











CIVIC  HEV

V tejto príručke sa pred niektorými informáciami nachádza symbol **POZNÁMKA**. Tieto informácie vám pomôžu predísť poškodeniu vozidla, majetku alebo životného prostredia.

Symbole   alebo    na štítkoch na vašom vozidle upozorňujú na potrebu prečítať si túto používateľskú príručku v záujme správneho a bezpečného používania vozidla.

Symbol  alebo   podľa farby signalizuje „nebezpečenstvo“ (červená), „výstrahu“ (oranžová) alebo „upozornenie“ (žltá).

 **Bezpečnostné štítky** Str. 110

## Niekoľko slov o bezpečnosti

---

Vaša bezpečnosť a bezpečnosť iných osôb je veľmi dôležitá. Bezpečná prevádzka tohto vozidla je dôležitá zodpovednosť.

Abyste mohli robiť informované rozhodnutia v otázkach bezpečnosti, poskytujeme prevádzkové postupy a iné informácie na štítkoch aj v tejto príručke. Tieto informácie vás upozorňujú na možné riziko zranenia seba alebo iných osôb.



Nie je samozrejme možné upozorniť vás na všetky riziká spojené s prevádzkou alebo údržbou vozidla. Musíte použiť svoj vlastný úsudok.

Tieto dôležité bezpečnostné informácie nájdete v rôznych formách vrátane nasledujúcich:

- **Bezpečnostné štítky** – na vozidle.
- **Bezpečnostné hlásenia** – pred takýmito informáciami sa nachádza symbol bezpečnostného varovania  a jedno z troch signálnych slov: **NEBEZPEČENSTVO**, **VÝSTRAHA** alebo **POZOR**. Význam týchto signálnych slov:

 **NEBEZPEČENSTVO** V prípade nedodržania pokynov HROZÍ riziko VÁŽNEHO ZRANENIA alebo SMRTI.

 **VÝSTRAHA** V prípade nedodržania pokynov MÔŽE hroziť riziko VÁŽNEHO ZRANENIA alebo SMRTI.

  **VÝSTRAHA** V prípade nedodržania pokynov MÔŽE hroziť riziko VÁŽNEHO ZRANENIA alebo SMRTI.

 **POZOR** V prípade nedodržania pokynov MÔŽE hroziť riziko ZRANENIA.

- **Bezpečnostné nadpisy** - napríklad Dôležité bezpečnostné opatrenia.
- **Časť o bezpečnosti** - napríklad časť Bezpečná jazda.
- **Pokyny** - ako používať toto vozidlo správne a bezpečne.

Celá táto príručka obsahuje množstvo dôležitých bezpečnostných informácií – prečítajte si ich pozorne.

## **Zariadenia na záznam údajov udalostí**

Vozidlo je vybavené viacerými zariadeniami, ktoré sa označujú ako zariadenia na záznam údajov udalostí. Tieto zariadenia zaznamenávajú rôzne typy aktuálnych údajov o vozidle, napríklad aktiváciu predných airbagov systému SRS alebo poruchu komponentov systému SRS. Majiteľom týchto údajov je vlastník vozidla a prístup iných osôb k týmto údajom je možný len vtedy, keď to vyžaduje legislatíva alebo ak to povolí vlastník vozidla.

K týmto údajom však môže mať prístup aj spoločnosť Honda, jej autorizovaní predajcovia a servisní technici, zamestnanci, zástupcovia a dodávatelia pre účely technickej diagnostiky, výskumu a vývoja týkajúceho sa vozidla.

## **Zariadenia na záznam servisnej diagnostiky**

Vozidlo je vybavené servisnými zariadeniami, ktoré zaznamenávajú informácie o výkone hnacieho ústrojenstva a jazdných podmienkach. Tieto údaje môžu technikom pomôcť diagnostikovať a opraviť vozidlo alebo vykonať jeho údržbu. Prístup iných osôb k týmto informáciám je možný len vtedy, keď to vyžaduje legislatíva alebo ak to povolí vlastník vozidla.

K týmto údajom však môže mať prístup aj spoločnosť Honda, jej autorizovaní predajcovia a servisní technici, zamestnanci, zástupcovia a dodávatelia pre účely technickej diagnostiky, výskumu a vývoja týkajúceho sa vozidla.

## Zmluvné podmienky aplikácie používateľskej príručky\*

Všeobecné

Táto aplikácia umožňuje, aby váš audiosystém s displejom automaticky vyhľadal aktualizácie používateľskej príručky špecifické pre vaše vozidlo a audiosystém s displejom vždy pri zapnutí režimu napájania. Táto aplikácia pravidelne prenáša obmedzené množstvo údajov o vozidle a zariadení na naše servery: identifikačné číslo vozidla (VIN), sériové číslo hardvéru audiosystému s displejom, preferovaný jazyk, adresu internetového protokolu (IP), záznamy transakcií (upozornenia na aktualizácie alebo ich zobrazenie, prevzatia a inštalácie aktualizácií, používanie aplikácie používateľskej príručky) atď. Keď aplikácia nájde na serveri aktualizáciu, vyzve vás, aby ste ju prevzali a nainštalovali.

Keď váš audiosystém s displejom vyhľadáva na našich serveroch aktualizácie, automaticky vám poskytneme možnosť aktualizovať používateľskú príručku. Tiež udržiavame záznamy aktualizácií, ktoré sú nainštalované na našich serveroch.

Vaše osobné údaje

Ak vyššie uvedené informácie odosielané spoločnosti Honda predstavujú vo vašom regióne osobné údaje, upozorňujeme, že s nimi budeme zaobchádzať v prísnom súlade s pravidlami a nariadeniami uvedenými v tomto oznámení, ako aj s príslušnými zákonmi o ochrane údajov.

Naše zásady ochrany osobných údajov sú zahrnuté v týchto podmienkach prostredníctvom odkazu. Používanie aktualizácií systému sa riadi zásadami ochrany osobných údajov. Naše zásady ochrany osobných údajov stanovujú, ako my a akékoľvek ďalšie vymenované tretie strany spracúvame osobné údaje, ktoré od vás zhromaždíme alebo ktoré nám poskytnete prostredníctvom tohto nástroja. (Ďalšie podrobnosti nájdete na webových stránkach spoločnosti Honda (<https://www.privacynotice.honda.eu>))

Spoločnosť Honda zhromažďuje, používa a ukladá vaše osobné údaje na účely uvedené nižšie:

Tam, kde je to potrebné pre legitímne záujmy spoločnosti Honda (uvedené nižšie), a ak našim záujmom nie sú nadriadené vaše práva na ochranu údajov.

na poskytovanie aktualizácií používateľskej príručky.

na vylepšovanie a optimalizáciu aplikácie a služieb používateľskej príručky.

Na reagovanie na otázky a sťažnosti používateľov a na interné uchovávanie záznamov.

Ochrana našich zákonných obchodných záujmov a práv. To okrem iného zahŕňa používanie v súvislosti s dodržiavaním predpisov, regulačnými nariadeniami, auditmi, právnymi nárokmi (vrátane zverejnenia takýchto informácií v súvislosti s právnymi procesmi alebo súdnymi spormi) a ďalšími požiadavkami na podávanie správ o etike a dodržiavaní predpisov

Spoločnosť Honda taktiež konvertuje osobné údaje na anonymné a používa ich (zvyčajne v podobe agregovaných štatistík) na účely, ako sú prieskum trhu a analýza, zlepšenie užívateľskej príručky, analýza trendov a hodnotenie úspešnosti vydaní aktualizácií softvéru. Pomocou agregovaných osobných údajov nie je možné osobne identifikovať vás ani žiadneho iného používateľa používateľskej príručky.

Spoločnosť Honda môže tieto údaje zdieľať so svojou organizáciou poskytujúcou globálnu podporu a svojimi dcérskymi spoločnosťami, ako aj ďalšími tretími stranami, s ktorými spolupracuje pri poskytovaní služieb systémovej podpory.

\* Nie je k dispozícii u všetkých modelov

## Zmluvné podmienky aktualizácií systému\*

Všeobecné

Vaše vozidlo má aplikáciu, ktorá umožňuje vášmu audiosystému s displejom automaticky vyhľadávať aktualizácie softvéru spoločnosti Honda, ktoré sú špecificky určené pre váš audiosystém s displejom a zariadenia k nemu pripojené. (Predvolené aktualizácia prebieha každý týždeň prostredníctvom pripojenia Wi-Fi alebo každé štyri (4) týždne prostredníctvom telematickej riadiacej jednotky (TCU)\*. Dotazy sa môžu opakovať častejšie v dôsledku výpadkov internetu, opakovaných pokusov, priamych akcií používateľa, upozornení push protokolu WAP zo servera alebo zmeny zásad dotazovania na serveroch spoločnosti Honda). Táto aplikácia pravidelne odosiela na naše servery obmedzené množstvo údajov o vozidle a zariadení (identifikačné číslo vozidla (VIN), identifikačné číslo typu modelu (MT), číslo dielu hardvéru a softvéru, sériové číslo, verziu softvéru, preferovaný jazyk, adresu internetového protokolu (IP), záznamy transakcií (zobrazenie upozornení alebo aktualizácií, sťahovanie a inštalácia aktualizácií, stav softvéru) atď.). Keď aplikácia nájde aktualizáciu na serveri, požiada o povolenie na stiahnutie a inštaláciu aktualizácie. V ponuke nastavení sa môžete rozhodnúť automaticky sťahovať a inštalovať tieto aktualizácie (ak je táto možnosť k dispozícii) alebo sa môžete rozhodnúť aktualizovať systém manuálne.

Keď váš audiosystém s displejom vyhľadáva na našich serveroch aktualizácie alebo upozornenia, automaticky vám poskytneme možnosť aktualizovať vaše zariadenia alebo preniesť aktualizáciu či upozornenie priamo do audiosystému s displejom. Na našich serveroch budeme taktiež uchovávať záznamy o aktualizáciách a upozorneniach, ktoré sú nainštalované.

Vaše osobné údaje

Ak vyššie uvedené informácie odosielané spoločnosti Honda predstavujú vo vašom regióne osobné údaje, upozorňujeme, že s nimi budeme zaobchádzať v súlade s pravidlami a nariadeniami uvedenými v tomto oznámení, ako aj s príslušnými zákonmi o ochrane údajov.

Naše zásady ochrany osobných údajov sú zahrnuté v týchto podmienkach prostredníctvom odkazu. Používanie aktualizácií systému sa riadi zásadami ochrany osobných údajov. Naše zásady ochrany osobných údajov stanovujú, ako my a akékoľvek ďalšie vymenované tretie strany spracúvame osobné údaje, ktoré od vás zhromaždíme alebo ktoré nám poskytnete prostredníctvom tejto aplikácie. Ďalšie podrobnosti nájdete na webových stránkach spoločnosti Honda.

Spoločnosť Honda zhromažďuje, používa a ukladá vaše osobné údaje z nižšie uvedených dôvodov:

- Na poskytovanie aktualizácií systému a súvisiacich služieb.
- Na umožnenie vylepšovania a optimalizácie systémových aktualizácií produktov a služieb.
- Na reagovanie na otázky a sťažnosti používateľov a na interné uchovávanie záznamov.
- Tam, kde je to potrebné pre legitímne záujmy spoločnosti Honda (uvedené nižšie), a ak našim záujmom nie sú nadriadené vaše práva na ochranu údajov.

Ochrana našich legitímnych obchodných záujmov a zákonných práv zahŕňa, okrem iného, používanie v súvislosti s dodržiavaním predpisov, regulačnými nariadeniami, auditmi, právnymi nárokmi (vrátane zverejnenia takýchto informácií v súvislosti s právnymi procesmi alebo súdnymi spormi) a ďalšími požiadavkami na podávanie správ o etike a dodržiavaní predpisov

Spoločnosť Honda taktiež konvertuje osobné údaje na anonymné a používa ich (zvyčajne v podobe agregovaných štatistík) na účely, ako sú prieskum trhu a analýza, zlepšenie aktualizácií systému, analýza trendov a hodnotenie úspešnosti vydaní aktualizácií softvéru. Pomocou agregovaných osobných údajov nie je možné osobne identifikovať vás ani žiadneho iného používateľa aktualizácií systému.

Spoločnosť Honda môže tieto údaje zdieľať so svojou organizáciou poskytujúcou globálnu podporu a svojimi dcérskymi spoločnosťami, ako aj ďalšími tretími stranami, s ktorými spolupracuje pri poskytovaní služieb systémovej podpory.

\* Nie je k dispozícii u všetkých modelov

Táto používateľská príručka predstavuje trvalú súčasť vozidla a v prípade ďalšieho predaja vozidla sa musí odovzdať spolu s vozidlom.

V tejto používateľskej príručke sa nachádzajú informácie o všetkých modeloch vozidla. Môžete tu nájsť aj popis zariadení a funkcií, ktorými nie je váš model vybavený.

Obrázky v tejto používateľskej príručke znázorňujú funkcie a zariadenia, ktorými sú vybavené niektoré modely, avšak nie všetky. Váš model nemusí byť vybavený niektorými z týchto funkcií.

Informácie a technické údaje obsiahnuté v tejto publikácii boli platné v čase schválenia do tlače. Spoločnosť Honda Motor Co., Ltd. si však vyhradzuje právo na zrušenie alebo zmenu technických údajov alebo prevedenia kedykoľvek bez predchádzajúceho oznámenia a bez akéhokoľvek súvisiaceho záväzku.

Táto príručka obsahuje informácie o modeloch s pravostranným aj ľavostranným riadením. Obrázky v príručke však väčšinou znázorňujú modely s ľavostranným riadením.

## ➤ Bezpečná jazda Str. 41

Pre bezpečnú jazdu Str. 42

Bezpečnostné pásy Str. 47

Airbagy Str. 58

## ➤ Prístrojový panel Str. 113

Indikátory Str. 114

Ukazovatele a rozhranie s informáciami pre vodiča Str. 150

## ➤ Ovládacie prvky Str. 193

Hodiny Str. 194

Zamknutie a odomknutie dverí Str. 195

Obsluha spínačov okolo volantu Str. 224

Systém klimatizácie Str. 278

## ➤ Funkcie Str. 285

Audiosystém Str. 286

Audiosystém s displejom Str. 288

Tiesňová linka (eCall) Str. 394

Odporučiť natankovanie Str. 399

## ➤ Riadenie Str. 401

Pred jazdou Str. 402

Ťahanie prívěsu Str. 406

Počas jazdy Str. 411

Zadná kamera s viacerými pohľadmi Str. 568

Tankovanie Str. 570

## ➤ Údržba Str. 575

Pred vykonaním údržby Str. 576

Informácie o údržbe Str. 579

Výmena žiaroviek Str. 607

Starostlivosť o diaľkový vysielateľ Str. 629

## ➤ Zvládanie neočakávaných situácií Str. 641

Nástroje Str. 642

Ak dostanete defekt Str. 644

Manipulácia so zdvihákom Str. 667

Prehrievanie Str. 676

Indikátor, rozsvieti sa/bliká Str. 678

Ak nemôžete otvoriť výklopné dvere Str. 695

## ➤ Informácie Str. 697

Technické údaje Str. 698

Identifikačné čísla Str. 701

# Obsah

Pop-up Hood System (Systém „vyskakujúcej“ kapoty) Str. 80      Bezpečnosť detí Str. 83      Nebezpečenstvo výfukových plynov Str. 109      Bezpečnostné štítky Str. 110

Výklopné dvere Str. 207      Systém zabezpečenia Str. 210      Okná Str. 217      Panoramatická strecha\* Str. 220  
Zrkadlá Str. 247      Sedadlá Str. 250      Prvky komfortnej výbavy interiéru Str. 261

Chybové hlásenia audiosystému Str. 383      Všeobecné informácie o audiosystéme Str. 384

Honda Sensing Str. 468      Brzdenie Str. 547      Parkovanie vozidla Str. 557  
Spotreba paliva a emisie CO<sub>2</sub> Str. 573

Systém pripomenutia servisu\* Str. 580      Plán údržby\* Str. 587      Údržba pod kapotou Str. 592  
Kontrola a údržba líšt stieračov Str. 615      Kontrola a údržba pneumatík Str. 618      12-voltový akumulátor Str. 624  
Údržba systému klimatizácie Str. 631      Čistenie Str. 634      Príslušenstvo a úpravy Str. 639

Systém napájania sa nespustí Str. 668      Ak je 12-voltový akumulátor vybitý Str. 673  
Poistky Str. 686      Núdzové odtahovanie Str. 693      Ak nemôžete odomknúť dverka otvoru na dopĺňanie paliva Str. 694

Zariadenia emitujúce rádiové vlny\* Str. 702      Licencia softvéru s otvoreným zdrojovým kódom Str. 741

Stručná referenčná príručka Str. 6

Bezpečná jazda Str. 41

Prístrojový panel Str. 113

Ovládacie prvky Str. 193

Funkcie Str. 285

Riadenie Str. 401

Údržba Str. 575

Zvládanie neočakávaných situácií Str. 641

Informácie Str. 697

Index Str. 742

# Vizuálny register

Typ vozidla s ľavostranným riadením

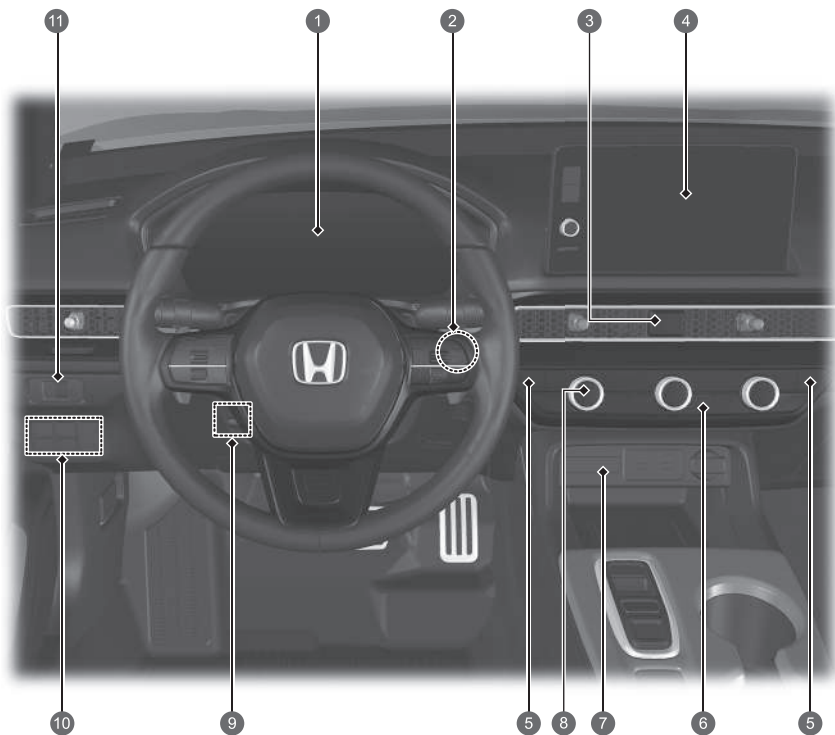

- 1 **Systémové indikátory** ➔ Str. 114  
**Ukazovatele** ➔ Str. 150  
**Rozhranie s informáciami pre vodiča** ➔ Str. 155, 172, 175
- 2 **Tlačidlo POWER** ➔ Str. 224
- 3 **Tlačidlo výstražných svetiel**
- 4 **Audiosystém** ➔ Str. 286  
**Navigačný systém**  
➔ Pozrite si príručku navigačného systému
- 5 **Tlačidlá vyhrievania sedadla** ➔ Str. 277
- 6 **Vyhrievanie zadného skla** ➔ Str. 245  
**Tlačidlo vyhrievaného bočného zrkadla**  
➔ Str. 245
- 7 **Indikátor OFF predného airbagu spolujazdca**  
➔ Str. 78
- 8 **Systém klimatizácie** ➔ Str. 278
- 9 **Nastavenia volantu** ➔ Str. 246
- 10 **Tlačidlo**  (vypnutie OFF systému VSA (asistent stability vozidla)) ➔ Str. 455  
**Tlačidlo systému parkovacieho snímača**  
➔ Str. 560
- 11 **Ovládanie jasu** ➔ Str. 243, 244



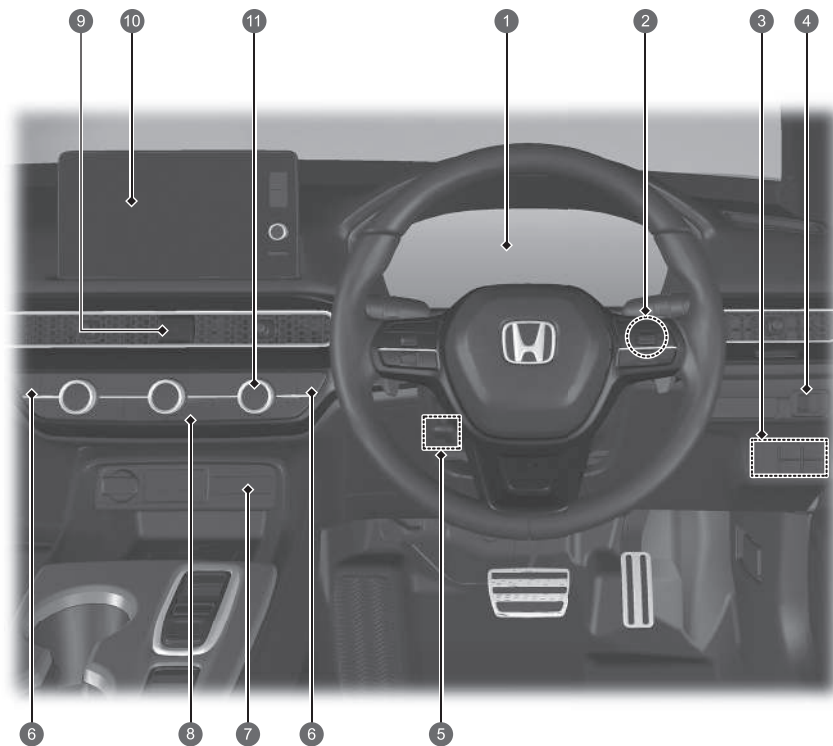

Typ vozidla s pravostranným riadením

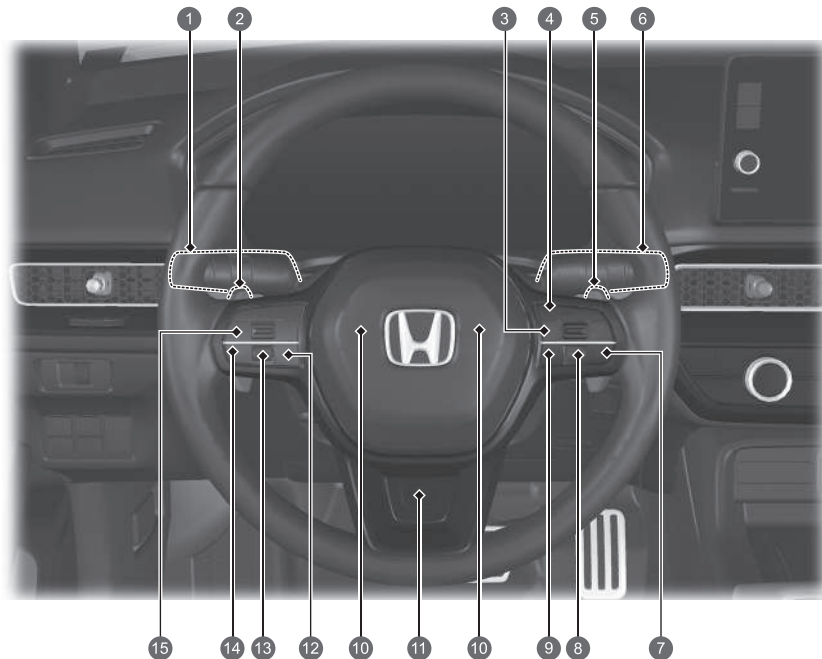

- 1 **Systémové indikátory** ➔ Str. 114  
**Ukazovatele** ➔ Str. 150  
**Rozhranie s informáciami pre vodiča** ➔ Str. 155, 172, 175
- 2 **Tlačidlo POWER** ➔ Str. 224
- 3 **Tlačidlo**  (vypnutie OFF systému VSA (asistent stability vozidla)) ➔ Str. 455  
**Tlačidlo systému parkovacieho snímača** ➔ Str. 560  
**Spínač bezpečnostnej podpory** ➔ Str. 463, 476, 531
- 4 **Ovládanie jasu** ➔ Str. 243, 244
- 5 **Nastavenia volantu** ➔ Str. 246
- 6 **Tlačidlá vyhrievania sedadla** ➔ Str. 277
- 7 **Indikátor OFF predného airbagu spolujazdca** ➔ Str. 78
- 8 **Vyhrievanie zadného skla** ➔ Str. 245  
**Tlačidlo vyhrievaného bočného zrkadla** ➔ Str. 245
- 9 **Tlačidlo výstražných svetiel**
- 10 **Audiosystém** ➔ Str. 286  
**Navigačný systém**  
➔ Pozrite si príručku navigačného systému
- 11 **Systém klimatizácie** ➔ Str. 278

# Vizuálny register



- 1 Svetlomety/smerové svetlá ➡ Str. 226, 228  
Predné hmlové svetlá\* ➡ Str. 230  
Zadné hmlové svetlo ➡ Str. 230
- 2 Páčkový volič spomalenia (-) ➡ Str. 425
- 3 Tlačidlo LIM ➡ Str. 437, 444, 486
- 4 Tlačidlá adaptívneho tempomatu (ACC) s funkciou sledovania vozidiel pri nízkych rýchlostiach (LSF) ➡ Str. 485
- 5 Páčkový volič spomalenia (+) ➡ Str. 425
- 6 Stierače/ostrekovače ➡ Str. 240
- 7 Tlačidlo systému podpory riadenia vozidla v jazdnom pruhu (LKAS) ➡ Str. 509
- 8 Nastavovacie koliesko vpravo\* ➡ Str. 175
- 9 Tlačidlo odstupe ➡ Str. 500
- 10 Klaksón (Stlačte plochu okolo značky )
- 11 Tlačidlo vyhrievania volantu\* ➡ Str. 276
- 12 Tlačidlá ovládania hlasom\* ➡ Str. 297
- 13 Nastavovacie koliesko vľavo ➡ Str. 155
- 14  Tlačidlo (Domov)\* ➡ Str. 155  
Tlačidlá ovládania hlasom\* ➡ Str. 297
- 15 Diaľkové ovládanie audiosystému ➡ Str. 292  
Tlačidlá telefónneho systému hands-free ➡ Str. 365

Typ vozidla s ľavostranným riadením

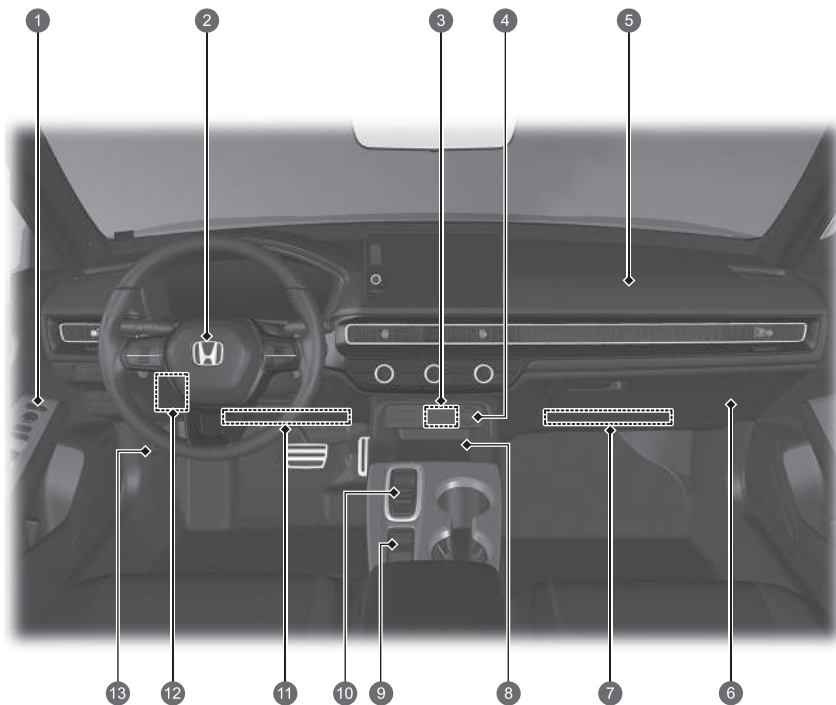

- 1 Ovládacie prvky bočných zrkadiel ➔ Str. 249  
Hlavný spínač uzamknutia dverí ➔ Str. 205  
Spínače elektricky ovládaných okien ➔ Str. 218
- 2 Predný airbag vodiča ➔ Str. 60
- 3 Porty USB ➔ Str. 291
- 4 Napájacia zásuvka príslušenstva ➔ Str. 272
- 5 Predný airbag spolujazdca ➔ Str. 60
- 6 Odkladacia schránka v palubnej doske  
➔ Str. 263
- 7 Kolenný airbag spolujazdca ➔ Str. 66
- 8 Bezdrôtová nabíjačka\* ➔ Str. 273
- 9 Spínač elektrickej parkovacej brzdy ➔ Str. 547  
Tlačidlo automatického podržania brzdy  
➔ Str. 551  
Spínač jazdných režimov ➔ Str. 429
- 10 Tlačidlo radiacej páky ➔ Str. 418
- 11 Kolenný airbag vodiča ➔ Str. 66
- 12 Poistková schránka v interiéri ➔ Str. 688
- 13 Rukoväť uvoľnenia kapoty ➔ Str. 593

\* Nie je k dispozícii u všetkých modelov

# Vizuálny register

Typ vozidla s pravostranným riadením

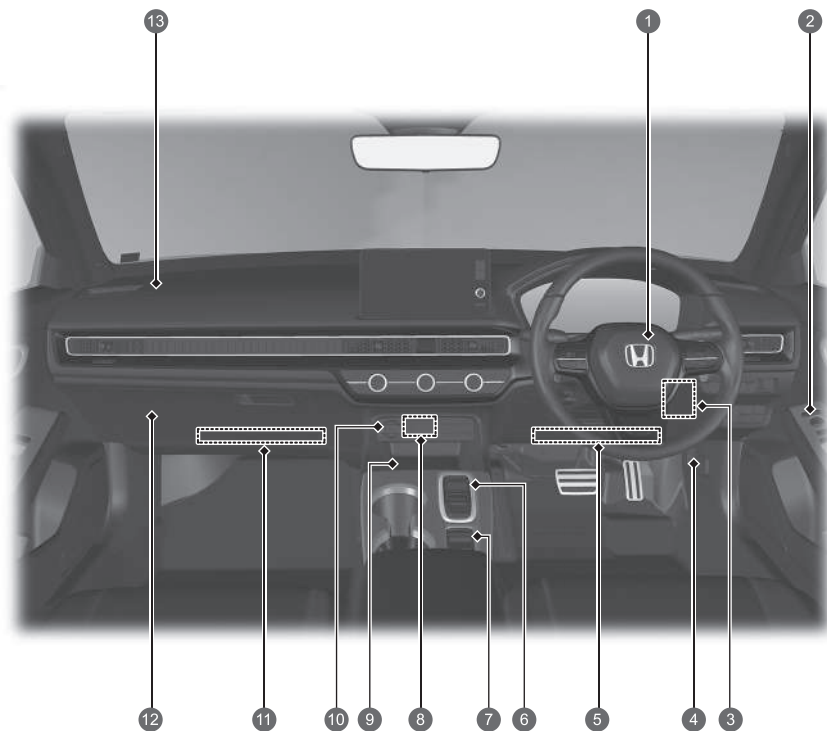

- 1 Predný airbag vodiča ➔ Str. 60
- 2 Ovládacie prvky bočných zrkadiel ➔ Str. 249  
Hlavný spínač uzamknutia dverí ➔ Str. 205  
Spínače elektricky ovládaných okien ➔ Str. 218
- 3 Poistková skrinka v interiéri ➔ Str. 688
- 4 Rukoväť uvoľnenia kapoty ➔ Str. 593
- 5 Kolenný airbag vodiča ➔ Str. 66
- 6 Tlačidlo radiacej páky ➔ Str. 418
- 7 Spínač jazdných režimov ➔ Str. 429  
Spínač elektrickej parkovacej brzdy ➔ Str. 547  
Tlačidlo automatického podržania brzdy ➔ Str. 551
- 8 Porty USB ➔ Str. 291
- 9 Bezdrôtová nabíjačka\* ➔ Str. 273
- 10 Napájacia zásuvka príslušenstva ➔ Str. 272
- 11 Kolenný airbag spolujazdca ➔ Str. 66
- 12 Odkladacia schránka v palubnej doske ➔ Str. 263
- 13 Predný airbag spolujazdca ➔ Str. 60

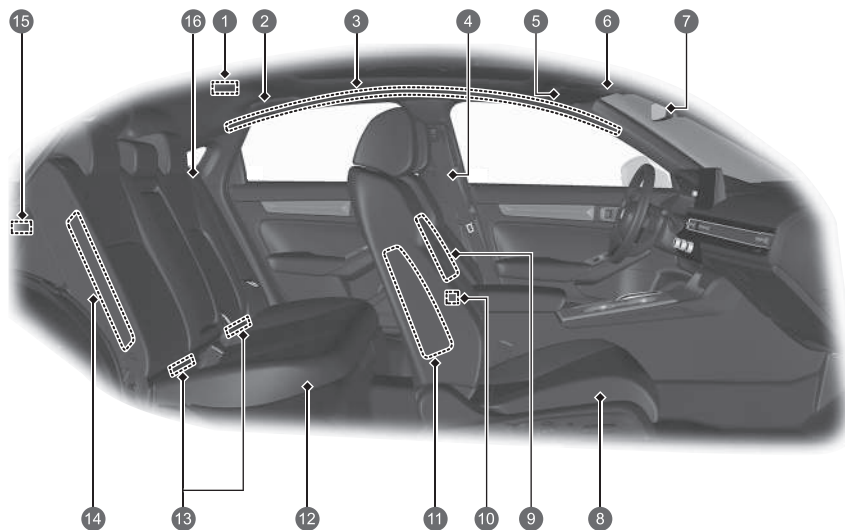

- 1 Stropné svetlo ➔ Str. 261
- 2 Držadlo  
Háčik na šaty ➔ Str. 267
- 3 Bočné hlavové airbagy ➔ Str. 75
- 4 Bezpečnostné pásy ➔ Str. 47
- 5 Slnéne clony  
Zrkadlá v slnečnej clone  
Držiak na slnečné okuliare\* ➔ Str. 271
- 6 Svetlá na čítanie ➔ Str. 262  
Spínač panoramatickej strechy\* ➔ Str. 220  
Tlačidlo OFF ultrazvukového snímača/  
snímača náklonu\* ➔ Str. 213
- 7 Spätné zrkadlo ➔ Str. 247
- 8 Predné sedadlo ➔ Str. 250
- 9 Stredový airbag ➔ Str. 70
- 10 Porty USB ➔ Str. 291
- 11 Bočné airbagy vpredu ➔ Str. 72
- 12 Zadné sedadlo ➔ Str. 255
- 13 Dolné body ukotvenia na zaistenie detských  
záchytných systémov ➔ Str. 97
- 14 Bočné airbagy vzadu ➔ Str. 72
- 15 Osvetlenie batožinového priestoru  
Napájacia zásuvka príslušenstva ➔ Str. 272
- 16 Bezpečnostný pás (inštalácia detského  
záchytného systému) ➔ Str. 102  
Bezpečnostný pás na zaistenie detského  
záchytného systému ➔ Str. 104

# Vizuálny register

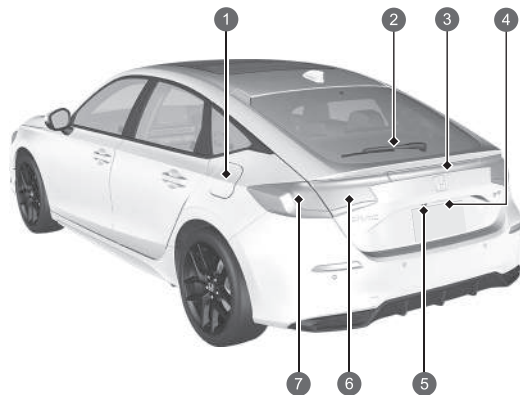
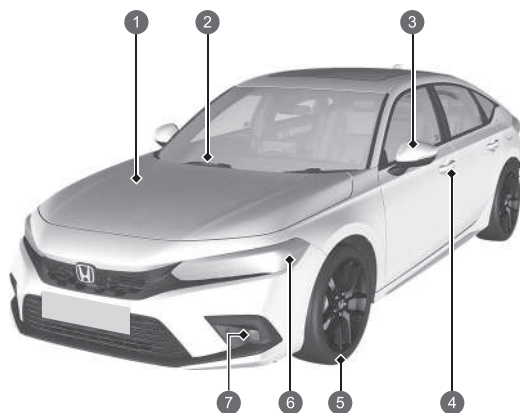

- 1 Údržba pod kapotou ➔ Str. 592
- 2 Stierače čelného skla ➔ Str. 240, 615
- 3 Elektricky ovládané bočné zrkadlá ➔ Str. 249  
Bočné smerové svetlá ➔ Str. 228, 607
- 4 Ovládanie zamknutia/odomknutia dverí ➔ Str. 198
- 5 Pneumatiky ➔ Str. 618, 644
- 6 Svetlomety ➔ Str. 226, 607  
Pozíčné/denné prevádzkové svetlá  
➔ Str. 226, 231, 607  
Predné smerové svetlá ➔ Str. 228, 607
- 7 Predné hmlové svetlá ➔ Str. 230, 607

- 1 Dopĺňanie paliva ➔ Str. 571
- 2 Zadný stierač ➔ Str. 242, 617
- 3 Tretie brzdoé svetlo ➔ Str. 612
- 4 Otváranie/zatváranie výklopných dverí ➔ Str. 207  
Tlačidlo uvoľnenia výklopných dverí ➔ Str. 208  
Zadné osvetlenie evidenčného čísla ➔ Str. 612
- 5 Zadná kamera s viacerými pohľadmi ➔ Str. 568
- 6 Koncové svetlá ➔ Str. 611  
Cúvacie svetlá ➔ Str. 611  
Zadné hmlové svetlo ➔ Str. 230, 612
- 7 Brzdové/koncové svetlá ➔ Str. 608  
Zadné smerové svetlá ➔ Str. 608

# e:HEV

Vaše vozidlo e:HEV využíva ako zdroj pohonu elektromotor aj benzínový motor, pričom elektromotor získava elektrinu z internej vysokonapäťovej batérie a/alebo interného generátora. Vysokonapäťová batéria sa nabíja z generátora poháňaného motorom alebo z regeneračného brzdenia.

Pri jazde vaše vozidlo poháňa výlučne elektromotor, výlučne benzínový motor alebo oba tieto pohony súčasne. Systém vyberá, ktorý zdroj pohonu je najvhodnejší, a automaticky naň prepne.

## ● Energetická účinnosť

Rovnako ako pri benzínovom vozidle má najväčší vplyv na palivovú úspornosť a dojazd hybridných vozidiel váš štýl jazdy. Agresívne zrýchľovanie a jazda vysokou rýchlosťou môžu jednoducho prinútiť systém, aby prepol zdroj pohonu na benzínový motor.

Okrem toho intenzívne používanie systému klimatizácie negatívne ovplyvňuje dojazd a účinnosť vozidla. Oba tieto spôsoby používania rýchlejšie znižujú stav nabitia vysokonapäťovej batérie.

## ● Typy batérií

V tomto vozidle sa používajú dva typy batérií; štandardný 12-voltový akumulátor, ktorý napája airbagy, vnútorné a vonkajšie svetlá a iné štandardné 12-voltové systémy, a vysokonapäťová batéria, ktorá sa používa na napájanie hnacieho motora a dobíjanie 12-voltového akumulátora.

## HLAVNÉ KOMPONENTY VOZIDLA e:HEV

**Benzínový motor**– Spúšťa generátor a za určitých podmienok poháňa priamo kolesá.

**Generátor**– Spúšťa motor a generuje elektrický výkon, keď je poháňaný benzínovým motorom, na napájanie elektromotora alebo na nabíjanie vysokonapätovej batérie.

**Elektromotor**– Za určitých podmienok zabezpečuje pohon kolies v spojení s benzínovým motorom a poskytuje elektrickú energiu vysokonapätovej batérii prostredníctvom regeneračného brzdenia.

**Vysokonapätová batéria**– Zabezpečuje ukladanie elektrickej energie a slúži ako zdroj energie pre elektromotor. Informácie o vlastnostiach vysokonapätovej batérie vám pomôžu dosiahnuť optimálne riadenie a maximalizovať dojazd vášho elektrického vozidla. ➡ Str. 466

### ● Jedinečné zvuky vozidla e:HEV

Keď prvýkrát začnete jazdiť s týmto vozidlom, pravdepodobne budete počuť neznáme zvuky, najmä keď zapnete systém napájania, počas jazdy alebo pri pohybaní. Niektoré z týchto zvukov sú jedinečné pre pohonný, palivový a klimatizačný systém, ako aj chladiace systémy vysokonapätovej batérie tohto vozidla, iné sú podobné zvukom, aké vytvárajú konvenčné automobily, ktoré sú zvyčajne prehlúsené silnejšími zvukmi neprítomnými v prípade vozidiel tejto konštrukcie. Tieto zvuky nie sú dôvodom na obavy a čoskoro si na ne zvyknete ako na bežné a dokážete rozpoznať akýkoľvek prípadný nový alebo neobvyklý zvuk.

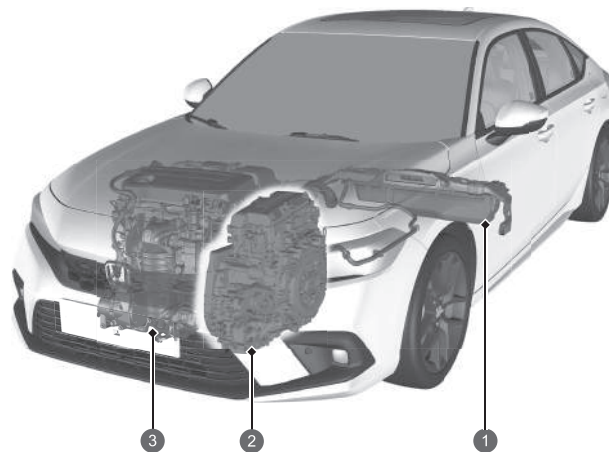

- ① Vysokonapätová batéria
- ② Generátor a elektromotor
- ③ Benzínový motor



Modely s panelom s ukazovateľmi typu A



Prevádzkový režim	Elektrické vozidlo (EV)	Hybrid (HV)	Motor (priamy pohon)	Regenerácia
Stav jazdy	<p>Vozidlo stojí alebo jazdí nízkou rýchlosťou:</p> <ul style="list-style-type: none"> <li>Pohon kolies zabezpečuje len elektromotor.</li> </ul>	<p>Jazda s vysokým zaťažením (napríklad zrýchľovanie alebo jazda hore svahom):</p> <ul style="list-style-type: none"> <li>Pohon kolies zabezpečuje elektromotor</li> <li>Benzínový motor poháňa generátor, čím dodáva elektrickú energiu elektromotoru na zvýšenie výkonu pohonu alebo vysokonapäťovej batérii na jej nabíjanie.</li> </ul>	<p>Jazda vysokou rýchlosťou s nízkym zaťažením:</p> <ul style="list-style-type: none"> <li>Pohon kolies zabezpečuje benzínový motor.</li> <li>Vysokonapäťová batéria dodáva elektrickú energiu elektromotoru na zvýšenie výkonu.</li> <li>Elektromotor dodáva elektrickú energiu vysokonapäťovej batérii prostredníctvom rekuperačného brzdenia.</li> </ul>	<p>Plynový pedál sa uvoľní a vozidlo spomaľuje.</p> <ul style="list-style-type: none"> <li>Elektromotor dodáva elektrickú energiu vysokonapäťovej batérii prostredníctvom rekuperačného brzdenia.</li> </ul>
Monitor toku energie				
Elektromotor	Zastavený/v prevádzke	V prevádzke	Generuje/v prevádzke	Rekuperuje
Generátor	Zastavený	Generuje	Žiadny výstup	Zastavený/žiadny výstup
Motor	Zastavený	V prevádzke	V prevádzke	Zastavený/žiadny výstup
Vysokonapäťová batéria	Vybíja sa	Nabíja sa/vybíja sa	Nabíja sa/vybíja sa	Nabíjanie

Modely s ukazovateľom typu B

Rýchlosť vozidla



Čas

Prevádzkový režim	Elektrické vozidlo (EV)	Hybrid (HV)	Motor (priamy pohon)	Regenerácia
Stav jazdy	<p>Vozidlo stojí alebo jazdí nízkou rýchlosťou:</p> <ul style="list-style-type: none"> <li>Pohon kolies zabezpečuje len elektromotor.</li> </ul>	<p>Jazda s vysokým zaťažením (napríklad zrýchľovanie alebo jazda hore svahom):</p> <ul style="list-style-type: none"> <li>Pohon kolies zabezpečuje elektromotor</li> <li>Benzínový motor poháňa generátor, čím dodáva elektrickú energiu elektromotoru na zvýšenie výkonu pohonu alebo vysokonapäťovej batérii na jej nabíjanie.</li> </ul>	<p>Jazda vysokou rýchlosťou s nízkym zaťažením:</p> <ul style="list-style-type: none"> <li>Pohon kolies zabezpečuje benzínový motor.</li> <li>Vysokonapäťová batéria dodáva elektrickú energiu elektromotoru na zvýšenie výkonu.</li> <li>Elektromotor dodáva elektrickú energiu vysokonapäťovej batérii prostredníctvom rekuperačného brzdzenia.</li> </ul>	<p>Plynový pedál sa uvoľní a vozidlo spomaľuje.</p> <ul style="list-style-type: none"> <li>Elektromotor dodáva elektrickú energiu vysokonapäťovej batérii prostredníctvom rekuperačného brzdzenia.</li> </ul>
Monitor toku energie				
Elektromotor	Zastavený/v prevádzke	V prevádzke	Generuje/v prevádzke	Rekuperuje
Generátor	Zastavený	Generuje	Žiadny výstup	Zastavený/žiadny výstup
Motor	Zastavený	V prevádzke	V prevádzke	Zastavený/žiadny výstup
Vysokonapäťová batéria	Vybíja sa	Nabíja sa/vybíja sa	Nabíja sa/vybíja sa	Nabíjanie

## ● Rekuperácia energie a rekuperačné brzdenie

Keď je aktívne rekuperačné brzdenie

Modely s panelom s ukazovateľmi typu A

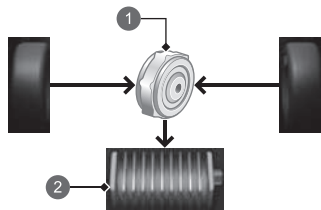

- 1 Motor
- 2 Vysokonapäťová batéria

Modely s ukazovateľom typu B

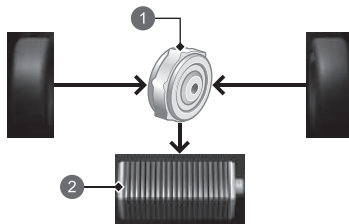

- 1 Motor
- 2 Vysokonapäťová batéria

Pri spomaľovaní bez stlačenia plynového pedála, pri použití brzdového pedála alebo pri jazde z kopca funguje elektromotor ako generátor, ktorý rekuperuje časť elektrickej energie, ktorá sa použila na zrýchlenie vozidla. Toto rekuperačné brzdenie spomaľuje vozidlo podobným spôsobom ako brzdenie motorom v benzínovom vozidle. Rýchlosť spomaľenia môžete ovládať pomocou páčkového voliča spomaľovania.

### ● Automatické zastavenie/štartovanie motora

Ak je to vhodné, benzínový motor vášho vozidla automaticky zastaví počas prevádzky vozidla alebo sa znova naštartuje, kým vozidlo stojí. V nasledujúcich prípadoch sa však automatické zastavenie motora nemusí aktivovať.

- Vozidlo momentálne potrebuje dodatočný výkon na agresívne zrýchlenie, jazdu do kopca alebo jazdu pri vysokej rýchlosti.
- Keď sa intenzívne používa systém klimatizácie.
- Teplota vysokonapäťovej batérie je vysoká alebo nízka.
- Vysokonapäťová batéria je pri nabíjaní príliš vybitá.

### Prediktívny eko asistent

Prediktívny eko asistent vám počas navádzania na trase navigácie pomôže doraziť do cieľa úspornejšie.

Predpovedá, koľko je možné nabiť vysokonapäťovú batériu rekuperačným brzdením pri jazde dolu svahom na ceste do cieľa a čo najviac funguje v režime EV.

Ak sa na ceste do cieľa nachádzajú nejaké zastávky, funguje efektívnejšie, ak sú nastavené ako body na trase.

Ak navrhovanú trasu navigácie opustíte, prediktívny eko asistent nemusí fungovať spôsobom, ktorý je vhodný pre vašu trasu.

Prediktívneho eko asistenta môžete zapnúť a vypnúť v nastaveniach vozidla pomocou obrazovky audiosystému/informačnej obrazovky.

➤ Prispôsobiteľné funkcie ➡ Str. 348

## Bezpečnostné opatrenia



Nezakrývajte otvor prívodu vzduchu

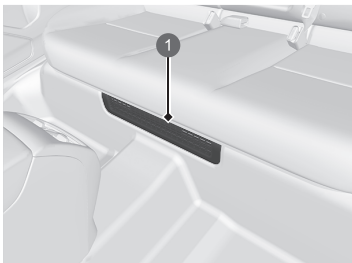

### 1 Otvor prívodu vzduchu

Ak je otvor prívodu vzduchu počas prevádzky vozidla zablokovaný, môže dôjsť k prehriatiu vysokonapäťovej batérie. V záujme ochrany batérie môže systém začať obmedzovať výkon batérie a môže sa rozsvietiť indikátor systému napájania a indikátor systému nabíjania 12-voltového akumulátora.

### NeDotýkajte sa vysokonapäťového systému

Ak sa pokúsite rozobrať niektorý komponent vysokonapäťového systému alebo odpojiť jeden z jeho vodičov, môže to spôsobiť vážny zásah elektrickým prúdom. Údržbu alebo opravy vysokonapäťového systému smie vykonať len predajca značky Honda.

### Ak dôjde k nehode

- Dávajte pozor na nebezpečenstvo zásahu elektrickým prúdom.
  - ▶ Ak sa pri vážnej nehode poškodí vysokonapäťový systém vozidla, môže dôjsť k zásahu elektrickým prúdom v dôsledku odkrytých vysokonapäťových komponentov alebo vodičov. Ak k tomu dôjde, nedotýkajte sa žiadneho z komponentov vysokonapäťového systému ani žiadneho z jeho oranžových vodičov.
- Nedotýkajte sa kvapaliny vysokonapäťovej batérie.
  - ▶ Vysokonapäťová batéria obsahuje horľavý elektrolyt, ktorý môže v prípade vážnej nehody vytečť. Zabráňte kontaktu elektrolytu s pokožkou a očami, pretože je žieravý. Ak náhodou prídete do styku s elektrolytom, oplachujte vystavenú pokožku alebo oči veľkým množstvom vody po dobu najmenej piatich minút a ihneď vyhľadajte lekársku pomoc.
- Na hasenie elektrického požiaru použite hasiaci prístroj.
  - ▶ Snaha o uhasenie elektrického požiaru dokonca aj malým množstvom vody (napríklad pomocou záhradnej hadice) môže byť nebezpečná.
- Každé poškodenie vozidla spôsobené nehodou nechajte opraviť predajcom.

### Systém núdzového vypnutia vysokonapäťového systému

Ak je vozidlo účastníkom havárie, v závislosti od závažnosti nárazu sa aktivuje systém núdzového vypnutia. Keď sa tento systém aktivuje, vysokonapäťový systém sa automaticky vypne a vozidlo sa už nemôže pohybovať vlastnou energiou. Ak chcete obnoviť normálnu prevádzku vysokonapäťového systému, obráťte sa na predajcu.

### Po likvidácii vozidla

- Vysokonapäťová batéria je lítium-iónová batéria. Spoločnosť Honda zhromažďuje a recykluje použité vysokonapäťové batérie – v prípade poškodenia vozidla bez možnosti opravy sa obráťte na predajcu, ktorý zabezpečí správnu likvidáciu batérie.

# Bezpečná jazda Str. 41

## Airbagy Str. 58

- Vaše vozidlo je vybavené airbagmi, ktoré vás a vašich spolujazdco chránia pri miernom až silnom náraze.

## Bezpečnosť detí Str. 83

- Deti mladšie ako 12 rokov by mali sedieť na zadnom sedadle.
- Malé deti musia byť správne pripútané v detskom záchytnom systéme smerujúcom dopredu.
- Bábätká musia byť správne pripútané v detskej autosedačke smerujúcej dozadu umiestnenej na zadnom sedadle.

## Nebezpečenstvo výfukových plynov

 Str. 109

- Vozidlo vypúšťa nebezpečné výfukové plyny, ktoré obsahujú oxid uhoľnatý. Motor neštartujte v uzavretých priestoroch, kde sa môže hromadiť oxid uhoľnatý.

## Bezpečnostné pásy Str. 47

- Zapnite si bezpečnostný pás a na sedadle sedzte vzpriamene a čo najviac vzadu.
- Skontrolujte, či sú spolujazdci správne pripútaní bezpečnostnými pásmi.



Pripútajte sa lonovým pásom čo najnižšie.

## Kontrolný zoznam pred jazdou Str. 402

- Pred jazdou skontrolujte, či sú predné sedadlá, opierky hlavy, volant a zrkadlá správne nastavené.

# Prístrojový panel Str. 113

## Indikátory Str. 114 / Ukazovatele Str. 150 / Rozhranie s informáciami pre vodiča Str. 155, 172, 175

Modely s panelom s ukazovateľmi typu A

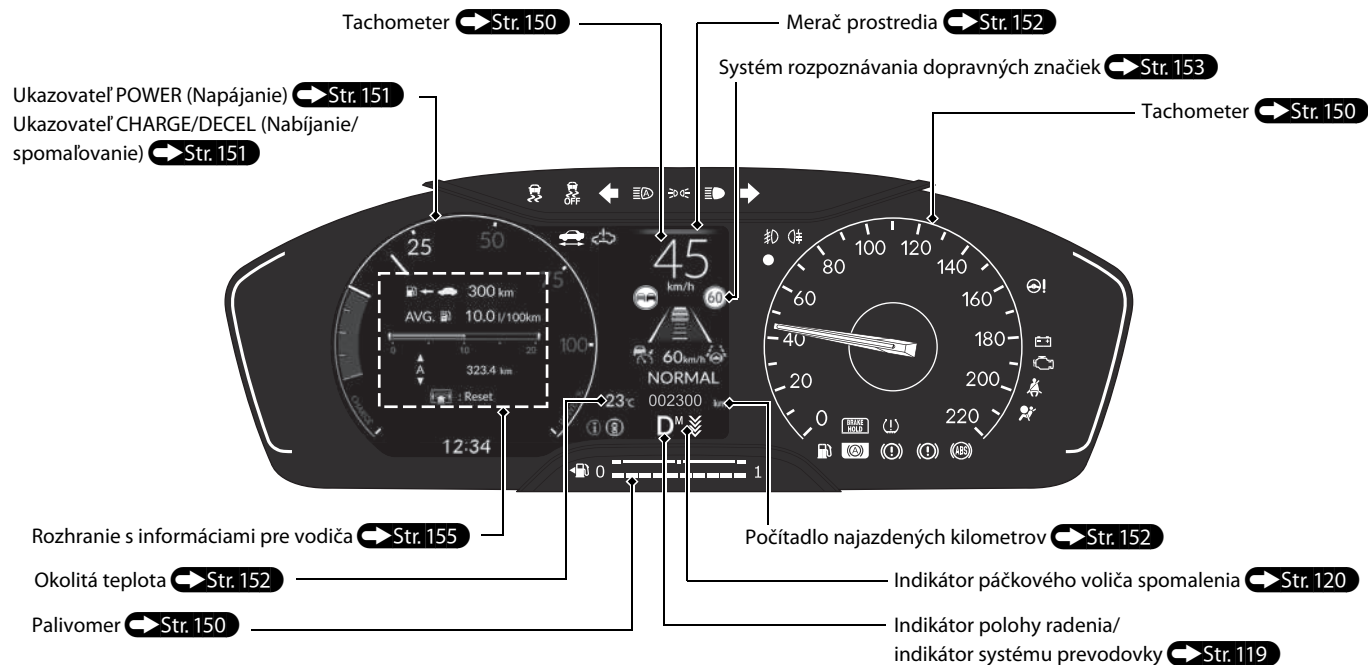

**Modely s ukazovateľom typu B**

- Môžete meniť vzhľad ukazovateľov.

Zmena vzhľadu ukazovateľov ➔ **Str. 191**

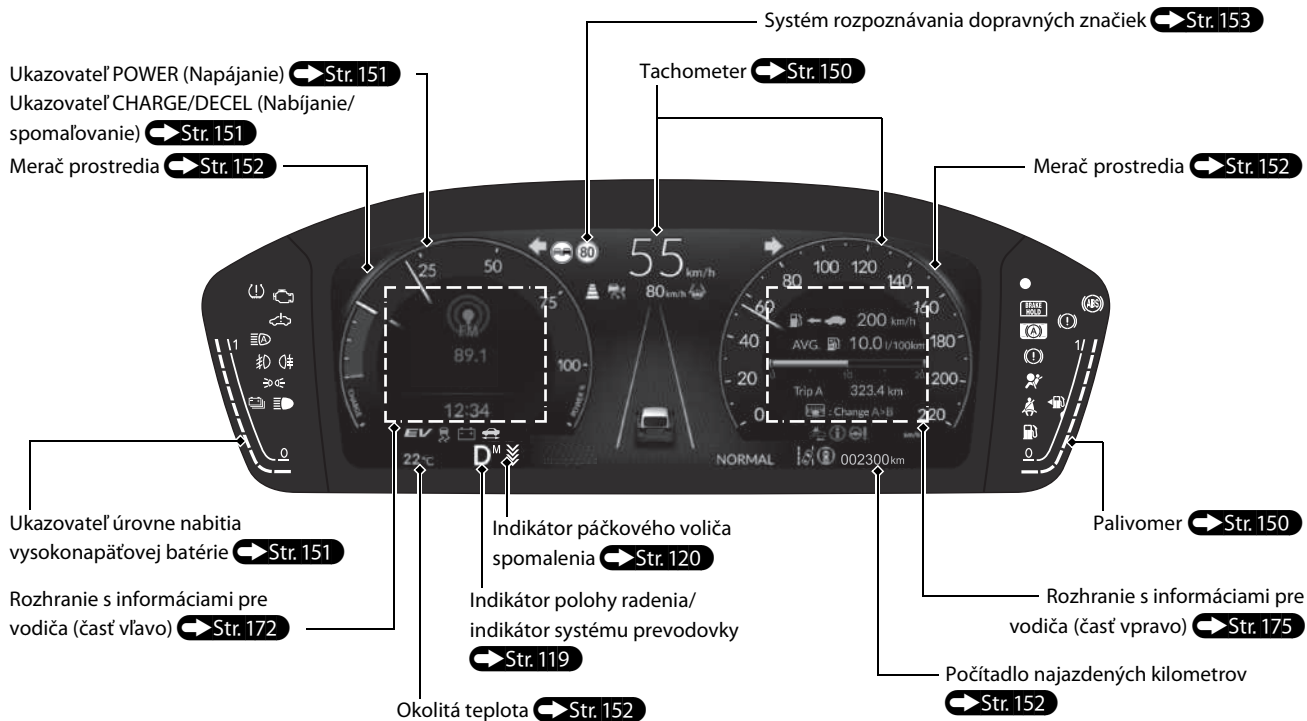



# Ovládacie prvky ↔ Str. 193

## Hodiny ↔ Str. 194

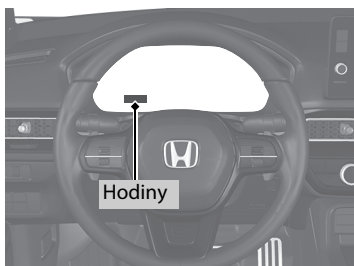

## Tlačidlo POWER ↔ Str. 224

- Stlačením tohto tlačidla zmeníte režim napájania vozidla.

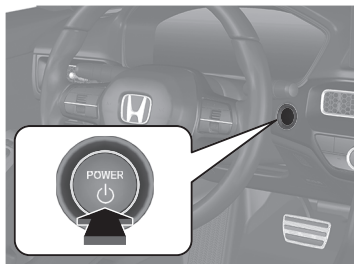

## Smerové signály ↔ Str. 228

Páčka ovládania smerových signálov

Vpravo

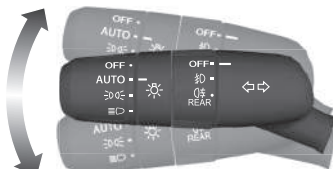

Vľavo

## Osvetlenie ↔ Str. 226

Spínače svetiel

Diaľkové svetlá

Stretávacie svetlá

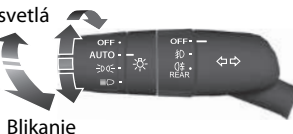

Blikanie

## Stierače a ostrekovače ↔ Str. 240

Páčka ovládania stieračov/ostrekovačov

Kružok nastavenia

- ☐: Nízka citlivosť
- ☒: Vysoká citlivosť

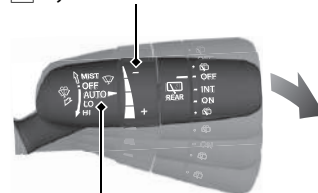

Potiahnutím smerom k sebe vystrieknete kvapalinu ostrekovača.

**MIST**

**OFF**

**AUTO:** Rýchlosť stieračov sa nastavuje automaticky

**LO:** Pomalé stieranie

**HI:** Rýchle stieranie

Pred nasledujúcimi situáciami musí byť nastavenie **AUTO** vždy v polohe **OFF**, aby nedošlo k závažnému poškodeniu systému stieračov:

- Čistenie čelného skla
- Prejazd cez autoumyváreň
- Neprší

## Volant ➔ Str. 246

- Ak chcete nastaviť volant, potlačte páčku nastavenia nadol, nastavte volant do požadovanej polohy a zaistite páčku naspäť na svoje miesto.

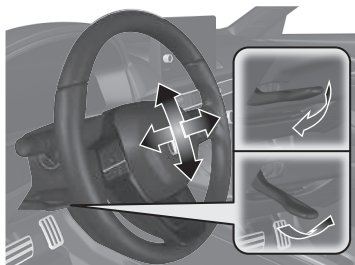

## Odomknutie predných dverí zvnútra ➔ Str. 204

- Potiahnutím rukoväti jedných alebo druhých predných dverí naraz odomknete aj otvoríte dvere.



## Výklopné dvere ➔ Str. 207

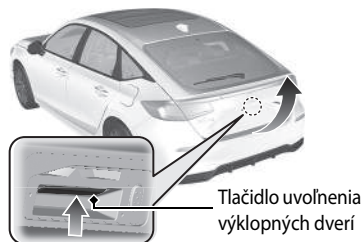

Tlačidlo uvoľnenia výklopných dverí

- Keď máte pri sebe diaľkový ovládač bezkľúčového otvárania, stlačením tlačidla na uvoľnenie výklopných dverí odomknete a otvoríte výklopné dvere.

## Elektricky ovládané bočné zrkadlá ➔ Str. 249

- Keď je režim napájania v polohe ZAPNUTÉ, posuňte spínač voliča do polohy L alebo R.
- Stlačením príslušného okraja spínača nastavenia nastavíte zrkadlo.
- Stlačením tlačidla sklopenia sklopíte alebo vysuniete bočné zrkadlá.

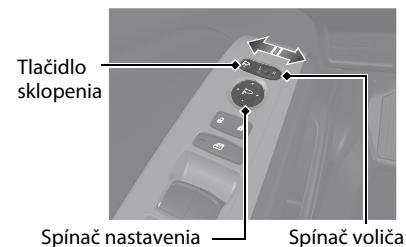

Tlačidlo sklopenia

Spínač nastavenia

Spínač voliča

## Elektricky ovládané okná

← Str. 217

- Keď je režim napájania v polohe ZAPNUTÉ, môžete otvárať a zatvárať elektricky ovládané okná.
- Ak je tlačidlo uzamknutia elektricky ovládaných okien vo vypnutej polohe, každé okno možno otvárať a zatvárať pomocou samostatného spínača.
- Ak je tlačidlo uzamknutia elektricky ovládaných okien v zapnutej polohe (svieti indikátor), spínače okien spolujazdcov sú vypnuté.

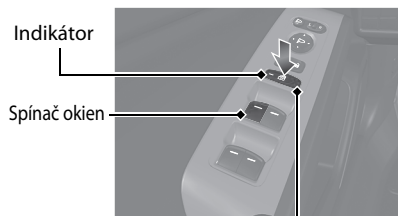

Tlačidlo uzamknutia elektricky ovládaných okien

## System klimatizácie ➔ Str. 278

- Stlačením tlačidla **AUTO** aktivujete systém klimatizácie.
- Stlačením tlačidla **ON/OFF** zapnete alebo vypnete systém.
- Stlačením tlačidla **FRONT DEF** spustíte odmrázovanie čelného skla.

Typ vozidla s ľavostranným riadením

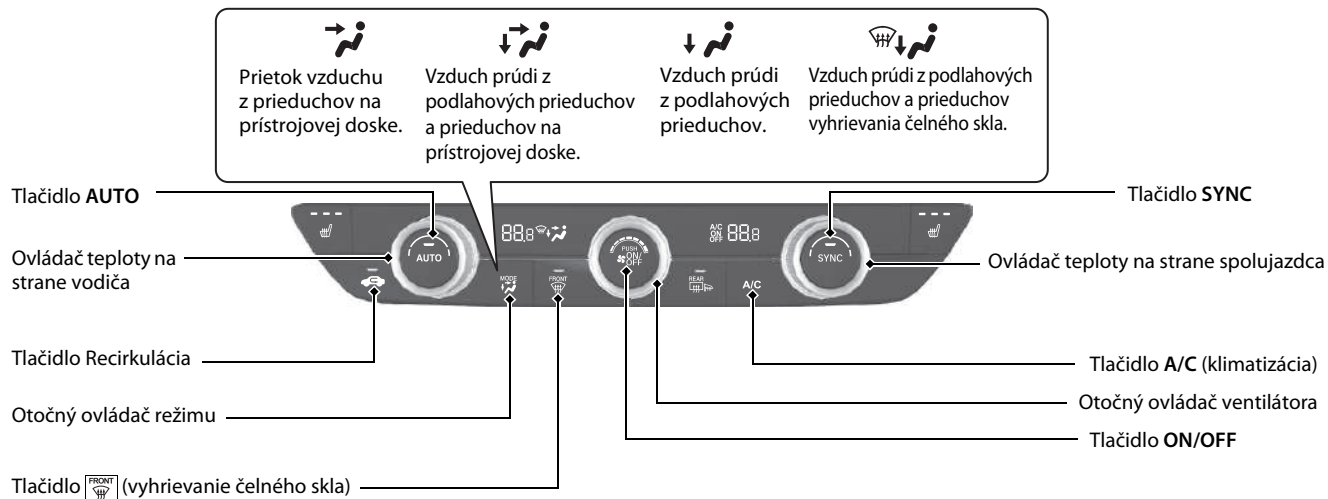

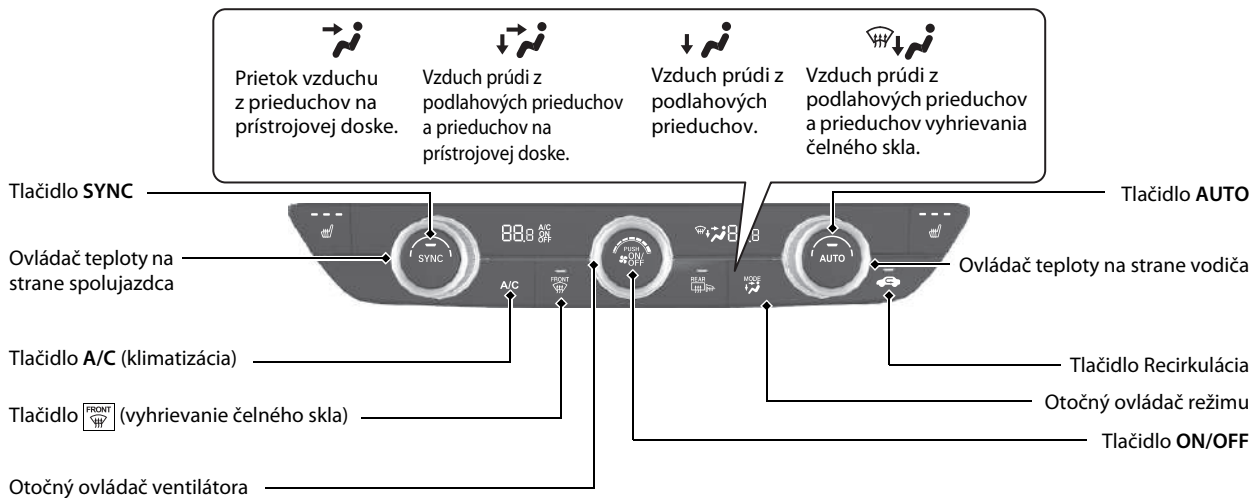

# Funkcie Str. 285

## Audiosystém Str. 286

Ovládanie navigačného systému  Pozrite si príručku navigačného systému



# Dialkové ovládanie audiosystému

↔ Str. 292

## Modely s panelom s ukazovateľmi typu A





## Modely s ukazovateľom typu B



- Spínač VOL + / VOL - (Hlasitosť)  
Stlačením upravíte úroveň hlasitosti nahor/nadol.

- Nastavovacie koliesko vľavo  
Pri voľbe režimu zvuku

### Modely s panelom s ukazovateľmi typu A

Stlačte tlačidlo  (Domov), potom otáčajte nahor alebo nadol pre výber možnosti  (Audio) na rozhraní vodiča, a potom stlačte ľavé nastavovacie koliesko.

**Otáčanie nahor alebo nadol:** Ak chcete prepínať medzi zvukovými režimami, otáčajte nahor alebo nadol a potom stlačte ľavé nastavovacie koliesko:

FM/DAB/AM/USB/Bluetooth/aplikácie



### Modely s ukazovateľom typu B

**Otáčanie nahor alebo nadol:** Ak chcete prepínať medzi zvukovými režimami, otáčajte nahor alebo nadol a potom stlačte ľavé nastavovacie koliesko:



Späť/Telefón/FM/AM/Dopravné informácie/DAB/iPod/USB/Apple CarPlay/Android Auto/Bluetooth® Audio/Prispôbené



V závislosti od pripojeného zariadenia sa môžu zobrazené režimy zmeniť.

- Tlačidlá  /  (Hľadať/vynechať)



Rádio: Stlačením  /  zmeníte predvoľbu rozhlasovej stanice.



Pripojenie smartfónu alebo audia cez iPod, zariadenie USB, Bluetooth®:

Stlačením  /  preskočíte na začiatok ďalšej skladby alebo sa vrátite na začiatok aktuálnej skladby.

Rádio: Stlačením a podržaním  /  zmeníte stanicu so silnou frekvenciou.

Zariadenie USB:

Stlačením a podržaním  /  zmeníte priečinok.

iPod: Stlačením a podržaním  /  zmeníte skladbu.

V závislosti od pripojeného zariadenia sa môžu postupy zmeniť.

# Riadenie Str. 401

## Prevodovka Str. 417, 418

- Pri zapínaní napájania vyberte polohu **P** a stlačte brzdový pedál.
- Výber prevodu

**Indikátor pripravenosti**  
Zap.: Môžete začať jazdiť.



**Indikátor polohy radiacej páky**  
Indikátor polohy radenia a  
indikátor tlačidla radiacej páky  
signalizujú aktuálne zaradený  
prevod.



Indikátor polohy radiacej páky

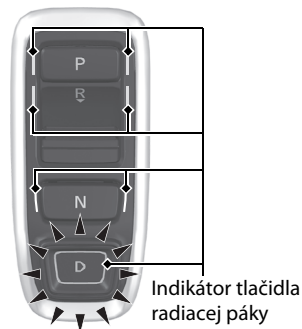

Indikátor tlačidla  
radiacej páky

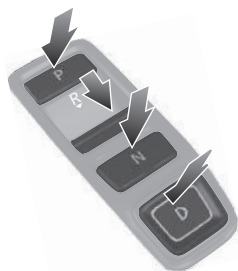

**P** **Parkovanie**  
Stlačte tlačidlo **P**.  
Používa sa pri parkovaní alebo pri  
aktivácii či deaktivácii napájania.  
Prevodovka je zamknutá.

**R** **Cúvanie**  
Stlačte dozadu tlačidlo **R**.  
Používa sa pri cúvaní.

**N** **Neutrál**  
Stlačte tlačidlo **N**.  
Prevodovka nie je zamknutá.

**D** **Jazda**  
Stlačte tlačidlo **D**.  
Používa sa pri bežnej jazde.  
Dočasne možno používať páčkový volič  
spomalenia.  
Páčkový volič spomalenia možno použiť,  
keď je zapnutý režim **SPORT**.



**Páčkový volič spomalenia** → Str. 425

Keď uvoľníte plynový pedál, môžete ovládať mieru spomalenia bez toho, aby ste museli zložiť ruky z volantu. Pomocou páčkového voliča spomalenia na volante môžete postupne prepínať medzi štyrmi stupňami spomalenia.

Ak chcete zrušiť páčkový volič spomalenia, na niekoľko sekúnd potiahnite volič .

- **Keď je režim SPORT vypnutý**

Ak potiahnete páčkový volič dozadu, stupeň spomalenia sa dočasne zmení a na ukazovateli sa zobrazí príslušný stupeň.

- **Keď je režim SPORT zapnutý**

Ak potiahnete páčkový volič dozadu, stupeň spomalenia sa zmení a na ukazovateli sa zobrazí miera spomalenia spolu s indikátorom M.

**Modely s panelom s ukazovateľmi typu A**

Keď je režim **SPORT** vypnutý, zobrazí sa stupeň spomalenia.

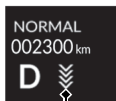

Stupeň spomalenia

Keď je režim **SPORT** zapnutý, zobrazí sa stupeň spomalenia a indikátor **M**.

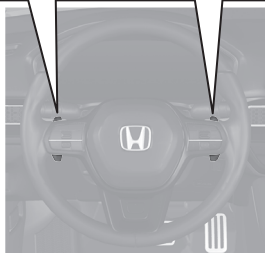

Stupeň spomalenia

Páčkový volič Páčkový volič **Modely s ukazovateľom typu B**

Keď je režim **SPORT** vypnutý, zobrazí sa stupeň spomalenia.



Stupeň spomalenia

Keď je režim **SPORT** zapnutý, zobrazí sa stupeň spomalenia a indikátor **M**.



Stupeň spomalenia

## Zapnutie a vypnutie systému CMBS Str. 476

- Keď systém CMBS rozpozná neodvrátiiteľné riziko čelnej zrážky, môže znížiť rýchlosť vozidla, a tým aj vážnosť zrážky.
- Systém CMBS sa zapne vždy, keď zapnete systém napájania.
- Ak chcete zapnúť alebo vypnúť systém CMBS, použite spínač bezpečnostnej podpory.

## Zapnutie a vypnutie systému VSA Str. 455

- Asistent stability vozidla (VSA) pomáha stabilizovať vozidlo počas jazdy v zákrutách a pomáha udržať trakciu vozidla pri zrýchľovaní na nespavenom alebo klzkom povrchu vozovky.
- Systém VSA sa aktivuje automaticky pri každom zapnutí systému napájania.
- Ak chcete čiastočne vypnúť alebo plne obnoviť fungovanie systému VSA, stlačte a podržte tlačidlo  (VSA OFF (VSA VYP.)), kým nezaznie pípnutie.

## Systém výstrahy poklesu tlaku v pneumatikách

 Str. 457

- Zisťuje zmeny v stave pneumatiky a celkových rozmeroch spôsobené poklesom tlaku v pneumatikách.
- Systém výstrahy poklesu tlaku v pneumatikách sa automaticky zapne pri každom spustení systému napájania.
- Za určitých podmienok je potrebné vykonať postup kalibrácie.

## Nastaviteľný obmedzovač rýchlosti Str. 437



Tento systém vám umožňuje nastaviť maximálnu rýchlosť, ktorú vozidlo nemôže prekročiť, ani keď ďalej stláčate plynový pedál.

- Ak chcete použiť nastaviteľný obmedzovač rýchlosti, stlačte tlačidlo . Stlačením tlačidla LIM vyberte nastaviteľný obmedzovač rýchlosti a keď vozidlo dosiahne požadovanú rýchlosť, stlačte spínač RES/+ / SET/- nahor alebo nadol.
- Rýchlostné obmedzenie vozidla možno nastaviť na hodnotu od približne 30 km/h do približne 250 km/h.

## Tankovanie Str. 570

**Odporúčané palivo:** Benzínové/gasoholové palivo podľa normy EN 228  
Kvalitný bezolovnatý benzín/gasohol s hodnotou až E10 (90 % benzínu a 10 % etanolu),  
oktánové číslo merané výskumnou metódou minimálne 95

**Objem palivovej nádrže:** 40 l

- 1** Odomknite dvere vodiča.  
 **Uzamknutie/odomyknutie dverí zvnútra**  Str. 204
- 2** Zatlačte okraj dvierok otvoru na dopĺňanie paliva, aby sa mierne vysunuli.
- 3** Pomalým otočením odstráňte uzáver plnenia paliva.
- 4** Uložte uzáver do držiaka na dvierkach otvoru na dopĺňanie paliva.
- 5** Po doplnení paliva naskrutkujte uzáver späť, pokým nebudete aspoň raz počuť kliknutie.

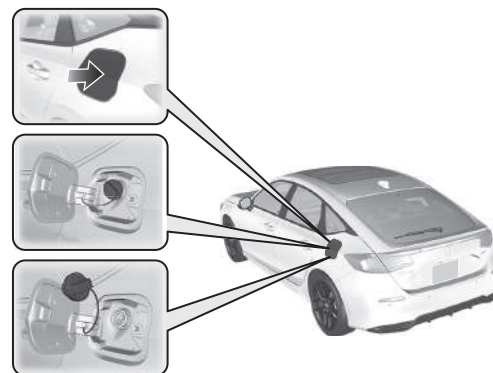

# Honda Sensing

➔ Str. 468

Honda Sensing je pomocný systém pre vodiča, ktorý využíva prednú širokouhlú kameru namontovanú na vnútornej strane čelného skla za spätným zrkadlom.

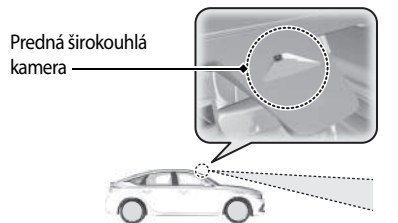

## Brzdový systém zmiernenia zrážky (CMBS) ➔ Str. 472

Systém vám môže pomôcť, keď zistí, že hrozí kolízia vášho vozidla s iným vozidlom (vrátane motocyklov) pred vami zozadu, s oproti idúcim vozidlom spredu, s chodcom alebo cyklistom (pohybujúcim sa bicyklom). Systém CMBS je navrhnutý tak, aby vás upozornil pri rozpoznaní novej kolízie a tiež vám asistoval pri znižovaní rýchlosti, predchádzaní kolíziám a znižovaní ich závažnosti.

## Adaptívny tempomat (ACC) s funkciou sledovania vozidiel pri nízkych rýchlostiach ➔ Str. 485

Pomáha udržiavať stálu rýchlosť vozidla a nastavený odstup za vozidlom rozpoznávaným pred vašim vozidlom, pričom v prípade zastavenia zisteného vozidla dokáže spomaliť a zastaviť vaše vozidlo bez toho, aby ste museli mať nohu na brzdovom alebo plynovom pedáli.

## Systém podpory riadenia vozidla v jazdnom pruhu (LKAS) ➔ Str. 505

Vykonáva zásah do riadenia s cieľom udržať vozidlo uprostred rozpoznávaného jazdného pruhu a poskytuje hmatové, zvukové a vizuálne upozornenie v prípade, ak vozidlo opustí svoj jazdný pruh.

## Traffic Jam Assist ➔ Str. 518

Systém Traffic Jam Assist využíva prednú širokouhlú kameru, ktorá je namontovaná v hornej časti čelného skla, na detekciu a monitorovanie ľavých a pravých bielych (alebo žltých) čiar jazdného pruhu. Na základe vstupov z kamery môže systém pomocou krútiaceho momentu riadenia udržiavať vaše vozidlo v strede rozpoznávaného jazdného pruhu.

## Systém predchádzania vybočeniu z vozovky ➔ Str. 528

Upozorní vás a poskytne asistenciu, keď systém zistí, že vaše vozidlo môže prekročiť rozpoznávané značenie jazdného pruhu alebo sa približuje k okraju chodníka (na trávu alebo štrk) či k rozpoznávanému protiidúcemu vozidlu.

## Systém rozpoznávania dopravných značiek ➔ Str. 537

Pripomína informácie o dopravných značkách, ktoré ste s vozidlom práve minuli, napríklad aktuálne rýchlostné obmedzenie alebo zákaz predbiehania, a zobrazuje ich na ukazovateli.

# Údržba Str. 575

## Pod kapotou Str. 592

- Skontrolujte hladinu motorového oleja, chladiacej kvapaliny motora a kvapaliny ostrekovačov čelného skla. V prípade potreby doplňte.
- Skontrolujte hladinu brzdovej kvapaliny.
- Každý mesiac kontrolujte stav 12-voltovej batérie.

**1** Potiahnite rukoväť uvoľnenia kapoty pod rohom prístrojovej dosky.



**2** Nájdite páčku západky kapoty, zatlačte ju do strany a nadvihnite kapotu. Po miernom nadvihnutí kapoty môžete páčku uvoľniť.



**3** Po dokončení zatvorte kapotu a uistite sa, že pevne zapadla na svoje miesto.

## Lišty stieračov Str. 615

- Vymeňte lišty stieračov, ak zanechávajú na čelnom skle šmuhy alebo začínajú byť hlučné.

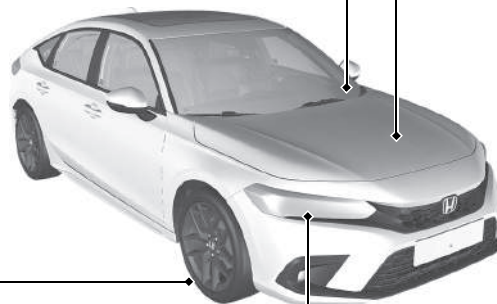

## Osvetlenie Str. 607

- Pravidelne kontrolujte všetky svetlá.

## Pneumatiky Str. 618

- Pravidelne kontrolujte pneumatiky a kolesá.
- Pravidelne kontrolujte tlak v pneumatikách.
- Pri jazdení v zime používajte zimné pneumatiky.

# Zvládanie neočakávaných situácií ↔ Str. 641

## Pneumatika s defektom ↔ Str. 644

- Zaparkujte na bezpečnom mieste a pomocou súpravy na opravu pneumatiky opravte pneumatiku s defektom.

### Modely s dojazdovou rezervnou pneumatikou

- Zaparkujte na bezpečnom mieste a vymeňte pneumatiku s defektom za rezervnú pneumatiku z batožinového priestoru.



## System napájania sa nespustí ↔ Str. 668

- Ak je 12-voltová batéria vybitá, naštartujte vozidlo pomocou štartovacích káblov prostredníctvom pomocnej batérie.

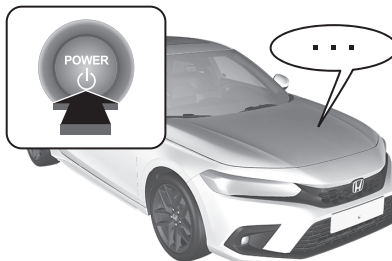

## Prehrievanie ↔ Str. 676

- Zastavte na bezpečnom mieste. Ak spod kapoty nevidíte unikať paru, otvorte kapotu a nechajte systém napájania vychladnúť.



## Rozsvietia sa indikátory ↔ Str. 678

- Identifikujte rozsvietený indikátor a pozrite si užívateľskú príručku.

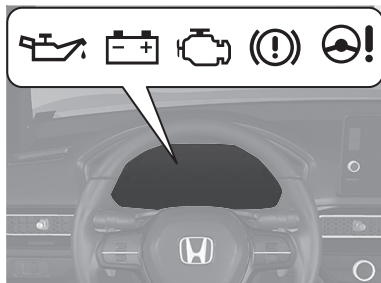

## Vypálená poistka ↔ Str. 686

- Ak elektrické zariadenia nepracujú, skontrolujte, či nie je vypálená poistka.

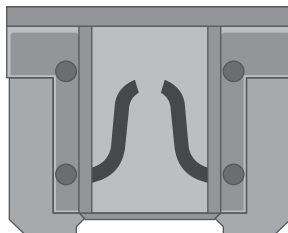

## Núdzové odťahovanie ↔ Str. 693

- Ak potrebujete odtiahnuť vozidlo, obráťte sa na profesionálnu odťahovú službu.



# Čo robiť, keď



Prečo pri brzdení brzdový pedál jemne pulzuje?



Môže sa to stať pri aktivácii systému ABS a neznamená to problém. Na brzdový pedál vyvíjajte stály tlak. Brzdový pedál nikdy nepumpujte.

➤ Protiblokovací brzdový systém (ABS) ➔ Str. 554



Zadné dvere nie je možné otvoriť z vnútra vozidla. Prečo?



Skontrolujte, či detská poistka nie je v uzamknutej polohe. Ak áno, zadné dvere otvorte pomocou vonkajšej rúkoväti dverí.

Ak chcete túto funkciu zrušiť, posuňte páčku nahor do odomknutej polohy.

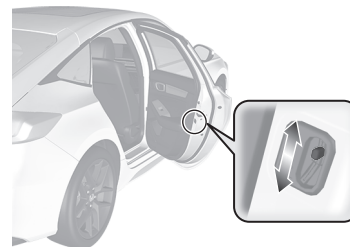

Prečo sa po odomknutí dvere zamkli?



Ak dvere neotvoríte do 30 sekúnd, kvôli bezpečnosti sa znova automaticky uzamknú.



Prečo zaznie zvuková signalizácia, keď otvorím dvere vodiča?



Zvuková signalizácia zaznie v týchto situáciách:

- Režim napájania je v polohe PRÍSLUŠENSTVO.
- Vonkajšie svetlá zostali svietiť.



Prečo zaznie zvuková signalizácia, keď sa vozidlo pohne?



Keď vodič alebo niektorý zo spolujazdcov nemá zapnutý bezpečnostný pás, zaznie zvuková signalizácia.



Stlačením spínača elektrickej parkovacej brzdy sa neuvoľní parkovacia brzda. Prečo?



Stlačte spínač elektrickej parkovacej brzdy a súčasne stlačte brzdový pedál.



Vidím žltý indikátor pneumatiky s výkričníkom. Čo to znamená?



Systém výstrahy poklesu tlaku v pneumatikách si vyžaduje vašu pozornosť. Ak ste nedávno nahustili alebo vymenili pneumatiku, musíte vykonať opätovnú kalibráciu systému.

➤ Systém výstrahy poklesu tlaku v pneumatikách ➔ Str. 457



Stlačením plynového pedála sa automaticky neuvoľní parkovacia brzda. Prečo?



• Zapnite bezpečnostný pás vodiča.

• Skontrolujte, či je prevodovka v polohe **P** alebo **N**. Ak je v jednej z týchto polôh, preradte ju do akejkoľvek inej polohy.





Prečo sa zaradený prevodový stupeň automaticky zmení na **P**, keď pri cúvaní otvorím dvere vodiča a sledujem čiary parkovacích miest?



- Zapnite bezpečnostný pás vodiča.
  - Zatvorte dvere vodiča a manuálne zaradte prevodový stupeň.
- Pri otváraní dverí vodiča ➔ Str. 422



Prečo pri stlačení brzdového pedála počuť škripanie?



Brzdové doštičky je potrebné vymeniť. Nechajte vozidlo skontrolovať predajcovi.



Môžem v tomto vozidle použiť bezolovnatý benzín s oktánovým číslom meraným výskumnou metódou (RON) 91 alebo vyšším?



Vozidlo je navrhnuté na prevádzku s kvalitným bezolovnatým benzínom s oktánovým číslom meraným výskumnou metódou 95 alebo vyšším. Ak benzín s týmto oktánovým číslom nie je k dispozícii, dočasne môžete použiť aj bezolovnatý benzín s oktánovým číslom 91 meraným výskumnou metódou. Použitie bezolovnatého benzínu s nižším oktánovým číslom môže spôsobiť kovové klepanie v motore a zníženie výkonu motora. Dlhodobé používanie bezolovnatého benzínu s nižším oktánovým číslom môže spôsobiť poškodenie motora.



# Bezpečná jazda

V tejto kapitole aj v celej príručke nájdete mnoho bezpečnostných odporúčaní.

## Pre bezpečnú jazdu

Dôležité bezpečnostné opatrenia .....	42
Bezpečnostné funkcie vášho vozidla.....	44
Bezpečnostný kontrolný zoznam .....	46

## Bezpečnostné pásy

O bezpečnostných pásoch.....	47
Pripútanie sa bezpečnostným pásom .....	52
Kontrola bezpečnostných pásov .....	56
Body ukotvenia.....	57

## Airbagy

Súčasť systému airbagov .....	58
Typy airbagov .....	60
Predné airbagy (SRS).....	60

Kolenné airbagy.....	66
Stredový airbag.....	70
Bočné airbagy .....	72
Bočné hlavové airbagy .....	75
Indikátory systému airbagov .....	77
Starostlivosť o airbagy .....	79

## Pop-up Hood System (Systém „vyskakujúcej“ kapoty)

Informácie o funkcii Pop-up Hood System (Systému „vyskakujúcej“ kapoty) .....	80
Starostlivosť o Pop-up Hood System (Systém „vyskakujúcej“ kapoty) .....	82

## Bezpečnosť detí

Ochrana detí vo vozidle .....	83
Bezpečnosť dojíchat a malých detí.....	86
Bezpečnosť väčších detí.....	106

## Nebezpečenstvo výfukových plynov

Plynný oxid uhoľnatý .....	109
----------------------------	-----

## Bezpečnostné štítky

Umiestnenie štítkov .....	110
---------------------------	-----

Na nasledujúcich stranách sú vysvetlené bezpečnostné funkcie vášho vozidla a ich správne použitie. Bezpečnostné opatrenia nižšie považujeme za jedny z najdôležitejších.

## Dôležité bezpečnostné opatrenia

### ■ Vždy sa pripútajte bezpečnostným pásom

Bezpečnostný pás je najlepšou ochranou pri všetkých nehodách. Airbagy dopĺňajú bezpečnostné pásy, nenahradzujú ich. Aj keď je vaše vozidlo vybavené airbagmi, vždy sa uistite, že ste vy aj vaši spolujazdci správne pripútaní bezpečnostnými pásmi.

### ■ Vždy pripútajte všetky deti vo vozidle

Deti mladšie ako 12 rokov musia sedieť správne pripútané na zadnom sedadle, nie na prednom. Dojčatá a malé deti musia byť pripútané v detskom záchytnom systéme. Väčšie deti musia používať sedák a lonový/ramenný bezpečnostný pás, kým ich nebude možné správne pripútať bezpečnostným pásom aj bez sedáka.

### ■ Myslite na riziká spojené s aktiváciou airbagov

Aj keď airbagy majú schopnosť zachrániť život, môžu tiež spôsobiť vážne či smrteľné zranenia pasažierom, ktorí sedia príliš blízko alebo nie sú riadne pripútaní. Najviac ohrozené sú malé deti a osoby malého veku. Dodržujte všetky pokyny a varovania uvedené v tejto príručke.

### ■ Nejazdite pod vplyvom alkoholu

Alkohol a jazdenie nejdú dohromady. Dokonca aj jeden pohárik alkoholu môže znížiť vašu schopnosť reagovať na zmenené podmienky a váš reakčný čas sa zhoršuje s každým ďalším pohárikom. Preto nejazdite pod vplyvom alkoholu a nedovoľte ani vašim priateľom, aby jazdili pod vplyvom alkoholu.

### » Dôležité bezpečnostné opatrenia

Zákony niektorých krajín zakazujú vodičovi počas jazdy používať mobilný telefón, ak nepoužíva zariadenie typu hands-free.

### ■ Venujte potrebnú pozornosť bezpečnému riadeniu

Telefonovanie alebo iné aktivity, ktoré odpútavajú vašu pozornosť od diania na ceste, iných vozidiel a chodcov, môžu viesť k nehode. Nezabudnite, že situácie sa rýchlo menia a iba vy môžete rozhodnúť, kedy je bezpečné čiastočne odvrátiť pozornosť od jazdy.

### ■ Nejazdite príliš rýchlo

Príliš rýchla jazda je hlavným faktorom úrazov a smrteľných zranení pri nehodách. Všeobecne platí, čím vyššia rýchlosť, tým väčšie je riziko, ale vážne zranenia sa môžu stať aj pri pomalšej jazde. Nikdy nejazdite rýchlejšie, než je bezpečné pre aktuálne podmienky, bez ohľadu na uvedenú maximálnu rýchlosť.

### ■ Udržujte svoje vozidlo v bezpečnom stave

Prasknutie pneumatiky alebo mechanická porucha môžu byť extrémne nebezpečné situácie.

Riziko takýchto problémov môžete znížiť pravidelnou kontrolou tlaku a stavu pneumatík a absolvovaním všetkých pravidelne naplánovaných úkonov údržby.

### ■ Nenechávajte deti vo vozidle samotné

Ak vo vozidle ponecháte bez dozoru deti, domáce zvieratá a osoby, ktoré potrebujú asistenciu, môžu aktivovať jeden alebo viac ovládacích prvkov vozidla a ublížiť si. Taktiež môžu uviesť vozidlo do pohybu v dôsledku čoho môže dôjsť k zrážke, ktorá môže spôsobiť im alebo iným osobám zranenie alebo usmrtenie. V závislosti od okolitej teploty sa môže teplota interiéru zvýšiť na extrémnu úroveň a spôsobiť poranenie alebo smrť. Nenechávajte ich vo vozidle samotné ani v prípade, že je zapnutý systém klimatizácie, pretože sa môže kedykoľvek vypnúť.

## Bezpečnostné funkcie vášho vozidla

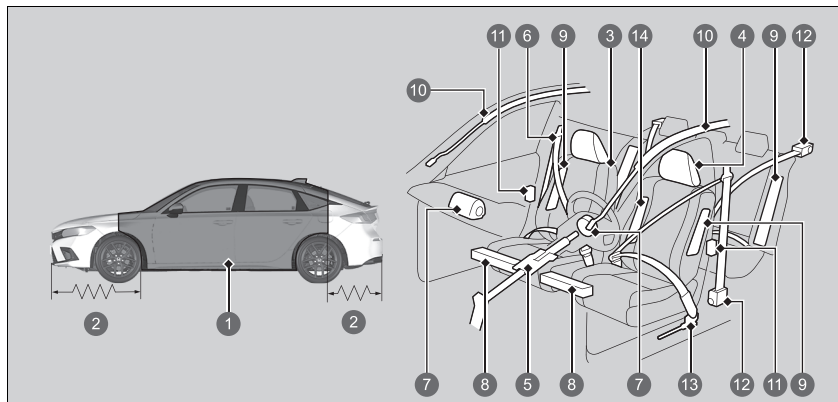

- 1 Bezpečnostná kľetka
- 2 Deformačné zóny
- 3 Sedadlá a operadlá
- 4 Opierky hlavy
- 5 Zasúvací stĺpik riadenia
- 6 Bezpečnostné pásy
- 7 Predné airbagy
- 8 Kolenné airbagy
- 9 Bočné airbagy
- 10 Bočné hlavové airbagy
- 11 Zámky dverí
- 12 Napínače bezpečnostných pásov
- 13 Vonkajšie lonové predpínače
- 14 Stredový airbag

### Bezpečnostné funkcie vášho vozidla

Vozidlo je vybavené radom funkcií, ktoré spoločne chránia vás aj vašich spolujazdcoov počas nehody.

Niektoré funkcie nevyžadujú z vašej strany žiadny zásah. Patrí sem silný oceľový rám, ktorý tvorí okolo priestoru pre cestujúcich bezpečnostnú kľetku, predné a zadné deformačné zóny vozidla, stĺpik riadenia, ktorý sa v prípade čelnej zrážky zasúva do seba, a napínače, ktoré pri nehode dostatočnej intenzity pritiahnu bezpečnostné pásy predných sedadiel a krajných zadných sedadiel.

Výhody týchto funkcií je však možné úplne využiť len v prípade, že budete vy i spolujazdci sedieť v správnej polohe a budete vždy pripútaní bezpečnostnými pásmi. Ak však nie sú niektoré bezpečnostné funkcie použité správne, môžu spôsobiť rôzne zranenia.

Nasledujúci kontrolný zoznam vám pomôže aktívne sa podieľať na ochrane seba aj ostatných spolujazdcov.

## Bezpečnostný kontrolný zoznam

Kvôli bezpečnosti vás a spolujazdcov skontrolujte tieto položky vždy pred jazdou.

- Nastavte si sedadlo do polohy vhodnej na riadenie. Uistite sa, že sedadlá sú nastavené čo najviac dozadu, aby mohol vodič čo najlepšie ovládať vozidlo. Sedenie príliš blízko k prednému airbagu môže spôsobiť vážne až smrteľné zranenie pri nehode.  
➤ **Sedadlá** Str. 250
- Nastavte opierky hlavy do správnej polohy. Opierky hlavy sú najúčinnnejšie vtedy, keď je stred opierky zarovnaný so stredom hlavy. Vyššie osoby by si mali nastaviť opierku hlavy do najvyššej polohy.  
➤ **Nastavenie polohy predných opierok hlavy** Str. 258
- Vždy sa pripútajte bezpečnostným pásom a uistite sa, že ho používate správnym spôsobom. Skontrolujte, či sú spolujazdci tiež správne pripútaní.  
➤ **Pripútanie sa bezpečnostným pásom** Str. 52
- Chráňte deti používaním bezpečnostných pásov alebo detských záchytných systémov zodpovedajúcich ich veku, výške a hmotnosti.  
➤ **Bezpečnosť detí** Str. 83

### ➤ Bezpečnostný kontrolný zoznam

Ak sa v rozhraní s informáciami pre vodiča zobrazí hlásenie o otvorených dverách alebo výklopných dverách, dvere alebo výklopné dvere nie sú úplne zatvorené. Pevne zatvorte všetky dvere a výklopné dvere tak, aby hlásenie zmizlo.

➤ **Výstražné a informačné hlásenia rozhrania s informáciami pre vodiča** Str. 136

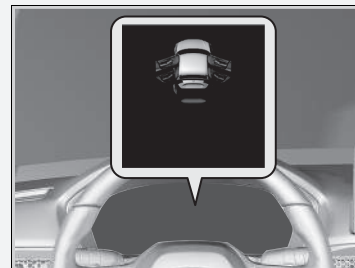



## O bezpečnostných pásoch

Bezpečnostné pásy sú najúčinnnejším bezpečnostným zariadením, pretože vás držia v spojení s vozidlom, a tak môžete využívať mnohé zabudované bezpečnostné funkcie. Zabraňujú aj nárazom tela o vnútorné časti vozidla a o ďalších spolujazdcov, ako aj vyvrhnutiu cestujúceho von z vozidla. Pri správnom pripútaní udržiavajú pásy počas nehody vaše telo v správnej polohe, takže môžete naplno využívať ďalšiu ochranu, ktorú vám poskytujú airbagy.

Okrem toho vás bezpečnostné pásy chránia takmer pri každom druhu nehody vrátane:

- čelných nárazov,
- bočných nárazov,
- zadných nárazov,
- prevrátenia.

### 0 bezpečnostných pásoch

## VÝSTRAHA

**Ak nebudete používať bezpečnostné pásy riadnym spôsobom, zvyšujete riziko vážneho zranenia či smrti počas nehody, aj keď je vozidlo vybavené airbagmi.**

**Vždy sa uistite, že ste vy aj vaši spolujazdci správne pripútaní bezpečnostnými pásmi.**

**VÝSTRAHA:** Bezpečnostné pásy sú navrhnuté tak, aby pri kolízii poskytovali oporu kostiam v tele. Preto by mali obopínať prednú časť panvy alebo celú panvu, hrudník a ramená (v prípade ramenného pásu). Lonová časť pásu sa nesmie nachádzať v brušnej oblasti.

**VÝSTRAHA:** Bezpečnostné pásy by mali telo obopínať čo najtesnejšie, ale pohodlne, aby poskytovali primeranú ochranu. Voľný pás značne znižuje ochranu osoby, ktorá ho používa.

**VÝSTRAHA:** Bezpečnostný pás by nemal byť pri používaní skrútený.

**VÝSTRAHA:** Každú zostavu bezpečnostného pásu môže používať len jedna osoba. Je nebezpečné pripútať jedným pásom cestujúceho aj dieťa v lone.

## ■ Lonové/ramenné bezpečnostné pásy

Všetkých päť sedadiel vozidla je vybavených lonovým/ramenným bezpečnostným pásom s navíjačmi s núdzovým blokováním. Pri bežnej jazde vám navíjač umožní voľný pohyb, pričom pás udržiava určité napätie. Pri nehode alebo náhlom zabrzdení navíjač automaticky zablokuje pás a zadrží vás v sedadle.

Keď používate detský záchytný systém smerujúci dopredu, bezpečnostný pás musí byť správne zaistený.

### ➤ Inštalácia detského záchytného systému pomocou lonového/ramenného bezpečnostného pásu Str. 102

## ■ Správne používanie bezpečnostných pásov

Dodržiavajte tieto pokyny týkajúce sa správneho používania:

- Všetci cestujúci musia sedieť vzpriamene, dobre usadení na sedadle a zostať v tejto polohe počas celej cesty. Hrbenie a nakláňanie znižuje účinnosť pásu a zvyšuje možnosť vážneho poranenia pri nehode.
- Nikdy nedávajte ramennú časť lonového/ramenného pásu pod rameno alebo za chrbát. Pri nehode by ste si spôsobili veľmi vážne zranenia.
- Dvaja ľudia nikdy nesmú byť pripútaní tým istým pásom. Pri nehode by si spôsobili veľmi vážne zranenia.
- Na bezpečnostné pásy nedávajte žiadne príslušenstvo. Zariadenia, ktoré sú určené na zlepšenie pohodlia alebo ktoré môžu zmeniť polohu ramennej časti bezpečnostného pásu, môžu znížiť ochrannú schopnosť a zvýšiť možnosť vážneho zranenia pri nehode.

## ► O bezpečnostných pásoch

Ak vytahujete bezpečnostný pás príliš rýchlo, tak sa zablokuje na mieste. Ak nastane táto situácia, mierne navíňte bezpečnostný pás a potom ho pomaly vytiahnite.

Bezpečnostné pásy vás však pochopiteľne nemôžu ochrániť pri každej nehode. Vo väčšine prípadov však pásy môžu znížiť riziko vážneho zranenia.

Vo väčšine krajín zákony prikazujú cestujúcim pripútať sa bezpečnostnými pásmi. Vždy sa dôkladne oboznámte so zákonnými požiadavkami krajín, v ktorých budete vozidlo používať.

## ■ Pripomenutie bezpečnostného pásu

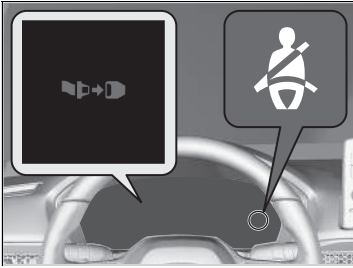

### ■ Predné sedadlá

Súčasťou systému bezpečnostného pásu je indikátor na prístrojovom paneli, ktorý vodičovi, spolujazdcovi vpredu alebo obom pripomína, aby si zapli bezpečnostné pásy. Ak nastavíte režim napájania do polohy ZAPNUTÉ a bezpečnostný pás nie je zapnutý, rozsvieti sa indikátor.

Keď sa vozidlo pohybuje, pravidelne zaznie zvuková signalizácia a indikátor bude blikať, až kým nezapnete bezpečnostný pás.

### ▶ Pripomenutie bezpečnostného pásu

Indikátor sa rozsvieti aj vtedy, ak sa spolujazdec vpredu nepripúta bezpečnostným pásom do šiestich sekúnd po prepnutí systému napájania do polohy ZAPNUTÉ.

Keď na sedadle spolujazdca nikto nesedí, indikátor sa nerozsvieti a nezaznie zvuková signalizácia.

Ak sa rozsvieti indikátor alebo zaznie zvuková signalizácia, keď je sedadlo spolujazdca vpredu prázdne.

Skontrolujte, či:

- Na sedadle spolujazdca vpredu nie je umiestnený ťažký predmet.
- Je zapnutý bezpečnostný pás vodiča.

Ak sa indikátor nerozsvieti, keď je sedadlo spolujazdca obsadené a nie je zapnutý bezpečnostný pás, niečo pravdepodobne ruší snímač detekcie spolujazdca.

Skontrolujte, či:

- na sedadle nie je položený vankúš,
- spolujazdec vpredu sedí správne.

Ak nesprávne fungovanie indikátora nespôsobil ani jeden z týchto javov, nechajte vozidlo skontrolovať u predajcu.

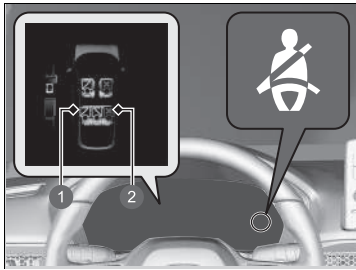

- ❶ Pripútané
- ❷ Nepripútané

### ■ Zadné sedadlá

Vozidlo monitoruje používanie zadných bezpečnostných pásov. Rozhranie s informáciami pre vodiča vás upozorní, ak sa nepoužíva niektorý zo zadných bezpečnostných pásov a niekto sedí na zadnom sedadle.

Toto zobrazenie sa zobrazí vtedy, keď:

- Po zapnutí režimu napájania sa všetky bezpečnostné pásy zadných cestujúcich odopnú.
- Zadné dvere sa otvoria a potom zatvoria.
- Ktorýkoľvek zo spolujazdcov na zadnom sedadle si zapne alebo odopne bezpečnostný pás.

Ak sa počas jazdy odopne ktorýkoľvek bezpečnostný pás spolujazdcov na zadnom sedadle, začne blikať indikátor pripomenutia bezpečnostného pásu a zaznie zvuková signalizácia.

## Automatické napínače bezpečnostných pásov

Pre vyššiu ochranu sú bezpečnostné pásy predných a zadných krajných sedadiel vybavené automatickými napínačmi.

Pri miernych až vážnych čelných zrážkach napínače okamžite pritiahnu bezpečnostné pásy predných a zadných krajných sedadiel, niekedy aj v prípade, keď zrážka nie je dostatočne vážna na aktiváciu predných airbagov alebo kolenného airbagu na strane vodiča aj spolujazdca.

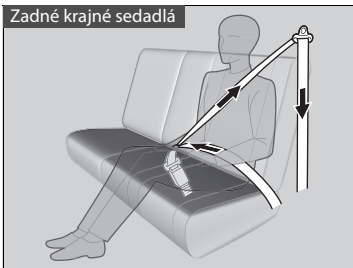
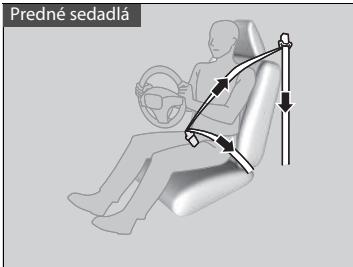

### Automatické napínače bezpečnostných pásov

Napínače bezpečnostných pásov sú jednorazové. Ak sa aktivuje napínač, rozsvieti sa indikátor systému SRS. Obráťte sa na svojho predajcu a nechajte si vymeniť napínač a dôkladne preveriť systém bezpečnostných pásov, v opačnom prípade nemusí systém v prípade zrážky poskytnúť správnu úroveň ochrany.

V prípade mierneho až vážneho bočného nárazu sa aktivuje aj napínač na oboch stranách vozidla.

## Pripútanie sa bezpečnostným pásom

Najsťôr nastavte predné sedadlo do správnej polohy, usadte sa do vzpriamenej polohy a správne sa oprite.

► **Sedadlá** Str. 250



1. Pomaly vytiahnite bezpečnostný pás.

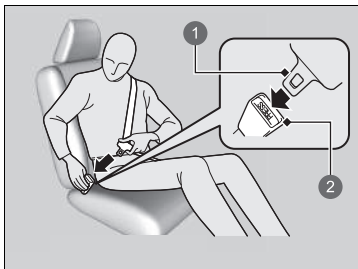

2. Vložte pracku do zámku, potom potiahnite za pás, aby ste sa presvedčili, že zámok je zaistený.  
► Uistite sa, že pás nie je skrútený alebo o niečo zachytený.

1 Pracka

2 Zámok pásu

### ►► Pripútanie sa bezpečnostným pásom

Nikto by nemal sedieť na sedadle s nefunkčným bezpečnostným pásom, prípadne ak sa zdá, že nefunguje správne. Používanie bezpečnostného pásu, ktorý nefunguje správne, nemusí ochrániť pasažiera pri nehode. Čo najskôr sa obráťte na predajcu a nechajte pás skontrolovať.

Nikdy nekladajte do zámku pásu alebo mechanizmu navíjača žiadne predmety.

Ak sa zdá, že bezpečnostný pás je zablokovaný úplne v zatahutej polohe, raz pevne zatahnite za ramenný pás a potom ho zatlačte späť.

Následne ho plynulo vytiahnite z navíjača a pripúťajte sa. Ak nedokázate bezpečnostný pás uvoľniť z úplne zatahutej polohy, nedovoľte nikomu sadnúť si na sedadlo a dopravte vozidlo k predajcovi na opravu.

► **O bezpečnostných pásoch** Str. 47

► **Kontrola bezpečnostných pásov** Str. 56

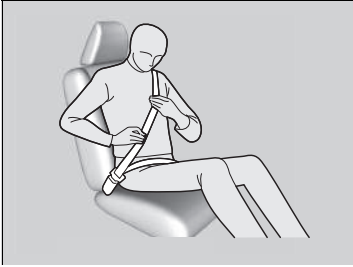

3. Lonovú časť pásu umiestnite čo najnižšie okolo bedier (pozri obrázok), a potom potiahnite ramennú časť, aby lonová časť pohodlne dosadla. Tým sa prenesie počas nárazu sila na silné kosti panvy a zníži sa riziko vnútorných poranení.
4. V prípade potreby potiahnite znova za pás, aby ste odstránili akékoľvek uvoľnenie, a skontrolujte, či pás prechádza stredom vašej hrude a cez rameno. Takto sa pri náraze rozložia sily na najsilnejšie kosti v hornej časti tela.

#### ►► Pripútanie sa bezpečnostným pásom

### **▲ VÝSTRAHA**

Nesprávne umiestnené bezpečnostné pásy môžu spôsobiť vážne alebo smrteľné zranenie pri nehode.

Pred jazdou skontrolujte správne umiestnenie všetkých bezpečnostných pásov.

Ak chcete uvoľniť pás, stlačte červené tlačidlo **PRESS** a potom rukou pridržajte pás, kým sa úplne nenavinie. Pri vystupovaní z vozidla skontrolujte, či je pás správne uložený tak, aby ste ho neprivreli do dverí.

## ■ Nastavenie ramenného ukotvenia

Predné sedadlá majú nastaviteľné ramenné ukotvenia, aby sa prispôbili vyšším aj menším pasažierom.



1. Držte tlačidlo uvoľnenia a pohybujte ukotvením nahor a nadol.
2. Nastavte ukotvenie tak, aby bezpečnostný pás spočíval v strednej časti hrudníka a viedol cez vaše rameno.

## ▣ Nastavenie ramenného ukotvenia

Po nastavení sa uistite, že poloha ramenného ukotvenia je zaistená.

Výšku ramenného ukotvenia je možné nastaviť v štyroch úrovniach. Ak sa pás dotýka vášho krku, znížte výšku o jednu úroveň.



## Rady pre tehotné ženy

### Zvážte alternatívu:

Ak ste tehotná, najlepším spôsobom, ako chrániť seba a svoje nenarodené dieťa počas jazdy vo vozidle, je vždy nosiť bezpečnostný pás. Pri nastavení polohy bezpečnostného pásu si nasadte časť ramenného pásu cez hrudník tak, aby sa vám nedotýkal brucha a časť lonového pásu majte nasadenú v čo najnižšej polohe cez boky. (Pozri obrázok.)



### » Rady pre tehotné ženy

Pri každej lekárskej kontrole sa informujte, či môžete riadiť vozidlo.

Na zníženie rizika poranenia pre vás aj vaše nenarodené dieťa zapríčineného aktiváciou predného airbagu:

- Pri riadení sedte vzpriamene a nastavte si sedadlo čo najviac dozadu, ale tak, aby ste mohli plne ovládať vozidlo.
- Pri sedení na prednom sedadle spolujazdca si nastavte sedadlo čo najviac dozadu.

## Kontrola bezpečnostných pásov

Stav bezpečnostných pásov kontrolujte pravidelne nasledujúcim spôsobom:

- Každý pás úplne vyťahnite a hľadajte odreniny, rezy, popálenia a znaky opotrebovania.
- Skontrolujte, či pracky a zámky hladko fungujú bez problémov a či sa pásy jednoducho navijajú.
  - Ťažšie navíjanie bezpečnostného pásu možno odstrániť jeho vyčistením. Používajte len jemné mydlo a teplú vodu. Nepoužívajte bielinidlá ani rozpúšťadlá. Pred navinutím bezpečnostného pásu skontrolujte, či je úplne suchý.

Pás, ktorý nie je v dobrom stave alebo nefunguje správne, neposkytne správnu úroveň ochrany a musí sa čo najskôr vymeniť.

Pás, ktorý sa pri nehode opotreboval, nemusí poskytnúť takú istú úroveň ochrany pri ďalšej nehode. Po akejkolvek zrážke nechajte bezpečnostné pásy skontrolovať predajcovi.

### ► Kontrola bezpečnostných pásov

#### VÝSTRAHA

**Nevykonávanie kontroly alebo údržby bezpečnostných pásov môže viesť k vážnemu alebo smrteľnému zraneniu, ak pásy nefungujú správne vtedy, keď je to potrebné.**

**Pravidelne kontrolujte bezpečnostné pásy a akýkoľvek problém nechajte čo najskôr opraviť.**

**VÝSTRAHA:** Nevykonávajte žiadne zmeny ani úpravy, ktoré by mohli zariadeniam na úpravu bezpečnostných pásov zabrániť v napínaní bezpečnostných pásov alebo by zabráňovali nastaveniu zostavy bezpečnostného pásu za účelom napnutia pásu.

**VÝSTRAHA:** Po vážnej kolízii vozidla je nevyhnutné vymeniť celú zostavu bezpečnostného pásu, aj keď nie je viditeľné žiadne poškodenie zostavy.

**VÝSTRAHA:** Vyhybajte sa znečisteniu tkaniny bezpečnostného pásu leštidlami, olejmi alebo chemickými látkami, najmä kyselinou batérie. Na bezpečné očistenie možno použiť jemné mydlo a vodu. Ak sa tkanina rozstrapká, znečistí alebo poškodí, je potrebné vymeniť bezpečnostný pás.

## Body ukotvenia

Predné sedadlo



Pri výmene bezpečnostného pásu použite kotviace body znázornené na obrázkoch. Predné sedadlo je vybavené trojbodovým bezpečnostným pásom.

Zadné sedadlo

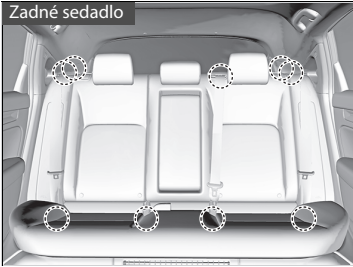

Zadné sedadlo je vybavené tromi trojbodovými bezpečnostnými pásmi.

## Súčasti systému airbagov

Predné kolenné airbagy na strane vodiča, predné kolenné airbagy na strane spolujazdca, bočné airbagy vpredu, bočné airbagy v strede a bočné hlavové airbagy sa aktivujú v závislosti od smeru a závažnosti nárazu. Časti systému airbagov:

- Dva predné airbagy so systémom SRS (doplňkový záchytný systém). Airbag vodiča sa nachádza v strede volantu. Airbag na strane spolujazdca vpredu je uložený v prístrojovej doske. Oba airbagy sú označené nápisom **SRS AIRBAG**.
- Dva kolenné airbagy. Kolenný airbag vodiča je uložený pod stĺpikom riadenia, kolenný airbag spolujazdca vpredu je uložený pod odkladacou schránkou v palubnej doske. Oba airbagy sú označené nápisom **SRS AIRBAG**.
- Štyri bočné airbagy, jeden pre vodiča, jeden pre cestujúceho vpredu a dva pre cestujúcich vzadu pri oknách. Tieto airbagy sú uložené v čalunení vonkajšej strany operadiel. Všetky sú označené nápisom **SIDE AIRBAG**.
- Dva bočné hlavové airbagy umiestnené na každej strane vozidla. Tieto airbagy sú uložené v strope nad bočnými oknami. Predné a zadné stĺpiky sú označené nápisom **SIDE CURTAIN AIRBAG**.
- Jeden stredový airbag. Airbag je uložený v strede operadla vodiča. Je označený nápisom **CENTER AIRBAG**.
- Elektronická riadiaca jednotka v čase, keď je režim napájania zapnutý (ON), nepretržite sleduje informácie o jednotlivých snímačoch nárazu, snímačoch sedadiel a zámkov bezpečnostných pásov, aktivátoroch airbagov, napínačoch bezpečnostných pásov a ďalšie informácie o vozidle. Pri náraze dokáže jednotka tieto informácie zaznamenať.
- Automatické napínače bezpečnostných pásov predných sedadiel a zadných krajných sedadiel.
- Snímače nárazu, ktoré dokážu zaznamenať mierne až silné čelné alebo bočné nárazy.
- Na vypnutie predného airbagu spolujazdca vás upozorní indikátor na stredovej konzole.
- Indikátor na prístrojovom paneli, ktorý vás upozorní na možný problém so systémom airbagov alebo napínačmi bezpečnostných pásov.

## ■ Dôležité fakty o airbagoch

Airbagy predstavujú vážne nebezpečenstvo. Aby boli účinné, musia sa rozvinúť značnou silou. Hoci airbagy pomáhajú zachraňovať životy, môžu spôsobiť popáleniny, odreniny a iné menšie zranenia, niekedy dokonca smrteľné, ak pasažieri nie sú správne pripútaní bezpečnostnými pásmi a vo vozidle nesedia správne.

**Čo by ste mali robiť:** Pri riadení sa vždy správne pripútajte pásmi, sedzte vzpriamene a čo najďalej od volantu, ale tak, aby ste mohli plne ovládať vozidlo. Spolujazdec vpredu by si mal posunúť sedadlo čo najďalej od prístrojovej dosky.

Nezabudnite však, že neexistuje bezpečnostný systém, ktorý vás ochráni pre zraneniami alebo smrteľnými zraneniami pri vážnych nehodách, aj keď ste sa správne pripútaní bezpečnostnými pásmi a airbagy sa rozvinú.

**Neumiestňujte medzi seba a predný airbag tvrdé alebo ostré predmety.** Ak máte v lone tvrdé alebo ostré predmety alebo jazdíte s fajkou alebo iným ostrým predmetom v ústach, vystavujete sa nebezpečenstvu zranenia v prípade aktivácie predného airbagu.

**Na kryty kolenného airbagu na strane vodiča a spolujazdca vpredu nepripevňujte ani nedávajte žiadne predmety.** Predmety na krytoch označených nápisom **SRS AIRBAG** by mohli brániť správne fungovaniu airbagov alebo môžu byť v prípade aktivácie airbagov vymrštené do interiéru vozidla a spôsobiť zranenia osôb.

## ▣ Dôležité fakty o airbagoch

Nepokúšajte sa deaktivovať airbagy. Airbagy a bezpečnostné pásy poskytujú spoločne najlepšiu ochranu.

Pri riadení držte ruky mimo smeru rozvinutia predného airbagu držaním volantu po oboch stranách. Neprekrižujte ruku cez kryt airbagu.

## Typy airbagov

Vaše vozidlo je vybavené piatimi typmi airbagov:

- **Predné airbagy:** Airbagy pred sedadlami vodiča a spolujazdca vpredu.
- **Kolenné airbagy:** Airbagy pod stĺpikom riadenia a pod odkladacou schránkou v palubnej doske.
- **Stredové airbagy:** Airbag v strede operadla vodiča.
- **Bočné airbagy:** Airbagy na vonkajšej strane operadiel vodiča a spolujazdca vpredu a vedľa zadných krajných miest na sedenie.
- **Bočné hlavové airbagy:** Airbagy nad bočnými oknami.

O každom z nich sú uvedené informácie na nasledujúcich stranách.

## Predné airbagy (SRS)

Predné airbagy systému SRS sa aktivujú pri miernych až vážnych čelných zrážkach, čím pomáhajú ochrániť hlavu a hrud' vodiča/spolujazdca vpredu.

**SRS** (Supplemental Restraint System – doplnkový záchytný systém) vyjadruje skutočnosť, že airbagy sú navrhnuté tak, aby dopĺňali funkciu bezpečnostných pásov, nie ju nahrádzali. Bezpečnostné pásy predstavujú primárny záchytný systém cestujúcich vo vozidle.

### Umiestnenia airbagov

Predné airbagy sa nachádzajú v strede volantu pre vodiča a v prístrojovej doske pre spolujazdca vpredu. Oba airbagy sú označené nápisom **SRS AIRBAG**.

### Typy airbagov

Airbagy sa môžu aktivovať, ak je režim napájania v polohe ZAPNUTÉ.

Po nafúknutí airbagu v prípade nárazu môžete vo vozidle zaznamenať malé množstvo dymu. Tento dym vzniká zo spaľovania materiálu potrebného na nafúknutie a nie je škodlivý. Osoby, ktoré trpia dýchacími problémami, môžu pociťť dočasné ťažkosti. V takom prípade vystúpte z vozidla čo najskôr, pokiaľ je to bezpečné.

## ■ Použitie

Predné airbagy sa aktivujú pri miernych až vážnych čelných zrážkach. Ak vozidlo náhle zníži rýchlosť, snímače odošlú informáciu do riadiacej jednotky, ktorá vykoná aktiváciu jedného alebo oboch predných airbagov.

Čelná zrážka môže byť priamo spredu alebo pod uhlom medzi dvoma vozidlami alebo keď vozidlo narazí do pevne stojaceho predmetu, ako je napríklad betónová stena.

## ■ Ako fungujú predné airbagy

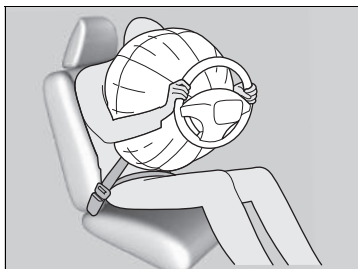

Bezpečnostné pásy zadržia trup a predný airbag pomôže ochrániť hlavu a hrudník.

Po rozvinutí sa predné airbagy okamžite vypustia, takže nebudú prekážať vodičovi vo výhlade, v riadení alebo pri ovládaní ďalších ovládačov.

Celkový čas potrebný pre rozvinutie a vypustenie airbagov je taký krátky, že väčšina cestujúcich si ich aktiváciu uvedomí až vtedy, keď ich vidia ležať pred sebou.

### ■ Kedy by sa predné airbagy nemali rozvinúť

**Nezávažné čelné zrážky:** Predné airbagy sú určené na doplnenie funkcie bezpečnostných pásov a pomáhajú zachraňovať životy. Nie sú určené na ochranu pred ľahkými zraneniami alebo dokonca zlomeninami kostí, ktoré sa môžu vyskytnúť pri čelných zrážkach menšej sily.

**Bočné nárazy:** Predné airbagy poskytujú ochranu, keď sa pri náhlom spomalení vodič aj spolujazdec vpredu presunú smerom k prednej časti vozidla. Bočné airbagy a bočné hlavové airbagy sú špeciálne určené na zmiernenie závažnosti zranení, ktoré sa vyskytujú pri miernych až vážnych bočných nárazoch, ktoré môžu presunúť vodiča aj spolujazdca k boku vozidla.

**Zadné nárazy:** Opierky hlavy a bezpečnostné pásy poskytujú najlepšiu ochranu pri zadnom náraze. Predné airbagy nemôžu poskytnúť žiadnu významnú ochranu a nie sú určené na aktiváciu pri takýchto nehodách.

**Prevrátenia:** Bezpečnostné pásy a bočné hlavové airbagy poskytujú pri prevrátení najlepšiu ochranu. Predné airbagy nemôžu poskytnúť takmer žiadnu ochranu a nie sú určené na aktiváciu pri prevrátení.

### ■ Kedy sa môžu predné airbagy aktivovať aj pri malom alebo žiadnom viditeľnom poškodení vozidla

Systém airbagov reaguje na náhle spomalenie, preto silný náraz na konštrukciu alebo zavesenie vozidla môže aktivovať jeden alebo viac airbagov. Môže to byť náraz na obrubník, okraj diery alebo iný nízky pevný objekt, ktorý spôsobí náhle spomalenie podvozku vozidla. Keďže náraz nastal pod vozidlom, poškodenie nemusí byť hned zrejmé.

### ■ Kedy sa predné airbagy neaktivujú, aj keď sa zdá byť vonkajšie poškodenie závažné

Keďže pri náraze niektoré deformovateľné časti karosérie absorbujú energiu nárazu, rozsah viditeľného poškodenia nie vždy indikuje správnu prevádzku airbagu. V skutočnosti niektoré nehody môžu viesť k veľkému poškodeniu, airbag sa však pri nich neaktivoval, pretože nebol potrebný alebo by neposkytoval ochranu, aj keby sa aktivoval.



## ■ Vypnutie systému predného airbagu spolujazdca

Ak musíte na sedadlo spolujazdca vpredu nainštalovať detský záchytný systém smerujúci dozadu, je nutné manuálne deaktivovať systém predného airbagu spolujazdca pomocou zabudovaného kľúča.

### ■ Spínač ON/OFF predného airbagu spolujazdca

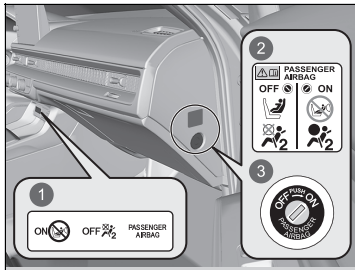

- 1 Indikátor **ON/OFF** predného airbagu spolujazdca
- 2 Výstražný štítok systému
- 3 Spínač **ON/OFF**

Keď je spínač **ON/OFF** predného airbagu spolujazdca v polohe:

**OFF:** Predný airbag spolujazdca je deaktivovaný. Predný airbag spolujazdca sa neaktivuje pri čelnom náraze, pri ktorom sa aktivuje predný airbag vodiča.

Tento stav pripomína rozsvietený indikátor vypnutého predného airbagu spolujazdca.

**ON:** Predný airbag spolujazdca je aktivovaný. Indikátor zapnutého predného airbagu spolujazdca sa rozsvieti a zostane svietiť približne 60 sekúnd.

## ▶ Vypnutie systému predného airbagu spolujazdca

### ⚠ VÝSTRAHA

Systém predného airbagu spolujazdca je potrebné vypnúť, ak na sedadlo spolujazdca vpredu musíte umiestniť detskú autosedačku smerujúcu dozadu.

Ak by sa predný airbag spolujazdca aktivoval, mohol by zasiahnuť detskú autosedačku smerujúcu dozadu silou, ktorá by mohla spôsobiť smrť alebo veľmi vážne zranenie doččaťa.

### ⚠ VÝSTRAHA

Keď sa detská autosedačka smerujúca dozadu už nenachádza na sedadle spolujazdca vpredu, nezabudnite systém predného airbagu spolujazdca znova zapnúť.

V opačnom prípade by mohlo počas zrážky vozidla dôjsť k vážnemu zraneniu alebo smrti.

## ■ Deaktivácia systému predného airbagu spolujazdca

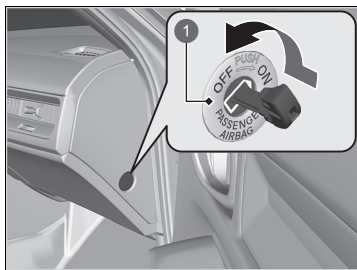

- 1 Spínač **ON/OFF** predného airbagu spolujazdca

## ■ Indikátor vypnutia predného airbagu spolujazdca

Keď je systém predného airbagu spolujazdca aktivovaný, po niekoľkých sekundách po nastavení režimu napájania do polohy ZAPNUTÉ indikátor zhasne.

Keď je systém predného airbagu spolujazdca deaktivovaný, indikátor zostane svietiť alebo na chvíľu zhasne a znova sa rozsvieti.

1. Aktivujte parkovaciu brzdú a nastavte režim napájania do polohy VOZIDLO VYPNUTÉ.
2. Otvorte dvere spolujazdca vpredu.
3. Vložte zabudovaný kľúč do spínača **ON/OFF** predného airbagu spolujazdca.
  - Spínač sa nachádza na postrannom paneli prístrojového panela na strane spolujazdca vpredu.
4. Otočte zabudovaný kľúč do polohy **OFF** a vyberte ho zo spínača.

## ►► Deaktivácia systému predného airbagu spolujazdca

### POZNÁMKA

- Spínač **ON/OFF** (Zap./Vyp.) predného airbagu spolujazdca otočte pomocou zabudovaného kľúča vášho vozidla. Ak použijete iný kľúč, spínač sa môže poškodiť alebo systém predného airbagu spolujazdca nemusí fungovať správne.
- Keď sa v spínači **ON/OFF** predného airbagu spolujazdca nachádza zabudovaný kľúč, nezatvárajte dvere ani naň nepôsobte nadmernou silou. Spínač alebo kľúč by sa mohli poškodiť.

Dôrazne odporúčame, aby ste neinštalovali detský záchytný systém smerujúci dozadu na sedadlo spolujazdca vpredu.

🔗 **Ochrana dojíat** Str. 86

Je vašou zodpovednosťou zmeniť nastavenie systému predného airbagu spolujazdca do polohy **OFF**, keď na sedadle spolujazdca vpredu umiestnite detský záchytný systém smerujúci dozadu.

Keď detský záchytný systém smerujúci dozadu už nie je umiestnený na sedadle spolujazdca vpredu, znova zapnite systém.

### ■ Štítok s informáciami o vypnutí predného airbagu spolujazdca

Štítok sa nachádza na postrannom paneli prístrojového panela na strane spolujazdca vpredu.



- 1 Dojča v detskej autosedačke smerujúcej dozadu: Ak je to nevyhnuté, môže cestovať vpredu
- 2 Nie je možné sedieť vpredu
- 3 Predný airbag spolujazdca je: Aktívny
- 4 Neaktívny

## Kolenné airbagy

Kolenné airbagy so systémom SRS sa nafúknu pri miernej až závažnej prednej zrážke a pomôžu udržať vodiča alebo spolujazdca vpredu v správnej polohe a dosiahnuť maximálny ošoh, ktorý poskytujú ostatné bezpečnostné funkcie vozidla.

**SRS** (Supplemental Restraint System – doplnkový záchytný systém) vyjadruje skutočnosť, že airbag je navrhnutý tak, aby dopĺňal funkciu bezpečnostných pásov, nie aby ju nahrádzal. Bezpečnostné pásy predstavujú primárny záchytný systém cestujúcich vo vozidle.

### Umiestnenia airbagov

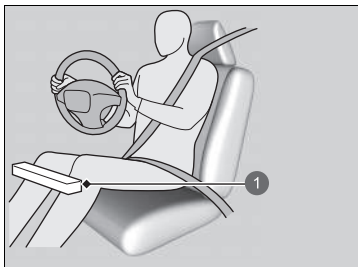

1 Poloha kolenného airbagu vodiča

Kolenný airbag vodiča a spolujazdca vpredu sú umiestnené pod stĺpikom riadenia a odkladacou schránkou v palubnej doske.

Oba airbagy sú označené nápisom **SRS AIRBAG**.

### Kolenné airbagy

Nepripájajte príslušenstvo na kolenný airbag ani do jeho blízkosti, keďže to môže obmedzovať správnu prevádzku airbagu alebo dokonca niekoho zraniť pri jeho aktivácii.

Vodič a spolujazdec vpredu nesmie pod sedadlo ani pod nohy ukladať žiadne predmety. Tieto predmety môžu prekážať aktivácii airbagu v prípade miernej až závažnej prednej zrážky a viesť k nedostatočnej ochrane.

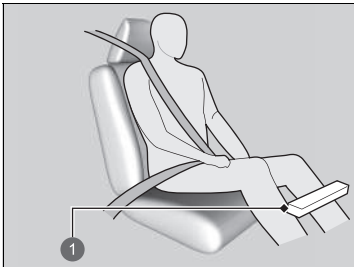

- 1 Poloha kolenného airbagu spolujazdca

## ■ Použitie

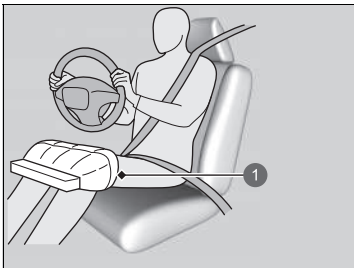

- 1 Aktivovaný kolenný airbag vodiča

Kolenný airbag vodiča a spolujazdca vpredu sa aktivujú súčasne s airbagom vodiča, respektíve spolujazdca vpredu.

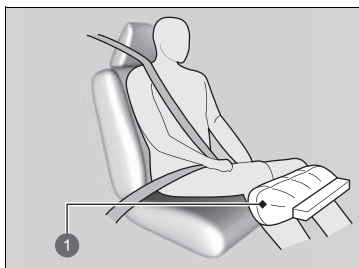

1 Aktivovaný kolenný airbag spolujazdca

**■ Kedy sa môžu kolenné airbagy aktivovať aj pri malom alebo žiadnom viditeľnom poškodení vozidla**

System airbagov reaguje na náhle spomalenie, preto silný náraz na konštrukciu alebo zavesenie vozidla môže aktivovať jeden alebo viac airbagov.

Môže to byť náraz na obrubník, okraj diery alebo iný nízky pevný objekt, ktorý spôsobí náhle spomalenie podvozku vozidla. Keďže náraz nastal pod vozidlom, poškodenie nemusí byť hneď zrejmé.

**■ Kedy sa kolenné airbagy neaktivujú, aj keď sa zdá byť vonkajšie poškodenie závažné**

Keďže pri náraze niektoré deformovateľné časti karosérie absorbujú energiu nárazu, rozsah viditeľného poškodenia nie vždy indikuje správnu prevádzku airbagu. V skutočnosti niektoré nehody môžu viesť k veľkému poškodeniu, airbag sa však pri nich neaktivoval, pretože nebol potrebný alebo by neposkytoval ochranu, aj keby sa aktivoval.

## Stredový airbag

Stredový airbag pomáhajú chrániť hlavu vodiča a spolujazdca vpredu počas mierneho až vážneho bočného nárazu.

### Umiestnenie airbagu

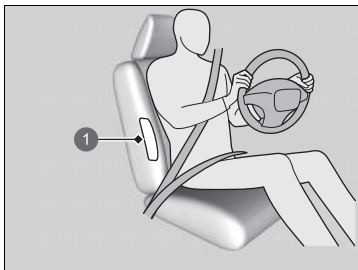

1 Poloha stredového airbagu

Stredový airbag sa nachádza v strede operadla vodiča.

Je označený symbolom **CENTER AIRBAG**.

### Použitie

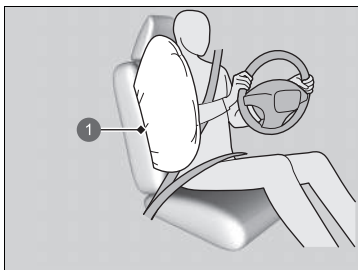

1 Stredový airbag

Keď snímače zaznamenajú mierny až závažný bočný náraz, riadiaca jednotka aktivuje stredový airbag.

### Stredový airbag

Uistite sa, že vy aj váš spolujazdec vpredu sedíte vždy vzpriamene. Nakláňanie v smere stredového airbagu môže zabrániť správnej aktivácii airbagu a zvyšuje nebezpečenstvo vážneho úrazu.

Na stredový airbag ani do jeho blízkosti nepripájajte žiadne doplnky. Môžu obmedzovať správnu prevádzku airbagu alebo niekoho zraniť pri jeho aktivácii.

Počas jazdy neotvárajte kryt priestoru konzoly.

Ak chcete na operadlách predných sedadiel použiť poťah alebo ho chcete vymeniť, vždy sa najskôr poraďte s predajcom.

Nesprávna výmena alebo použitie poťahov na operadlách vodiča môže zabrániť správnej aktivácii stredového airbagu počas bočného nárazu.



**■ Kedy sa stredový airbag aktivuje aj pri malom alebo žiadnom viditeľnom poškodení vozidla**

System airbagov reaguje na náhle zrýchlenie, preto silný náraz do bočnej konštrukcie vozidla môže aktivovať stredový airbag. V takých prípadoch môže byť poškodenie malé alebo žiadne, ale snímače nárazov zistili dostatočne vážny náraz na aktiváciu airbagu.

**■ Kedy sa stredový airbag neaktivuje, aj keď sa zdá byť viditeľné poškodenie závažné**

Je možné, že sa stredový airbag neaktivuje počas nárazu, ktorý môže spôsobiť na pohľad vážne poškodenie. To sa môže stať vtedy, keď bod nárazu bol bližšie k prednej alebo zadnej časti vozidla alebo keď deformovateľné časti vozidla absorbovali väčšinu energie nárazu. V oboch prípadoch by nebol stredový airbag potrebný a neposkytol by ochranu v prípade aktivácie.

## Bočné airbagy

Bočné airbagy pomáhajú chrániť telo a panvu vodiča, spolujazdca vpredu alebo cestujúcich na vonkajších zadných sedadlách počas mierne silného až silného bočného nárazu.

### ■ Umiestnenia airbagov

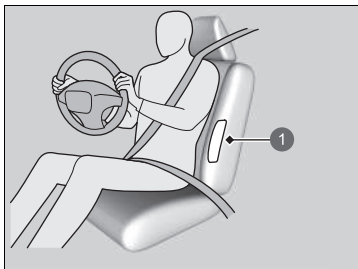

Bočné airbagy sú uložené vo vonkajšom okraji operadiel vodiča a spolujazdca a vedľa krajných zadných miest na sedenie.

Každý z nich je označený ako **SIDE AIRBAG** (bočný airbag).

1 Umiestnenie bočného airbagu



1 Umiestnenie bočného airbagu

### ► Bočné airbagy

Neukladajte rôzne doplnky do blízkosti bočných airbagov alebo na ne. Môžu obmedzovať správnu prevádzku airbagov alebo niekoho zraniť pri ich aktivácii.

## Použitie

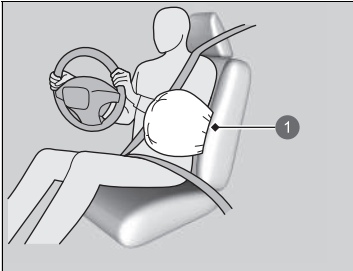

1 Aktivovaný bočný airbag

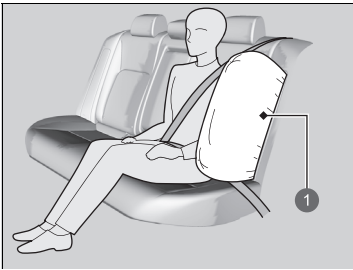

1 Aktivovaný bočný airbag

Keď snímače zaznamenajú mierny až závažný bočný náraz, riadiaca jednotka okamžite aktivuje bočný airbag na príslušnej strane.

## Bočné airbagy

Ak chcete na operadlách predných sedadiel použiť potahy alebo ich chcete vymeniť, vždy sa najskôr poraďte s predajcom.

Nesprávna výmena alebo použitie potáhov na operadlách predných sedadiel môže zabrániť správnej aktivácii bočných airbagov počas bočného nárazu.

Dbajte na to, aby sa spolujazdec vpredu neopieral o dvere s hlavou v priestore rozvinutia bočného airbagu. Pri aktivácii môže bočný airbag silne zasiahnuť spolujazdca a spôsobiť vážne zranenie.

■ **Kedy sa bočný airbag aktivuje aj pri malom alebo žiadnom viditeľnom poškodení vozidla**

Systém airbagov reaguje na náhle zrýchlenie, preto silný náraz do bočnej konštrukcie vozidla môže aktivovať bočný airbag. V takých prípadoch môže byť poškodenie malé alebo žiadne, ale snímače nárazov zistili dostatočne vážny náraz na aktiváciu airbagu.

■ **Kedy sa bočný airbag neaktivuje, aj keď sa zdá byť viditeľné poškodenie závažné**

Je možné, že sa bočný airbag neaktivuje počas nárazu, ktorý môže spôsobiť na pohľad vážne poškodenie. To sa môže stať vtedy, keď bod nárazu bol bližšie k prednej alebo zadnej časti vozidla alebo keď deformovateľné časti vozidla absorbovali väčšinu energie nárazu. V oboch prípadoch by nebol bočný airbag potrebný a neposkytol by ochranu v prípade aktivácie.

## Bočné hlavové airbagy

Bočné hlavové airbagy pomáhajú chrániť hlavu vodiča a spolujazdcov na sedadlách pri oknách počas mierneho až vážneho bočného nárazu.

### ■ Umiestnenia airbagov

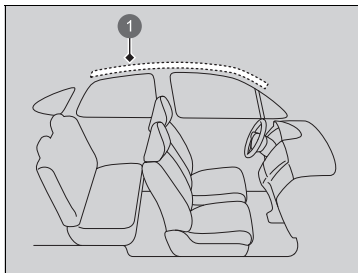

1 Poloha bočného hlavového airbagu

Bočné hlavové airbagy sa nachádzajú v streche nad bočnými oknami na oboch stranách vozidla.

### ▣ Bočné hlavové airbagy

Bočné hlavové airbagy sú najúčinnnejšie vtedy, keď je pasažier správne pripútaný bezpečnostným pásom a sedí vzpriamene dobre opretý v sedadle.

Na bočné okná alebo strešné stĺpiky neinstalujte žiadne predmety, pretože by mohli brániť správne fungovaniu bočných hlavových airbagov.

Na háčik na šaty nevesajte vešiak ani iné tvrdé predmety. V prípade aktivácie bočného hlavového airbagu by mohli spôsobiť zranenie.

## ■ Použitie

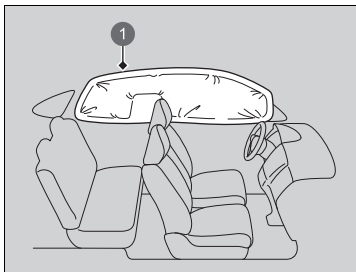

Bočný hlavový airbag je navrhnutý tak, aby sa aktivoval pri miernych až závažných bočných nárazoch.

- 1 Aktivovaný bočný hlavový airbag

### ■ Kedy sa bočné hlavové airbagy aktivujú pri čelnej zrážke

Jeden alebo oba bočné hlavové airbagy sa môžu aktivovať aj pri miernej až závažnej čelnej zrážke.

## Indikátory systému airbagov

Ak sa v systéme airbagov vyskytne problém, indikátor SRS sa rozsvieti a v rozhraní s informáciami pre vodiča sa zobrazí hlásenie.

### ■ Indikátor doplnkového záchytného systému (SRS)

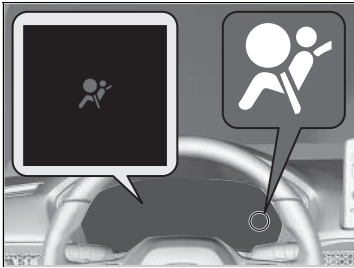

#### ■ Keď je režim napájania nastavený na možnosť ZAPNUTÉ

Indikátor sa na niekoľko sekúnd rozsvieti a potom zhasne. To znamená, že systém funguje správne.

Ak sa indikátor rozsvieti inokedy alebo sa vôbec nerozsvieti, dajte systém skontrolovať čo najskôr predajcovi. Ak tak neurobíte, airbagy alebo napínače bezpečnostných pásov nemusia fungovať správne, keď to bude potrebné.

### ⚠ Indikátor doplnkového záchytného systému (SRS)

## ⚠ VÝSTRAHA

Ignorovanie indikátora SRS môže viesť k vážnemu zraneniu alebo smrti, ak nebudú systémy airbagov alebo napínačov fungovať správne.

Ak vás indikátor SRS upozorní na možný problém, čo najskôr nechajte skontrolovať vozidlo predajcovi.

## ■ Indikátor vypnutia predného airbagu spolujazdca

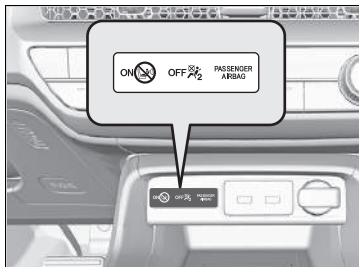

### ■ Kedy sa rozsvieti indikátor vypnutia airbagu spolujazdca

Indikátor zostane svietiť, kým je systém predného airbagu spolujazdca deaktivovaný.

Keď sa na sedadle spolujazdca vpredu nepoužíva detská autosedačka smerujúca dozadu, manuálne znova zapnite systém. Indikátor by mal zhasnúť.

## ► Indikátor doplnkového záchytného systému (SRS)

### ▲ VÝSTRAHA

Ak sa rozsvieti indikátor systému SRS, okamžite odstráňte detskú autosedačku smerujúcu dozadu zo sedadla spolujazdca vpredu. Neignorujte indikátor systému SRS, aj keď ste deaktivovali predný airbag spolujazdca.

Mohlo dôjsť k poruche systému SRS, v dôsledku ktorej sa môže aktivovať predný airbag spolujazdca a spôsobiť vážne zranenie alebo smrť.



## Starostlivosť o airbagy

Údržbu ani výmenu komponentov systému airbagov nemusíte a ani by ste nemali vykonávať sami. V nasledujúcich situáciách by ste však mali nechať vozidlo skontrolovať predajcovi:

### ■ Keď sa airbagy rozvinuli

Ak sa airbag aktivoval, musí sa vymeniť riadiaca jednotka a iné súvisiace časti. Podobne sa musí vymeniť po aktivácii aj automatický napínač bezpečnostných pásov.

### ■ Keď bolo vozidlo účastníkom miernej až závažnej zrážky

Aj keď sa airbagy neaktivovali, nechajte predajcu skontrolovať nasledovné položky: napínače bezpečnostných pásov predných sedadiel a zadných krajných sedadiel a každý pás, ktorý sa počas zrážky používal.

#### ▶▶ Starostlivosť o airbagy

Je zakázané odstrániť z vozidla komponenty systému airbagov.

V prípade poruchy alebo vypnutia systému alebo po aktivácii airbagov/napínačov bezpečnostných pásov sa obráťte na kvalifikovaných špecialistov.

Neodporúčame používať použité komponenty systému airbagov, vrátane airbagov, napínačov, snímačov alebo riadiacej jednotky.

## Informácie o funkcii Pop-up Hood System (Systému „vyskakujúcej“ kapoty)

Pop-up Hood System (Systém „vyskakujúcej“ kapoty) je určený na zmiernenie závažnosti zranení hlavy chodca pri zrážke s prednou časťou vášho vozidla.

▣ Informácie o funkcii Pop-up Hood System (Systému „vyskakujúcej“ kapoty)

### ⚠ VÝSTRAHA

Po aktivovaní systému „vyskakujúcej“ kapoty sa súčasti pohonnej jednotky tohto systému veľmi zahrejú a môžu spôsobiť popáleniny. Nedotýkajte sa súčastí pohonnej jednotky systému, až kým nevychladnú.

### ■ Systém sa aktivuje, ak:

Vaše vozidlo narazí do chodca alebo iného predmetu pri miernej alebo vyššej rýchlosti.

### ■ Spôsob fungovania systému

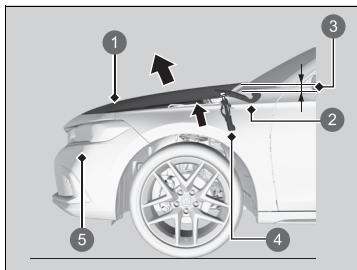

Keď snímače nárazu do chodca rozpoznajú určitý stupeň nárazu, aktivuje sa Pop-up Hood System (Systém „vyskakujúcej“ kapoty) a zadná časť kapoty sa zdvihne.

Zdvihnutá kapota pomôže zmierniť závažnosť zranení hlavy chodca.

Pohonné jednotky sa nachádzajú v prednej časti vozidla na pántoch.

### POZNÁMKA

Nepokúšajte sa otvoriť kapotu po aktivovaní systému „vyskakujúcej“ kapoty. Po aktivovaní systému sa uistite, že vám nadvihnutá kapota neprekáža vo výhlade a jazdite potom pomaly a opatrne.

Ak kapota nie je úplne zatvorená, nemusí fungovať správne. Pred jazdou skontrolujte, či je kapota úplne zatvorená.

- 1 Kapota
- 2 Pánt
- 3 Zdvihne sa približne o 100 mm
- 4 Súčasť pohonnej jednotky
- 5 Snímače nárazu do chodca

Aktiváciu systému môžu zapríčiniť aj nasledujúce podmienky:

- Silný náraz do podvozku vozidla.
- Jazda cez spomaľovače alebo veľký výtlk pri vysokej rýchlosti.
- Keď do snímačov nárazu do chodca narazia predmety.

Systém sa nemusí aktivovať v prípade, ak:

- Vozidlo zasiahne náraz zo zadnej alebo bočnej strany.
- Vozidlo sa prevrhne alebo prevalí.
- Vozidlo narazí do chodca šikmo pod uhlom.

Aktivácii systému „vyskakujúcej“ kapoty môžu brániť ďalšie faktory, ako napríklad – kde, pod akým uhlom alebo pri akej rýchlosti vozidla sa náraz vyskytol.

#### ► Informácie o funkcii Pop-up Hood System (Systému „vyskakujúcej“ kapoty)

Opatrenia pre správne fungovanie funkcie Pop-up Hood System (Systému „vyskakujúcej“ kapoty):

- Vždy používajte pneumatiky rovnakej veľkosti ako originálne pneumatiky. Pri pneumatikách inej veľkosti systém nemusí správne rozpoznať rýchlosť vozidla.
- Nikdy neaplikujte silu na pohonnú jednotku systému. Ak pri zatváraní zabuchnete kapotu, môže sa poškodiť.
- Nenarážajte do snímačov nárazu do chodca, ktoré sú umiestnené v prednom nárazníku.

Štítko systému Pop-up Hood System (Systému „vyskakujúcej“ kapoty) sa nachádza pod kapotou:

► **Umiestnenie štítkov** Str. 110

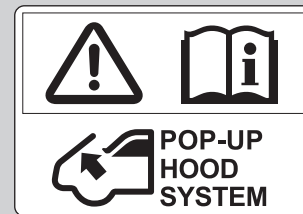

## ■ Výstražné hlásenie týkajúce sa systému Pop-up Hood System (Systému „vyskakujúcej“ kapoty)



### ■ Keď je režim napájania nastavený na možnosť ZAPNUTÉ

Ak v systéme Pop-up Hood System (Systéme „vyskakujúcej“ kapoty) došlo k možnému problému, v rozhraní s informáciami pre vodiča sa zobrazí výstražné hlásenie systému.

## Starostlivosť o Pop-up Hood System (Systém „vyskakujúcej“ kapoty)

Údržbu ani výmenu komponentov systému Pop-up Hood System (Systému „vyskakujúcej“ kapoty) nemusíte a ani by ste nemali vykonávať sami.

Ak sa však Pop-up Hood System (Systém „vyskakujúcej“ kapoty) niekedy aktivoval, bude potrebné vymeniť riadiacu jednotku a iné súvisiace časti u predajcu.

## ⚠ Výstražné hlásenie týkajúce sa systému Pop-up Hood System (Systému „vyskakujúcej“ kapoty)

### ⚠ VÝSTRAHA

Ignorovanie hlásenia týkajúceho sa systému Pop-up Hood System (Systému „vyskakujúcej“ kapoty) môže zapríčiniť poruchu tohto systému. V prípade zrážky vášho vozidla s chodcom to môže mať za následok vážne zranenia alebo dokonca smrť chodca.

Ak sa zobrazí hlásenie týkajúce sa systému Pop-up Hood System (Systému „vyskakujúcej“ kapoty), čo najskôr nechajte vozidlo skontrolovať u predajcu.

## ⚠ Starostlivosť o Pop-up Hood System (Systém „vyskakujúcej“ kapoty)

Ak je predný nárazník poškodený, nechajte vozidlo skontrolovať u predajcu. Platí to aj v prípade, keď funkcia Pop-up Hood System (Systému „vyskakujúcej“ kapoty) nebola aktivovaná.

## Ochrana detí vo vozidle

Každoročne sa pri autonehodách zraní alebo zahynie veľký počet detí, pretože sú zle pripútané alebo nie sú pripútané vôbec. Autonehody sú v skutočnosti hlavnou príčinou úmrtia detí do 12 rokov.

V záujme znížovania počtu úmrtí a zranení musia byť dojatá a deti počas jazdy správne pripútané.

### ☒ Ochrana detí vo vozidle

Slnečná clona spolujazdca vpredu

#### ⚠ VÝSTRAHA



**NIKDY nepoužívajte detský záchytný systém smerujúci dozadu na sedadle chránenom AKTÍVNÝM AIRBAGOM pred záchytným systémom, pretože by mohlo dôjsť k USMRTENIU alebo VÁŽNEMU ZRANENIU DIEŤAŤA.**

#### ⚠ VÝSTRAHA

**Nepripútané alebo nesprávne pripútané deti sa môžu pri nehode vážne zraniť alebo zahynúť.**

**Každé dieťa, ktoré je príliš malé na pripútanie bezpečnostným pásom, musí byť správne pripútané v schválenom detskom záchytnom systéme. Väčšie dieťa musí byť riadne pripútané bezpečnostným pásom, v prípade potreby s použitím sedáka.**

**Deti by mali sedieť správne pripútané na zadnom sedadle.** Dôvody sú nasledovné:

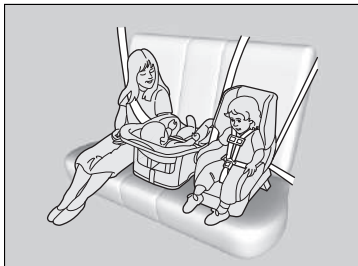

- Aktivovaný predný airbag môže zraniť alebo zabiť dieťa sediace na prednom sedadle.
- Dieťa na prednom sedadle bude rušiť pozornosť vodiča a tým obmedzovať jeho schopnosť bezpečne riadiť vozidlo.
- Štatistiky dokazujú, že pre deti každej výšky a veku je bezpečnejšie, keď sedia správne pripútané na zadnom sedadle.

#### ► Ochrana detí vo vozidle

V mnohých krajinách zákony prikazujú správne pripútať na zadnom sedadle všetky deti do veku 12 rokov, s výškou menšou ako 150 cm.

V mnohých krajinách je potrebné používať oficiálne schválený a vhodný detský záchytný systém na prepravu detí na ktoromkoľvek sedadle. Overte si požiadavky miestnych zákonov.

Odporúčame použitie detského záchytného systému spĺňajúceho nariadenie OSN č. 44 alebo č. 129, prípadne predpisy príslušných krajín.

► **Výber detského záchytného systému** Str. 89

- Dieťa nikdy nedržte na kolenách, pretože v prípade zrážky je nemožné chrániť ho pred zranením.
- Nikdy nepripútajte pásom seba a dieťa. Počas nehody by sa pás zatlačil hlbšie do tela dieťaťa a spôsobil vážne alebo smrteľné zranenia.
- Dve deti nikdy nesmú byť pripútané tým istým pásom. Obe deti by si pri nehode spôsobili veľmi vážne zranenia.
- Všetky deti, ktoré sú príliš malé na pripútanie bezpečnostným pásom, musia byť správne pripútané v schválenom detskom záchytnom systéme, ktorý je bezpečne upevnený vo vozidle pomocou bezpečnostného pásu alebo systému ukotvenia detského záchytného systému.
- Nedovoľte deťom manipulovať s dvermi, oknami alebo nastaveniami sedadiel.
- Nenechávajte deti vo vozidle bez dozoru, najmä v horúcom počasí, keď sa teplota vo vnútri môže zvýšiť natoľko, že by ich mohla zabiť. Mohli by aktivovať aj ovládacie prvky vozidla a to by sa mohlo neočakávane pohnúť.

#### ► Ochrana detí vo vozidle

**VÝSTRAHA:** Použite tlačidlo uzamknutia elektricky ovládaných okien, ktoré dieťaťu zabráni otvoriť okná. Táto funkcia zabráni deťom hrať sa s oknami, čím sa predchádza nebezpečenstvu a rozptyľovaniu vodiča.

#### ► Otváranie/zatváranie elektricky ovládaných okien

Str. 217

**VÝSTRAHA:** Vždy, keď opúšťate vozidlo, zoberte si so sebou kľúč zapalovania bez ohľadu na to, či ho ponechávate prázdne alebo v ňom zostávajú ďalšie osoby.

Na slnečnej clone na strane spolujazdca sa nachádzajú výstražné štítky, ktoré upozorňujú na riziká súvisiace s predným airbagom spolujazdca a bezpečnosťou detí. Prečítajte si a dodržujte pokyny na tomto štítku.

#### ► Bezpečnostné štítky Str. 110

## Bezpečnosť dojčiat a malých detí

### ■ Ochrana dojčiat

Dojča musí byť správne pripútané v detskom záchytnom systéme smerujúcom dozadu, a to dovtedy, kým nedosiahne hmotnostný alebo výškový limit výrobcu detského záchytného systému.

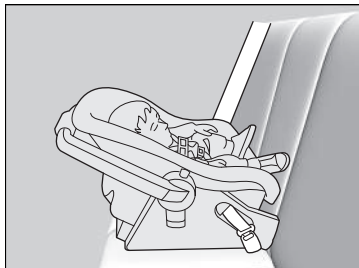

#### ■ Umiestnenie detskej autosedačky smerujúcej dozadu

Detský záchytný systém musí byť umiestnený a zaistený na zadnom sedadle.

- Odporúčame, aby ste namontovali detský záchytný systém priamo za sedadlo spolujazdca vpredu, posunuli sedadlo podľa potreby dopredu a nechali ho neobsadené.
- Detský záchytný systém a sedadlo pred ním sa nesmú vôbec dotýkať.

Prípadne si môžete zaobstaráť menšiu detskú autosedačku smerujúcu dozadu.

### ► Ochrana dojčiat

## ⚠ VÝSTRAHA

Umiestnenie detskej autosedačky smerujúcej dozadu na predné sedadlo môže spôsobiť vážne zranenie alebo smrť, ak sa aktivuje predný airbag spolujazdca.

Detskú autosedačku smerujúcu dozadu vždy používajte na zadnom sedadle, nie na prednom.

Mnohí odborníci odporúčajú používať detský záchytný systém smerujúci dozadu do druhého roku veku dieťaťa, ak výška a váha dieťaťa umožňuje používať takýto záchytný systém.



Detská autosedačka smerujúca dozadu môže pri správnej inštalácii brániť vodičovi alebo spolujazdcovi vpredu posunúť ich sedadlá úplne dozadu alebo zaistiť operadlo v požadovanej polohe.

#### ►► Ochrana dojíat

Detské autosedačky smerujúce dozadu nesmú byť nikdy nainštalované s orientáciou v smere jazdy.

Pred inštaláciou si vždy prečítajte pokyny výrobcu detského záchytného systému.

Ak sa aktivuje predný airbag spolujazdca, môže veľkou silou zasiahnuť detskú autosedačku smerujúcu dozadu, čím môže spôsobiť uvoľnenie autosedačky a následné vážne zranenie dieťaťa.

Ak je úplne nevyhnutné nainštalovať detskú autosedačku smerujúcu dozadu na sedadlo spolujazdca vpredu, manuálne vypnite systém predného airbagu spolujazdca.

► **Vypnutie systému predného airbagu spolujazdca** Str. 63

## ■ Ochrana menších detí

Ak dieťa prekročilo hmotnostný a výškový limit detskej autosedačky smerujúcej dozadu, dieťa je potrebné správne pripútať v pevne pripevnenej detskej autosedačke smerujúcej dopredu, kým nepresiahne hmotnostný a výškový limit detskej autosedačky smerujúcej dopredu.

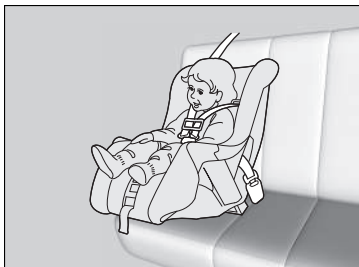

### ■ Umiestnenie detského záchytného systému smerujúceho dopredu

Dôrazne odporúčame umiestniť detský záchytný systém smerujúci dopredu na zadné sedadlo.

Umiestnenie detského záchytného systému smerujúceho dopredu na predné sedadlo môže byť nebezpečné. Zadné sedadlo je najbezpečnejšie miesto pre dieťa.

## ► Ochrana menších detí

### ▲ VÝSTRAHA

Umiestnenie detského záchytného systému smerujúceho dopredu na predné sedadlo môže spôsobiť vážne zranenie alebo smrť, ak sa aktivuje predný airbag.

Ak musíte umiestniť detský záchytný systém smerujúci dopredu na predné sedadlo, posuňte sedadlo čo najďalej dozadu a správne pripútajte dieťa.

Prečítajte si informácie o zákonoch a nariadeniach ohľadom použitia detských záchytných systémov tam, kde jazdíte, a dodržiavajte pokyny ich výrobcu.

## ■ Výber detského záchytného systému

Niektoré detské záchytné systémy sú kompatibilné s dolným ukotvením. Niektoré z nich majú pevný a iné ohybný pripájací prvok. Obidva sa rovnako jednoducho používajú. Niektoré staršie detské záchytné systémy možno nainštalovať len pomocou bezpečnostného pásu. Pri inštalácii akéhokoľvek typu záchytného systému sa vždy riadte pokynmi na používanie a údržbu detského záchytného systému stanovenými výrobcom vrátane dátumov expirácie, ako aj pokynmi v tejto príručke. Správna inštalácia je nevyhnutná pre maximálnu ochranu vášho dieťaťa.

Systémy s ohybným pripojením nemusia byť vo vašej krajine k dispozícii.

Na sedadlách alebo vo vozidlách bez dolných bodov ukotvenia zvýšite bezpečnosť systému tak, že nainštalujete detský záchytný systém pomocou bezpečnostného pásu a horného kotviaceho bodu. Dôvodom je, že ak sa nepoužíva systém dolného ukotvenia, všetky detské záchytné systémy musia byť pripevnené pomocou bezpečnostného pásu. Výrobca detského záchytného systému môže po dosiahnutí istej hmotnosti dieťaťa odporúčať pripevnenie záchytného systému ISOFIX pomocou bezpečnostného pásu. Pokyny na správnu inštaláciu nájdete v používateľskej príručke detského záchytného systému.

## ■ Dôležité faktory pri výbere detského záchytného systému

Dbajte na to, aby detský záchytný systém spĺňal nasledujúce požiadavky:

- Detský záchytný systém má správny typ a veľkosť pre dieťa.
- Detský záchytný systém má správny typ pre polohu sedenia.
- Detský záchytný systém spĺňa bezpečnostné normy. Odporúčame použitie detského záchytného systému spĺňajúceho nariadenie OSN č. 44 alebo č. 129, prípadne predpisy príslušných krajín. Všímajte si označenie schválenia systému a vyhlásenie výrobcu o zhode na obale výrobku.

## ► Výber detského záchytného systému

Inštalácia detského záchytného systému kompatibilného s dolným ukotvením je jednoduchá.

Detské záchytné systémy kompatibilné s dolným ukotvením boli vyvinuté na zjednodušenie procesu inštalácie a zníženie nebezpečenstva zranení spôsobených nesprávnou inštaláciou.

## ■ Normy pre detské záchytné systémy

Ak detský záchytný systém (či už typu i-Size/ISOFIX alebo systém vybavený bezpečnostným pásom) spĺňa príslušné nariadenie OSN, je na ňom pripevnený štítok schválenia, ako je to znázornené v tabuľke vedľa. Pred zakúpením alebo použitím akéhokoľvek detského záchytného systému skontrolujte štítok schválenia a uistite sa, že je systém kompatibilný s vaším vozidlom aj dieťaťom a že spĺňa príslušné nariadenie OSN.

### ► Výber detského záchytného systému

Príklad štítku schválenia nariadenia OSN č. 44

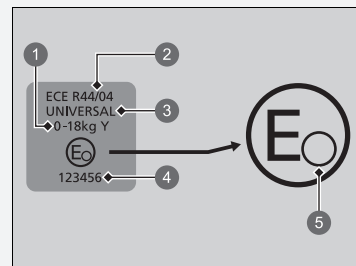

- ❶ Hmotnostná kategória
- ❷ Číslo predpisu
- ❸ Kategória
- ❹ Číslo schválenia
- ❺ Kód krajiny

### » Výber detského záchytného systému

Príklad štítku schválenia nariadenia OSN č. 129

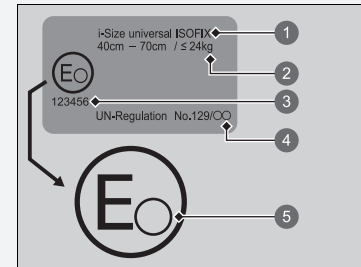

- ❶ Kategória
- ❷ Indikácia veľkosti a hmotnosti
- ❸ Číslo schválenia
- ❹ Číslo predpisu
- ❺ Kód krajiny

## ■ Inštalčné body detského záchytného systému

Typ vozidla s ľavostranným riadením

Indikátor zapnutia airbagu spolujazdca

Indikátor vypnutia airbagu spolujazdca

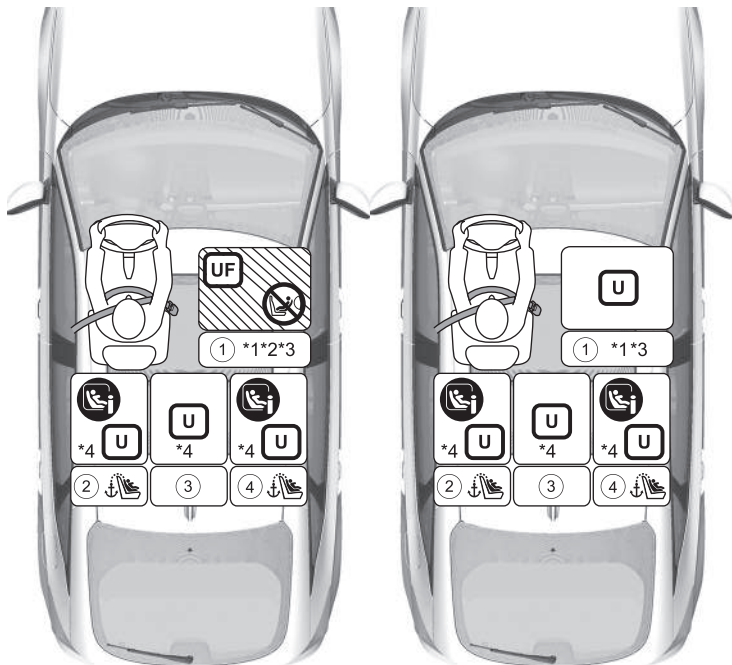

	Vhodné pre univerzálne záchytné systémy nainštalované pomocou bezpečnostných pásov vozidla.
	Vhodné pre univerzálne záchytné systémy smerujúce dopredu nainštalované pomocou bezpečnostných pásov vozidla.
	Vhodné pre detské záchytné systémy i-Size a ISOFIX.
	Vhodné len pre záchytné systémy smerujúce dopredu.
	Nikdy nepoužívajte záchytný systém smerujúci dozadu.
	Miesto na sedenie vybavené hornými kotviacimi bodmi pripevňovacieho popruhu.

- \*1 Pri montáži detského záchytného systému nastavte posúvač sedadla do polohy čo najviac vzhľadom.  
Ak detský záchytný systém zasahuje do opierky hlavy a nie je ho možné bezpečne nainštalovať, zdvihnite opierku hlavy do najvyššej polohy. Ak tomuto zasahovaniu nie je možné zabrániť ani po zdvihnutí, opierku hlavy odstráňte. Pamätajte, že demontovaná opierka hlavy by sa mala uložiť do batožinového priestoru tak, aby počas náhleho brzdenia alebo zrážky nelietala.  
Ak odstránite detský záchytný systém, taktiež pripevnite opierku hlavy na pôvodné sedadlo a uistite sa, či je zaistená.  
Ak nedokázate detský záchytný systém so sedákom pripnúť stabilne, nastavte uhol operadla tak, aby bol vodorovný s operadlom, pričom sa stále musí nachádzať pred bodom ramenného ukotvenia bezpečnostného pásu.
- \*2 Keď je zapnutý predný airbag spolujazdca, je možné nainštalovať len dopredu smerujúci detský záchytný systém.
- \*3 Ak inštalujete univerzálny typ s bezpečnostným pásom, nastavte operadlo sedadla do polohy zaistenia úplne vpredu.
- \*4 Ak detský záchytný systém zasahuje do opierky hlavy a nie je ho možné bezpečne nainštalovať, zdvihnite opierku hlavy do najvyššej polohy, keď je povolená.
- Detské záchytné systémy s podpornou nožičkou je možné nainštalovať na sedadlá, na ktoré nie je možné nainštalovať systém i-Size. Inštalácia na stredné sedadlo je však vylúčená.
  - Uvedené detské záchytné systémy (CRS) odporúča spoločnosť Honda v čase zverejnenia. Aktuálne podrobné informácie súvisiace s nami odporúčanými detskými záchytnými systémami (CRS) vám poskytnú autorizovaný predajca. Vhodné môžu byť aj iné detské záchytné systémy. Zoznam odporúčaných vozidiel vám poskytnú výrobcovia detských záchytných systémov.

Typ vozidla s pravostranným riadením

Indikátor zapnutia airbagu spolujazdca



Indikátor vypnutia airbagu spolujazdca

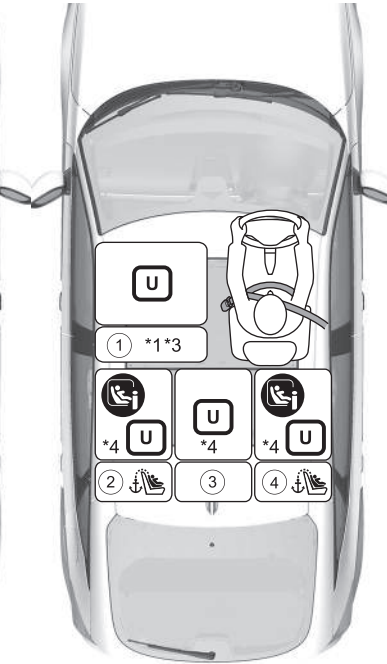

	Vhodné pre univerzálne záchytné systémy nainštalované pomocou bezpečnostných pásov vozidla.
	Vhodné pre univerzálne záchytné systémy smerujúce dopredu pomocou bezpečnostných pásov vozidla.
	Vhodné pre detské záchytné systémy i-Size a ISOFIX.
	Vhodné len pre záchytné systémy smerujúce dopredu.
	Nikdy nepoužívajte záchytný systém smerujúci dozadu.
	Miesto na sedenie vybavené hornými kotviacimi bodmi pripevňo popruhu.

\*1 Pri montáži detského záchytného systému nastavte posúvač sedadla do polohy čo najviac vzadu.  
 Ak detský záchytný systém zasahuje do opierky hlavy a nie je ho možné bezpečne nainštalovať, zdvihnite tomuto zasahovaniu nie je možné zabrániť ani po zdvihnutí, opierku hlavy odstráňte. Pamätajte, že deťom batohového priestoru tak, aby počas náhleho brzdenia alebo zrážky nelietala.  
 Ak odstránite detský záchytný systém, taktiež pripevnite opierku hlavy na pôvodné sedadlo a uistite sa, že nedokážete detský záchytný systém so sedákom pripevniť stabilne, nastavte uhol operadla tak, aby musel nachádzať pred bodom ramenného ukotvenia bezpečnostného pásu.

\*2 Keď je zapnutý predný airbag spolujazdca, je možné nainštalovať len dopredu smerujúci detský záchytný systém.  
 \*3 Ak inštalujete univerzálny typ s bezpečnostným páskom, nastavte operadlo sedadla do polohy za chrbtom.  
 \*4 Ak detský záchytný systém zasahuje do opierky hlavy a nie je ho možné bezpečne nainštalovať, zdvihnite ho do najvyššej polohy, keď je povolená.

- Detské záchytné systémy s podpernými nožičkami sa môžu namontovať na miesta na sedenie iné ako i-Size. Inštalácia na stredné sedadlo je však vylúčená.
- Uvedené detské záchytné systémy (CRS) odporúča spoločnosť Honda v čase zverejnenia. Aktuálne podrobné informácie súvisiace s nami odporúčanými detskými záchytnými systémami (CRS) vám poskytne autorizovaný predajca. Vhodné môžu byť aj iné detské záchytné systémy. Zoznam odporúčaných vozidiel vám poskytnú výrobcovia detských záchytných systémov.

Všetky modely

**Podrobné informácie o inštalácii detského záchytného systému (CRS)**

	Miesto na sedenie a číslo miesta na sedenie						
	Veľkostné skupiny hmotnosti veku		①		②	③	④
			Spolujazdec vpredu* <sup>1</sup>		2. rad* <sup>4</sup>		
			Poloha spínača ON/OFF predného airbagu spolujazdca		Vľavo	Stred	Vpravo
ON* <sup>2</sup>	OFF (Vyp.)						
Miesto na sedenie vhodné pre univerzálne sedačky využívajúce bezpečnostný pás (áno/nie)	Skupina 0	Do 10 kg	Nie	Áno* <sup>3</sup>	Áno	Áno	Áno
	Skupina 0+	Do 13 kg					
	Skupina I	9 – 18 kg	Áno* <sup>3</sup>	Áno* <sup>3</sup>	Áno	Áno	Áno
	Skupina II	15 – 25 kg					
	Skupina III	22 – 36 kg					
Miesto na sedenie vhodné pre sedačky i-Size (áno/nie)	≤ 150 cm		Nie	Nie	Áno	Nie	Áno
Miesto na sedenie vhodné pre odporúčané originálne detské záchytné systémy CRS* <sup>5</sup>	Pozrite si zoznam originálnych detských záchytných systémov (CRS)		Áno	Áno	Áno	Áno	Áno
Miesto na sedenie vhodné pre bočné upevnenie (L1/L2)	—		Nie	Nie	Nie	Nie	Nie
Najväčšie vhodné upevnenie smerujúce dozadu (R1/R2X/R2/R3)	Skupina 0	Do 10 kg	Nie	Nie	R3	Nie	R3
	Skupina 0+	Do 13 kg					
	Skupina I	9 – 18 kg					
Najväčšie vhodné upevnenie smerujúce dopredu (F2X/F2/F3)	Skupina I	9 – 18 kg	Nie	Nie	F3	Nie	F3
Najväčšie vhodné upevnenie sedáka (B2/B3)	≤ 150 cm		B3	B3	B3	B3	B3

► Inštalčné body detského záchytného systému

Pri kúpe detského záchytného systému skontrolujte veľkostnú triedu ISOFIX alebo upevnenie, aby ste sa uistili, že sedadlo je kompatibilné s vaším vozidlom.

Upevnenie (CRF)	Opis
ISO/L1	Detská sedačka (vajíčko) orientovaná bokom smerom doľava
ISO/L2	Detská sedačka (prenosná vanička kočíka) orientovaná bokom smerom doprava
ISO/R1	Detská sedačka smerujúca dozadu
ISO/R2X	Zmenšené detské záchytné systémy smerujúce dozadu
ISO/R2	Zmenšené detské záchytné systémy smerujúce dozadu
ISO/R3	Detské záchytné systémy plnej veľkosti smerujúce dozadu
ISO/F2X	Zmenšené detské záchytné systémy smerujúce dopredu
ISO/F2	Zmenšené detské záchytné systémy smerujúce dopredu
ISO/F3	Detské záchytné systémy plnej veľkosti smerujúce dopredu
ISO/B2	Sedák so zmenšenou šírkou smerujúci dopredu
ISO/B3	Sedák plnej šírky smerujúci dopredu



- \*1 Pri montáži detského záchytného systému nastavte posúvač sedadla do polohy čo najviac vzadu.  
Ak detský záchytný systém zasahuje do opierky hlavy a nie je ho možné bezpečne nainštalovať, zdvihnite opierku hlavy do najvyššej polohy. Ak tomuto zasahovaniu nie je možné zabrániť ani po zdvihnutí, opierku hlavy odstráňte. Pamätajte, že demontovaná opierka hlavy by sa mala uložiť do batožinového priestoru tak, aby počas náhleho brzdenia alebo zrážky nelietala.  
Ak odstránite detský záchytný systém, pripevnite opierku hlavy k pôvodnému sedadlu a uistite sa, či je uzamknutá. Ak nedokážete detský záchytný systém so sedákom upevniť stabilne, nastavte uhol operadla sedadla tak, aby bol rovnobežný s operadlom, a zároveň pred ramenným ukotvením bezpečnostného pásu.
  - \*2 Keď je zapnutý predný airbag spolujazdca, je možné nainštalovať len dopredu smerujúci detský záchytný systém.
  - \*3 Ak inštalujete univerzálny typ s bezpečnostným pásom, nastavte operadlo sedadla do polohy zaistenia úplne vpredu.
  - \*4 Ak detský záchytný systém zasahuje do opierky hlavy a nie je ho možné bezpečne nainštalovať, zdvihnite opierku hlavy do najvyššej polohy, keď je povolená.
  - \*5 Uvedené detské záchytné systémy (CRS) odporúča spoločnosť Honda v čase zverejnenia. Aktuálne podrobné informácie súvisiace s nami odporúčanými detskými záchytnými systémami (CRS) vám poskytne autorizovaný predajca. Vhodné môžu byť aj iné detské záchytné systémy. Zoznam odporúčaných vozidiel vám poskytnú výrobcovia detských záchytných systémov.
- Detské záchytné systémy s podpernými nožičkami sa môžu namontovať na miesta na sedenie iné ako i-Size. Inštalácia na stredné sedadlo je však vylúčená.

## ■ Európsky zoznam originálnych detských záchytných systémov

### UN R129

Rozsah použitia	Detský záchytný systém	Kategória
40 cm až 83 cm Do 13 kg (Narodenie – 15 mesiacov)	Honda baby safe	Univerzálny s bezpečnostným pásom
	Honda baby safe ISOFIX	i-Size, univerzálne, ISOFIX
76 cm až 105 cm 8 kg až 22 kg (15 mesiacov – 4 roky)	Honda ISOFIX	i-Size, univerzálne, ISOFIX
100 cm až 150 cm 15 kg až 36 kg (3,5 – 12 rokov)	Honda KIDFIX	Sedadlo so sedákom i-Size

## Inštalácia detského záchytného systému kompatibilného s dolným ukotvením

Detský záchytný systém kompatibilný s dolným ukotvením možno nainštalovať na ktorékoľvek zadné sedadlo pri okne. Detský záchytný systém sa upevňuje k dolným bodom ukotvenia pomocou pevných alebo ohybných pripájacích prvkov.



- 1 Značky
- 2 Kryt

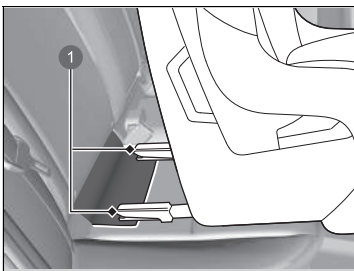

- 1 Sondy

1. Vyhľadajte značky ukotvení pripevnené k spodnej sedacej časti sedadla.
2. Vytiahnite kryty ukotvení pod značkami tak, aby sa odkryli spodné ukotvenia.

3. Umiestnite detský záchytný systém tak, aby sondy boli na kryte.

## Inštalácia detského záchytného systému kompatibilného s dolným ukotvením

### ⚠ VÝSTRAHA

**Nikdy nepripájajte dva detské záchytné systémy do toho istého ukotvenia. V prípade zrážky nemusí jedno ukotvenie dokázať zadržať dve upevnenia detského záchytného systému a môže sa zlomiť a spôsobiť vážne poranenia alebo smrť.**

Niektoré detské záchytné systémy sa dodávajú aj s voliteľnými vodidlami, ktoré chránia povrch sedadla pred poškodením. Ak používate tieto vodidlá, pripevnite ich k dolným bodom ukotvenia tak, ako je to znázornené na obrázku. Riadte sa pokynmi výrobcu.

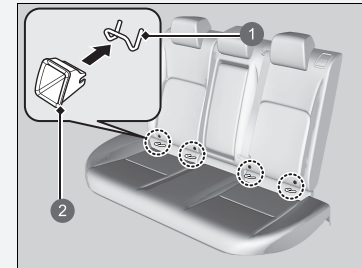

- 1 Dolné ukotvenie
- 2 Vodidlo

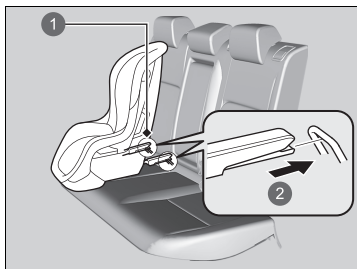

- 1 Dolné body ukotvenia
- 2 Pevný typ

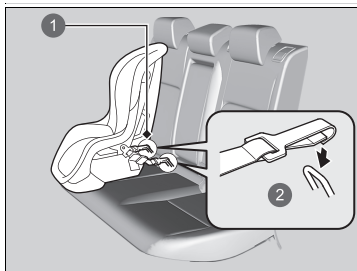

- 1 Dolné body ukotvenia
- 2 Ohybný typ

4. Pripevnite detský záchytný systém k dolným ukotveniam podľa pokynov dodaných s detským záchytným systémom.
- Pri inštalácii detského záchytného systému skontrolujte, či dolné body ukotvenia nie sú blokované bezpečnostným pásom ani inými predmetmi.

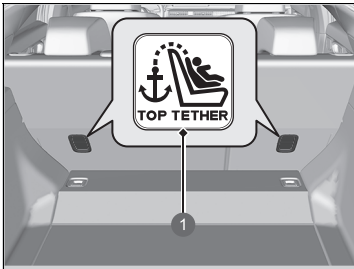

1 Symbol horného kotviaceho bodu

► Inštalácia detského záchytného systému kompatibilného s dolným ukotvením

**VÝSTRAHA:** Na zaistenie nainštalovaného detského záchytného systému nikdy nepoužívajte háčik, ktorý nemá symbol horného kotviaceho bodu.

Aby ste zaistili bezpečnosť svojho dieťaťa, pri používaní detského záchytného systému nainštalovaného pomocou systému dolného ukotvenia skontrolujte, či je detský záchytný systém vo vozidle správne upevnený. Nesprávne upevnený detský záchytný systém nedokáže dieťa dostatočne ochrániť v prípade zrážky a môže spôsobiť zranenia dieťaťa alebo ďalších cestujúcich vo vozidle.

Systémy s ohybným pripojením nemusia byť vo vašej krajine k dispozícii.

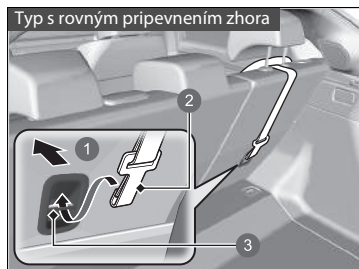

- 1 Pred vozidlom
- 2 Háčik pripevňovacieho popruhu
- 3 Ukotvenie

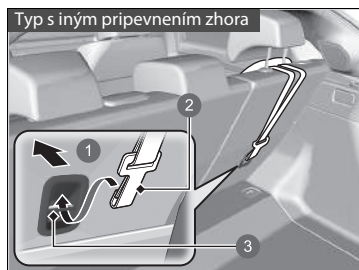

- 1 Pred vozidlom
- 2 Háčik pripevňovacieho popruhu
- 3 Ukotvenie

5. Posuňte opierku hlavy do najvyššej polohy.
  - Zatiahnite kryt batožinového priestoru.
  - **Kryt batožinového priestoru** Str. 269
6. Pripevňovací popruh vedte medzi nožičky opierky hlavy.
  - Uistite sa, že pás nie je skrútený.
7. Pripevnite háčik pripevňovacieho popruhu k bodu ukotvenia.
8. Dotiahnite pripevňovací popruh podľa pokynov výrobcu detského záchytného systému.
9. Skontrolujte, či je detský záchytný systém pevne pripevnený, pokývaním dopredu, dozadu a do strán. Systém by sa mal hýbať len mierne.
10. Skontrolujte, či sú všetky nepoužité bezpečnostné pásy v dosahu detí zapnuté.

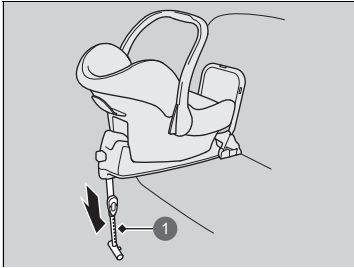

1 Podporná noha

**Detský záchytný systém s podpornou nohou**

4. Podľa pokynov výrobcu detského záchytného systému natiahnite podpornú nohu tak, aby sa dotýkala podlahy.
- Uistite sa, že je časť podlahy, na ktorej je položená podporná noha, vyrovnaná. Ak táto časť nie je vyrovnaná, podporná noha nebude poskytovať dostatočnú podporu.
  - Detský záchytný systém a sedadlo pred ním sa nesmú vôbec dotýkať.

## ■ Inštalácia detského záchytného systému pomocou lonového/ramenného bezpečnostného pásu

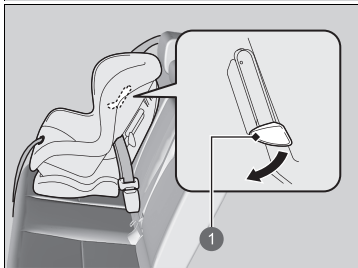

1 Príchytká

1. Položte detský záchytný systém na sedadlo.
2. Vedte bezpečnostný pás cez detský záchytný systém podľa pokynov výrobcu detského záchytného systému a zasuňte pracku do zámku pásu.
  - Pracku vložte do zámku úplne, až kým nezacvakne na miesto.
3. Zatlačte príchytku smerom nadol. Prevlečte ramennú časť bezpečnostného pásu cez otvor na bočnej strane záchytného systému.
4. Uchopte ramennú časť bezpečnostného pásu pri zámku a potiahnite ho nahor, aby ste napli lonovú časť bezpečnostného pásu.
  - Pri tejto činnosti svojou váhou zatlačte detský záchytný systém smerom do sedadla vozidla.
5. Správne umiestnite bezpečnostný pás a potlačte príchytku smerom nahor. Skontrolujte, či pás nie je skrútený.
  - Pri zatlačení príchytky nahor potiahnite hornú časť ramennej časti bezpečnostného pásu, aby sa napol.

## ☒ Inštalácia detského záchytného systému pomocou lonového/ramenného bezpečnostného pásu

Nesprávne upevnený detský záchytný systém nedokáže dieťa dostatočne ochrániť v prípade zrážky a môže spôsobiť zranenie dieťaťa alebo ďalších cestujúcich vo vozidle.



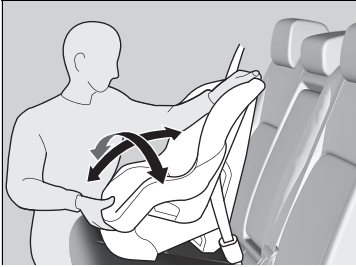

6. Skontrolujte, či je detský záchytný systém pevne pripevnený, pokývaním dopredu, dozadu a do strán. Systém by sa mal hýbať len mierne.
7. Skontrolujte, či sú všetky nepoužívané bezpečnostné pásy v dosahu detí zapnuté.

## ■ Zvýšenie bezpečnosti pomocou pripevňovacieho popruhu

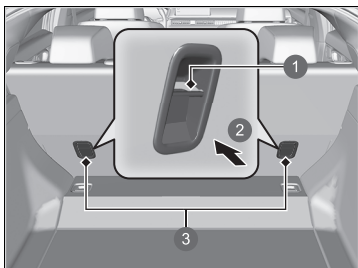

- 1 Ukotvenie
- 2 Pred vozidlom
- 3 Kotviace body viazania

Kotviaci bod pripevňovacieho popruhu sa nachádza za oboma zadnými sedadlami pri oknách.

Ak máte detský záchytný systém s pripevňovacím popruhom, no je ho možné nainštalovať aj s bezpečnostným pásom, pripevňovací popruh možno použiť na dodatočné zabezpečenie.

## ► Zvýšenie bezpečnosti pomocou pripevňovacieho popruhu

**VÝSTRAHA:** Kotviace body pre detský záchytný systém sú navrhnuté tak, aby odolali len zaťaženiu, ktorým pôsobí správne nainštalovaný detský záchytný systém. Za žiadnych okolností sa nesmú používať na zaistenie bezpečnostných pásov pre dospelých, popruhov ani iných predmetov alebo vybavenia vozidla.

Pre detský záchytný systém smerujúci dopredu vždy používajte pripevňovací popruh, či už v prípade použitia bezpečnostného pásu alebo dolných ukotvení.

Typ s rovným pripevnením zhora

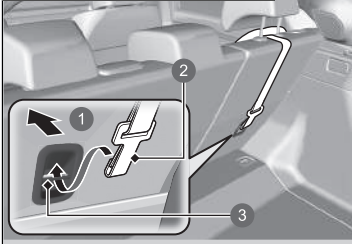

- 1 Pred vozidlom
- 2 Háčik pripevňovacieho popruhu
- 3 Ukotvenie

Typ s iným pripevnením zhora

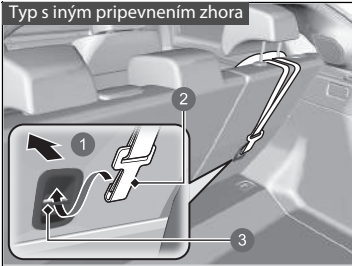

- 1 Pred vozidlom
- 2 Háčik pripevňovacieho popruhu
- 3 Ukotvenie

1. Zatiahnite kryt batožinového priestoru.  
 ► **Kryt batožinového priestoru** Str. 269
2. Nájdite príslušný bod ukotvenia pripevňovacieho pásu.
3. Zdvihnite opierku hlavy do najvyššej polohy a prevlečte pripevňovací popruh pomedzi nožičky opierky hlavy.  
 ► Uistite sa, že pás nie je skrútený.
4. Pripevnite háčik pripevňovacieho popruhu k bodu ukotvenia.
5. Dotiahnite pripevňovací popruh podľa pokynov výrobcu detského záchytného systému.

## Bezpečnosť väčších detí

### ■ Ochrana väčších detí

Nasledujúce strany uvádzajú pokyny o správnej kontrole bezpečnostného pásu, o tom, aký sedák použiť, ak je potrebný, a dôležité bezpečnostné opatrenia pre dieťa, ktoré musí sedieť vpredu.

### ■ Kontrola umiestnenia bezpečnostného pásu

Keď je dieťa príliš veľké pre detský záchytný systém, pripútajte ho pomocou lonového/ramenného pásu na zadnom sedadle. Nechajte, nech si dieťa sadne vzpriamene a úplne dozadu, potom odpovedzte na nasledujúce otázky.



#### ■ Kontrolný zoznam

- Sú kolená dieťaťa ohnuté pohodlne cez okraj sedadla?
- Prechádza ramenný pás medzi krkom a rukou dieťaťa?
- Je lonová časť pásu čo najnižšie a dotýka sa stehien dieťaťa?
- Môže dieťa sedieť celú cestu v tejto polohe?

Ak odpoviete áno na všetky tieto otázky, dieťa môže byť správne pripútané pomocou lonového/ramenného pásu. Ak ste na niektorú otázku odpovedali nie, dieťa musí sedieť na sedáku, až kým ho nebudete môcť správne pripútať bezpečnostným pásom aj bez sedáka.

### ►► Bezpečnosť väčších detí

## ⚠ VÝSTRAHA

Ak dovolíte dieťaťu mladšiemu ako 12 rokov sedieť vpredu, pri aktivácii predného airbagu môže dôjsť k jeho zraneniu alebo usmrteniu.

Ak je nevyhnutné jazdiť s väčším dieťaťom na prednom sedadle, posuňte sedadlo čo najviac dozadu, správne usadte dieťa a správne ho pripútajte bezpečnostným pásom. V prípade potreby použite sedák.

## Sedáky



Ak nemôžete správne použiť lonový/ramenný bezpečnostný pás, posadte dieťa na sedák na zadné sedadlo. Kvôli bezpečnosti dieťaťa skontrolujte, či dieťa spĺňa odporúčania výrobcu sedáka.



Niektoré sedáky sa dodávajú aj s operadlom. Nainštalujte operadlo na sedák a pripevnite ho k sedadlu vozidla podľa pokynov výrobcu sedáka. Skontrolujte, či je bezpečnostný pás správne prevlečený cez vodidlo v ramennej časti operadla a či sa bezpečnostný pás nedotýka krku dieťaťa a neprechádza krížom cezeň.

1 Vodidlo

## » Sedáky

Pri inštalácii sedáka si prečítajte dodávané pokyny a nainštalujte ho podľa nich. Sedáky môžu byť vysoké alebo nízke. Vyberte si sedák, ktorý umožňuje, aby bolo dieťa správne pripútané bezpečnostným pásom.

Odporúčame použiť sedák s operadlom, keďže zjednodušuje nastavenie ramenného bezpečnostného pásu.

## ■ Ochrana väčších detí – záverečná kontrola

Vo vozidle je zadné sedadlo, kde je možné deti správne pripútať. Ak idete so skupinou detí a jedno dieťa musí sedieť vpredu:

- Uistite sa, že ste si prečítali a plne porozumeli pokynom a bezpečnostným informáciám v tejto príručke.
- Posuňte predné sedadlo spolujazdca čo najviac dozadu.
- Dohliadnite, aby si dieťa sadlo na sedadle vzpriamene a dozadu.
- Skontrolujte, či je bezpečnostný pás v správnej polohe, aby bolo dieťa správne zaistené.

### ■ Kontrola detí

Odporúčame, aby ste na deti dávali pozor. Niekedy aj staršie deti potrebujú pripomenúť, aby sa pripútať bezpečnostným pásom a správne si sadli.

## Plynný oxid uhoľnatý

Výfukové plyny z motora vozidla obsahujú oxid uhoľnatý, prudko jedovatý plyn bez farby a bez zápachu. Pokiaľ správne udržiavate svoje vozidlo, plynný oxid uhoľnatý sa nedostane do vnútra vozidla.

### ■ Nechajte si výfukový systém skontrolovať kvôli úniku vždy keď

- počujete z neho nezvyčajný zvuk,
- mohlo dôjsť k jeho poškodeniu,
- vozidlo je zdvihnuté kvôli výmene oleja.

Ak používate vozidlo s otvorenými výklopnými dverami, prietok vzduchu môže vtiahnuť výfukové plyny dovnútra vozidla a vytvoriť tak nebezpečné podmienky. Ak musíte používať vozidlo s otvorenými výklopnými dverami, otvorte všetky okná a nastavte systém klimatizácie tak, ako je to opísané nižšie.

1. Vyberte režim čerstvého vzduchu.
2. Vyberte režim .
3. Nastavte vysokú rýchlosť ventilátora.
4. Nastavte reguláciu teploty na príjemné nastavenie.

Nastavte systém klimatizácie tak, ako keď sedíte v zaparkovanom vozidle s naštartovaným motorom.

☒ Plynný oxid uhoľnatý

## VÝSTRAHA

Oxid uhoľnatý je jedovatý.

Jeho vdychovanie môže spôsobiť bezvedomie a smrť.

Nezdržiavajte sa v priestoroch s výskytom oxidu uhoľnatého.

Uzavretý priestor, napríklad garáž, sa môže rýchlo naplniť plynným oxidom uhoľnatým.

Ak sú garážové dvere zatvorené, motor neštartujte. Aj keď sú dvere garáže otvorené, hneď po naštartovaní vyjdite s vozidlom von.

## Umiestnenie štítkov

Tieto štítky sa nachádzajú na uvedených miestach. Upozorňujú vás na možné nebezpečenstvá, ktoré môžu spôsobiť vážne zranenie alebo smrť. Pozorne si prečítajte tieto štítky.

Ak sa štítok odlepi alebo je nečitateľný, obráťte sa na predajcu kvôli výmene.

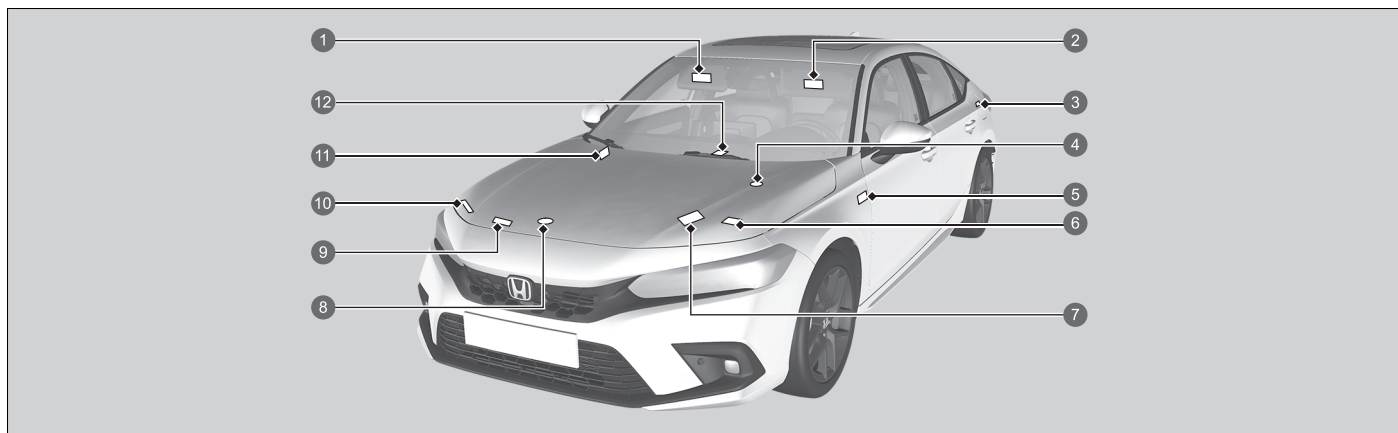

- 1 Ochrana detí vo vozidle (Typ vozidla s ľavostranným riadením) ➔ Str. 83
- 2 Ochrana detí vo vozidle (Typ vozidla s pravostranným riadením) ➔ Str. 83
- 3 Palivo ➔ Str. 570
- 4 Veko rezervnej nádrže chladiacej kvapaliny invertora
- 5 Systém vypnutia predného airbagu spolujazdca (Typ vozidla s pravostranným riadením) ➔ Str. 65
- 6 Vyskakujúca kapota ➔ Str. 80
- 7 12-voltový akumulátor ➔ Str. 628
- 8 Uzáver chladiča
- 9 Klimatizácia ➔ Str. 631
- 10 Kryt prednej priehradky ➔ Str. 593



- 11 Systém vypnutia predného airbagu spolujazdca (Typ vozidla s ľavostranným riadením)  
➤ Str. 65
- 12 Bezdrôtová nabíjačka ➤ Str. 273



# Prístrojový panel

















Táto kapitola opisuje tlačidlá, indikátory a ukazovatele, ktoré sa používajú počas riadenia vozidla.

<b>Indikátory</b> .....	114
Výstražné a informačné hlásenia rozhrania s informáciami pre vodiča.....	136
<b>Ukazovatele a rozhranie s informáciami pre vodiča</b> .....	150
Ukazovatele.....	150
Rozhranie s informáciami pre vodiča (ukazovateľ typu A).....	155
Ľavá časť rozhrania s informáciami pre vodiča (ukazovateľ typu B).....	172
Pravá časť rozhrania s informáciami pre vodiča (ukazovateľ typu B).....	175

Indikátory sa rozsvietia/blikajú v závislosti od stavu vozidla. V rozhraní s informáciami pre vodiča sa hlásenia môžu zobrazovať súčasne. Vykonajte príslušné kroky uvedené v hlásení, napríklad kontaktujte predajcu.

Ak chcete zobraziť hlásenia, nastavte položku **Výstražná správa** na možnosť ZAPNUTÉ pomocou obrazovky audiosystému/informačnej obrazovky. Jazyk správy môžete tiež zmeniť.

▣ **Prispôbitelné funkcie** Str. 348

 *1	Indikátor parkovacej brzdy a brzdového systému (červený)	→ P. 116
 *1	Indikátor parkovacej brzdy a brzdového systému (oranžový)	→ P. 118
 *1	Indikátor systému automatického podržania brzdy	→ P. 118
 *1	Indikátor automatického podržania brzdy	→ P. 118
 *1	Indikátor poruchy	→ P. 118
 *1	12-voltový akumulátor: Indikátor systému nabíjania	→ P. 119
 D	Indikátor polohy radiacej páky	→ P. 119
 M	Indikátor páčkového voliča spomalenia	→ P. 120
	Indikátor systému prevodovky	→ P. 119
 *1	Indikátor systému napájania	→ P. 118
	Indikátor pripravenosti	→ P. 119
 *1	Indikátor EV	→ P. 119
	Indikátor pripomenutia bezpečnostného pásu	→ P. 120
	Indikátor nízkej hladiny paliva	→ P. 120
 *1	Indikátor protiblokovacieho brzdového systému (ABS)	→ P. 120
 *1	Indikátor doplnkového záchytného systému	→ P. 121
 *1	Indikátory zapnutia/vypnutia predného airbagu spolujazdca	→ P. 121

\*1 : Keď nastavíte režim napájania na ZAPNUTÉ, tieto indikátory sa rozsvietia, čo znamená, že sa vykonávajú systémové kontroly. Po niekoľkých sekundách alebo po naštartovaní systému napájania zhasnú. Ak sa indikátor nerozsvieti alebo nevypne, môže to znamenať poruchu v príslušnom systéme. Ak chcete problém vyriešiť, postupujte podľa pokynov v používateľskej príručke.

	*1 Indikátor systému asistenta stability vozidla (VSA)	→P. 121
	*1 Indikátor vypnutia systému asistenta stability vozidla (VSA)	→P. 122
	*1 Indikátor systému elektrického posilňovača riadenia (EPS)	→P. 122
	*1 Indikátor nízkeho tlaku v pneumatikách/systému výstrahy poklesu tlaku v pneumatikách	→P. 124
	Indikátory smerového signálu a výstražných svetiel	→P. 122
	Indikátor zapnutého svetla	→P. 122
	Indikátor diaľkových svetiel	→P. 122
	*1 Indikátor automatického prepínania diaľkových svetiel*/adaptívnych diaľkových svetiel*	→P. 123
	Indikátor predných hmlových svetiel*	→P. 123
	Indikátor zadného hmlového svetla	→P. 123
	Indikátor režimu ECON	→P. 127

	Indikátor režimu <b>SPORT</b>	→P. 127
	Indikátor režimu <b>NORMAL</b>	→P. 127
	Indikátor režimu <b>INDIVIDUAL</b>	→P. 127
	Indikátor systémového hlásenia	→P. 128
	Indikátor nastaviteľného obmedzovača rýchlosti (biela/zelená)	→P. 129
	Indikátor inteligentného obmedzovača rýchlosti (biela/zelená)	→P. 129
	Adaptívny tempomat (ACC) s indikátorom funkcie sledovania vozidiel pri nízkych rýchlostiach (LSF)*	→P. 131
	Indikátor alarm systému	→P. 126
	Indikátor systému imobilizéra	→P. 125
	*1 Indikátor adaptívneho tempomatu (ACC) s funkciou sledovania vozidiel pri nízkych rýchlostiach (oranžová)	→P. 130
	Indikátor adaptívneho tempomatu (ACC) s funkciou sledovania vozidiel pri nízkych rýchlostiach (biela/zelená)	→P. 130





	*1 Indikátor systému podpory riadenia vozidla v jazdnom pruhu (LKAS) (oranžová)	→P. 131
	Indikátor systému podpory riadenia vozidla v jazdnom pruhu (LKAS) (biela/zelená)	→P. 131
	*1 Indikátor brzdového systému zmiernenia zrážky (CMBS) (oranžový)	→P. 132
	Indikátor brzdového systému zmiernenia zrážky (CMBS) (sivý)	→P. 132
	*1 Indikátor predchádzania vybočeniu z vozovky (oranžový)	→P. 132
	Indikátor predchádzania vybočeniu z vozovky (sivý)	→P. 132
	Indikátor automatického vypnutia asistenta riadenia systému predchádzania vybočeniu z vozovky	→P. 132
	*1 Indikátor bezpečnostnej podpory (oranžová)	→P. 133
	Indikátor bezpečnostnej podpory (zelená/sivá)	→P. 135

\*1: Keď nastavíte režim napájania na ZAPNUTÉ, tieto indikátory sa rozsvietia, čo znamená, že sa vykonávajú systémové kontroly. Po niekoľkých sekundách alebo po naštartovaní systému napájania zhasnú. Ak sa indikátor nerozsvieti alebo nevypne, môže to znamenať poruchu v príslušnom systéme. Ak chcete problém vyriešiť, postupujte podľa pokynov v používateľskej príručke.



\* Nie je k dispozícii u všetkých modelov





Indikátor	Názov	Svieti/bliká	Vysvetlenie
 (červený)	Indikátor parkovacej brzdy a brzdového systému (červený)	<ul style="list-style-type: none"> <li>Rozsvieti sa, keď je aktivovaná parkovacia brzda, a zhasne, keď je uvoľnená.</li> </ul>	<ul style="list-style-type: none"> <li>Ak jazdíte s aktivovanou parkovacou brzdou, zaznie zvukový signál a rozsvieti sa indikátor.</li> <li>Rozsvieti sa zhruba na 30 sekúnd, keď aktivujete elektrickú parkovaciu brzdou, kým je režim napájania v polohe PRÍSLUŠENSTVO alebo VOZIDLO VYPNUTÉ, a potom zhasne.</li> <li>Ostane svietiť zhruba 30 sekúnd, keď nastavíte režim napájania do polohy VOZIDLO VYPNUTÉ, kým je aktivovaná elektrická parkovacia brzda, a potom zhasne.</li> </ul>
		<ul style="list-style-type: none"> <li>Rozsvieti sa, keď je úroveň brzdovej kvapaliny nízka.</li> </ul>	<ul style="list-style-type: none"> <li><b>Rozsvieti sa počas jazdy</b> - Skontrolujte, či je parkovacia brzda uvoľnená. Zastavte na bezpečnom mieste a skontrolujte hladinu brzdovej kvapaliny.                         <ul style="list-style-type: none"> <li>☒ <b>Čo robiť po rozsvietení indikátora počas jazdy</b></li> </ul> </li> </ul> <p style="text-align: right;">Str. 681</p>







Indikátor	Názov	Svieti/bliká	Vysvetlenie
 (červený)	Indikátor parkovacej brzdy a brzdového systému (červený)	<ul style="list-style-type: none"> <li>Rozsvieti sa pri probléme s brzdovým systémom.</li> </ul>	<ul style="list-style-type: none"> <li><b>Rozsvieti sa spolu s indikátorom parkovacej brzdy a brzdového systému (oranžový)</b> - Okamžite zastavte na bezpečnom mieste. Požiadajte predajcu o opravu. Brzdový pedál sa ťažšie stláča. Stlačte pedál viac než zvyčajne.             <ul style="list-style-type: none"> <li>➤ <b>Ak sa rozsvieti alebo bliká indikátor brzdového systému (červený) a súčasne sa rozsvieti indikátor brzdového systému (oranžový)</b> Str. 683</li> </ul> </li> <li><b>Rozsvieti sa spolu s indikátorom systému ABS</b> – Nechajte vozidlo skontrolovať u predajcu.             <ul style="list-style-type: none"> <li>➤ <b>Ak sa rozsvieti alebo bliká indikátor brzdového systému (červený)</b> Str. 681</li> </ul> </li> <li><b>Zabliká a súčasne sa rozsvieti indikátor parkovacej brzdy a brzdového systému (oranžový)</b> - Vyskytol sa problém so systémom elektrickej parkovacej brzdy. Parkovacia brzda nemusí byť aktívna. Nepoužívajte parkovaciu brzdú a nechajte vozidlo ihneď skontrolovať predajcovi.             <ul style="list-style-type: none"> <li>➤ <b>Ak sa rozsvieti alebo bliká indikátor brzdového systému (červený) a súčasne sa rozsvieti indikátor brzdového systému (oranžový)</b> Str. 683</li> </ul> </li> </ul>

Indikátor	Názov	Svieti/bliká	Vysvetlenie
	Indikátor systému automatického podržania brzdy	<ul style="list-style-type: none"> <li>Rozsvieti sa, keď je zapnutý systém automatického podržania brzdy.</li> </ul>	<p>➤ <b>Automatické podržanie brzdy</b> Str. 551</p>
	Indikátor automatického podržania brzdy	<ul style="list-style-type: none"> <li>Rozsvieti sa, keď je aktivované automatické podržanie brzdy.</li> </ul>	<p>➤ <b>Automatické podržanie brzdy</b> Str. 551</p>
 (oranžový)	Indikátor parkovacej brzdy a brzdového systému (oranžový)	<ul style="list-style-type: none"> <li>Rozsvieti sa, ak nastane problém so systémom, ktorý súvisí s iným komponentom ako s konvenčným brzdovým systémom.</li> <li>Rozsvieti sa, ak nastane problém so systémom elektrickej parkovacej brzdy a/alebo systémom automatického podržania brzdy.</li> </ul>	<ul style="list-style-type: none"> <li><b>Rozsvieti sa počas jazdy</b> – Nejazdite vysokou rýchlosťou a vyhnite sa prudkému brzdeniu. Okamžite odvezte vozidlo predajcovi.</li> <li><b>Nepretržite svieti</b> – Vyhnite sa používaniu parkovacej brzdy a nechajte vozidlo ihneď skontrolovať predajcovi.</li> </ul>
	Indikátor poruchy	<ul style="list-style-type: none"> <li>Rozsvieti sa v prípade problému so systémami na reguláciu emisií alebo elektrickým systémom vozidla.</li> <li>Bliká pri rozpoznaní zlyhania vo valcoch motora.</li> </ul>	<p>➤ <b>Ak sa rozsvieti alebo bliká indikátor poruchy</b> Str. 680</p>
	Indikátor systému napájania	<ul style="list-style-type: none"> <li>Rozsvieti sa pri probléme so systémom elektrického vozidla.</li> </ul>	<ul style="list-style-type: none"> <li><b>Nepretržite svieti</b> – Nechajte vozidlo ihneď skontrolovať predajcovi.</li> <li>V rozhraní s informáciami pre vodiča sa zobrazí hlásenie <b>Do not drive</b> (Nepokračujte v jazde) – okamžite zastavte na bezpečnom mieste a obráťte sa na predajcu.</li> </ul>





Indikátor	Názov	Svieti/bliká	Vysvetlenie
	Indikátor pripravenosti	<ul style="list-style-type: none"> <li>Rozsvieti sa, keď je vozidlo pripravené na jazdu.</li> </ul>	<ul style="list-style-type: none"> <li>➤ <b>Zapnutie napájania</b> Str. 411</li> </ul>
	Indikátor <b>EV</b>	<ul style="list-style-type: none"> <li>Rozsvieti sa, keď sa vozidlo pohybuje prostredníctvom elektromotora a motor nie je v prevádzke.</li> </ul>	—
	12-voltový akumulátor: Indikátor systému nabíjania	<ul style="list-style-type: none"> <li>Rozsvieti sa pri probléme so systémom nabíjania.</li> </ul>	<ul style="list-style-type: none"> <li>Okamžite zastavte na bezpečnom mieste a kontaktujte predajcu.</li> <li>➤ <b>Kontrola 12-voltového akumulátora</b> Str. 624</li> <li>➤ <b>Ak sa rozsvieti indikátor systému nabíjania 12-voltového akumulátora</b> Str. 679</li> </ul>
	Indikátor systému prevodovky	<ul style="list-style-type: none"> <li>Bliká pri probléme so systémom prevodovky.</li> </ul>	<ul style="list-style-type: none"> <li>Nechajte vozidlo ihneď skontrolovať predajcovi.</li> <li><b>V rozhraní s informáciami pre vodiča sa zobrazí hlásenie Do Not Drive (Nepokračujte v jazde)</b> – okamžite zastavte na bezpečnom mieste a kontaktujte predajcu.</li> </ul>
		<ul style="list-style-type: none"> <li>Bliká, ak nie je možné vybrať polohu <b>P</b> z dôvodu poruchy systému prevodovky.</li> </ul>	<ul style="list-style-type: none"> <li>Pri parkovaní zaradte parkovaciu brzdu.</li> <li>Nechajte vozidlo ihneď skontrolovať predajcovi.</li> </ul>
	Indikátor polohy radiacej páky	<ul style="list-style-type: none"> <li>Indikuje aktuálnu polohu radenia.</li> </ul>	<ul style="list-style-type: none"> <li>➤ <b>Radenie</b> Str. 418</li> </ul>



Indikátor	Názov	Svieti/bliká	Vysvetlenie
	Indikátor páčkového voliča spomalenia	<ul style="list-style-type: none"> <li>Rozsvieti sa, keď potiahnete páčkový volič.</li> <li>Bliká keď nedochádza k spomaľovaniu pri stlačení páčkového voliča.</li> <li>Rozsvieti sa spolu s indikátorom <b>M</b>, keď je zvolený režim <b>SPORT</b> a potiahnete páčkový volič.</li> </ul>	<p>➤ <b>Páčkový volič spomalenia</b> Str. 425</p>
	Indikátor pripomenutia bezpečnostného pásu	<ul style="list-style-type: none"> <li>Rozsvieti sa, ak vodič nie je pripútaný bezpečnostným pásom pri nastavení režimu napájania do polohy ZAPNUTÉ.</li> <li>Ak spolujazdec vpredu nie je pripútaný bezpečnostným pásom, indikátor sa rozsvieti o niekoľko sekúnd neskôr.</li> <li>Rozsvieti sa na chvíľu, keď sa odopne bezpečnostný pás zadného sedadla, kým je režim napájania ZAPNUTÝ..</li> <li>Bliká počas jazdy, ak ste si vy a/alebo niektorý spolujazdec nezapli bezpečnostný pás. Zvuková signalizácia znie a indikátor bliká v pravidelných intervaloch.</li> </ul>	<ul style="list-style-type: none"> <li>Zvuková signalizácia a indikátor sa vypnú, keď sa vy aj spolujazdci pripúťate bezpečnostným pásom.</li> <li><b>Zostane svietiť, keď si vy a/alebo spolujazdci zapnete bezpečnostné pásy</b> – Pravdepodobne došlo k chybe detekcie snímača. Nechajte vozidlo skontrolovať predajcovi. <ul style="list-style-type: none"> <li>➤ <b>Pripomenutie bezpečnostného pásu</b> Str. 49</li> </ul> </li> </ul>
	Indikátor nízkej hladiny paliva	<ul style="list-style-type: none"> <li>Rozsvieti sa, keď je nízka hladina paliva v palivovej nádrži (zostáva približne 6,0 litra).</li> <li>Bliká pri probléme s palivomerom.</li> </ul>	<ul style="list-style-type: none"> <li><b>Rozsvieti sa</b> - Doplníte do vozidla čo najskôr palivo.</li> <li>Nechajte vozidlo skontrolovať predajcovi.</li> </ul>
	Indikátor protiblokovacieho brzdového systému ( <b>ABS</b> )	<ul style="list-style-type: none"> <li>Rozsvieti sa, ak sa vyskytne problém so systémom ABS.1</li> </ul>	<ul style="list-style-type: none"> <li><b>Nepretržite svieti</b> – Nechajte vozidlo skontrolovať u predajcu. Ak je tento indikátor rozsvietený, vozidlo má stále normálnu schopnosť brzdenia, ale nefunguje protiblokovacia funkcia. <ul style="list-style-type: none"> <li>➤ <b>Protiblokovací brzdový systém (ABS)</b> Str. 554</li> </ul> </li> </ul>



Indikátor	Názov	Svieti/bliká	Vysvetlenie
	Indikátor doplnkového záchytného systému	<ul style="list-style-type: none"> <li>Rozsvieti sa, keď sa zistí problém s ktorýmkoľvek z nasledujúcich systémov:               <ul style="list-style-type: none"> <li>- Doplnkový záchytný systém</li> <li>- Bočné airbagy</li> <li>- Bočné hlavové airbagy</li> <li>- Napínač bezpečnostných pásov</li> </ul> </li> </ul>	<ul style="list-style-type: none"> <li><b>Nepretržite svieti</b> – Nechajte vozidlo skontrolovať u predajcu.</li> </ul>
	Indikátory zapnutia/vypnutia predného airbagu spolujazdca	<ul style="list-style-type: none"> <li>Keď je predný airbag spolujazdca aktívny: Indikátor On (Zap.) sa znova rozsvieti a zostane svietiť približne 60 sekúnd. Keď je predný airbag spolujazdca nie je aktívny: Indikátor Off (Vyp.) sa znova rozsvieti a zostane svietiť. Rozsvietený indikátor pripomína vodičovi, že predný airbag spolujazdca je deaktivovaný.</li> </ul>	<ul style="list-style-type: none"> <li> <b>Vypnutie systému predného airbagu spolujazdca</b> Str. 63</li> </ul>
	Indikátor systému asistenta stability vozidla (VSA)	<ul style="list-style-type: none"> <li>Bliká, keď je systém VSA aktívny.</li> <li>Rozsvieti sa, keď v systéme VSA, systéme asistencie agilnej jazdy alebo systéme asistenta rozjazdu do kopca došlo k problému.</li> <li>Rozsvieti sa, keď je systém VSA dočasne deaktivovaný po odpojení 12-voltovej batérie a jej následnom opätovnom pripojení.</li> </ul>	<p>—</p> <ul style="list-style-type: none"> <li><b>Nepretržite svieti</b> – Nechajte vozidlo skontrolovať u predajcu.           <ul style="list-style-type: none"> <li> <b>Systém asistenta stability vozidla (VSA)</b> Str. 454</li> <li> <b>Asistent rozjazdu do kopca</b> Str. 413</li> </ul> </li> <li>Prejdite krátku vzdialenosť rýchlosťou vyššou ako 20 km/h. Indikátor by mal zhasnúť. Ak hlásenie nezmizne, nechajte vozidlo skontrolovať u predajcu.</li> </ul>

Indikátor	Názov	Svieti/bliká	Vysvetlenie
	Indikátor vypnutia systému asistenta stability vozidla (VSA)	<ul style="list-style-type: none"> <li>Rozsvieti sa, keď čiastočne deaktivujete systém VSA.</li> </ul>	<ul style="list-style-type: none"> <li> <b>Zapnutie a vypnutie systému VSA</b> Str. 455</li> </ul>
		<p><b>Modely s panelom s ukazovateľmi typu A</b></p> <ul style="list-style-type: none"> <li>Rozsvieti sa, keď je systém VSA dočasne deaktivovaný po odpojení 12-voltovej batérie a jej následnom opätovnom pripojení.</li> </ul>	<ul style="list-style-type: none"> <li>Prejdite krátku vzdialenosť rýchlosťou vyššou ako 20 km/h. Indikátor by mal zhasnúť. Ak hlásenie nezmizne, nechajte vozidlo skontrolovať u predajcu.</li> </ul>
	Indikátor systému elektrického posilňovača riadenia (EPS)	<ul style="list-style-type: none"> <li>Rozsvieti si pri probléme so systémom EPS.</li> </ul>	<ul style="list-style-type: none"> <li><b>Nepretržite svieti</b> – Nechajte vozidlo skontrolovať u predajcu.</li> <li><b>V rozhraní s informáciami pre vodiča sa zobrazí hlásenie Do Not Drive (Nepokračujte v jazde)</b> – okamžite zastavte na bezpečnom mieste a kontaktujte predajcu. <ul style="list-style-type: none"> <li> <b>Ak sa rozsvieti indikátor systému elektrického posilňovača riadenia (EPS)</b> Str. 682</li> </ul> </li> </ul>
	Indikátory smerového signálu a výstražných svetiel	<ul style="list-style-type: none"> <li>Bliká pri aktivácii páčky smerových signálov.</li> <li>Bliká spolu so všetkými smerovými signálmi, keď stlačíte tlačidlo výstražných svetiel.</li> </ul>	<ul style="list-style-type: none"> <li><b>Neblinká alebo blinká rýchlo</b> <ul style="list-style-type: none"> <li> <b>Výmena žiaroviek</b> Str. 607</li> </ul> </li> </ul>
		<ul style="list-style-type: none"> <li>Bliká spolu so všetkými smerovými signálmi, keď počas rýchlej jazdy stlačíte brzdový pedál.</li> </ul>	<ul style="list-style-type: none"> <li> <b>Signál núdzového zastavenia</b> Str. 556</li> </ul>
	Indikátor zapnutého svetla	<ul style="list-style-type: none"> <li>Rozsvieti sa, keď sú zapnuté pozičné, koncové a ďalšie externé svetlá.</li> </ul>	<ul style="list-style-type: none"> <li> <b>Osvetlenie</b> Str. 226</li> </ul>
	Indikátor diaľkových svetiel	<ul style="list-style-type: none"> <li>Rozsvieti sa, keď sú zapnuté diaľkové svetlá svetlometov.</li> <li>Rozsvieti sa, keď sú aktívne adaptívne diaľkové svetlá*.</li> </ul>	<ul style="list-style-type: none"> <li> <b>Adaptívne diaľkové svetlá*</b> Str. 237</li> </ul>

Indikátor	Názov	Svieti/bliká	Vysvetlenie
	Indikátor automatického prepínania diaľkových svetiel*/adaptívnych diaľkových svetiel*	<ul style="list-style-type: none"> <li>Rozsvieti sa, keď sú splnené všetky prevádzkové podmienky funkcie automatického prepínania diaľkových svetiel*/adaptívnych diaľkových svetiel*.</li> </ul>	<ul style="list-style-type: none"> <li>➤ <b>Automatické prepínanie diaľkových svetiel*</b> Str. 234</li> <li>➤ <b>Adaptívne diaľkové svetlá*</b> Str. 237</li> </ul>
	Indikátor predných hmlových svetiel*	<ul style="list-style-type: none"> <li>Rozsvieti sa, keď sú zapnuté predné hmlové svetlá.</li> </ul>	<ul style="list-style-type: none"> <li>➤ <b>Hmlové svetlá</b> Str. 230</li> </ul>
	Indikátor zadného hmlového svetla	<ul style="list-style-type: none"> <li>Rozsvieti sa, keď je zapnuté zadné hmlové svetlo.</li> </ul>	<ul style="list-style-type: none"> <li>➤ <b>Hmlové svetlá</b> Str. 230</li> </ul>



Indikátor	Názov	Svieti/bliká	Vysvetlenie
	Indikátor nízkeho tlaku v pneumatikách/ systému výstrahy poklesu tlaku v pneumatikách	<ul style="list-style-type: none"> <li>• Môže sa nakrátko rozsvietiť, ak sa režim napájania nastaví do polohy ZAPNUTÉ a vozidlo sa do 45 sekúnd nepohne, čím signalizuje, že proces inicializácie sa ešte nedokončil.</li> <li>• Rozsvieti sa a ostane svietiť, keď:                         <ul style="list-style-type: none"> <li>- sa zistí výrazne nízky tlak v aspoň jednej pneumatike,</li> <li>- systém nebol inicializovaný.</li> </ul> </li> </ul>	<ul style="list-style-type: none"> <li>• <b>Rozsvieti sa počas jazdy</b> – Zastavte na bezpečnom mieste, skontrolujte tlak v pneumatikách a v prípade potreby ich dohustite.</li> <li>• <b>Zostane svietiť po dohustení pneumatík na odporúčané hodnoty tlaku</b> – Systém je potrebné inicializovať.                         <ul style="list-style-type: none"> <li>▣ <b>Kalibrácia systém výstrahy poklesu tlaku v pneumatikách</b> Str. 458</li> </ul> </li> </ul>
		<ul style="list-style-type: none"> <li>• Ak v systéme výstrahy poklesu tlaku v pneumatikách došlo k problému alebo ak je dočasne osadená dojazdová rezervná pneumatika*, indikátor bliká približne jednu minútu a potom ostane svietiť.</li> </ul>	<ul style="list-style-type: none"> <li>• <b>Bliká a zostane svietiť</b> – Nechajte vozidlo skontrolovať u predajcu. Ak je vozidlo vybavené dojazdovou rezervnou pneumatikou*, nechajte normálnu pneumatiku čo možno najskôr opraviť alebo vymeniť a namontujte ju späť na vozidlo.</li> </ul>
		<ul style="list-style-type: none"> <li>• Rozsvieti sa, keď je systém výstrahy poklesu tlaku v pneumatikách dočasne deaktivovaný po odpojení 12-voltovej batérie a jej následnom opätovnom pripojení.</li> </ul>	<ul style="list-style-type: none"> <li>• Prejdite krátku vzdialenosť rýchlosťou vyššou ako 20 km/h. Indikátor by mal zhasnúť. Ak hlásenie nezmizne, nechajte vozidlo skontrolovať u predajcu.</li> </ul>





Indikátor	Názov	Svieti/bliká	Vysvetlenie
<p>Modely s panelom s ukazovateľmi typu A</p>  <p>Indikátor</p> <p>Modely s ukazovateľom typu B</p>  <p>Indikátor</p>	Indikátor systému imobilizéra	<ul style="list-style-type: none"> <li>Bliká, ak systém imobilizéra nedokáže rozpoznať správny kľúč.</li> </ul>	<ul style="list-style-type: none"> <li><b>Bliká</b> – Nemôžete spustiť systém napájania. Nastavte režim napájania do polohy VOZIDLO VYPNUTÉ a potom opäť vyberte režim ZAPNUTÉ. <ul style="list-style-type: none"> <li><b>Typ vozidla s pravostranným riadením</b> Pred nastavením režimu napájania do polohy ZAPNUTÉ stlačte a podržte brzdový pedál.</li> <li><b>Všetky modely</b></li> </ul> </li> <li><b>Opakovane bliká</b> - Systém môže byť nefunkčný. Nechajte vozidlo skontrolovať predajcovi.</li> <li>Nepokúšajte sa systém zmeniť alebo k nemu pridať iné zariadenia. Môžu sa vyskytnúť problémy s elektrickým systémom.</li> </ul>



Indikátor	Názov	Svieti/bliká	Vysvetlenie
<p>Modely s panelom s ukazovateľmi typu A</p>  <p>Indikátor</p> <p>Modely s ukazovateľom typu B</p>  <p>Indikátor</p>	<p>Indikátor alarm systému</p>	<ul style="list-style-type: none"> <li>Bliká, keď je nastavený systém zabezpečenia alarmom.</li> </ul>	<p>➔ <b>Alarm systém</b> Str. 211</p>





Indikátor	Názov	Svieti/bliká	Vysvetlenie
 <b>ECON</b>	Indikátor režimu <b>ECON</b>	<ul style="list-style-type: none"> <li>Rozsvieti sa, keď režim jazdy nastavíte na možnosť <b>ECON</b>.</li> </ul>	➔ <b>Režim ECON</b> Str. 433
<b>SPORT</b>	Indikátor režimu <b>SPORT</b>	<ul style="list-style-type: none"> <li>Rozsvieti sa, keď režim jazdy nastavíte na možnosť <b>SPORT</b>.</li> </ul>	<p><b>Modely s panelom s ukazovateľmi typu A</b></p> <ul style="list-style-type: none"> <li>Merač prostredia ostane svietiť načerveno, pokiaľ je zapnutý režim <b>SPORT</b>.</li> </ul> <p><b>Modely s ukazovateľom typu B</b></p> <ul style="list-style-type: none"> <li>Merač prostredia zhasne a ukazovatele na prístrojovom paneli sa rozsvietia načerveno, pokiaľ je zapnutý režim <b>SPORT</b>.</li> </ul> <p>➔ <b>Spínač jazdných režimov</b> Str. 429</p>
<b>NORMAL</b>	Indikátor režimu <b>NORMAL</b>	<ul style="list-style-type: none"> <li>Rozsvieti sa, keď režim jazdy nastavíte na možnosť <b>NORMAL</b>.</li> </ul>	➔ <b>Spínač jazdných režimov</b> Str. 429
<b>INDIVIDUAL</b>	Indikátor režimu <b>INDIVIDUAL</b>	<ul style="list-style-type: none"> <li>Rozsvieti sa, keď režim jazdy nastavíte na možnosť <b>INDIVIDUAL</b>.</li> </ul>	➔ <b>Spínač jazdných režimov</b> Str. 429





Indikátor	Názov	Svieti/bliká	Vysvetlenie
	Indikátor systémového hlásenia	<ul style="list-style-type: none"> <li>• Keď sa zistí problém, rozsvieti sa a zaznie zvukový signál. V rovnakom čase sa v rozhraní s informáciami pre vodiča zobrazí systémové hlásenie.</li> </ul>	<ul style="list-style-type: none"> <li>• Keď sa zobrazí systémové hlásenie v rozhraní s informáciami pre vodiča, pozrite si informácie o indikátoroch v tejto kapitole. Náležite reagujte na hlásenie.</li> </ul> <p><b>Modely s panelom s ukazovateľmi typu A</b></p> <ul style="list-style-type: none"> <li>• Kým indikátor svieti, stlačením tlačidla  (Domov) a výberom možnosti <b>Informácie</b> znova zobrazíte hlásenie.                         <ul style="list-style-type: none"> <li>➤ <b>Prepínanie displeja</b> Str. 155</li> </ul> </li> <li>• Zobrazenie v rozhraní s informáciami pre vodiča sa neprepne na normálnu obrazovku, kým varovanie nezrušíte alebo nestlačíte tlačidlo  (Domov).</li> </ul> <p><b>Modely s ukazovateľom typu B</b></p> <ul style="list-style-type: none"> <li>• Kým indikátor svieti, otočením pravého nastavovacieho kolieska znova zobrazíte hlásenie.                         <ul style="list-style-type: none"> <li>➤ <b>Prepínanie displeja</b> Str. 175</li> </ul> </li> <li>• Zobrazenie v rozhraní s informáciami pre vodiča sa neprepne na normálnu obrazovku, kým varovanie nezrušíte alebo neotočíte pravé nastavovacie koliesko.</li> </ul>



Indikátor	Názov	Svieti/bliká	Vysvetlenie
	Indikátor nastaviteľného obmedzovača rýchlosti (biela/zelená)	<ul style="list-style-type: none"> <li>• Rozsvieti sa na bielo, keď stlačíte tlačidlo .</li> <li>• Ak sa rozsvieti iný indikátor, stlačte tlačidlo <b>LIM</b>.</li> <li>• Svieti, keď je nastavený nastaviteľný obmedzovač rýchlosti.</li> </ul>	➤ <b>Nastaviteľný obmedzovač rýchlosti</b> Str. 437
	Indikátor inteligentného obmedzovača rýchlosti (biela/zelená)	<ul style="list-style-type: none"> <li>• Rozsvieti sa na bielo, keď stlačíte tlačidlo .</li> <li>• Ak sa rozsvieti iný indikátor, stlačte tlačidlo <b>LIM</b>.</li> <li>• Rozsvieti sa nazeleno po stlačení spínača <b>RES/+/- SET/-</b> nahor alebo nadol.</li> </ul>	➤ <b>Inteligentný obmedzovač rýchlosti</b> Str. 444

Indikátor	Názov	Svieti/bliká	Vysvetlenie
	Indikátor adaptívneho tempomatu (ACC) s funkciou sledovania vozidiel pri nízkych rýchlostiach (oranžová)	<ul style="list-style-type: none"> <li>Rozsvieti sa v prípade problému so systémom ACC s funkciou sledovania vozidiel pri nízkych rýchlostiach.</li> <li>Rozsvieti sa, keď je adaptívny tempomat s funkciou sledovania vozidiel pri nízkych rýchlostiach dočasne deaktivovaný po odpojení 12-voltového akumulátora a jeho následnom opätovnom pripojení.</li> <li>Indikátor sa môže dočasne rozsvietiť pri prekročení maximálnej povolenej hmotnosti.</li> <li>Systém ACC s funkciou sledovania vozidiel pri nízkych rýchlostiach bol automaticky vypnutý.</li> </ul>	<ul style="list-style-type: none"> <li><b>Rozsvieti sa počas jazdy</b> – Nechajte vozidlo skontrolovať u predajcu.</li> <li>Prejdite krátku vzdialenosť rýchlosťou vyššou ako 20 km/h. Indikátor by mal zhasnúť. Ak hlásenie nezmizne, nechajte vozidlo skontrolovať u predajcu.</li> <li>Zaistite, aby celkové zaťaženie neprekračovalo maximálnu povolenú hmotnosť.                         <ul style="list-style-type: none"> <li>➤ <b>Nosnosť</b> Str. 405</li> </ul> </li> <li><b>Nepretržite svieti</b> – Nechajte vozidlo skontrolovať u predajcu.</li> </ul>
	Indikátor adaptívneho tempomatu (ACC) s funkciou sledovania vozidiel pri nízkych rýchlostiach (biela/zelená)	<ul style="list-style-type: none"> <li>Rozsvieti sa na bielo, keď stlačíte tlačidlo . Ak sa rozsvieti iný indikátor, stlačte tlačidlo <b>LIM</b>.</li> <li>Rozsvieti sa nazeleno po stlačení spínača <b>RES/+ / SET/-</b> nahor alebo nadol.</li> </ul>	<ul style="list-style-type: none"> <li>➤ <b>Adaptívny tempomat (ACC) s funkciou sledovania vozidiel pri nízkych rýchlostiach</b> Str. 485</li> </ul>

Indikátor	Názov	Svieti/bliká	Vysvetlenie
	Indikátor systému podpory riadenia vozidla v jazdnom pruhu (LKAS) (oranžová)	<ul style="list-style-type: none"> <li>Rozsvieti sa v prípade problému so systémom LKAS.</li> <li>Indikátor sa môže dočasne rozsvietiť pri prekročení maximálnej povolenej hmotnosti.</li> </ul>	<ul style="list-style-type: none"> <li><b>Nepretržite svieti</b> – Nechajte vozidlo skontrolovať u predajcu.</li> <li>Zaistite, aby celkové zaťaženie neprekračovalo maximálnu povolenú hmotnosť. <ul style="list-style-type: none"> <li>➤ <b>Nosnosť</b> Str. 405</li> </ul> </li> <li><b>Nepretržite svieti</b> – Nechajte vozidlo skontrolovať u predajcu.</li> </ul>
	Indikátor systému podpory riadenia vozidla v jazdnom pruhu (LKAS) (biela/zelená)	<ul style="list-style-type: none"> <li>Rozsvieti sa na bielo, keď stlačíte tlačidlo LKAS.</li> <li>Rozsvieti sa zelenou farbou, keď je LKAS v prevádzke.</li> </ul>	<ul style="list-style-type: none"> <li>➤ <b>Systém podpory riadenia vozidla v jazdnom pruhu (LKAS)</b> Str. 505</li> </ul>
	Adaptívny tempomat (ACC) s indikátorom funkcie sledovania vozidiel pri nízkych rýchlostiach (LSF)*	<ul style="list-style-type: none"> <li>Rozsvieti sa, keď adaptívny tempomat (ACC) s indikátorom vzdialenosti s funkciou sledovania vozidiel pri nízkych rýchlostiach svieti.</li> </ul>	<ul style="list-style-type: none"> <li>Po každom stlačení tlačidla odstupe sa nastavenie odstupe (vzdialenosti za vozidlom zisteným pred vami) prepína medzi veľmi dlhým, dlhým, stredným a krátkym odstupom. <ul style="list-style-type: none"> <li>➤ <b>Nastavenie alebo zmena nastaveného odstupe</b> Str. 500</li> </ul> </li> </ul>

\* Nie je k dispozícii u všetkých modelov

Indikátor	Názov	Svieti/bliká	Vysvetlenie
	Indikátor brzdového systému zmiernenia zrážky (CMBS) (oranžový)	<ul style="list-style-type: none"> <li>Rozsvieti sa, ak sa vyskytne problém so systémom CMBS alebo ho nemožno dočasne použiť v dôsledku problémov, ako napríklad znečistenie čelného skla v blízkosti kamery.</li> </ul>	<p>Súčasne sa rozsvieti indikátor bezpečnostnej podpory (oranžový).</p> <p>➤ <b>Indikátor bezpečnostnej podpory (oranžová)</b> Str. 134</p>
	Indikátor brzdového systému zmiernenia zrážky (CMBS) (sivý)	<ul style="list-style-type: none"> <li>Rozsvieti sa, keď sa systém CMBS vypne.</li> </ul>	<p>➤ <b>Bezpečnostná podpora</b> Str. 169, 188</p>
	Indikátor predchádzania vybočeniu z vozovky (oranžový)	<ul style="list-style-type: none"> <li>Rozsvieti sa, ak sa vyskytol problém so systémom predchádzania vybočeniu z vozovky alebo ho nemožno dočasne používať v dôsledku problémov, ako je napríklad nečistota na čelnom skle v blízkosti kamery.</li> </ul>	<ul style="list-style-type: none"> <li>Súčasne sa rozsvieti indikátor bezpečnostnej podpory (oranžový).</li> </ul> <p>➤ <b>Indikátor bezpečnostnej podpory (oranžová)</b> Str. 134</p>
	Indikátor predchádzania vybočeniu z vozovky (sivý)	<ul style="list-style-type: none"> <li>Rozsvieti sa, keď sa vypne systém predchádzania vybočeniu z vozovky.</li> </ul>	<p>➤ <b>Bezpečnostná podpora</b> Str. 169, 188</p>
	Indikátor automatického vypnutia asistenta riadenia systému predchádzania vybočeniu z vozovky	<ul style="list-style-type: none"> <li>Rozsvieti sa, keď sa automaticky vypne asistent riadenia systému predchádzania vybočeniu z vozovky.</li> </ul>	<p>➤ <b>Systém predchádzania vybočeniu z vozovky</b> Str. 528</p>

Indikátor	Názov	Svieti/bliká	Vysvetlenie
	Indikátor bezpečnostnej podpory (oranžová)	<ul style="list-style-type: none"> <li>Rozsvieti sa v prípade problému so systémom predchádzania vybočeniu z vozovky, systémom* CMBS alebo systémom detekcie objektov v mŕtvom uhle.</li> </ul>	<ul style="list-style-type: none"> <li><b>Nepretržite svieti</b> – Nechajte vozidlo skontrolovať u predajcu.</li> </ul>
		<ul style="list-style-type: none"> <li>Indikátor sa môže dočasne rozsvietiť pri prekročení maximálnej povolenej hmotnosti.</li> </ul>	<ul style="list-style-type: none"> <li>Zaistite, aby celkové zaťaženie neprekračovalo maximálnu povolenú hmotnosť.   <b>Nosnosť</b> Str. 405</li> <li><b>Nepretržite svieti</b> – Nechajte vozidlo skontrolovať u predajcu.</li> </ul>
		<ul style="list-style-type: none"> <li>Rozsvieti sa, keď sú systémy predchádzania vybočeniu z vozovky a CMBS dočasne deaktivované po odpojení 12-voltového akumulátora a jeho následnom opätovnom pripojení.</li> </ul>	<ul style="list-style-type: none"> <li>Prejdite krátku vzdialenosť rýchlosťou vyššou ako 20 km/h. Indikátor by mal zhasnúť. Ak hlásenie nezmizne, nechajte vozidlo skontrolovať u predajcu.</li> </ul>

\* Nie je k dispozícii u všetkých modelov

Indikátor	Názov	Svieti/bliká	Vysvetlenie
	Indikátor bezpečnostnej podpory (oranžová)	<ul style="list-style-type: none"> <li>Rozsvieti sa, keď sa vypne systém predchádzania vybočeniu z vozovky a/alebo brzdomýkací systém zmiernenia zrážky (CMBS).</li> </ul>	<ul style="list-style-type: none"> <li><b>Zostane svietiť</b> – Teplota vnútri kamery je príliš vysoká. Použite klimatizáciu na schladenie kamery. Systém sa aktivuje, keď sa teplota v kamere zníži.                             <ul style="list-style-type: none"> <li>► <b>Predná širokouhlá kamera</b> Str. 545</li> </ul> </li> <li><b>Zostane svietiť</b> – Okolie kamery je zanesené špinou, blatom atď. Odstavte vozidlo na bezpečnom mieste a pomocou jemnej handričky utrite nečistoty.</li> <li>Ak sa aj po vyčistení okolia kamery stále svieti indikátor a zobrazuje správa, dajte vozidlo skontrolovať predajcovi.                             <ul style="list-style-type: none"> <li>► <b>Predná širokouhlá kamera</b> Str. 545</li> </ul> </li> <li>Môže sa zapnúť v prípade, že je v okolí tma, ako napríklad pri jazde v tuneli, v noci, za svitania alebo súmraku.</li> </ul>
		<p><b>Modely so systémom detekcie objektov v mŕtvom uhle (BSI)</b></p> <ul style="list-style-type: none"> <li>Rozsvieti sa, keď sa v blízkosti senzora systému detekcie vozidiel v mŕtvom uhle (BSI) hromadí blato, sneh alebo ľad.</li> <li>Rozsvieti sa, keď je teplota senzora systému detekcie objektov v mŕtvom uhle (BSI) vysoká.</li> </ul>	<ul style="list-style-type: none"> <li><b>Rozsvieti sa počas jazdy</b> – Niečo môže rušiť senzor systému detekcie objektov v mŕtvom uhle (BSI). Skontrolujte okolie systému detekcia objektov v mŕtvom uhle (BSI) a odstráňte ľubovoľné prekážky.</li> <li>Keď teplota klesne, systém sa vráti do normálu.                             <ul style="list-style-type: none"> <li>► <b>Systém detekcie objektov v mŕtvom uhle*</b> Str. 460</li> </ul> </li> </ul>



Indikátor	Názov	Svieti/bliká	Vysvetlenie
	Indikátor bezpečnostnej podpory (zelená/sivá)	<ul style="list-style-type: none"> <li>• Rozsvieti sa nazeleno, keď je zapnutý systém predchádzania vybočeniu z vozovky, systém CMBS a systém* detekcie objektov v mŕtvom uhle.</li> <li>• Rozsvieti sa zelenou a sivou farbou, keď je vypnutý systém predchádzania vybočeniu z vozovky, systém CMBS alebo systém* detekcie objektov v mŕtvom uhle, alebo ktoréhokoľvek dva z týchto systémov.</li> <li>• Rozsvieti sa sivou farbou, keď je vypnutý systém predchádzania vybočeniu z vozovky, systém CMBS a systém* detekcie objektov v mŕtvom uhle.</li> </ul>	<ul style="list-style-type: none"> <li>➤ <b>Zapnutie a vypnutie systému predchádzania vybočeniu z vozovky</b> Str. 531</li> <li>➤ <b>Zapnutie a vypnutie systému detekcie objektov v mŕtvom uhle (BSI)</b> Str. 463</li> <li>➤ <b>Zapnutie a vypnutie systému CMBS</b> Str. 476</li> </ul>

\* Nie je k dispozícii u všetkých modelov

## Výstražné a informačné hlásenia rozhrania s informáciami pre vodiča

Výstražné a informačné hlásenia sa zobrazujú iba v rozhraní s informáciami pre vodiča.

### Modely s panelom s ukazovateľmi typu A

Stlačte tlačidlo  (Domov), vyberte položku **Informácie**, potom stlačte ľavé koliesko voliča, aby ste znovu videli hlásenie, keď je zapnutý indikátor systémového hlásenia.

### Modely s ukazovateľom typu B

Ak chcete znova zobraziť hlásenie, kým svieti indikátor systémového hlásenia, otočte pravé nastavovacie koliesko.

## Ikony

Keďže správy sa v rozhraní s informáciami pre vodiča nezobrazia, keď je výstražná správa nastavená na VYPNUTÉ, správy môžete skontrolovať nižšie. Vykonajte príslušné kroky uvedené v hlásení, napríklad kontaktujte predajcu.

- **Červené ikony** Str. 137
- **Žlté ikony** Str. 139
- **Zelené ikony** Str. 145
- **Iné ikony** Str. 146





Ak chcete zobraziť hlásenia, nastavte položku **Výstražná správa** na možnosť ZAPNUTÉ pomocou obrazovky audiosystému/informačnej obrazovky. Jazyk správy môžete tiež zmeniť.

- **Prispôsobiteľné funkcie** Str. 348

## ■ Červené ikony

Ikona	Hlásenie
	<p>Bola zistená kritická porucha systému. Zastavte vozidlo na bezpečnom mieste</p>
	<p>Znížená účinnosť asistenta riadenia. Zastavte vozidlo na bezpečnom mieste.</p>
	<p>Znížená účinnosť brzd. Zastavte vozidlo na bezpečnom mieste.</p>
	<p>Nízka hladina brzdovej kvapaliny. Nepokračujte v jazde. Skontrolujte hladinu kvapaliny.</p>
	<p>Parkovacia brzda je zatiahnutá</p>
	<p>Uvoľnite parkovaciu brzdú</p>
	<p>Nie je možné nastaviť tempomat: Je zatiahnutá parkovacia brzda</p>
<p>Tempomat zrušený: Parkovacia brzda bola zatiahnutá</p>	
	<p>Problém s brzdovým systémom. Brzdny účinok môže byť menší.</p>

Ikona	Hlásenie
	<p>Problém s brzdovým systémom. Nepokračujte v jazde.</p>
	<p>Zapnite bezpečnostný pás</p>
	<p>Zapnite bezpečnostný pás spolujazdca</p>
	<p>➤ Pripomenutie bezpečnostného pásu Str. 49</p>
	<p>Problém so systémom nabíjania 12-voltového akumulátora. Nepokračujte v jazde.</p>







Ikona	Hlásenie
	<p><b>Nízky tlak motorového oleja.</b> Zastavte motor. Nepokračujte v jazde.  <input checked="" type="checkbox"/> Ak sa zobrazí výstraha Nízky tlak motorového oleja Str. 678</p>
	<p><b>Teplota motora je príliš vysoká.</b> Nepokračujte v jazde. Nechajte motor vychladnúť.  <input checked="" type="checkbox"/> Prehrievanie Str. 676</p>
	<p><b>Problém s doplnkovým záchytným systémom</b></p>
	<p><b>Skontrolujte zadné sedadlá</b></p>

Ikona	Hlásenie
	<p><b>Otvorené dvere</b></p>
	<p><b>Otvorené dvere batožinového priestoru</b></p>
	<p><b>Otvorené dvere a dvere batožinového priestoru</b></p>
	<p><b>Vyžaduje sa riadenie</b> <b>Vybočenie z jazdného pruhu</b></p>

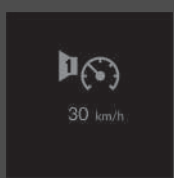
Ikona	Hlásenie
	<p>Problém so systémom parkovacieho snímača</p> <p>Bližiaci sa objekt</p>

### ■ Žlté ikony

Ikona	Hlásenie
	<p>Zatiahnite parkovaciu brzdú, aby sa vozidlo nehýbalo</p>
	<ul style="list-style-type: none"> <li>► Adaptívny tempomat (ACC) s funkciou sledovania vozidiel pri nízkych rýchlostiach Str. 485</li> <li>► Brzdový systém zmiernenia zrážky (CMBS) Str. 472</li> </ul>
	<p>Vyžaduje sa riadenie</p> <p>Vybočenie z jazdného pruhu</p>
	<p>Nízka vonkajšia teplota. Povrch cesty môže byť zamrznutý.</p>
	<p>Na prevádzku vozidla je teplota príliš nízka</p>





Ikona	Hlásenie
	Počkajte, kým sa vozidlo zahreje
	 <b>Rýchlostný alarm</b> Str. 163, 182
	<b>Problém so systémom emisií.</b> Výkon sa môže znížiť.
	<b>Problém so systémom emisií.</b> Vyhýbajte sa prudkej akcelerácii a vysokej rýchlosti.
	<b>Problém so systémom emisií.</b> Nepokračujte v jazde.
	<b>Problém chladiaceho systému motora.</b> Výkon sa môže znížiť.

Ikona	Hlásenie
	<b>Problém sústavy palivomera.</b> Hladina nie je presná.
	Nízka hladina paliva
	<b>Problém so systémom prevodovky.</b> Výkon sa môže znížiť.
	<b>Problém so systémom prevodovky.</b> Po zaparkovaní zatiahnite parkovaciu brzdú.
	<b>Problém so systémom prevodovky.</b> Nepokračujte v jazde.
	<b>Problém so systémom prevodovky.</b> Parkovanie nedostupné.





Ikona	Hlásenie
	Preradte do parkovacej polohy
	Zapnutý režim podržania neutrálu. Po dokončení preradte do polohy P
	Problém s protiblokovacím brzdovým systémom. Brzdny účinok môže byť menší.
	Problém s brzdovým systémom. Brzdny účinok môže byť menší.
	Problém s brzdovým systémom. Nestláčajte brzdy + akcelerátor súčasne.
	Problém s brzdovým systémom. Brzdny účinok môže byť menší.





Ikona	Hlásenie
	Znížená účinnosť zastavenia. Vyhýbajte sa prudkému spomaleniu a vysokej rýchlosti.
	Problém so systémom elektrickej parkovacej brzdy. Parkovacia brzda nie je k dispozícii.
	Problém so systémom asistenta stability vozidla. Trakcia a ovládateľnosť môžu byť obmedzené.
	Inicializácia systémov... Pokračujte v jazde.
	Problém s asistentom rozjazdu do kopca. Vozidlo sa môže po uvoľnení brzdy pohnúť.
	Problém so systémom podržania brzdy. Po zastavení aktivujte brzdu.

Ikona	Hlásenie
	<p>Podržanie brzdy je zablokované. Použite brzdový pedál.</p> <p>Tempomat zrušený: Stlačte brzdový pedál</p>
	<p>Uvoľnenie parkovacej brzdy: Brzda + stlačenie</p>
	<p>Problém so systémom vyskakujúcej kapoty</p>
	<p>Problém so systémom elektrického posilňovača riadenia. Znížená účinnosť asistenta riadenia.</p>
	<p>Problém so systémom elektrického posilňovača riadenia. Bez asistenta riadenia. Nepokračujte v jazde.</p>
	<p>Nízka úroveň pozornosti vodiča. Oddýchnite si</p>





Ikona	Hlásenie
	<p>Problém so systémom automatického ovládania osvetlenia. K dispozícii sú prvky manuálneho ovládania.</p>
	<p>Problém sústavy predných svetiel. Výkon svetlometov sa môže znížiť.</p>
	<p>Modely s automatickým prepínaním diaľkových svetiel Problém s automatickým prepínaním diaľkových svetiel. K dispozícii sú prvky manuálneho ovládania.</p> <p>Modely s adaptívnymi diaľkovými svetlami Problém s adaptívnymi diaľkovými svetlami. K dispozícii sú prvky manuálneho ovládania.</p>
	<p>Diaľkový ovládač bezklúčového otvárania nebol rozpoznáý</p>
	<p>V diaľkovom ovládači bezklúčového otvárania vymeňte batériu  <input checked="" type="checkbox"/> Výmena batérie diaľkového ovládania                      Str. 629</p>





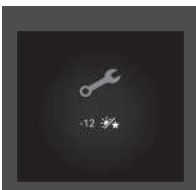







Ikona	Hlásenie
	Problém so systémom inteligentného vstupu
	Problém so systémom monitorovania tlaku v pneumatikách
	Tlak v pneumatikách je nízky. Skontrolujte tlak vo všetkých pneumatikách a inicializujte systém výstrahy poklesu tlaku v pneumatikách v nastaveniach vozidla.
	Problém so systémom adaptívneho tempomatu

Ikona	Hlásenie
	Problém s brzdovým systémom zmiernenia zrážky (CMBS)
	Problém so systémom podpory riadenia vozidla v jazdnom pruhu (LKAS)
	Problém so systémom predchádzania vybočeniu z vozovky
	Blíži sa termín servisu ☑️ Systém pripomenutia servisu* Str. 580
	Je nutné vykonať servis ☑️ Systém pripomenutia servisu* Str. 580

\* Nie je k dispozícii u všetkých modelov

Ikona	Hlásenie
	<p><b>Zmeškaný termín servisu</b>   <b>Systém pripomenutia servisu*</b> Str. 580</p>
	<p>Modely so systémom detekcie objektov v mŕtvom uhle (BSI)  <b>Problém so systémom detekcie objektov v mŕtvom uhle (BSI)</b></p>
	<p>Modely so systémom detekcie objektov v mŕtvom uhle (BSI)  <b>Detekcia objektov v mŕtvom uhle nie je k dispozícii</b></p>
	<p><b>Skontrolujte systém nabíjania</b></p>

Ikona	Hlásenie
	<p><b>Nízka úroveň nabitia. Znížený výkon.</b></p>
	<p><b>Nízka teplota systému napájania. Výkon sa môže znížiť.</b></p>
	<p><b>Vysoká teplota systému napájania. Výkon sa môže znížiť.</b></p>
	<p><b>Problém systému napájania. Výkon sa môže znížiť.</b></p>
	<p><b>Problém so systémom nabíjania 12-voltového akumulátora. Výkon sa môže znížiť.</b></p>
	<p><b>Problém systému napájania. Výkon sa môže znížiť.</b></p>
	<p><b>Problém systému napájania. Nepokračujte v jazde.</b></p>
	<p><b>Problém systému napájania. Vyhýbajte sa prudkej akcelerácii a vysokej rýchlosti.</b></p>

Ikona	Hlásenie
	<p>Problém so systémom akustickej signalizácie vozidla</p>
	<p>Napätie vysokonapätovej batérie je príliš nízke. Vozidlo sa nedá naštartovať</p>

### ■ Zelené ikony

Ikona	Hlásenie
	<p>Pohotovostný režim systému podržania brzdy</p>

## ■ Iné ikony

Ikona	Hlásenie
	Nízka vonkajšia teplota. Povrch cesty môže byť zamrznutý.
	Teplota motora blízko limitu. Vyhýbajte sa prudkej akcelerácii a vysokej rýchlosti.
	Skontrolovali ste nedávno hladinu motorového oleja? Skontrolujte ju a vynulujte v nastaveniach vozidla. ☑ Vynulovanie pripomenutia kontroly hladiny oleja Str. 606
	Ak chcete preradiť: Stlačte brzdový pedál
	Ak chcete preradiť: Uvoľnite pedál akcelerátora
	Zaradený je prevodový stupeň N. Uvoľnite pedál akcelerátora

Ikona	Hlásenie
	Nie je možné nastaviť tempomat: Brzdový pedál je stlačený
	Ak chcete preradiť: Vozidlo musí byť zastavené
	Modely s ukazovateľom typu B Prevodový stupeň nie je k dispozícii. Počkajte a skúste znova
	Systém podržania brzdy vypnutý
	Ak chcete aktivovať podržanie brzdy: Bezpečnostný pás + stlačenie
	Vypnutie podržania brzdy: Brzda + stlačenie

Ikona	Hlásenie
	<p>Ak chcete aktivovať podržanie brzd: Zapnite bezpečnostný pás</p>
	<p>Zapnite bezpečnostný pás</p>
	<p>Nie je možné nastaviť tempomat: Zapnite bezpečnostný pás</p> <p>Tempomat zrušený: Zapnite bezpečnostný pás</p>
	<p>Nízka úroveň pozornosti vodiča</p>
	<p>Nie je možné nastaviť tempomat: Rýchlosť je príliš vysoká</p>
	<p>Tempomat zrušený: Rýchlosť je príliš vysoká</p>
	<p>Nie je možné nastaviť tempomat: Systém nie je k dispozícii</p>
	<p>Tempomat zrušený: Systém nie je k dispozícii</p> <p>Tempomat sa čoskoro zruší</p>

Ikona	Hlásenie
	<p>Nie je možné nastaviť tempomat: Príliš blízko k vozidlu pred vami</p> <p>Tempomat zrušený: Príliš blízko k vozidlu pred vami</p>
	<p>Nie je možné nastaviť tempomat: Sklon príliš strmý</p> <p>Tempomat zrušený: Sklon príliš strmý</p>
	<p>Nie je možné nastaviť tempomat: Sklon príliš strmý</p> <p>Tempomat zrušený: Sklon príliš strmý</p>
	<p>Nie je možné nastaviť tempomat: Preradte do jazdnej polohy</p> <p>Tempomat zrušený: Preradte do jazdnej polohy</p>
	<p>Obnovenie tempomatu: Použite spínač „RES/+“</p>

Ikona	Hlásenie
	<b>Tempomat zrušený: Strata trakcie</b>
	<b>Aktivuje sa stlačením spínača</b>
	<b>Stlačením spínača sa aktivuje adaptívny tempomat (ACC)</b>
	<b>Systém podpory riadenia vozidla v jazdnom pruhu nie je možné používať</b>
	<b>Niektoré systémy podpory riadenia nefungujú: Teplota kamery je príliš vysoká.</b>
	<b>Niektoré systémy podpory riadenia nefungujú: Vyčistite predné čelné sklo alebo zlé podmienky zobrazenia.</b>

Ikona	Hlásenie
	<b>Predchádzanie vybočeniu z vozovky je aktivované</b>
	<b>Niektoré dostupné systémy podpory riadenia</b>
	<b>Naštartovanie vozidla: Brzda + stlačenie</b>
	<b>Typ vozidla s pravostranným riadením</b>
	<b>Naštartovanie vozidla: Úplne stlačte brzdu + stlačte</b>
	<b>Režim príslušenstva</b>
	<b>Ak chcete naštartovať, dotknite sa tlačidla štartovania stranou diaľkového ovládača s emblémom</b> <b>► Ak je slabá batéria diaľkového ovládača bezkľúčového otvárania Str. 670</b>

Ikona	Hlásenie
	<p>Opätovným stlačením tlačidla dvakrát alebo podržaním tlačidla sa vypne zapalovanie a dôjde k výpadku napájania</p>

## Ukazovatele

Medzi ukazovatele patrí tachometer, palivomer a iné súvisiace indikátory. Tieto informácie sa zobrazia, keď je režim napájania v polohe ZAPNUTÉ.

### Tachometer

Zobrazuje rýchlosť jazdy v jednotkách km/h alebo mph.

### Palivomer

Zobrazuje množstvo zostávajúceho paliva v palivovej nádrži.

#### » Tachometer

Môžete nastaviť tachometer a zobrazené merania tak, aby ukazovali hodnotu buď v jednotkách km/h alebo mph (míľach za hodinu).

➤ **Speed/Distance Units (Jednotky rýchlosti/vzdialenosti)** Str. 170, 189

➤ **Prispôsobiteľné funkcie** Str. 348

#### » Palivomer

##### POZNÁMKA

Keď sa hladina paliva priblíži k hodnote [0], mali by ste natankovať.

Nedostatok paliva môže zapríčiniť nenaštartovanie motora a tým poškodenie katalyzátora.

Skutočné množstvo zostávajúceho paliva sa môže líšiť od údajov palivomera.



## ■ Ukazovateľ POWER (Napájanie)

Ukazuje výkon elektrického motora.

## ■ Ukazovateľ CHARGE/DECEL (Nabíjanie/spomaľovanie)

Zobrazuje stupeň nabíjania vysokonapäťovej batérie.

Keď sa používa páčkový volič spomaľenia, zobrazuje silu spomaľovania.

### Modely s ukazovateľom typu B

## ■ Ukazovateľ úrovne nabitia vysokonapäťovej batérie

Zobrazuje zostávajúcu úroveň nabitia vysokonapäťovej batérie.

### ▣ Ukazovateľ úrovne nabitia vysokonapäťovej batérie

Úroveň nabitia vysokonapäťovej batérie sa môže znížiť v nasledujúcich situáciách:

- po výmene 12-voltového akumulátora,
- po odpojení 12-voltového akumulátora,
- keď riadiaci systém vysokonapäťovej batérie upraví svoje hodnoty.

Hodnota úrovne nabitia sa počas jazdy automaticky upraví.

Zmeny teploty vysokonapäťovej batérie môžu zvýšiť alebo znížiť kapacitu nabitia batérie. Ak zmeny teploty spôsobujú zmenu kapacity batérie, môže sa zmeniť aj počet indikátorov v ukazovateli úrovne nabitia batérie aj vtedy, ak je úroveň nabitia rovnaká.

## ■ Počítadlo najjazdených kilometrov

Zobrazuje celkový počet kilometrov alebo míľ, ktoré vozidlo prešlo.

## ■ Merač prostredia

Zmení sa na zelenú, čo znamená, že vozidlo s vypnutým režimom **SPORT** jazdí palivovo úsporným spôsobom.

## ■ Okolitá teplota

Zobrazuje vonkajšiu teplotu v stupňoch Celzia.

Ak bola vonkajšia teplota nižšia ako 3 °C v čase, keď ste nastavili režim napájania do polohy ZAPNUTÉ, v rozhraní s informáciami pre vodiča sa zobrazí hlásenie **Vonkajšia teplota je nízka**.

## ■ Nastavenie zobrazenia vonkajšej teploty

Ak sa vám zdá, že údaj teploty nie je správny, môžete ho upraviť až o  $\pm 3$  °C.

### ☒ Okolitá teplota

Snímač teploty sa nachádza v prednom nárazníku. Teplota cesty a výfukové plyny z iného vozidla môžu ovplyvniť údaj o teplote, ak je rýchlosť vozidla nižšia ako 30 km/h.

Aktualizácia displeja po stabilizovaní údajov o teplote môže trvať niekoľko minút.

### ☒ Nastavenie zobrazenia vonkajšej teploty

Údaj o teplote môžete upraviť.

➔ **Prispôsobiteľné funkcie** Str. 348

## ■ Systém rozpoznávání dopravných značek

Počas jazdy zobrazuje určité zistené dopravné značky.

Indikátor bliká, keď je prekročená maximálna rýchlosť dopravnej značky zaznamenaná systémom rozpoznávania dopravných značiek.

🗨️ **Systém rozpoznávania dopravných značiek** Str. 537

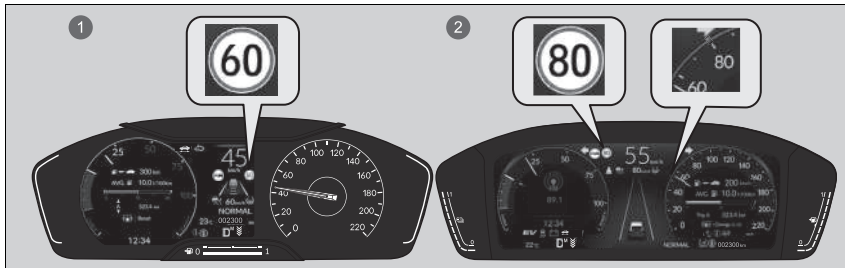

- ❶ Modely s panelom s ukazovateľmi typu A
- ❷ Modely s ukazovateľom typu B

## ■ Aktuálny režim systému ACC s funkciou sledovania vozidiel pri nízkych rýchlostiach, systém LKAS a systém Traffic Jam Assist

Zobrazuje aktuálny režim pre systém ACC s funkciou sledovania vozidiel pri nízkych rýchlostiach, systém LKAS a systém Traffic Jam Assist.

- **Adaptívny tempomat (ACC) s funkciou sledovania vozidiel pri nízkych rýchlostiach**  
Str. 485
- **Systém podpory riadenia vozidla v jazdnom pruhu (LKAS)** Str. 505
- **Traffic Jam Assist** Str. 518

## Modely s panelom s ukazovateľmi typu A

### ■ Hodiny

Zobrazuje hodiny.

## ►► Aktuálny režim systému ACC s funkciou sledovania vozidiel pri nízkych rýchlostiach, systém LKAS a systém Traffic Jam Assist

### Modely s ukazovateľom typu B

Keď nastavíte rýchlosť pre systém ACC s funkciou sledovania vozidiel pri nízkych rýchlostiach, na tachometri sa zobrazí značka nastavenej rýchlosti.

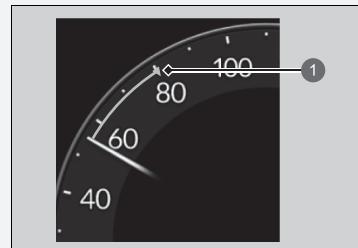

① Nastavená rýchlosť

## ►► Hodiny

Čas môžete manuálne nastaviť a zmeniť zobrazenie hodín na 12-hodinový alebo 24-hodinový formát.

- **Hodiny** Str. 194

## Rozhranie s informáciami pre vodiča (ukazovateľ typu A)

Rozhranie s informáciami pre vodiča zobrazuje rôzne informácie, ako napríklad odhadovanú zostávajúcu vzdialenosť jazdy a spotrebu paliva vozidla. Zobrazuje tiež hlásenia, napríklad varovania a iné užitočné informácie.

Keď sa zobrazí výstražná správa, skontrolujte túto správu a obráťte sa na predajcu a vozidlo v prípade potreby nechajte skontrolovať. Ak sa zobrazí hlásenie **Engine oil pressure low** (Tlak motorového oleja je nízky), **Engine temperature too hot** (Teplota motora je príliš vysoká) alebo **Reduced stopping power** (Znížená účinnosť zastavenia), pozrite si nasledujúce strany.

- **Ak sa zobrazí výstraha Nízky tlak motorového oleja** Str. 678
- **Prehrievanie** Str. 676
- **Ak sa zobrazí upozornenie na zníženú účinnosť zastavenia** Str. 679

### Prepínanie displeja

Stlačte tlačidlo  (Domov) a posúvaním ľavého nastavovacieho kolieska prejdite na obsah, ktorý chcete vidieť. Stlačte ľavé nastavovacie koliesko na zobrazenie podrobných informácií.

### Prepínanie displeja

Obsah počítadla môžete pridávať a odstraňovať.

- **Prispôbenie zobrazenia** Str. 171

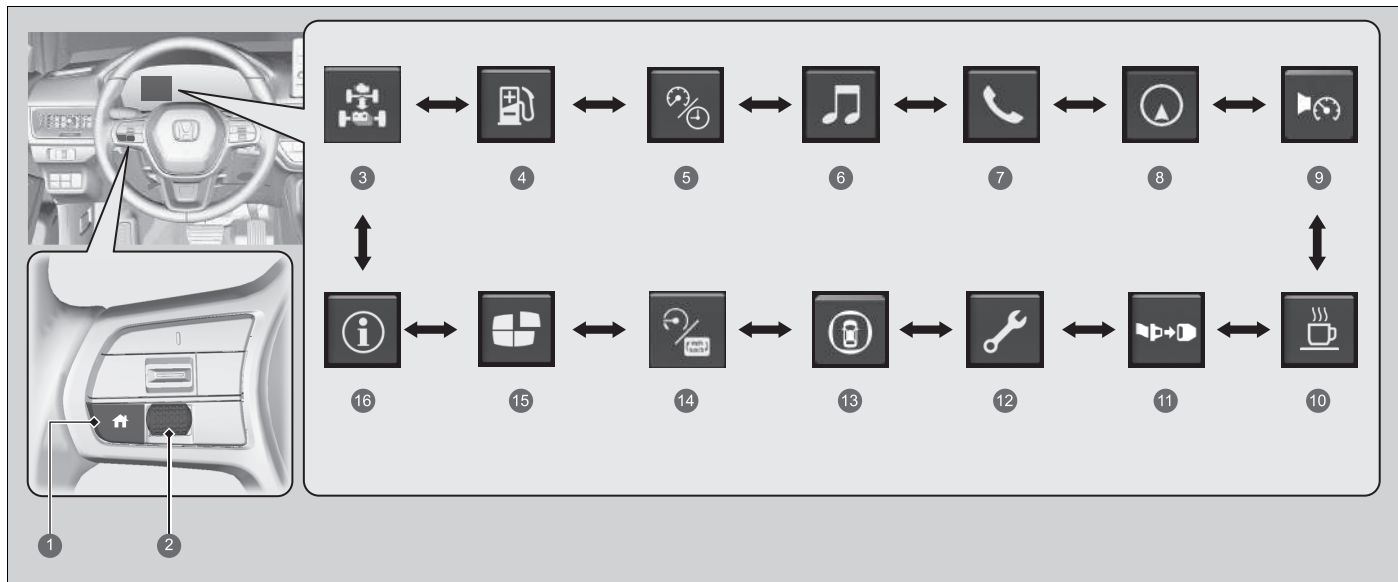

- |  |                                      |
|--|--------------------------------------|
| 1 Tlačidlo  (Domov) | 9 Rýchlostný alarm Str. 163          |
| 2 Nastavovacie koliesko vľavo  | 10 Pozornosť vodiča Str. 164         |
| 3 Tok energie Str. 157   | 11 Bezpečnostné pásy Str. 168        |
| 4 Dojazd a palivo Str. 158   | 12 Údržba Str. 168                   |
| 5 Rýchlosť a čas Str. 160  | 13 Bezpečnostná podpora Str. 169     |
| 6 Audiosystém Str. 161   | 14 Žiadny obsah Str. 170             |
| 7 Telefón Str. 161   | 15 Prispôsobenie zobrazenia Str. 171 |
| 8 Navigácia Str. 162   | 16 Informácie Str. 171               |

## Zobrazenie toku energie/stavu motora/ukazovateľ úrovně nabitia vysokonapäťovej batérie

Zobrazuje tok napájania elektromotora a motora, ktorý indikuje zdroj energie vozidla, zostávajúcu úroveň nabitia batérie a stav nabíjania batérie.

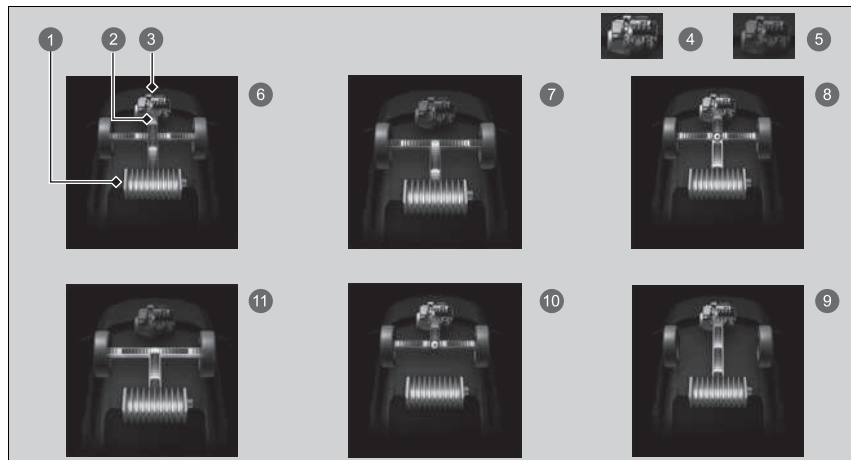

- 1 Ukazovateľ úrovně nabitia vysokonapäťovej batérie
- 2 Tok energie
- 3 Motor
- 4 Motor je ZAPNUTÝ
- 5 Motor je VYPNUTÝ
- 6 **Hybrid (HV):** Vozidlo poháňa elektromotor aj motor.
- 7 **Elektrické vozidlo (EV):** Vozidlo poháňa elektromotor.
- 8 **Motor (priamy pohon):** Motor beží a elektromotor nabíja vysokonapäťovú batériu.
- 9 Motor beží a elektromotor nabíja batériu s vysokým napätím.
- 10 Vozidlo poháňa iba motor.
- 11 **Regenerácia:** Elektromotor nabíja vysokonapäťovú batériu.

## Zobrazenie toku energie/stavu motora/ukazovateľ úrovně nabitia vysokonapäťovej batérie

Úroveň nabitia vysokonapäťovej batérie sa môže znížiť v nasledujúcich situáciách:

- po výmene 12-voltového akumulátora,
- po odpojení 12-voltového akumulátora,
- keď riadiaci systém vysokonapäťovej batérie upraví svoje hodnoty.

Hodnota úrovně nabitia sa počas jazdy automaticky upraví.

Zmeny teploty vysokonapäťovej batérie môžu zvýšiť alebo znížiť kapacitu nabitia batérie. Ak zmeny teploty spôsobujú zmenu kapacity batérie, môže sa zmeniť aj počet indikátorov v ukazovateli úrovně nabitia batérie aj vtedy, ak je úroveň nabitia rovnaká.

Kým vozidlo stojí so spusteným motorom, v rozhraní s informáciami pre vodiča sa môžu zobrazit nasledujúce ikony.

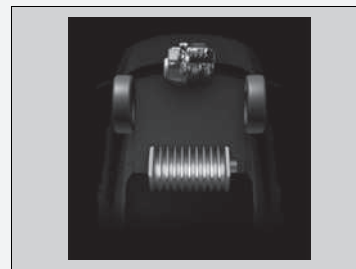

## ■ Rozsah / Palivo / Denné počítadlo kilometrov

Otáčaním ľavého nastavovacieho kolieska môžete prepínať medzi dennými počítadlami kilometrov A a B.

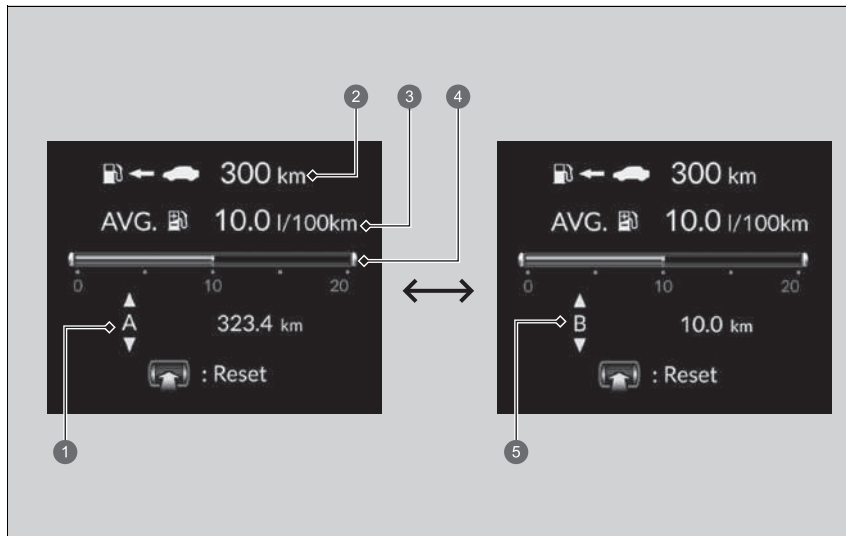

- 1 Denné počítadlo kilometrov A
- 2 Dojazd
- 3 Priemerná spotreba paliva
- 4 Okamžitá spotreba paliva
- 5 Denné počítadlo kilometrov B



### ■ Denné počítadlo kilometrov

Zobrazuje celkový počet kilometrov alebo míľ, ktoré vozidlo prešlo od posledného vynulovania. Počítadlá A a B je možné použiť na počítanie dvoch samostatných ciest.

### Vynulovanie denného počítadla kilometrov

Na vynulovanie denného počítadla kilometrov stlačte ľavé nastavovacie koliesko a potom vyberte položku **Vynulovať**.

- Denné počítadlo kilometrov sa vynuluje na hodnotu 0,0.

### ■ Priemerná spotreba paliva

Zobrazuje odhadovanú priemernú spotrebu paliva v rámci každého denného počítadla kilometrov v l/100 km alebo v mpg.

Displej sa aktualizuje v nastavených intervaloch. Keď vynulujete denné počítadlo kilometrov, vynuluje sa aj priemerná spotreba paliva.

### ■ Okamžitá spotreba paliva

Zobrazuje okamžitú spotrebu paliva vo forme stĺpcového diagramu v l/100 km alebo mpg.

### ■ Dojazd

Zobrazuje odhadovanú vzdialenosť, ktorú môžete prejsť so zostávajúcou úrovnňou nabitia a zostávajúcim palivom. Táto odhadovaná vzdialenosť je založená na aktuálnej spotrebe paliva vozidla.

#### ☒ Priemerná spotreba paliva

Môžete zmeniť čas vynulovania priemernej spotreby paliva.

☒ **Prispôsobiteľné funkcie** Str. 348

#### ☒ Dojazd

Zobrazený jazdný dosah je iba odhad a môže sa líšiť od skutočnej vzdialenosti, ktorú môže vozidlo prejsť.

## ■ Merač rýchlosti/času/denné počítadlo kilometrov

Otáčaním ľavého nastavovacieho kolieska môžete prepínať medzi dennými počítadlami kilometrov A a B.

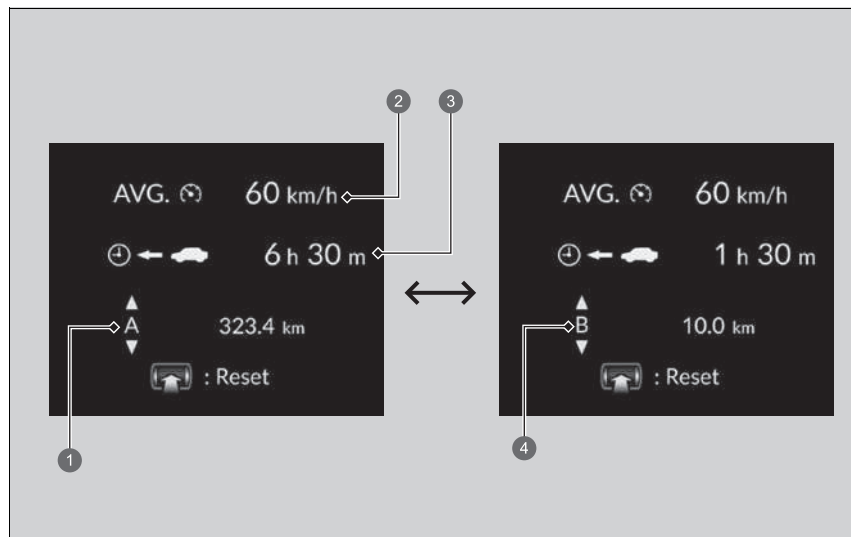

- 1 Denné počítadlo kilometrov A
- 2 Priemerná rýchlosť
- 3 Uplynutý čas
- 4 Denné počítadlo kilometrov B

## ■ Denné počítadlo kilometrov

➤ **Denné počítadlo kilometrov** Str. 159

## ■ Uplynutý čas

Zobrazuje čas, ktorý uplynul od posledného vynulovania denného počítadla kilometrov A alebo B.

## ■ Priemerná rýchlosť

Zobrazuje priemernú rýchlosť v kmh alebo v mph od vynulovania cesty A alebo B.

## ■ Audio (Audiosystém)

Zobrazí informácie o aktuálnom prehrávaní zvuku.

➤ **Audiosystém s displejom** Str. 288

## ■ Telefón

Zobrazia sa aktuálne informácie telefónu.

➤ **Telefónny systém hands-free** Str. 365

## ☒ Uplynutý čas

Môžete zmeniť čas vynulovania uplynutého času.

➤ **Prispôbitelné funkcie** Str. 348

## ☒ Priemerná rýchlosť

Môžete zmeniť čas vynulovania priemernej rýchlosti.

➤ **Prispôbitelné funkcie** Str. 348

## ■ Navigácia

### ■ Kompas

Zobrazí sa obrazovka kompasu.

### ■ Podrobné pokyny

Ak navigačný systém, služba Android Auto alebo služba Apple CarPlay poskytuje pokyny na jazdu, zobrazia sa podrobné pokyny navigácie do vášho cieľa.

➤ **Pozrite si príručku navigačného systému**

➤ **Android Auto™** Str. 341

➤ **Apple CarPlay** Str. 337

## ➤ Navigácia

Môžete vybrať, či sa majú počas navádzania na trase zobrazovať podrobné pokyny, alebo nie.

➤ **Prispôsobiteľné funkcie** Str. 348

Podrobné pokyny nemusia byť dostupné pre všetky aplikácie.

Keď sú zobrazené pokyny pre kompas alebo podrobné pokyny, môžete ovládať niektoré funkcie navigačného systému na informačnom rozhraní vodiča posúvaním ľavým nastavovacím kolieskom.

➤ **Pozrite si príručku navigačného systému**

## Rýchlostný alarm

Zapnutie rýchlostného alarmu a zmena nastavenia rýchlostného alarmu.

Otáčaním nastavovacieho kolieska sa nastavenie rýchlostného alarmu zmení nasledovne:

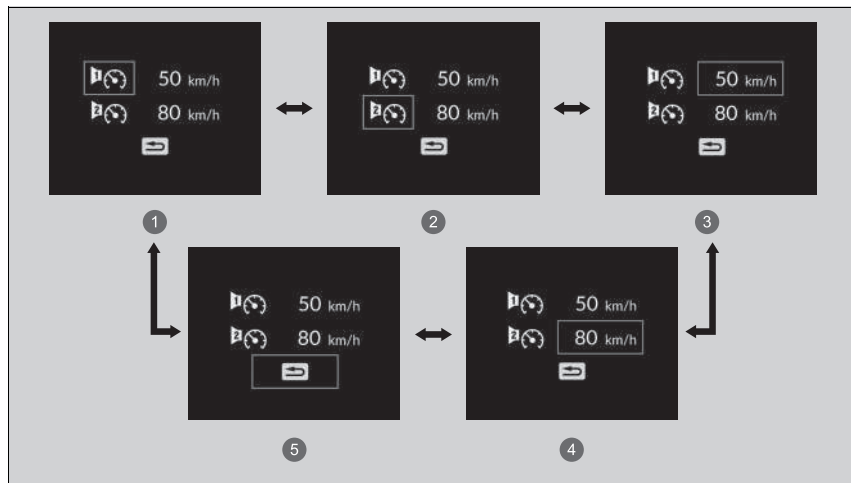



- 1 Speed Alarm 1 On/Off\*1 (Rýchlostný alarm 1 Zap./Vyp.)
- 2 Speed Alarm 2 On/Off\*1 (Rýchlostný alarm 2 Zap./Vyp.)
- 3 Nastavenie rýchlosti pre rýchlostný alarm 1 (50 km/h\*1)
- 4 Nastavenie rýchlosti pre rýchlostný alarm 2 (80 km/h\*1)
- 5 Back

\*1:Predvolené nastavenie

## ■ Monitorovanie pozornosti vodiča

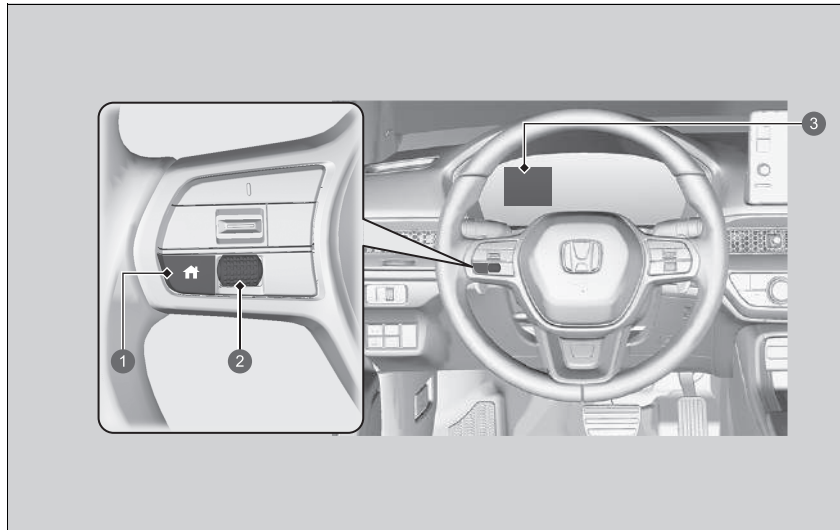
Systém monitorovania pozornosti vodiča analyzuje zásahy do riadenia s cieľom zistiť, či spôsob riadenia vozidla nevykazuje známky nepozorného riadenia alebo riadenia pod vplyvom ospalivosti. Ak zistí, že spôsob riadenia vodiča vykazuje tieto známky, zobrazí stupeň pozornosti vodiča v rozhraní s informáciami pre vodiča.



- 1 Tlačidlo  (Domov)
- 2 Nastavovacie koliesko vľavo
- 3 Rozhranie s informáciami pre vodiča

## ▣ Monitorovanie pozornosti vodiča

Systém monitorovania pozornosti vodiča nedokáže vždy rozpoznať, či je vodič unavený alebo nepozorný. Bez ohľadu na to, či vám systém poskytne spätnú väzbu alebo nie, ak pociťujete únavu, zastavte na bezpečnom mieste a oddýchnite si tak dlho, ako to bude potrebné.



Keď v rozhraní s informáciami pre vodiča vyberiete položku **Driver attention** (Pozornosť vodiča), pruhy na ňom sa rozsvietia bielou farbou, čím signalizujú stupeň pozornosti vodiča.

➤ **Prepínanie displeja** Str. 155

1 Úroveň

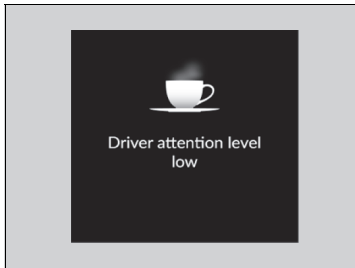

Ak sa rozsvietia dva pruhy, zobrazí sa hlásenie **Driver attention level low** (Nízka úroveň pozornosti vodiča).



Ak počet pruhov klesne na jeden, zaznie zvuková signalizácia, volant bude vibrovať a farba šálky kávy sa zmení na žltú. Úlohou týchto signálov je upozorniť vodiča na to, že potrebuje prestávku, lebo úroveň jeho pozornosti je príliš nízka.

Ak sa šálka kávy rozsvieti nažltlo, zastavte na bezpečnom mieste a oddýchnite si tak dlho, ako to bude potrebné.

Výstraha v podobe žltej šálky kávy zmizne po stlačení ľavého nastavovacieho kolieska alebo keď systém zistí, že vodič jazdí normálnym spôsobom.

Ak si vodič neurobí prestávku a systém monitorovania aj naďalej rozpoznáva, že vodič je veľmi unavený, po približne 15 minútach sa šálka kávy opäťovne rozsvieti nažltlo, zaznie pípnutie a volant začne vibrovať.

Výstraha sa neobjaví, keď je čas cesty 30 minút alebo menej.



■ **Systém monitorovania pozornosti vodiča sa obnoví v nasledujúcich prípadoch:**

- Systém napájania sa vypne.
- Vodič odopne bezpečnostný pás a otvorí dvere, keď vozidlo stojí.

■ **Kedy funguje systém monitorovania pozornosti vodiča:**

- Vozidlo sa musí pohybovať rýchlosťou vyššou ako 40 km/h.
- Indikátor systému elektrického posilňovača riadenia (EPS) nesmie svietiť.

■ **V závislosti od jazdných podmienok alebo ďalších faktorov nemusí systém monitorovania pozornosti vodiča fungovať za nasledujúcich okolností:**

- Funkcia podpory riadenia v rámci systému podpory riadenia vozidla v jazdnom pruhu (LKAS) je aktívna.
  - **Systém podpory riadenia vozidla v jazdnom pruhu (LKAS)** Str. 505
- Cesta je v zlom stave, napr. jej povrch je nespevnený alebo hrboľatý.
- Je veterné počasie.
- Vodičov štýl jazdy sa v hojnej miere vyznačuje ráznosťou, ako napr. prechádzaním medzi jazdnými pruhmi alebo zrýchľovaním.

■ **Prispôsobenie**

Nastavenia systému monitorovania pozornosti vodiča môžete zmeniť. Vyberte položky **Hmatové a zvukové upozornenie**, **Len hmatové upozornenie** alebo **VYPNUTÉ**.

- **Prispôsobiteľné funkcie** Str. 348

☒ **Kedy funguje systém monitorovania pozornosti vodiča:**

Pruhy v rozhraní s informáciami pre vodiča zostanú zobrazené sivou farbou, iba ak systém monitorovania pozornosti vodiča funguje.

## ■ Bezpečnostné pásy

Zobrazí sa za určitých podmienok, keď sú bezpečnostné pásy zapnuté alebo odopnuté.

➤ **Pripomenutie bezpečnostného pásu** Str. 49

## ■ Údržba

Zobrazenie systému pripomenutia servisu.

➤ **Systém pripomenutia servisu\*** Str. 580

## Bezpečnostná podpora

Označuje stav systému predchádzania vybočeniu z vozovky, systému\* CMBS a detekcie objektov v mŕtvom uhle, napríklad Zapnutý, Vypnutý alebo Porucha, farebne a písmenami.

Nasledujúce farby označujú stav ktoréhokoľvek z vyššie uvedených systémov:

- Zelená: Systém je zapnutý.
- Sivá: Systém je vypnutý.
- Oranžová: Vyskytol sa problém so systémom.

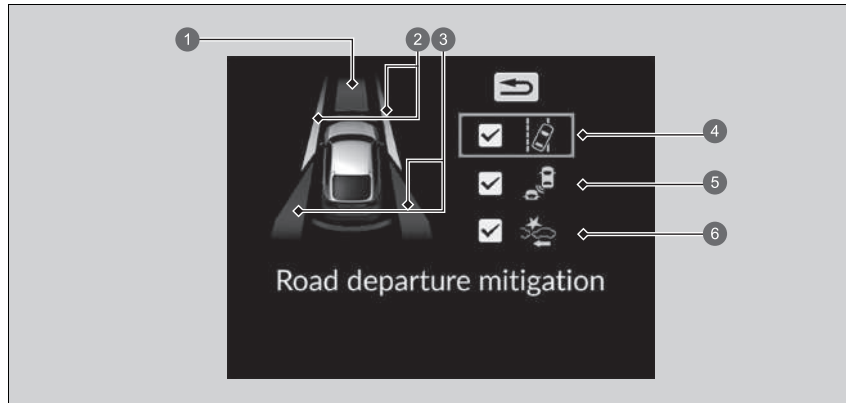

- 1 Lokálne informácie pre systém CMBS
- 2 Lokálne informácie pre systém predchádzania vybočeniu z vozovky
- 3 Lokálne informácie pre systém\* detekcie objektov v mŕtvom uhle
- 4 Ikona a informácie o stave systému predchádzania vybočeniu z vozovky
- 5 Ikona a informácie o stave systému\* detekcie objektov v mŕtvom uhle
- 6 Ikona a informácie o stave systému CMBS

\* Nie je k dispozícii u všetkých modelov

## Bezpečnostná podpora

Ak je systém indikovaný žltou farbou, nechajte vozidlo ihneď skontrolovať predajcovi.

Ak chcete zapnúť alebo vypnúť každý systém, najprv prepnete zobrazenie otočením ľavého nastavovacieho kolieska. Na nasledujúcom displeji si môžete vybrať, ktorý systém sa má zapnúť alebo vypnúť.

- Zapnutie a vypnutie systému predchádzania vybočeniu z vozovky Str. 531
- Zapnutie a vypnutie systému CMBS Str. 476
- Zapnutie a vypnutie systému detekcie objektov v mŕtvom uhle (BSI) Str. 463

Stav každej funkcie môžete potvrdiť aj farbou indikátora.

- Indikátor brzdového systému zmiernenia zrážky (CMBS) (oranžový) Str. 132
- Indikátor brzdového systému zmiernenia zrážky (CMBS) (sivý) Str. 132
- Indikátor predchádzania vybočeniu z vozovky (oranžový) Str. 132
- Indikátor predchádzania vybočeniu z vozovky (sivý) Str. 132
- Indikátor automatického vypnutia asistenta riadenia systému predchádzania vybočeniu z vozovky Str. 132
- Indikátor bezpečnostnej podpory (oranžová) Str. 133
- Indikátor bezpečnostnej podpory (zelená/sivá) Str. 135

## ■ Žiadny obsah

- Ukazovateľ POWER (Napájanie) Str. 151
- Ukazovateľ CHARGE/DECEL (Nabíjanie/spomaľovanie) Str. 151

## ■ Jednotky rýchlosti/vzdialenosti

Umožňuje zobraziť inú jednotku v rozhraní s informáciami pre vodiča a na obrazovke audiosystému/informačnej obrazovke a nastaviť zobrazené merania na čítanie buď v km a km/h alebo v míľach a mph (míľach za hodinu).

Stlačením a podržaním ľavého nastavovacieho kolieska vyberte možnosť **No content** (Žiadny obsah) v rozhraní s informáciami pre vodiča. Zakaždým, keď to urobíte, jednotka sa zmení z **km, km/h** na **miles** (míle), **mph** alebo naopak. Potom sa na niekoľko sekúnd zobrazí potvrdzovacia obrazovka.

## Prispôsobenie zobrazenia

Môžete si vybrať, ktoré ikony sa budú zobrazovať na domovskej obrazovke.

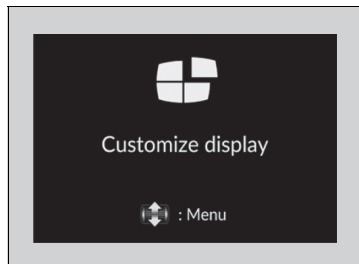

1. Otočením ľavého nastavovacieho kolieska prejdite na možnosť **Customize display** (Prispôsobiť displej) a potom stlačte ľavé koliesko voliča.
2. Otáčajte ľavé nastavovacie koliesko.

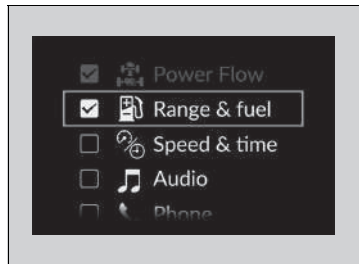

3. Otočením ľavého nastavovacieho kolieska sa posúvajte medzi ikonami a jeho stlačením ich vyberte alebo výber zrušte.

## Informácie

Môžete skontrolovať, či sa v ňom nachádzajú akékoľvek výstražné správy.

- **Výstražné a informačné hlásenia rozhrania s informáciami pre vodiča** Str. 136

## Prispôsobenie zobrazenia

Sivé ikony nie je možné odstrániť z domovskej obrazovky.

Počas prispôsobovania nastavení preradte do polohy **P**.

## Informácie

Ak existuje viacero výstrah alebo informácií, môžete otáčať ľavé koliesko voliča, aby ste videli ďalšie výstrahy.

## Ľavá časť rozhrania s informáciami pre vodiča (ukazovateľ typu B)

Zobrazuje aktuálny režim informácií audiosystému a telefónu atď.

► **Dialkové ovládanie audiosystému** Str. 292

► **Telefónny systém hands-free** Str. 365

### Hodiny

Zobrazuje hodiny.

### Hodiny

Čas môžete manuálne nastaviť a zmeniť zobrazenie hodín na 12-hodinový a 24-hodinový formát.

► **Hodiny** Str. 194

Môžete vybrať, či sa v rozhraní s informáciami pre vodiča majú zobrazovať hodiny.

► **Prispôsobenie zobrazenia** Str. 190

## Prispôsobenie zobrazenia

### Zobrazenie zdroja zvuku v ľavej časti

Môžete vybrať, ktoré zdroje sa budú zobrazovať na obrazovke so zdrojmi zvuku.

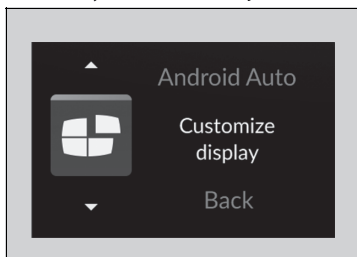

1. Otáčajte ľavým nastavovacím kolieskom, kým nevyberiete položku **Customize display** (Prispôsobiť displej) a potom stlačte ľavé nastavovacie koliesko.

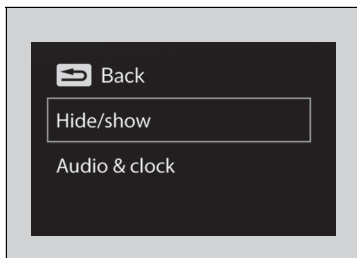

2. Otočením ľavého kolieska voliča vyberte možnosť **Hide/show** (Skrýť/zobraziť) a potom stlačte ľavé nastavovacie koliesko.

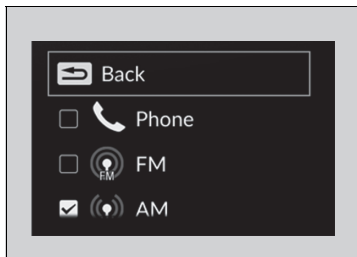

3. Otočením ľavého nastavovacieho kolieska sa posúvajte medzi zdrojmi zvuku a jeho stlačením ich vyberte alebo výber zrušte.

### Prispôsobenie zobrazenia

Počas prispôsobovania nastavení preradte do polohy **P**.

### ■ Zapnutie a vypnutie zobrazovania v ľavej časti

Môžete vybrať, či sa v ľavej časti budú zobrazovať aktuálne informácie o zvuku a hodiny.

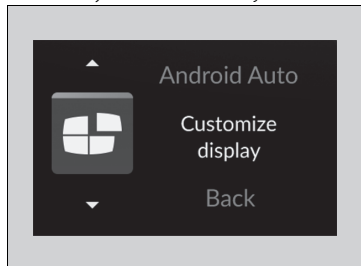

1. Otáčajte ľavým nastavovacím kolieskom, kým nevyberiete položku **Customize display** (Prispôsobiť displej) a potom stlačte ľavé nastavovacie koliesko.

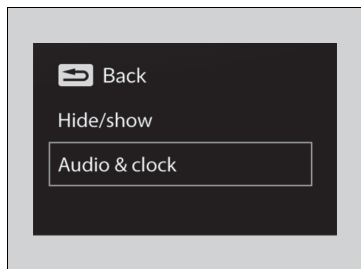

2. Otočením ľavého nastavovacieho kolieska prejdite na možnosť **Audio & clock** (Zvuk a hodiny) a potom stlačte ľavé nastavovacie koliesko.

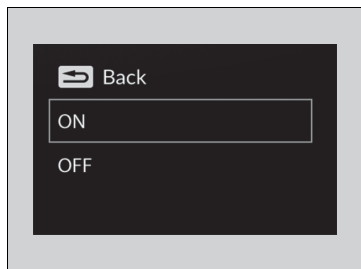

3. Otočením ľavého nastavovacieho kolieska vyberte požadované nastavenia a potom stlačte ľavé nastavovacie koliesko.



## Prává časť rozhrania s informáciami pre vodiča (ukazovateľ typu B)

Rozhranie s informáciami pre vodiča zobrazuje rôzne informácie, ako napríklad odhadovanú zostávajúcu vzdialenosť jazdy a spotrebu paliva vozidla. Zobrazuje tiež hlásenia, napríklad varovania a iné užitočné informácie.

Keď sa zobrazí výstražná správa, skontrolujte túto správu a obráťte sa na predajcu a vozidlo v prípade potreby nechajte skontrolovať. Ak sa zobrazí hlásenie **Engine oil pressure low** (Tlak motorového oleja je nízky), **Engine temperature too hot** (Teplota motora je príliš vysoká) alebo **Reduced stopping power** (Znížená účinnosť zastavenia), pozrite si nasledujúce strany.

- Ak sa zobrazí výstraha Nízky tlak motorového oleja Str. 678
- Prehrievanie Str. 676
- Ak sa zobrazí upozornenie na zníženú účinnosť zastavenia Str. 679

### Prepínanie displeja

Otáčaním pravého nastavovacieho kolieska zobrazte rôzne typy obsahu.

#### Prepínanie displeja

Obsah počítadla môžete pridávať a odstraňovať.

- Prispôbenie zobrazenia Str. 190

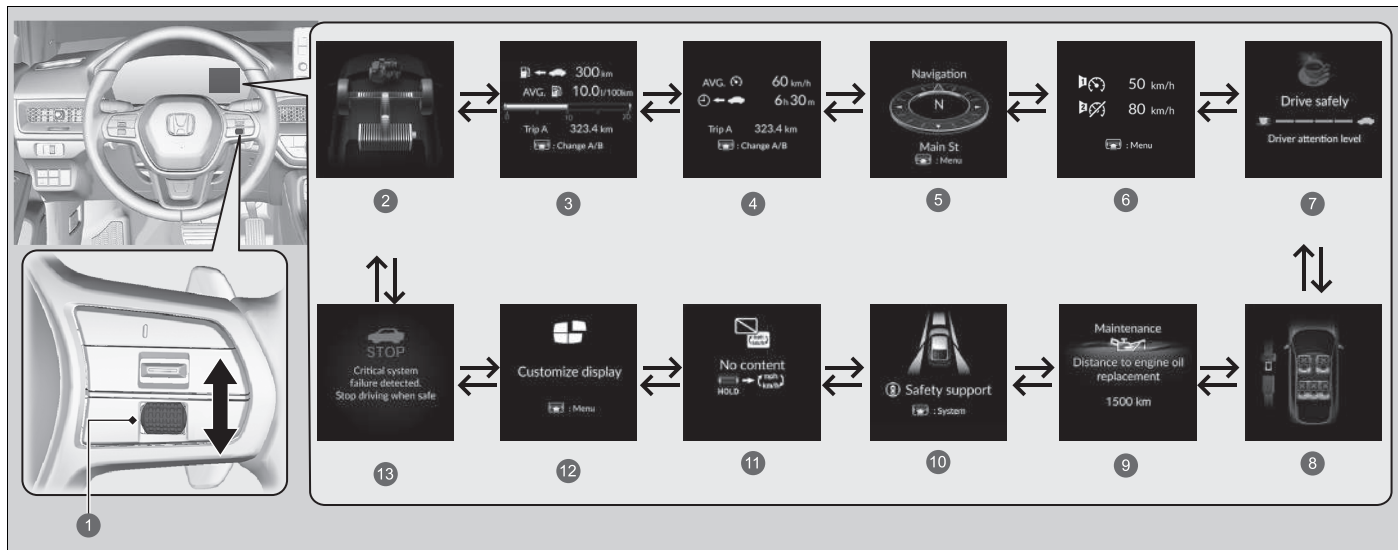

- |  |   |
|--|---|
| 1 Právě nastavovací koliesko                               | 8 Bezpečnostné pásy Str. 187            |
| 2 Tok energie Str. 177                                     | 9 Údržba Str. 187                       |
| 3 Dojazd/palivo/denné počítadlo kilometrov Str. 178        | 10 Bezpečnostná podpora Str. 188        |
| 4 Merač rýchlosti/času/denné počítadlo kilometrov Str. 180 | 11 Žiadny obsah/zmena jednotky Str. 189 |
| 5 Navigácia/kompas Str. 181                                | 12 Prispôsobenie zobrazenia Str. 190    |
| 6 Rýchlostný alarm Str. 182                                | 13 Výstražné hlásenie Str. 191          |
| 7 Monitorovanie pozornosti vodiča Str. 183                 |   |

## Monitor toku energie

Zobrazuje tok napájania elektromotora a motora, ktorý indikuje zdroj energie vozidla a stav nabíjania batérie.

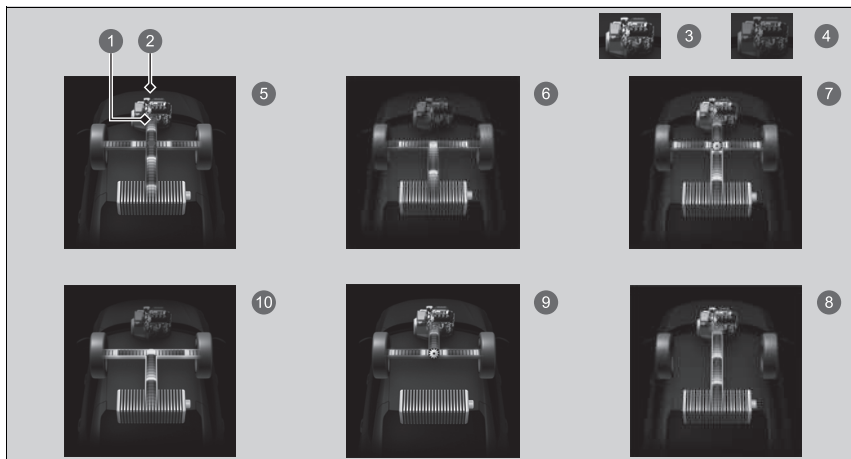

- ❶ Tok energie
- ❷ Motor
- ❸ Motor je ZAPNUTÝ
- ❹ Motor je VYPNUTÝ
- ❺ **Hybrid (HV):** Vozidlo poháňa elektromotor aj motor.
- ❻ **Elektrické vozidlo (EV):** Vozidlo poháňa elektromotor.
- ❼ **Motor (priamy pohon):** Motor beží a elektromotor nabíja vysokonapäťovú batériu.
- ❽ Motor beží a elektromotor nabíja batériu s vysokým napätím.
- ❾ Vozidlo poháňa iba motor.
- ❿ **Regenerácia:** Elektromotor nabíja vysokonapäťovú batériu.

## Monitor toku energie

Kým vozidlo stojí so spusteným motorom, v rozhraní s informáciami pre vodiča sa môžu zobrazit nasledujúce ikony.

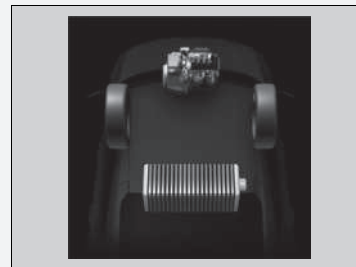

## ■ Rozsah / Palivo / Denné počítadlo kilometrov

Stlačením pravého nastavovacieho kolieska môžete prepínať medzi dennými počítadlami kilometrov A a B.

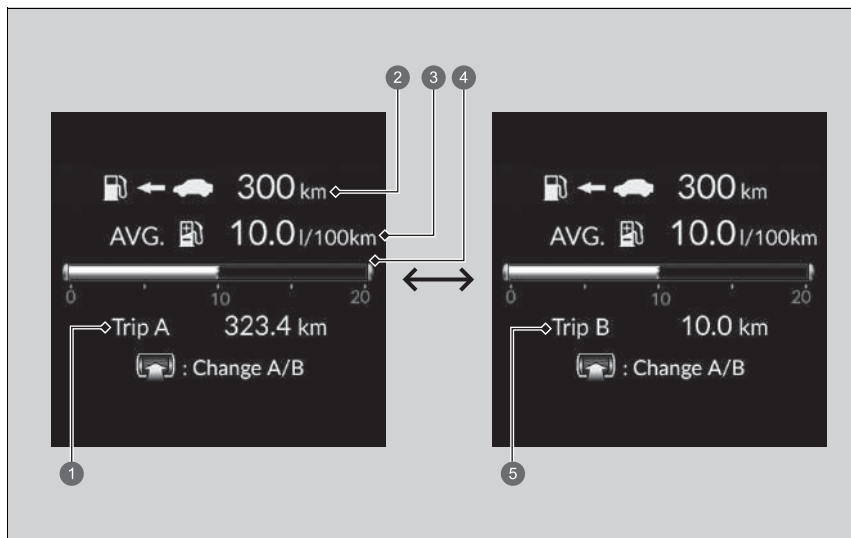

- 1 Denné počítadlo kilometrov A
- 2 Dojazd
- 3 Priemerná spotreba paliva
- 4 Okamžitá spotreba paliva
- 5 Denné počítadlo kilometrov B

### ■ Denné počítadlo kilometrov

Zobrazuje celkový počet kilometrov alebo míľ, ktoré vozidlo prešlo od posledného vynulovania. Počítadlá A a B je možné použiť na počítanie dvoch samostatných ciest.

### Vynulovanie denného počítadla kilometrov

Na vynulovanie denného počítadla kilometrov stlačte a podržte pravé nastavovacie koliesko a potom vyberte položku **Vynulovať**.

► Denné počítadlo kilometrov sa vynuluje na hodnotu 0,0.

### ■ Priemerná spotreba paliva

Zobrazuje odhadovanú priemernú spotrebu paliva v rámci každého denného počítadla kilometrov v l/100 km alebo v mpg.

Displej sa aktualizuje v nastavených intervaloch. Keď vynulujete denné počítadlo kilometrov, vynuluje sa aj priemerná spotreba paliva.

### ■ Okamžitá spotreba paliva

Zobrazuje okamžitú spotrebu paliva vo forme stĺpcového diagramu v l/100 km alebo mpg.

### ■ Dojazd

Zobrazuje odhadovanú vzdialenosť, ktorú môžete prejsť so zostávajúcou úrovňou nabitia a zostávajúcim palivom. Táto odhadovaná vzdialenosť je založená na aktuálnej spotrebe paliva vozidla.

#### ►► Priemerná spotreba paliva

Môžete zmeniť čas vynulovania priemernej spotreby paliva.

► **Prispôbitelné funkcie** Str. 348

#### ►► Dojazd

Zobrazený jazdný dosah je iba odhad a môže sa líšiť od skutočnej vzdialenosti, ktorú môže vozidlo prejsť.

## ■ Merač rýchlosti/času/denné počítadlo kilometrov

Stlačením pravého nastavovacieho kolieska môžete prepínať medzi dennými počítadlami kilometrov A a B.

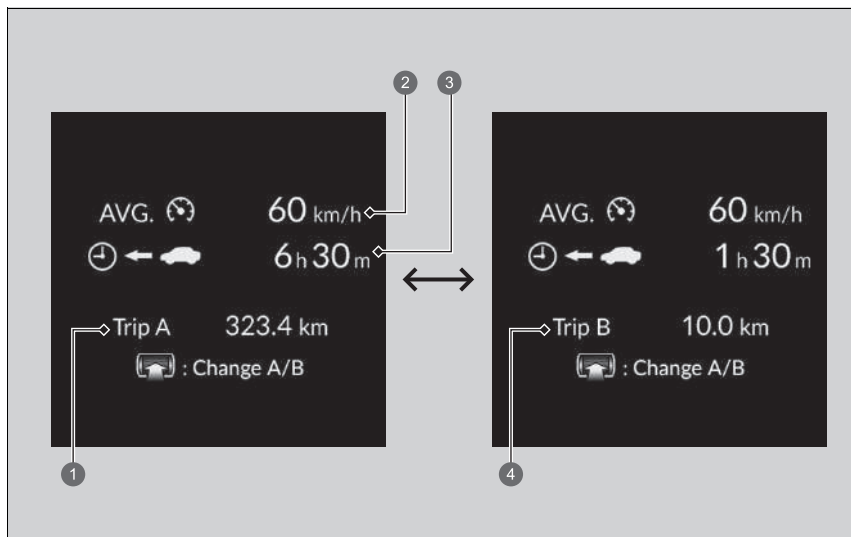

- 1 Denné počítadlo kilometrov A
- 2 Priemerná rýchlosť
- 3 Uplynutý čas
- 4 Denné počítadlo kilometrov B

## ■ Denné počítadlo kilometrov

➤ **Denné počítadlo kilometrov** Str. 179

## ■ Uplynutý čas

Zobrazuje čas, ktorý uplynul od posledného vynulovania denného počítadla kilometrov A alebo B.

## ■ Priemerná rýchlosť

Zobrazuje priemernú rýchlosť v kmh alebo v mph od vynulovania cesty A alebo B.

## ■ Navigácia

### ■ Kompas

Zobrazí sa obrazovka kompasu.

### ■ Podrobné pokyny

Ak navigačný systém, služba Android Auto alebo služba Apple CarPlay poskytuje pokyny na jazdu, zobrazia sa podrobné pokyny navigácie do vášho cieľa.

➤ **Pozrite si príručku navigačného systému**

➤ **Android Auto™** Str. 341

➤ **Apple CarPlay** Str. 337

### ☒ Uplynutý čas

Môžete zmeniť čas vynulovania uplynutého času.

➤ **Prispôbitelné funkcie** Str. 348

### ☒ Priemerná rýchlosť

Môžete zmeniť čas vynulovania priemernej rýchlosti.

➤ **Prispôbitelné funkcie** Str. 348

### ☒ Navigácia

Môžete vybrať, či sa majú počas navádzania na trase zobrazovať podrobné pokyny, alebo nie.

➤ **Prispôbitelné funkcie** Str. 348

Podrobné pokyny nemusia byť dostupné pre všetky aplikácie.

Keď sú zobrazené pokyny pre kompas alebo podrobné pokyny, môžete ovládať niektoré funkcie navigačného systému na informačnom rozhraní vodiča stlačením pravého nastavovacieho kolieska.

➤ **Pozrite si príručku navigačného systému**

## ■ Rýchlostný alarm

Zapnutie rýchlostného alarmu a zmena nastavenia rýchlostného alarmu.

Stlačením pravého nastavovacieho kolieska zobrazte obrazovku nastavenia a potom jeho otočením sa nastavenie rýchlostného alarmu zmení nasledovne:

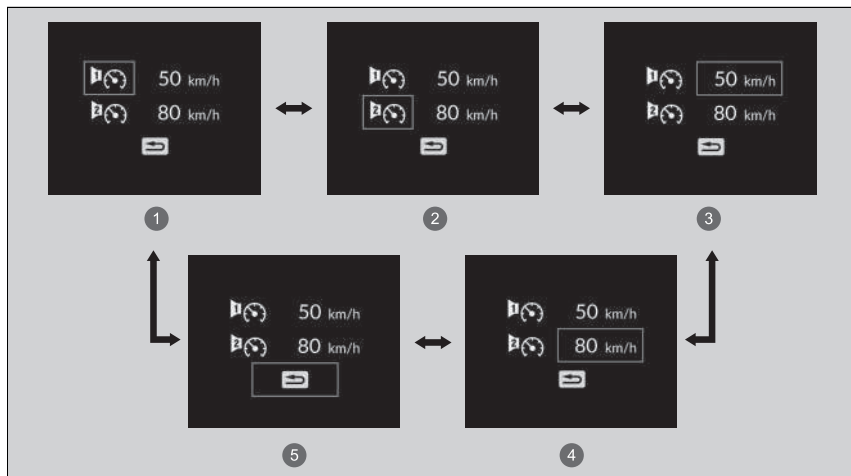

- 1 Speed Alarm 1 On/Off\*1 (Rýchlostný alarm 1 Zap./Vyp.)
- 2 Speed Alarm 2 On/Off\*1 (Rýchlostný alarm 2 Zap./Vyp.)
- 3 Nastavenie rýchlosti pre rýchlostný alarm 1 (50 km/h\*1)
- 4 Nastavenie rýchlosti pre rýchlostný alarm 2 (80 km/h\*1)
- 5 Back

\*1:Predvolené nastavenie



## Monitorovanie pozornosti vodiča

Systém monitorovania pozornosti vodiča analyzuje zásahy do riadenia s cieľom zistiť, či spôsob riadenia vozidla nevykazuje známky nepozorného riadenia alebo riadenia pod vplyvom ospalivosti. Ak zistí, že spôsob riadenia vodiča vykazuje tieto známky, zobrazí stupeň pozornosti vodiča v rozhraní s informáciami pre vodiča.

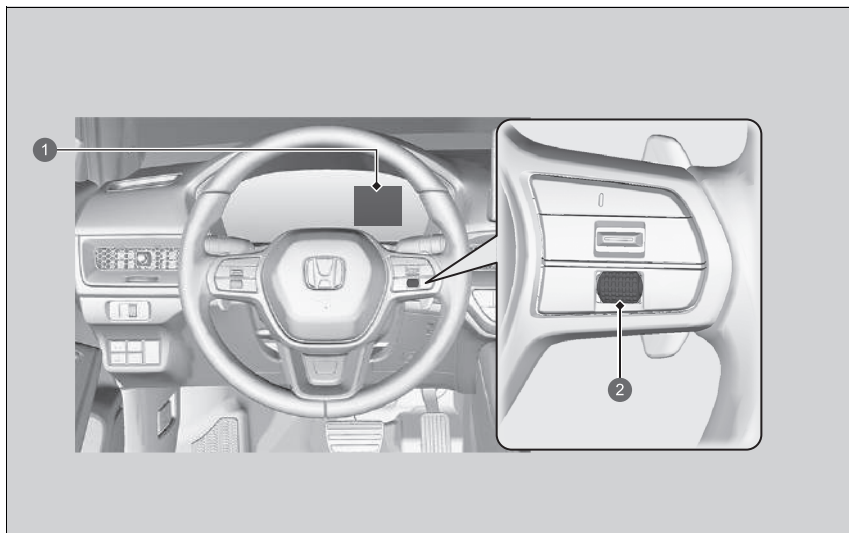

- 1 Rozhranie s informáciami pre vodiča
- 2 Pravé nastavovacie koliesko

## Monitorovanie pozornosti vodiča

Systém monitorovania pozornosti vodiča nedokáže vždy rozpoznať, či je vodič unavený alebo nepozorný. Bez ohľadu na to, či vám systém poskytne spätnú väzbu alebo nie, ak pociťujete únavu, zastavte na bezpečnom mieste a oddychnite si tak dlho, ako to bude potrebné.



Keď v rozhraní s informáciami pre vodiča vyberiete monitorovanie pozornosti vodiča, pruhy v ňom sa rozsvietia bielou farbou, čím signalizujú stupeň pozornosti vodiča.

► **Prepínanie displeja** Str. 175

### 1 Úroveň

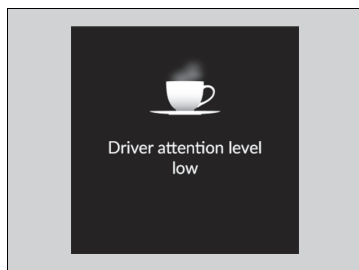

Ak sa rozsvietia dva pruhy, zobrazí sa hlásenie **Driver attention level low** (Nízka úroveň pozornosti vodiča).



Ak počet pruhov klesne na jeden, zaznie zvuková signalizácia, volant bude vibrovať a farba šálky kávy sa zmení na žltú. Úlohou týchto signálov je upozorniť vodiča na to, že potrebuje prestávku, lebo úroveň jeho pozornosti je príliš nízka.

Ak sa šálka kávy rozsvieti nažltlo, zastavte na bezpečnom mieste a oddýchnite si tak dlho, ako to bude potrebné.

Výstraha v podobe žltej šálky kávy zmizne po otočení pravého nastavovacieho kolieska alebo keď systém zistí, že vodič jazdí normálnym spôsobom.

Ak si vodič neurobí prestávku a systém monitorovania aj naďalej rozpoznáva, že vodič je veľmi unavený, po približne 15 minútach sa šálka kávy opätovne rozsvieti nažltlo, zaznie pípnutie a volant začne vibrovať.

Výstraha sa neobjaví, keď je čas cesty 30 minút alebo menej.

### ■ Systém monitorovania pozornosti vodiča sa obnoví v nasledujúcich prípadoch:

- Systém napájania sa vypne.
- Vodič odopne bezpečnostný pás a otvorí dvere, keď vozidlo stojí.

### ■ Kedy funguje systém monitorovania pozornosti vodiča:

- Vozidlo sa musí pohybovať rýchlosťou vyššou ako 40 km/h.
- Indikátor systému elektrického posilňovača riadenia (EPS) nesmie svietiť.

### ■ V závislosti od jazdných podmienok alebo ďalších faktorov nemusí systém monitorovania pozornosti vodiča fungovať za nasledujúcich okolností:

- Funkcia podpory riadenia v rámci systému podpory riadenia vozidla v jazdnom pruhu (LKAS) je aktívna.
  - **Systém podpory riadenia vozidla v jazdnom pruhu (LKAS)** Str. 505
- Cesta je v zlom stave, napr. jej povrch je nespevnený alebo hrboľatý.
- Je veterné počasie.
- Vodičov štýl jazdy sa v hojnej miere vyznačuje ráznosťou, ako napr. prechádzaním medzi jazdnými pruhmi alebo zrýchľovaním.

### ■ Prispôsobenie

Nastavenia systému monitorovania pozornosti vodiča môžete zmeniť. Vyberte položky **Tactile and audible alert** (Hmatové a zvukové upozornenie), **Tactile alert only** (Len hmatové upozornenie) alebo **OFF** (VYP.).

➤ **Prispôsobiteľné funkcie** Str. 348

### ☒ Kedy funguje systém monitorovania pozornosti vodiča:

Pruhy v rozhraní s informáciami pre vodiča zostanú zobrazené sivou farbou, iba ak systém monitorovania pozornosti vodiča funguje.

## ■ Bezpečnostné pásy

Zobrazí sa za určitých podmienok, keď sú bezpečnostné pásy zapnuté alebo odopnuté.

➤ **Pripomenutie bezpečnostného pásu** Str. 49

## ■ Údržba

Zobrazenie systému pripomenutia servisu.

➤ **Systém pripomenutia servisu\*** Str. 580

## Bezpečnostná podpora

Označuje stav systému predchádzania vybočeniu z vozovky, systému\* CMBS a detekcie objektov v mŕtvom uhle, napríklad Zapnutý, Vypnutý alebo Porucha, farebne a písmenami.

Nasledujúce farby označujú stav ktoréhokoľvek z vyššie uvedených systémov:

- Zelená: Systém je zapnutý.
- Sivá: Systém je vypnutý.
- Oranžová: Vyskytol sa problém so systémom.

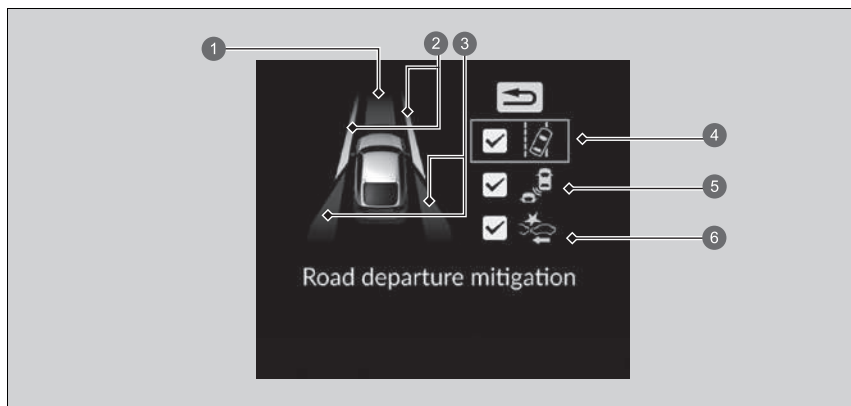

- 1 Lokálne informácie pre systém CMBS
- 2 Lokálne informácie pre systém predchádzania vybočeniu z vozovky
- 3 Lokálne informácie pre systém\* detekcie objektov v mŕtvom uhle
- 4 Ikona a informácie o stave systému predchádzania vybočeniu z vozovky
- 5 Ikona a informácie o stave systému\* detekcie objektov v mŕtvom uhle
- 6 Ikona a informácie o stave systému CMBS

## Bezpečnostná podpora

Ak je systém indikovaný žltou farbou, nechajte vozidlo ihneď skontrolovať predajcovi.

Ak chcete zapnúť alebo vypnúť každý systém, najprv prepnete zobrazenie stlačením pravého nastavovacieho kolieska. Na nasledujúcom displeji si môžete vybrať, ktorý systém sa má zapnúť alebo vypnúť.

- **Zapnutie a vypnutie systému predchádzania vybočeniu z vozovky** Str. 531
- **Zapnutie a vypnutie systému CMBS** Str. 476
- **Zapnutie a vypnutie systému detekcie objektov v mŕtvom uhle (BSI)** Str. 463

Stav každej funkcie môžete potvrdiť aj farbou indikátora.

- **Indikátor brzdového systému zmiernenia zrážky (CMBS) (oranžový)** Str. 132
- **Indikátor brzdového systému zmiernenia zrážky (CMBS) (sivý)** Str. 132
- **Indikátor predchádzania vybočeniu z vozovky (oranžový)** Str. 132
- **Indikátor predchádzania vybočeniu z vozovky (sivý)** Str. 132
- **Indikátor automatického vypnutia asistenta riadenia systému predchádzania vybočeniu z vozovky** Str. 132
- **Indikátor bezpečnostnej podpory (oranžová)** Str. 133
- **Indikátor bezpečnostnej podpory (zelená/sivá)** Str. 135

## Speed/Distance Units (Jednotky rýchlosti/vzdialenosti)



Umožňuje zobraziť inú jednotku v rozhraní s informáciami pre vodiča a nastaviť zobrazené merania na čítanie buď v km a km/h alebo v míľach a mph (míľach za hodinu).

Stlačením a podržaním pravého nastavovacieho kolieska vyberte obrazovku **No content** (Žiadny obsah) v rozhraní s informáciami pre vodiča. Zakaždým, keď to urobíte, jednotka sa zmení z km a km/h na míle a mph (míle za hodinu) alebo naopak. Potom sa na niekoľko sekúnd zobrazí potvrdzovacia obrazovka.

## ■ Prispôsobenie zobrazenia

### ■ Usporiadanie obsahu v pravej časti

Môžete vybrať, ktorý obsah sa má zobraziť v časti na pravej strane.

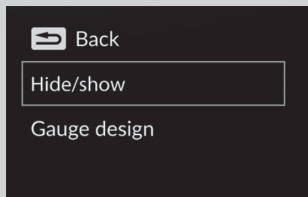

1. Keď vyberiete položku **Customize display** (Prispôbiť displej) na informačnom rozhraní vodiča, stlačte pravé nastavovacie koliesko.
2. Otočením pravého nastavovacieho kolieska vyberte možnosť **Hide/Show** (Skryť/Zobraziť) a potom stlačte pravé nastavovacie koliesko.
3. Otočením pravého nastavovacieho kolieska sa posúvajte medzi obsahom a jeho stlačením ho vyberte alebo výber zrušte.

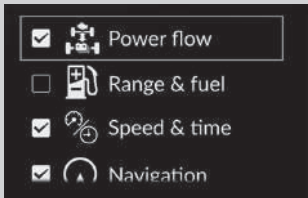

### ►► Usporiadanie obsahu v pravej časti

Obsah, ktorý je sivý, nie je možné odstrániť z časti na pravej strane.

Počas prispôsobovania nastavení preradte do polohy **P**.



## ■ Zmena vzhľadu ukazovateľov

Vzhľad ukazovateľov môžete zmeniť na okrúhly alebo stĺpcový.

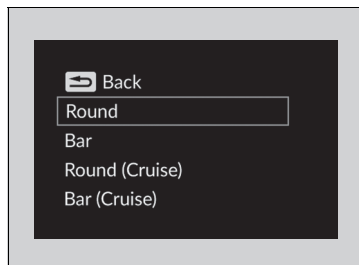
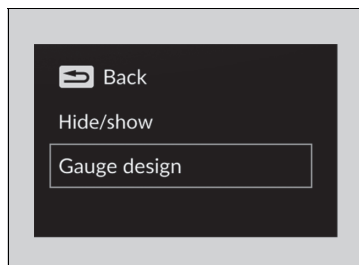

1. Keď vyberiete položku **Customize display** (Prispôsobiť displej) na informačnom rozhraní vodiča, stlačte pravé nastavovacie koliesko.
2. Otočením pravého nastavovacieho kolieska vyberte možnosť **Gauge design** (Vzhľad ukazovateľov) a potom stlačte pravé nastavovacie koliesko.
3. Otočením pravého nastavovacieho kolieska vyberte požadované nastavenia a potom stlačte pravé nastavovacie koliesko.

## ■ Výstrahy

Môžete skontrolovať, či sa v ňom nachádzajú akékoľvek výstražné správy.

- **Výstražné a informačné hlásenia rozhrania s informáciami pre vodiča** Str. 136

### » Zmena vzhľadu ukazovateľov

Keď sa používa vzhľad ukazovateľov **Round (Cruise)** (Okrúhly (tempomat)) alebo **Bar (Cruise)** (Stĺpcový (tempomat)), počas prevádzky systému ACC s funkciou sledovania vozidiel pri nízkych rýchlostiach sa použije zjednodušené zobrazenie.

### » Výstrahy

Ak existuje viacero výstrah alebo informácií, môžete otáčať pravé nastavovacie koliesko, aby sa zobrazili ďalšie výstrahy.



# Ovládacie prvky

Táto kapitola obsahuje opis postupu obsluhy rôznych ovládacích prvkov potrebných na riadenie.

<b>Hodiny</b> .....	194
<b>Zamknutie a odomknutie dverí</b>	
Kľúč.....	195
Nízka intenzita signálu diaľkového ovládača bezklúčového otvárania.....	197
Uzamknutie/odomknutie dverí zvonka.....	198
Uzamknutie/odomknutie dverí zvnútra.....	204
Detská poisťka dverí.....	206
<b>Výklopné dvere</b> .....	207
<b>Systém zabezpečenia</b> .....	210
<b>Okná</b> .....	217
<b>Panoramatická strecha*</b> .....	220

<b>Obsluha spínačov okolo volantu</b>	
Tlačidlo POWER.....	224
Osvetlenie.....	226
Stierače a ostrekovače.....	240
<b>Modely s panelom s ukazovateľmi typu A</b>	
Ovládanie jasu.....	243
<b>Modely s ukazovateľom typu B</b>	
Ovládanie jasu.....	244
Tlačidlo vyhrievania zadného okna/ vyhrievaných bočných zrkadiel.....	245
Nastavenie volantu.....	246

<b>Zrkadlá</b>	
Spätné zrkadlo.....	247
Elektricky ovládané bočné zrkadlá.....	249
<b>Sedadlá</b> .....	250
<b>Prvky komfortnej výbavy interiéru</b>	
Interiérové svetlá.....	261
Položky úložného priestoru.....	263
Ďalšie prvky komfortnej výbavy interiéru.....	272
<b>Systém klimatizácie</b> .....	278

\* Nie je k dispozícii u všetkých modelov

## Nastavenie hodín

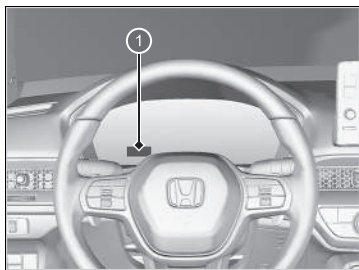

1 Hodiny

Pomocou obrazovky audiosystému/informačnej obrazovky môžete manuálne nastaviť čas alebo zmeniť zobrazenie hodín na 12-hodinový alebo 24-hodinový formát.

➤ **Prispôsobiteľné funkcie** Str. 348

### ▣ Nastavenie hodín

Hodiny sa aktualizujú automaticky prostredníctvom audiosystému.

Hodiny na prístrojovom paneli sa tiež zmenia, keď sa nastaví hodiny na obrazovke audiosystému/informačnej obrazovke.

## Kľúč

Toto vozidlo sa dodáva s nasledujúcim kľúčom:

Dialkový ovládač bezkľúčového prístupu



Pomocou týchto kľúčov zapnete alebo vypnete systém napájania a uzamknete alebo odomknete všetky dvere, výklopné dvere a dvierka otvoru na dopĺňanie paliva.

### » Kľúč

Všetky kľúče majú systém imobilizéra. Systém imobilizéra chráni vozidlo pred ukradnutím.

➤ **Systém imobilizéra** Str. 210

Dodržiavajte pokyny nižšie, aby nedošlo k poškodeniu kľúčov:

- Nenechávajte kľúče vystavené priamemu slnečnému žiareniu alebo na miestach s vysokými teplotami alebo vysokou vlhkosťou.
- Nenechajte kľúče spadnúť ani na ne nekladte ťažké predmety.
- Kľúče uchovávajte tak, aby neprišli do kontaktu s kvapalinami, prachom a pieskom.
- Kľúče nerozoberajte, okrem prípadov, keď vymieňate batériu.

Ak sa obvody v kľúčoch poškodia, systém napájania sa nemusí aktivovať a diaľkový ovládač nemusí fungovať. Ak kľúče nefungujú správne, nechajte ich skontrolovať predajcovi.

## ■ Zabudovaný kľúč

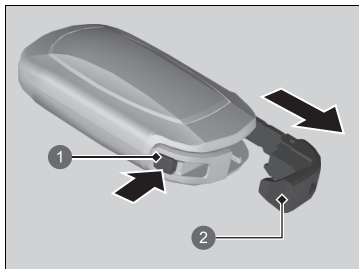

- 1 Tlačidlo uvoľnenia
- 2 Zabudovaný kľúč

Zabudovaný kľúč môžete použiť na odomknutie dverí, keď sa vybitá batéria diaľkového ovládača bezkľúčového otvárania a elektricky ovládané odomknutie dverí nebude fungovať.

Ak chcete vybrať zabudovaný kľúč, stlačte uvoľňovacie tlačidlo a vytiahnite kľúč. Ak chcete zabudovaný kľúč vložiť späť, zatlačte ho do diaľkového ovládača bezkľúčového otvárania, kým nezacvakne na miesto.

## ■ Štítok s číslom kľúča

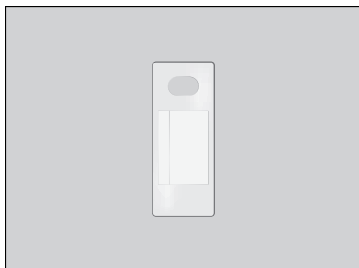

Obsahuje číslo, ktoré budete potrebovať, keď si chcete zakúpiť náhradný kľúč.

## ☒ Štítok s číslom kľúča

Štítok s číslom kľúča si odložte oddelene od kľúča na bezpečnom mieste mimo vozidla. Ak si chcete kúpiť ďalší kľúč, obráťte sa na predajcu.

Ak stratíte kľúč a nemôžete aktivovať systém napájania, obráťte sa na predajcu.

## Nízka intenzita signálu diaľkového ovládača bezklúčového otvárania

Vozidlo vysiela rádiové vlny, pomocou ktorých lokalizuje diaľkový ovládač bezklúčového otvárania na aktiváciu systému napájania, uzamknutie a odomknutie všetkých dverí, výklopných dverí a dvierok otvoru na dopĺňanie paliva.

V nasledujúcich prípadoch môže byť potlačená aktivácia systému napájania, zamknutie/ odomknutie dverí, výklopných dverí a dvierok otvoru na dopĺňanie paliva, prípadne môže byť ich ovládanie nestabilné:

- Zariadenia v blízkosti vozidla vysielať silné rádiové vlny.
- Diaľkový ovládač bezklúčového otvárania nosíte spolu s telekomunikačnými zariadeniami, prenosnými počítačmi, mobilnými telefónmi alebo bezdrôtovými zariadeniami.
- Diaľkový ovládač bezklúčového otvárania sa dotýka kovového predmetu alebo ho takýto predmet zakrýva.

### ▣ Nízka intenzita signálu diaľkového ovládača bezklúčového otvárania

Komunikácia medzi diaľkovým ovládačom bezklúčového otvárania a vozidlom vybija batériu diaľkového ovládača bezklúčového otvárania.

Životnosť batérie je približne dva roky, ale závisí od intenzity používania.

Batéria sa vybija vždy, keď diaľkový ovládač bezklúčového otvárania prijíma silné rádiové vlny. Neumiestňujte ho do blízkosti elektrických zariadení, ako napríklad televízorov alebo osobných počítačov.

Spotrebu batérie môžete znížiť vypnutím príjmu rádiových vln. Keď naraz podržíte tlačidlá zamknutia a odomknutia približne na tri minúty, indikátor LED dvakrát zabliká a príjem rádiových vln sa vypne.

Ak na diaľkovom ovládači bezklúčového otvárania jedenkrát stlačíte ľubovoľné tlačidlo, znova začne prijímať rádiové vlny.

## Uzamknutie/odomknutie dverí zvonka

### ■ Používanie systému bezklúčového otvárania

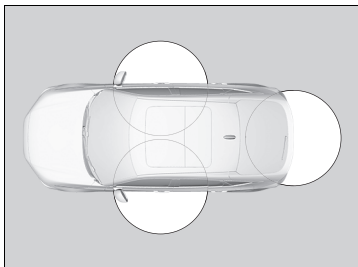

Keď máte pri sebe diaľkový ovládač bezklúčového otvárania, môžete uzamknúť/odomknúť dvere, dvierka otvoru na dopĺňanie paliva a výklopné dvere.

Dvere, dvierka otvoru na dopĺňanie paliva a výklopné dvere môžete uzamknúť/odomknúť zo vzdialenosti približne 80 cm od vonkajšej rukoväti dverí alebo tlačidla uvoľnenia výklopných dverí.

### ▣ Uzamknutie/odomknutie dverí zvonka

Ak je spínač interiérového svetla v polohe aktivácie dverí, interiérové svetlá sa rozsvietia, keď odomknete dvere a výklopné dvere.

Žiadne dvere otvorené: Svetlá pomaly zhasnú po 30 sekundách.

Opätovné zamknutie dverí a výklopných dverí: Svetlo okamžite zhasne.

▣ **Interiérové svetlá** Str. 261

### ▣ Používanie systému bezklúčového otvárania

Ak neotvoríte dvere alebo výklopné dvere do 30 sekúnd od odomknutia vozidla systémom bezklúčového otvárania, všetky dvere a výklopné dvere sa automaticky znova zamknú.

Dvere môžete odomknúť alebo zamknúť pomocou systému bezklúčového otvárania len v režime napájania VOZIDLO VYPNUTÉ.

Systém bezklúčového prístupu nezamkne vozidlo, keď sú dvere otvorené.



## ■ Uzamknutie dverí a výklopných dverí

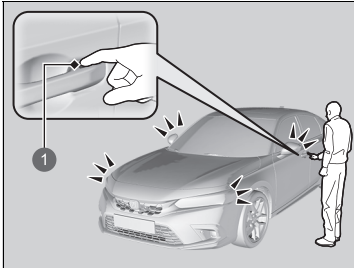

1 Snímač uzamknutia dverí

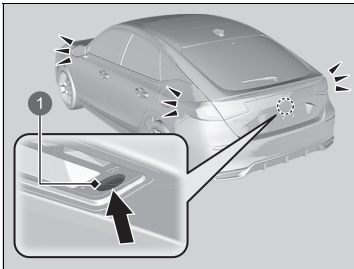

1 Tlačidlo uzamknutia

Dotknite sa snímača uzamknutia dverí na predných dverách alebo stlačte tlačidlo uzamknutia na výklopných dverách.

- Niektoré exteriérové svetlá trikrát zablikajú, všetky dvere a výklopné dvere sa uzamknú a aktivuje sa systém zabezpečenia.

### Typ vozidla s pravostranným riadením

- Aktivuje sa funkcia uzamknutia najvyššej úrovne.

## ► Používanie systému bezklúčového otvárania

- Po opustení vozidla nenechávajte diaľkový ovládač bezklúčového otvárania vo vozidle. Zoberte ho so sebou.
- Dvere a výklopné dvere môžete uzamknúť/odomknúť aj vtedy, ak diaľkový ovládač bezklúčového otvárania nemáte pri sebe, ak sa iná osoba s diaľkovým ovládačom nachádza v dosahu.
- Ak sa diaľkový ovládač bezklúčového otvárania nachádza v dosahu, dvere sa môžu odomknúť, ak sa na rukoväti dverí nachádza voda v dôsledku silného dažďa alebo umývania v autoumyvárke.
- Ak rukou v rukavici uchopíte rukoväť predných dverí alebo sa dotknete snímača uzamknutia dverí, snímač dverí môže reagovať pomaly alebo nemusí vôbec odomknúť alebo uzamknúť dvere.
- Po zamknutí dverí máte čas dve sekundy, v priebehu ktorých môžete potiahnutím rukoväti dverí overiť, či sú dvere zamknuté. Ak chcete odomknúť dvere ihneď po ich zamknutí, počkajte minimálne dve sekundy pred uchopením rukoväti, inak sa dvere neodomknú.
- Dvere sa nemusia otvoriť, ak rukoväť potiahnete okamžite po uchopení. Znova uchopte rukoväť a pred potiahnutím skontrolujte, či sú dvere odomknuté.
- Aj keď sa nachádzate vo vzdialenosti do 80 cm, nemusí sa vám podariť uzamknúť/odomknúť dvere a výklopné dvere pomocou diaľkového ovládača bezklúčového otvárania, ak sa nachádza nad alebo pod vonkajšou rukoväťou.
- Systém bezklúčového otvárania nemusí fungovať, ak sa nachádza príliš blízko dverí alebo skla dverí.

## ■ Odomknutie dverí a výklopných dverí

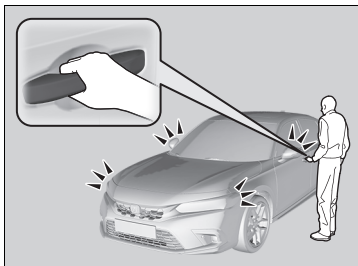

Uchopte rukoväť dverí vodiča:

- ▶ Odomknú sa dvere vodiča a dvierka otvoru na dopĺňanie paliva.
- ▶ Niektoré exteriérové svetlá jeden raz zablikajú.

Uchopte rukoväť dverí spolujazdca vpredu:

- ▶ Všetky dvere a výklopné dvere sa odomknú.
- ▶ Niektoré exteriérové svetlá jeden raz zablikajú.

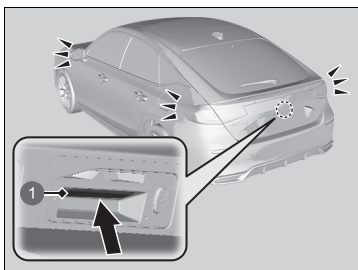

Stlačte a podržte tlačidlo uvoľnenia výklopných dverí.

- ▶ Výklopné dvere sa odomknú
- ▶ Niektoré exteriérové svetlá jeden raz zablikajú.

- 1 Tlačidlo uvoľnenia výklopných dverí

## ▶▶ Používanie systému bezkľúčového otvárania

Bliknutie svetiel a nastavenia režimu odomknutia dverí možno prispôbiť pomocou audio/informačnej obrazovky.

▶ **Prispôbitelné funkcie** Str. 348

## Používanie diaľkového ovládača

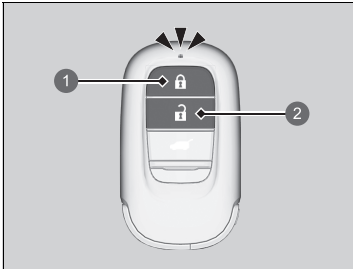

- 1 Tlačidlo uzamknutia
- 2 Tlačidlo odomknutia

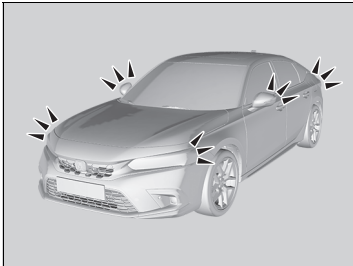

### Uzamknutie dverí a výklopných dverí

Stlačte tlačidlo uzamknutia.

- Niektoré exteriérové svetlá trikrát zablikajú, všetky dvere, výklopné dvere a dvierka otvoru na dopĺňanie paliva sa uzamknú a aktivuje sa systém zabezpečenia.

#### Typ vozidla s pravostranným riadením

- Aktivuje sa funkcia uzamknutia najvyššej úrovne.

### Odomknutie dverí a výklopných dverí

Stlačte tlačidlo odomknutia.

#### Jedenkrát:

- Niektoré exteriérové svetlá raz bliknú a odomknú sa dvere vodiča a dvierka otvoru na dopĺňanie paliva.

#### Dvakrát:

- Odomknú sa všetky ostávajúce dvere a výklopné dvere.

## ►► Používanie diaľkového ovládača

Ak neotvoríte dvere alebo výklopné dvere do 30 sekúnd od odomknutia vozidla diaľkovým ovládačom, všetky dvere a výklopné dvere sa automaticky znova zamknú.

Dvere môžete odomknúť alebo zamknúť pomocou diaľkového ovládača len v režime napájania VOZIDLO VYPNUTÉ.

#### Typ vozidla s pravostranným riadením

Keď sa diaľkový ovládač bezklúčového otvárania nachádza vo vozidle, nemožno zamknúť žiadne dvere zvonka a zaznie zvuková signalizácia. Ak chcete zamknúť niektoré dvere, keď sa diaľkový ovládač bezklúčového otvárania nachádza vo vozidle, štyrikrát vykonajte ľubovoľný z nasledujúcich postupov:

- Stlačte tlačidlo uzamknutia na diaľkovom ovládači bezklúčového otvárania.
- Otočte kľúčom v zámku do polohy uzamknutia.
- Dotknite sa snímača uzamknutia dverí na rukoväti dverí alebo stlačte tlačidlo uzamknutia na výklopných dverách.

Diaľkový ovládač používa signály s malým výkonom, preto sa môže prevádzkový dosah líšiť v závislosti od okolia.

Diaľkový ovládač nezamkne vozidlo, keď sú dvere otvorené.

Ak sa rôzne mení dosah diaľkového ovládača, pravdepodobne je slabá batéria.

Ak sa pri stlačení tlačidla nerozsvieti dióda LED, batéria je vybitá.

► **Výmena batérie diaľkového ovládania** Str. 629

Nastavenie režimu odomknutia dverí je možné prispôsobiť.

► **Prispôbitelné funkcie** Str. 348

## ■ Odomknutie dverí pomocou kľúča

Ak tlačidlo odomknutia diaľkového ovládača bezkľúčového otvárania nefunguje, použite kľúč. Otvor na kľúče sa nachádza na zadnej strane rukoväti dverí.

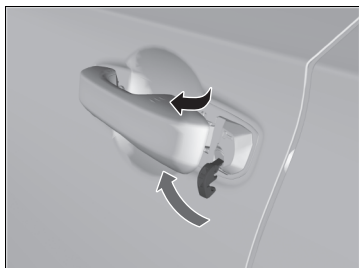

Zasuňte kľúč do zámku kľúča spod rukoväti a potom kľúč otočte.

### Typ vozidla s pravostranným riadením

Funkcia uzamknutia najvyššej úrovne sa zruší a dvere vodiča sa odomknú.

## ►► Odomknutie dverí pomocou kľúča

Počas odomykania sa najskôr odomknú dvere vodiča. Druhé otočenie kľúča v priebehu pár sekúnd neodmknú ostávajúce dvere a výklopné dvere.

Ak odomknete dvere pomocou kľúča pri aktivovanom systéme zabezpečenia, alarm sa vypne.

Nastavenie režimu odomknutia dverí je možné prispôbiť.

► **Prispôbitelné funkcie** Str. 348

Je možné ich uzamknúť bez použitia diaľkového ovládača.

► **Uzamknutie dverí bez kľúča** Str. 203

## ■ Uzamknutie dverí bez kľúča

Ak kľúč nemáte pri sebe alebo z nejakého dôvodu nemôžete dvere uzamknúť pomocou kľúča, môžete dvere uzamknúť bez kľúča.

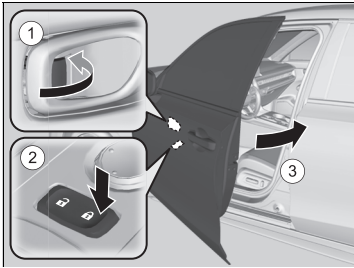

### ■ Uzamknutie dverí vodiča

Zatlačte poistný jazýček dopredu ① alebo stlačte hlavný spínač uzamknutia dverí v smere uzamknutia ② a potom potiahnite a podržte vonkajšiu rukoväť dverí ③. Zatvorte dvere a potom uvoľnite rukoväť.

### ■ Uzamknutie dverí spolujazdca

Potiahnite poistný jazýček smerom dopredu a zatvorte dvere.

## ■ Systém ochrany pred vymknutím

Dvere ani výklopné dvere nemožno uzamknúť, ak sa diaľkový ovládač bezkľúčového otvárania nachádza vo vozidle.

## ►► Uzamknutie dverí bez kľúča

Keď uzamknete dvere vodiča, uzamknú sa aj všetky ostatné dvere a výklopné dvere.

Pred uzamknutím dverí sa uistite, že kľúč nie je vo vozidle.

## Uzamknutie/odomknutie dverí zvnútra

### ■ Použitie poistného jazýčka

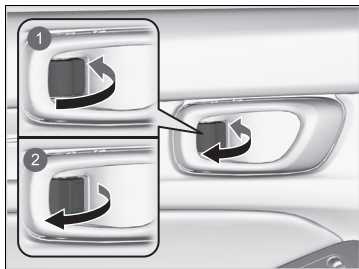

- 1 Uzamknutie
- 2 Odomknutie

#### ■ Uzamknutie dverí

Potlačte poistný jazýček dopredu.

#### ■ Odomknutie dverí

Potiahnite poistný jazýček dozadu.

### ■ Odomknutie pomocou vnútornej rukoväti predných dverí

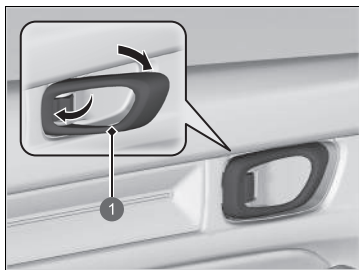

- 1 Vnútorná rukoväť

Potiahnite vnútornú rukoväť predných dverí.

- Dvere sa jediným pohybom odomknú aj otvoria.

### ► Použitie poistného jazýčka

Ak uzamknete dvere pomocou poistného jazýčka na dverách vodiča, uzamknú sa aj všetky ostatné dvere a výklopné dvere.

Ak odomknete dvere vodiča pomocou poistného jazýčka, odomknú sa iba dvere vodiča.

### ► Odomknutie pomocou vnútornej rukoväti predných dverí

Vnútorne rukoväti predných dverí sú navrhnuté tak, aby umožňovali cestujúcim na predných sedadlách otvoriť dvere jediným pohybom.

Táto funkcia sa však neaktivuje, ak cestujúci na predných sedadlách potiahnu vnútornú rukoväť predných dverí, keď je vozidlo v pohybe.

Deti by vždy mali cestovať na zadných sedadlách, kde sú dvere vybavené detskou poistkou.

► **Detská poistka dverí** Str. 206

## Používanie hlavného spínača uzamknutia dverí

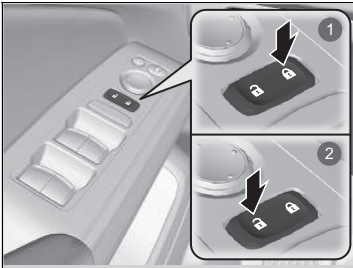

- 1 Uzamknutie
- 2 Odomknutie

Stlačením hlavného spínača uzamknutia dverí podľa znázornenia uzamknete alebo odomknete všetky dvere, výklopné dvere a dvierka otvoru na dopĺňanie paliva.

## ☒ Používanie hlavného spínača uzamknutia dverí

Keď uzamknete/odmknete jedny z predných dverí pomocou hlavného spínača uzamknutia dverí, všetky ostatné dvere, výklopné dvere a dvierka otvoru na dopĺňanie paliva sa taktiež uzamknú/odmknú.

## Detská poistka dverí

Detská poistka dverí zabraňuje otvoreniu dverí zvnútra bez ohľadu na polohu poistného jazýčka.

### » Detská poistka dverí

Ak chcete otvoriť dvere zvnútra, keď je zapnutá detská poistka dverí, presuňte poistný jazýček do polohy odomknutia, spustíte zadné okno, vložte ruku do otvoreného okna a potiahnite vonkajšiu rukoväť dverí.

### ■ Nastavenie detskej poistky dverí

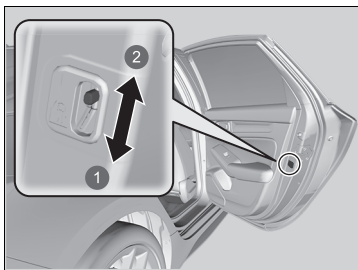

Posuňte páčku v zadných dverách do polohy zamknutia a zatvorte dvere.

### ■ Pri otváraní dverí

Dvere otvorte pomocou vonkajšej rukoväti dverí.

- 1 Uzamknutie
- 2 Odomknutie



## Bezpečnostné opatrenia pri otváraní/zatváraní výklopných dverí

Pred otváraním a zatváraním výklopných dverí vždy skontrolujte, či sa v ich dráhe nenachádzajú osoby alebo predmety.

- Úplne otvorte výklopné dvere.
  - ▶ Ak výklopné dvere neotvoríte úplne, mohli by sa zavrieť vlastnou váhou.
- Vo veternom počasí postupujte opatrne. Vietor by mohol zatvoriť výklopné dvere.

Vždy jazdite so zatvorenými výklopnými dverami z nasledujúcich dôvodov:

- ▶ Vyhnete sa možnému poškodeniu vozidla.
- ▶ Zabránite výfukovým plynom preniknúť do vozidla.
  - **Plynný oxid uhoľnatý** Str. 109

### Bezpečnostné opatrenia pri otváraní/zatváraní výklopných dverí

## VÝSTRAHA

Osoby stojace v ceste otváraných alebo zatváraných výklopných dverí môžu byť vážne zranené.

Pred otvorením alebo zatvorením výklopných dverí sa uistite, že sa v ich priestore nenachádzajú žiadne osoby.

Dávajte si pozor, aby ste si neudreli hlavu o výklopné dvere alebo aby ste si pri ich zatváraní neprivreli ruky medzi výklopné dvere a batožinový priestor.

Keď je motor naštartovaný a v režime voľnobehu, nestojte pri ukladaní alebo vyberaní batožiny z alebo do batožinového priestoru pred výfukom. Mohli by ste sa popáliť.

Nikdy nedovoľte osobám cestovať v batožinovom priestore. Mohli by sa zraniť pri prudkom brzdení, zrýchlení alebo v prípade zrážky.

## Otváranie/zatváranie výklopných dverí

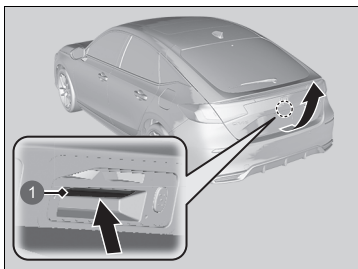

1 Tlačidlo uvoľnenia výklopných dverí

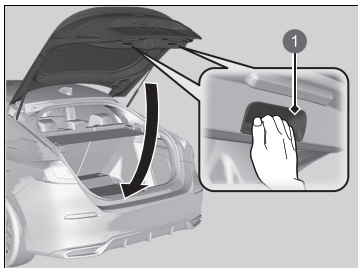

1 Vnútorá rukoväť

Keď sú všetky dvere odomknuté alebo keď stlačíte tlačidlo uvoľnenia výklopných dverí na diaľkovom ovládači, výklopné dvere sa odomknú. Stlačte tlačidlo uvoľnenia výklopných dverí a zdvihnutím otvorte výklopné dvere.

Ak diaľkový ovládač bezklúčového otvárania nosíte so sebou, výklopné dvere pred otvorením nemusíte odomykať.

Ak chcete zatvoriť výklopné dvere, uchopte vnútornú rukoväť, potiahnite výklopné dvere nadol a potlačením zvonku ich zatvorte.

Ak zatvoríte výklopné dvere, kým sú dvere vodiča uzamknuté, výklopné dvere sa automaticky uzamknú.

► Niektoré exteriérové svetlá trikrát zablikajú.

### ►► Otváranie/zatváranie výklopných dverí

- Po opustení vozidla nenechávajte diaľkový ovládač bezklúčového otvárania vo vozidle. Zoberte ho so sebou.
- Výklopné dvere môžete odomknúť aj vtedy, keď diaľkový ovládač bezklúčového otvárania nemáte pri sebe, no v dosahu sa nachádza iná osoba s diaľkovým ovládačom.
- Uistite sa, že ste nenechali diaľkový ovládač bezklúčového otvárania v batožinovom priestore, a zatvorte výklopné dvere. Zaznie zvuková signalizácia a výklopné dvere nebude možné zatvoriť.

## ■ Používanie diaľkového ovládača

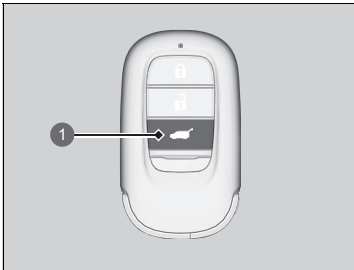

- 1 Tlačidlo odomknutia výklopných dverí

Stlačením tlačidla odomknutia výklopných dverí odomknete výklopné dvere.

## ▣ Používanie diaľkového ovládača

Ak odomknete a otvoríte výklopné dvere pomocou diaľkového ovládača, po zatvorení sa výklopné dvere automaticky zamknú.

## System imobilizéra

Tento systém zabraňuje aktivácii systému napájania vozidla s kľúčom, ktorý nebol vopred zaregistrovaný.

Dbajte na nasledujúce pokyny pri stlačení tlačidla **POWER**:

- Nenechávajte v blízkosti tlačidla **POWER** predmety, ktoré vysielajú silné rádiové vlny.
- Uistite sa, že kľúč nie je prikrytý alebo sa nedotýka kovového predmetu.
- Nedávajte do blízkosti tlačidla **POWER** kľúč zo systému imobilizéra iného vozidla.

Neumiestňujte kľúč do blízkosti magnetických predmetov. Elektronické zariadenia, napríklad televízory a audiosystémy, emitujú silné magnetické polia. Zmagnetizovať sa môže dokonca aj kľúčienka.

### System imobilizéra

#### POZNÁMKA

Ak necháte kľúč vo vozidle, môže dôjsť ku krádeži alebo k náhodnému pohybu vozidla.

Keď nechávate vozidlo bez dozoru, vezmite si kľúč so sebou.

Nepokúšajte sa systém zmeniť alebo k nemu pridať iné zariadenia.

Môžete tým poškodiť systém a vozidlo nebude schopné prevádzky.

Ak systém opakovane nerozpozna kód vášho kľúča, obráťte sa na predajcu. Ak ste stratili kľúč a nemôžete naštartovať vozidlo, obráťte sa na predajcu.

#### Typ vozidla s pravostranným riadením

Pred prvým naštartovaním vozidla po odpojení 12-voltového akumulátora stlačte a podržte brzdový pedál.

## Alarm systém

Alarm systém sa aktivuje, ak sa výklopné dvere, kapota alebo dvere otvoria násilím. Alarm sa neaktivuje, ak sa batožinový priestor alebo dvere otvoria pomocou diaľkového ovládača alebo systému bezkľúčového otvárania.

### ■ Keď sa aktivuje alarm systém

Klaksón bude prerušovanie trubiť a niektoré exteriérové svetlá bliknú.

### ■ Deaktivácia alarm systému

Odomknite vozidlo pomocou diaľkového ovládača alebo systémom bezkľúčového otvárania alebo otočte spínačom zapalovania do polohy ZAPNUTÉ. Systém sa deaktivuje spolu s klaksónom a blikajúcimi svetlami.

### ■ Nastavenie alarm systému

Alarm systém sa nastavuje automaticky pri splnení nasledujúcich podmienok:

- Vozidlo je v režime napájania VOZIDLO VYPNUTÉ.
- Kapota je zatvorená.
- Všetky dvere a výklopné dvere sú uzamknuté zvonku pomocou diaľkového ovládača alebo systému bezkľúčového otvárania.

### ■ Keď sa nastaví alarm systém

Indikátor alarm systému na prístrojovom paneli bliká a interval blikania sa zmení asi po 15 sekundách.

### ■ Zrušenie alarm systému

Alarm systém sa zruší, keď vozidlo odomknete pomocou diaľkového ovládača, systému bezkľúčového otvárania alebo keď nastavíte režim napájania do polohy ZAPNUTÉ. Zároveň sa vypne aj indikátor alarm systému.

#### ► Alarm systém

Nepokúšajte sa systém zmeniť alebo k nemu pridať iné zariadenia. Môžete tým poškodiť systém a vozidlo nebude schopné prevádzky.

Alarm systém bude aktivovaný približne 5 minút pred deaktiváciou systému zabezpečenia. Systém prejde desiatimi 30-sekundovými cyklami, počas ktorých bude znieť klaksón a bude blikáť výstražný indikátor.

V závislosti od okolností môže systém zabezpečenia ostať aktívny ďalších 5 minút.

Nenastavujte alarm systém, keď sa vo vozidle nachádzajú osoby alebo je otvorené okno. Systém sa môže náhodne aktivovať, keď:

- Odomknete dvere pomocou poistného jazýčka.
- Otvoríte kapotu pomocou rukoväti uvoľnenia kapoty.

Ak sa po nastavení alarmu vybijie 12-voltový akumulátor, môže po opätovnom nabití alebo výmene 12-voltového akumulátora dôjsť k spusteniu alarmu zabezpečenia. V takomto prípade deaktivujte alarm systém odomknutím dverí pomocou diaľkového ovládača alebo systému bezkľúčového otvárania.

Ak odomknete dvere pomocou zabudovaného kľúča pri aktivovanom systéme zabezpečenia, alarm sa vypne.

## ► Alarm systém

### Typ vozidla s pravostranným riadením

Systém sa môže náhodne aktivovať v nasledujúcich prípadoch:

- Vozidlo je zaparkované v automatizovanej garáži.
- Vozidlo sa umýva vodou pod vysokým tlakom alebo v automatizovanej autoumyvárni.
- Vozidlo sa prepravuje vo vlaku, na trajekte alebo na prívесе.
- Vozidlo je vystavené silnému dažďu alebo búrke.
- Z vozidla sa odstraňuje ľad.

Môžete použiť tlačidlo **OFF** (VYP.) na ultrazvukovom snímači/snímači náklonu, aby sa neúmyselne neaktivoval systém alarmu.

► **Ultrazvukové snímače** \* Str. 213

## Ultrazukové snímače\*

Ultrazukové snímače sa aktivujú len vtedy, keď je nastavený alarm systém. Ak snímače rozpoznajú narušiteľa pohybujúceho sa v interiéri alebo vstupujúceho do interiéru vozidla cez okno, snímač aktivuje alarm.

### ■ Nastavenie alarm systému bez aktivácie ultrazukových snímačov

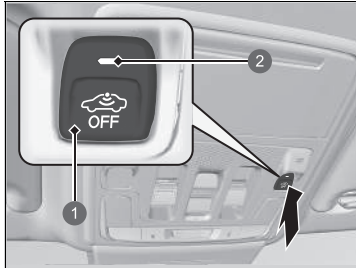

- 1 Tlačidlo **OFF** (VYP.) ultrazukového snímača/snímača náklonu
- 2 Indikátor

Zabezpečovací systém môžete nastaviť bez aktivácie ultrazukového senzora. Ak chcete vypnúť systém ultrazukových snímačov, nastavte režim napájania na VOZIDLO VYPNUTÉ stlačením tlačidla **POWER** a následným stlačením tlačidla **OFF** (VYP.) ultrazukového snímača/snímača náklonu.

► Indikátor svieti načerveno.

Ak chcete systém znova zapnúť, stlačte tlačidlo **OFF** (VYP.) ultrazukového snímača/snímača náklonu.

Ultrazukové snímače sa zapnú pri každom nastavení alarm systému, a to aj vtedy, ak ste ich naposledy vyplli.

### ►► Ultrazukové snímače\*

Bez ohľadu na to, či sú ultrazukové snímače aktivované, systém zabezpečenia je možné vypnúť len diaľkovým ovládačom alebo systémom bezklúčového otvárania, nie kľúčom.

Je možné zistiť, či sa systém zabezpečenia aktivoval bez vášho vedomia. Ak sa systém zabezpečenia aktivoval, 5 minút po odomknutí dverí a deaktivácii systému bude blikať indikátor.

Ak však zapnete systém napájania, indikátor prestane po 5 sekundách blikať.

Ak má ultrazukový snímač poruchu alebo sa vyskytol iný problém, indikátor sa po odomknutí dverí a deaktivácii systému na 5 minút rozsvieti.

Ak však zapne systém napájania motor, indikátor zhasne.

Systém zabezpečenia môžu ultrazukové snímače neúmyselne aktivovať v nasledujúcich prípadoch:

- Niekto sa nachádza vo vozidle.
- Je otvorené okno.
- Vo vozidle visí príslušenstvo alebo oblečenie.

## Snímač náklonu\*

Snímače náklonu sa aktivujú len v prípade, že je nastavený alarm systém. Ak niekto zdvihne vozidlo na účely ťahania vozidla, demontáže kolies a podobne, snímač aktivuje alarm.

### ■ Nastavenie alarm systému bez aktivácie snímačov náklonu

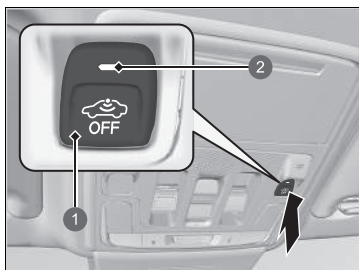

- 1 Tlačidlo **OFF** (VYP.) ultrazvukového snímača/snímača náklonu
- 2 Indikátor

Systém zabezpečenia môžete nastaviť bez aktivácie snímačov náklonu.

Ak chcete vypnúť systém snímačov náklonu, nastavte režim napájania na VOZIDLO VYPNUTÉ stlačením tlačidla **POWER** a následným stlačením tlačidla **OFF** (VYP.) ultrazvukového snímača/snímača náklonu.

► Indikátor svieti načerveno.

Ak chcete systém znova zapnúť, stlačte tlačidlo **OFF** (VYP.) ultrazvukového snímača/snímača náklonu.

Snímač náklonu sa zapne pri každom nastavení alarm systému, a to aj vtedy, ak ste ho naposledy vypli.

### ►► Snímač náklonu\*

Aj keď je snímač náklonu aktivovaný, systém zabezpečenia je možné vypnúť len diaľkovým ovládačom alebo systémom bezklúčového otvárania, nie kľúčom.

Je možné zistiť, či sa systém zabezpečenia aktivoval bez vášho vedomia. Ak sa systém zabezpečenia aktivoval, 5 minút po odomknutí dverí a deaktivácii systému bude blikať indikátor.

Ak však zapnete systém napájania, indikátor prestane po 5 sekundách blikať.

Ak má snímač náklonu poruchu alebo sa vyskytol iný problém, indikátor sa po odomknutí dverí a deaktivácii systému na 5 minút rozsvieti.

Ak však zapne systém napájania motor, indikátor zhasne.

Nenastavujte snímač náklonu, keď sa vozidlo zdvíha alebo nadvihuje na zdviháku.



## Uzamknutie najvyššej úrovne \*

Funkcia uzamknutia najvyššej úrovne deaktivuje poistné jazýčky na všetkých dverách na lepšiu ochranu proti odcudzeniu.

Dvere sa nedajú otvoriť zvnútra, keď je aktivované uzamknutie najvyššej úrovne.

### Uzamknutie dverí bez uzamknutia najvyššej úrovne pri použití hlavného spínača uzamknutia

1. Nechajte dvere vodiča zatvorené.
2. Otvorte dvere spolujazdca alebo zadné dvere a stlačte hlavný spínač uzamknutia dverí na strane vodiča alebo spolujazdca v smere uzamknutia.
3. Zatvorte dvere spolujazdca alebo zadné dvere bez toho, aby ste sa dotkli rukoväti dverí.

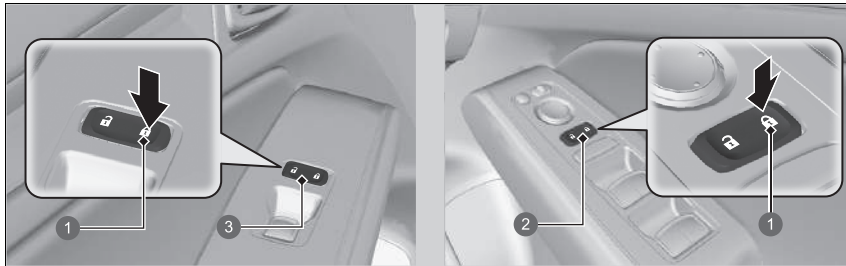

- 1 Uzamknutie
- 2 Hlavný spínač uzamknutia dverí vodiča
- 3 Hlavný spínač uzamknutia dverí spolujazdca

### Uzamknutie najvyššej úrovne \*

## ⚠ VÝSTRAHA

Keď je nastavené uzamknutie najvyššej úrovne, vo vozidle sa nesmú nachádzať žiadne osoby. Osoby uzamknuté vo vozidle by mohli vážne ochorieť alebo zomrieť následkom zvýšenia teploty, ak sa vozidlo nachádza na slnku.

Pred nastavením uzamknutia najvyššej úrovne skontrolujte, či sa vo vozidle nenachádzajú žiadne osoby.

Ak odomknete dvere pomocou zabudovaného kľúča pri aktivovanom systéme zabezpečenia, alarm sa vypne.

Keď zapnete funkciu uzamknutia najvyššej úrovne, táto funkcia zostane zapnutá, aj keď odomknete výklopné dvere.

## ■ Uzamknutie dverí bez uzamknutia najvyššej úrovne pri použití zabudovaného kľúča

Zabudovaný kľúč možno použiť na uzamknutie dverí bez aktivácie uzamknutia najvyššej úrovne, aj keď diaľkový ovládač bezkľúčového otvárania nemáte pri sebe.

1. Keď sú dvere vodiča otvorené, vytiahnite rukoväť dverí a uzamknite dvere pomocou zabudovaného kľúča.
2. Vyberte zabudovaný kľúč a zatvorte dvere, pričom stále ťahajte za rukoväť dverí.

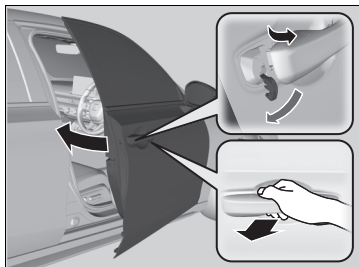

## Otváranie/zatváranie elektricky ovládaných okien

Elektricky ovládané okná môžete otvoriť a zatvoriť pomocou spínačov na dverách, keď je režim napájania v polohe ZAPNUTÉ.

Spínače na strane vodiča môžete použiť na otvorenie a zatvorenie všetkých okien. Ak chcete otvárať a zatvárať okná aj z iných miest, ako je miesto vodiča, tlačidlo uzamknutia elektricky ovládaných okien musí byť vypnuté (nezatlačené, indikátor nesvieti).

Keď je tlačidlo uzamknutia elektricky ovládaných okien zatlačené, rozsvieti sa indikátor a môžete obsluhovať len okno vodiča. Tlačidlo uzamknutia elektricky ovládaných okien použite, keď sa vo vozidle nachádzajú deti.

### ▣ Otváranie/zatváranie elektricky ovládaných okien

#### VÝSTRAHA

**Privretie rúk alebo prstov elektricky ovládanými oknami môže spôsobiť vážne poranenie.**

**Pred zatvorením sa uistite, že spolujazdci sú mimo priestoru okien.**

**VÝSTRAHA:** Vždy, keď opúšťate vozidlo, zoberte si so sebou kľúč zapalovania bez ohľadu na to, či ho ponechávate prázdne alebo v ňom zostávajú ďalšie osoby.

Elektricky ovládané okná možno používať maximálne 10 minút po zmene režimu napájania do polohy VOZIDLO VYPNUTÉ.  
Zatvorením dverí vodiča sa táto funkcia zruší.

## ■ Otváranie/zatváranie okien s funkciou automatického otvárania/zatvárania

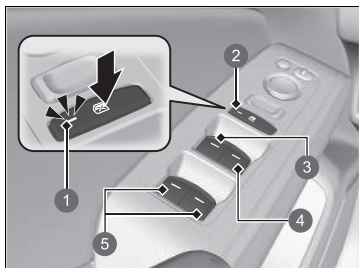

- 1 Indikátor
- 2 Tlačidlo uzamknutia elektricky ovládaných okien
- 3 Spínač okna vodiča
- 4 Spínač okna na strane spolujazdca vpredu
- 5 Spínač okien spolujazdcov vzadu

### ■ Manuálna obsluha

**Otvorenie:** Zatlačte spínač nadol a podržte ho, kým nedosiahnete požadovanú polohu.

**Zatvorenie:** Potiahnite spínač nahor a podržte ho, kým nedosiahnete požadovanú polohu.

### ■ Automatická prevádzka

**Otvorenie:** Silne zatlačte spínač nadol.

**Zatvorenie:** Silne potiahnite spínač nahor.

Okno sa úplne otvorí alebo zatvorí. Ak chcete okno kedykoľvek zastaviť, krátko zatlačte alebo potiahnite spínač.

## ►► Otváranie/zatváranie elektricky ovládaných okien

### Automatické otočenie chodu

Ak elektrické ovládané okno zistí odpor pri automatickom zatváraní, prestane sa zatvárať a otočí chod opačným smerom.

Ak budete nepretržite ťahať spínač nahor, funkcia automatického otočenia chodu okna na strane vodiča sa vypne.

Snímač funkcie automatického otočenia chodu sa vypne, keď je okno už takmer zatvorené, aby sa zaistilo jeho úplné zatvorenie.

## ■ Otvorenie/zatvorenie okien pomocou diaľkového ovládača

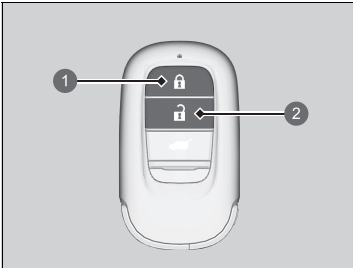

- 1 Tlačidlo uzamknutia
- 2 Tlačidlo odomknutia

**Otvorenie:** Stlačte tlačidlo odomknutia a potom ho v priebehu 10 sekúnd stlačte znova a podržte ho.

**Zatvorenie:** Stlačte tlačidlo uzamknutia a potom ho v priebehu 10 sekúnd stlačte znova a podržte ho.

Ak sa pohyb okien zastaví v polovici, tento postup zopakujte.

## ▣ Otvorenie/zatvorenie okien pomocou diaľkového ovládača

Ak otvoríte/zatvoríte okná pomocou diaľkového ovládača, zároveň s nimi sa automaticky otvorí/zatvorí panoramatická strecha\*.

Nastavenie otvárania okien pomocou diaľkového ovládača môžete vypnúť alebo zapnúť pomocou obrazovky audiosystému/informačnej obrazovky.

▣ **Prispôbitelné funkcie** Str. 348

\* Nie je k dispozícii u všetkých modelov

### Otváranie/zatváranie panoramatickej strechy

Panoramatickú strechu a slnečnú clonu môžete používať vtedy, keď je vozidlo v režime napájania ZAPNUTÉ. Panoramatickú strechu a slnečnú clonu môžete otvárať a zatvárať pomocou spínača v prednej časti stropu.

#### 🔗 Otváranie/zatváranie panoramatickej strechy

### ⚠️ VÝSTRAHA

Pri otváraní alebo zatváraní panoramatickej strechy a slnečnej clony sa môže vyskytnúť vážne poranenie rúk alebo prstov.

Pred otvorením alebo zatvorením panoramatickej strechy a slnečnej clony sa uistite, že žiadne osoby nemajú v jej priestore ruky ani prsty.

**VÝSTRAHA:** Vždy, keď opúšťate vozidlo, zoberte si so sebou kľúč zapalovania bez ohľadu na to, či ho ponechávate prázdne alebo v ňom zostávajú ďalšie osoby.

#### POZNÁMKA

Otvorenie panoramatickej strechy v teplotách pod bodom mrazu alebo keď je strecha pokrytá snehom či ľadom môže poškodiť panel alebo motor panoramatickej strechy.

Elektricky ovládanú panoramatickú strechu a slnečnú clonu možno ovládať maximálne 10 minút po zmene režimu napájania na režim VYPNUTÉ. Zatvorenie dverí vodiča ruší túto funkciu.

#### » Otváranie/zatváranie panoramatickej strechy

Keď snímač zaznamená odpor, funkcia automatického otočenia chodu zmení smerovanie panoramatickej strechy a potom ju zastaví. Snímač funkcie automatického opačného chodu sa vypne, keď je panoramatiká strecha už takmer zatvorená, aby sa zaistilo jej úplné zatvorenie.

Na ovládanie panoramatickej strechy môžete používať diaľkový ovládač.

➤ **Otvorenie/zatvorenie okien pomocou diaľkového ovládača** Str. 219

## ■ Používanie spínača panoramatickej strechy

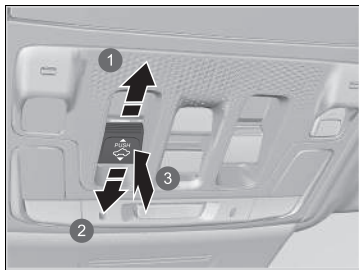

- 1 Otvorenie
- 2 Zatvorenie
- 3 Sklopenie

### ■ Automatická prevádzka

**Otvorenie:** Silno potiahnite spínač dozadu.

**Zatvorenie:** Silno zatlačte spínač dopredu.

Panoramatická strecha sa automaticky úplne otvorí alebo zatvorí. Ak chcete panoramatickú strechu zastaviť v polovici, krátko stlačte spínač.

### ■ Manuálna obsluha

**Otvorenie:** Jemne potiahnite spínač dozadu a podržte ho, kým nedosiahnete požadovanú polohu.

**Zatvorenie:** Jemne zatlačte spínač dopredu a podržte ho, kým nedosiahnete požadovanú polohu.

### ■ Vyklopenie panoramatickej strechy smerom nahor.

**Sklopenie:** Stlačte strednú časť spínača panoramatickej strechy. Slnéčné clony sa automaticky otvoria a panoramatická strecha sa začne sklápať.

**Zatvorenie:** Silne zatlačte spínač dopredu a potom ho uvoľnite.

## ►► Používanie spínača panoramatickej strechy

Vždy keď sa otvára panoramatická strecha, slnečná clona sa posúva spolu s ňou. Keď sa však panoramatická strecha zatvára, slnečná clona zostáva na svojom mieste.

Keď odchýlením pootvoríte panoramatickú strechu, slnečná clona sa mierne otvorí, aby umožnila prúdenie čerstvého vzduchu dovnútra vozidla. Keď z tejto pozície panoramatickú strechu zatvoríte, slnečná clona sa vráti do svojej uzatvorenej polohy.



## ■ Používanie spínača slnečnej clony

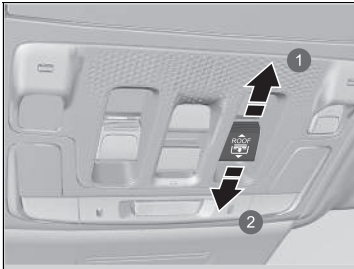

- 1 Otvorenie
- 2 Zatvorenie

### ■ Automatická prevádzka

**Otvorenie:** Silno potiahnite spínač dozadu.

**Zatvorenie:** Silno zatlačte spínač dopredu.

Slnečná clona sa automaticky úplne otvorí alebo zatvorí. Ak chcete slnečnú clonu zastaviť v polovici, krátko potiahnite alebo stlačte spínač.

### ■ Manuálna obsluha

**Otvorenie:** Jemne potiahnite spínač dozadu a podržte ho, kým nedosiahnete požadovanú polohu.

**Zatvorenie:** Jemne zatlačte spínač dopredu a podržte ho, kým nedosiahnete požadovanú polohu.

## ▶▶ Používanie spínača slnečnej clony

Slnečnú clonu môžete otvoriť a zatvoriť podľa toho, koľko svetla chcete v kabíne vozidla.

Keď na otvorenie slnečnej clony používate spínač slnečnej clony, panoramatiká strecha sa nedá pohnúť.

Slnečná clona sa nedá úplne zatvoriť, ak je otvorená panoramatiká strecha. Keď zatvárate slnečnú clonu pri otvorenej panoramatickej streche, slnečná clona sa zastaví tesne pred sklom panoramatickej strechy. Keď opätovne zatlačíte spínač dopredu, slnečná clona a panoramatiká strecha za zatvoria spolu.

## Tlačidlo POWER

### Zmena režimu napájania

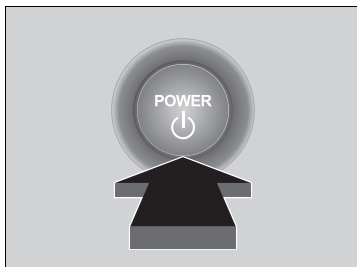

Ak máte pri sebe diaľkový ovládač bezkľúčového otvárania a stlačíte tlačidlo **POWER** bez stlačenia brzdového pedála, režim napájania sa zmení v nasledujúcom poradí: VOZIDLO VYPNUTÉ → PRÍSLUŠENSTVO → ZAPNUTÉ → VOZIDLO VYPNUTÉ.

#### **VOZIDLO VYPNUTÉ:**

Napájanie vozidla je VYPNUTÉ.

#### **PRÍSLUŠENSTVO:**

Je možné používať audiosystém a určité ďalšie príslušenstvo.

#### **ON:**

Je možné používať všetko príslušenstvo.

### Automatické vypnutie

Ak necháte vozidlo 30 až 60 minút s prevodovkou v polohe **P** a v režime napájania PRÍSLUŠENSTVO, vozidlo automaticky prejde do režimu podobného režimu VOZIDLO VYPNUTÉ, aby nedošlo k vybitiu 12-voltového akumulátora.

### Pripomenutie režimu napájania

Ak otvoríte dvere vodiča, kým je vozidlo v režime napájania PRÍSLUŠENSTVO, zaznie výstražná zvuková signalizácia.

### » Tlačidlo POWER

Ak je diaľkový ovládač bezkľúčového otvárania v úložnom priechodku alebo na inom mieste, kde môže dôjsť k prerušeniu jeho signálu, režim napájania sa nemusí zmeniť.

## ■ Pripomenutie diaľkového ovládača bezklúčového otvárania

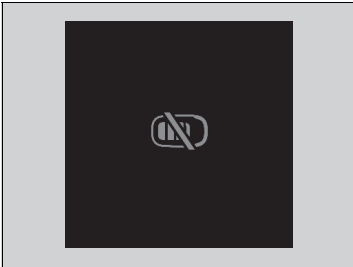

Keď je režim napájania nastavený na niektorý z iných režimov ako VYPNUTÉ a keď vyberiete diaľkový ovládač bezklúčového otvárania z vozidla a zatvoríte dvere, zaznie alarm. Ak alarm naďalej znie, umiestnite diaľkové ovládanie bezklúčového otvárania na iné miesto.

### ■ Keď je režim napájania v polohe PRÍSLUŠENSTVO

Alarm znie z vonkajšej strany vozidla.

### ■ Keď je vozidlo v režime napájania ZAPNUTÉ

Alarm znie tak z vonkajšej ako aj z vnútornej strany vozidla. Okrem toho sa na prístrojovej doske zobrazí výstražný indikátor.

## ▶ Pripomenutie diaľkového ovládača bezklúčového otvárania

Keď sa diaľkový ovládač bezklúčového otvárania nachádza v prevádzkovom dosahu systému a zatvorí sa dvere vodiča, výstražná funkcia sa zruší.

Ak vyberiete z vozidla diaľkový ovládač bezklúčového otvárania po spustení systému napájania, nebude možné zmeniť režim tlačidla **POWER** ani znovu zapnúť systém napájania. Keď používate tlačidlo **POWER**, vždy sa uistite, že sa diaľkový ovládač nachádza vo vozidle.

Ak diaľkový ovládač bezklúčového otvárania vyložíte z vozidla cez okno, výstražná zvuková signalizácia sa neaktivuje.

Diaľkový ovládač bezklúčového otvárania neodkladajte na prístrojovú dosku ani do odkladacej schránky v palubnej doske. V opačnom prípade sa môže aktivovať výstražná zvuková signalizácia. V prípade niektorých iných podmienok, ktoré môžu zabrániť vozidlu lokalizovať diaľkový ovládač, sa môže aktivovať výstražná zvuková signalizácia aj vtedy, keď sa diaľkový ovládač nachádza v prevádzkovom dosahu systému.

## Osvetlenie

### ■ Svetlomet/obrysové svetlá

Svetlá sa automaticky rozsvietia v závislosti od okolitého jas. Je možné ich zapnúť a vypnúť aj manuálne.

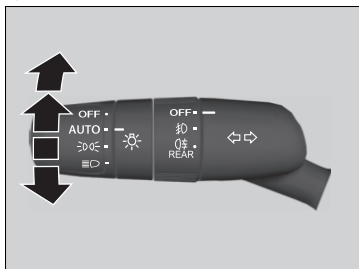

Exteriérové svetlá sa automaticky rozsvietia, keď je spínač svetla nastavený na možnosť **AUTO** a režim napájania je nastavený na ZAPNUTÉ.

### ■ Manuálna obsluha

#### Svetlomety/pozičné svetlá:

Otočte spínač svetiel do polohy .

#### Pozičné svetlá:

Otočte spínač svetiel do polohy .

#### Svetlomet/pozičné svetlá:

Spínač svetla prepnete do polohy **OFF** (VYP.) a uvoľnite ho až po preradení riadiacej páky do polohy **P** a zatiahnutí parkovacej brzdy.

- Svetlá sa znova automaticky zapnú, keď:
- Spínač svetla sa znova prepne do polohy **OFF** a uvoľní.
- Prevodovka sa z polohy **P** vyradí a parkovacia brzda sa uvoľní.

### ► Osvetlenie

Keď sú svetlá zapnuté, indikátor zapnutých svetiel bude svietiť na prístrojovom paneli.



► **Indikátor zapnutého svetla** Str. 122

Svetlomety sú vhodné len pre ľavostrannú alebo len pre pravostrannú jazdu. Pri jazde po cestách s inými pravidlami cestnej premávky je potrebné nastaviť svetlo svetlometov.

► **Nastavenie svetlometu** Str. 467

### ► Svetlomet/obrysové svetlá

Keď sú zapnuté pozičné svetlá, zapne sa aj zadné osvetlenie a zadné osvetlenie evidenčného čísla.

Keď je spínač svetla otočený do polohy  alebo  a napájanie je VYPNUTÉ, pri otvorení dverí vodiča sa ozve zvuková signalizácia.

Keď je spínač svetla nastavený na **AUTO** a úroveň okolitého osvetlenia je nízka, svetlomety a pozičné svetlá sa zapnú pri odomknutí dverí. Vypnú sa po uzamknutí dverí.

Vozidlo je vybavené systémom automatického nastavenia svetlometov, ktorý automaticky nastavuje vertikálny uhol stretávacích svetiel svetlometov. Ak spozorujete výraznú zmenu vertikálneho uhla svetlometov, mohlo dôjsť k poruche systému. Nechajte vozidlo skontrolovať predajcovi.

## ■ Dialkové svetlá

Keď je zapnutý svetlomet, potlačte páčku smerom dopredu. Potiahnutím páčky dozadu znova prepnete na stretávacie svetlá.

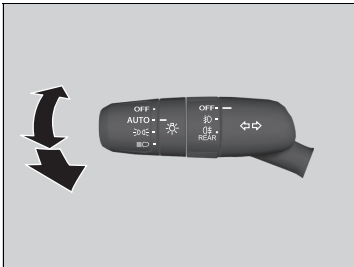

## ■ Blikanie diaľkovými svetlami

Potiahnutím páčky dozadu zapnete diaľkové svetlá.

- Uvoľnením páčky znova prepnete na stretávacie svetlá.

## ☒ Svetlomet/obrysové svetlá

Snímač svetiel sa nachádza na mieste zobrazenom nižšie. Nezakrývajte snímač svetiel.

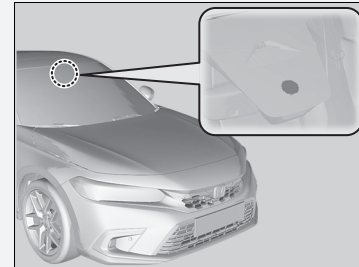

## ■ Smerové signály

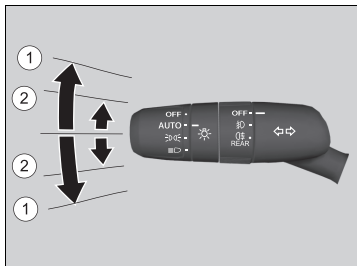

Smerové signály môžete použiť vtedy, keď je režim napájania v polohe ZAPNUTÉ.

### ■ ①: Smerový signál

Zatlačte páčku nahor alebo nadol podľa smeru, v ktorom chcete odbočiť, a smerový signál začne blikať.

### ■ ②: Krátky smerový signál

Ak páku zľahka zatlačíte nahor alebo nadol a pustíte, smerový signál trikrát zabliká.

- Ak počas blikania jemne zatlačte páčku v opačnom smere, blikanie sa zastaví.

## ►► Smerové signály

Ak bliká externý smerový signál, na prístrojovom paneli bude blikať indikátor smerového signálu.

► **Indikátory smerového signálu a výstražných svetiel** Str. 122

## ■ Integrácia svetlometov so stieračmi

Svetlomety sa automaticky rozsvietia, keď sa stierače použijú niekoľkokrát v priebehu určitého počtu intervalov so spínačom svetlometov v polohe **AUTO**.

Svetlomety automaticky zhasnú niekoľko minút po zastavení stieračov.

## ■ Funkcia automatického vypnutia svetiel

Keď nastavíte režim napájania na možnosť VOZIDLO VYPNUTÉ, zoberiete diaľkové ovládanie so sebou a zatvoríte dvere vodiča, o 15 sekúnd sa vypnú svetlomety, všetky ostatné vonkajšie svetlá a osvetlenie prístrojového panela.

Keď je však tento spínač v polohe , pozíčné svetlá ostanú zapnuté.

Ak nastavíte režim napájania do polohy VOZIDLO VYPNUTÉ a spínač svetlometov je zapnutý, ale neotvoríte dvere, svetlá sa vypnú po 10 minútach (po 3 minútach, ak je spínač v polohe **AUTO**).

Svetlá sa znova zapnú, keď odomknete alebo otvoríte dvere vodiča. Ak odomknete dvere, ale neotvoríte ich do 15 sekúnd, svetlá sa vypnú. Ak otvoríte dvere vodiča, zaznie zvukový signál, ktorý vám pripomenie, že svetlá sú zapnuté.

### ☒ Integrácia svetlometov so stieračmi

Táto funkcia sa aktivuje, keď sa svetlomety vypnú v polohe **AUTO**. Jas prístrojového panela sa po rozsvietení svetlometov nezmení.

Pri nízkej úrovni okolitého osvetlenia zapne funkcia automatického ovládania svetiel svetlomety bez ohľadu na počet pohybov stieračov.

Funkciu integrácie svetlometov so stieračmi môžete zapnúť alebo vypnúť.

➤ **Prispôbitelné funkcie** Str. 348

### ☒ Funkcia automatického vypnutia svetiel

Nastavenie časovača automatického vypnutia svetlometov môžete zmeniť.

➤ **Prispôbitelné funkcie** Str. 348

## Hmlové svetlá

Hmlové svetlá môžete použiť vtedy, keď je režim napájania v polohe ZAPNUTÉ.

### ■ Predné hmlové svetlá\*

Tieto svetlá môžete použiť, keď sú zapnuté pozičné svetlá alebo svetlomety.



### ■ Zadné hmlové svetlo

Možno ho použiť, keď sú zapnuté svetlomety alebo predné hmlové svetlá\*.

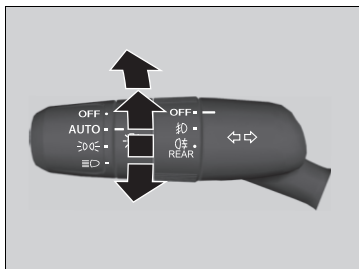

### ■ Spínač predných a zadných hmlových svetiel\*





#### Zapnutie predných hmlových svetiel:

Otočte spínač nahor z polohy OFF do polohy . Rozsvieti sa indikátor .

#### Zapnutie predných a zadných hmlových svetiel:

Otočte spínač o jednu polohu vyššie od polohy . Rozsvietia sa indikátory  a .

#### Zapnutie zadného hmlového svetla:

Otočte spínač z polohy  smerom nahor a potom ho otočte o jednu polohu nadol z polohy . Indikátor  bude naďalej svietiť. Ak chcete vypnúť zadné hmlové svetlo, otočte spínač svetlometrov do polohy OFF.



## ■ Spínač zadného hmlového svetla\*

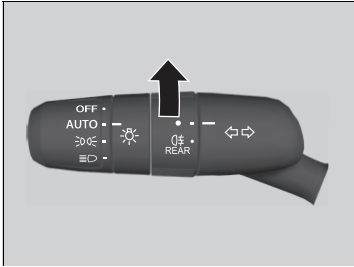

### Zapnutie zadného hmlového svetla:

Otočte spínač do polohy ☼. Rozsvieti sa indikátor ☼.

## ■ Denné prevádzkové osvetlenie

Denné prevádzkové osvetlenie sa rozsvieti, keď sú splnené nasledujúce podmienky:

- Je nastavený režim napájania ZAPNUTÉ.
- Spínač svetlometov je v polohe **AUTO**.
- Okolité osvetlenie je jasné.

Keď je vozidlo zastavené, prepnete spínač svetla do polohy **OFF** a uvoľníte ho, denné prevádzkové osvetlenie sa vypne. Po vyradení prevodovky z polohy **P** a uvoľnení parkovacej brzdy sa svetlá znova zapnú. V opačnom prípade, ak spínač svetla ešte raz prepnete do polohy **OFF**, svetlá sa znova zapnú.

### ☒ Denné prevádzkové osvetlenie

Denné prevádzkové osvetlenie a pozičné svetlá používajú rovnaký zdroj svetla.

Denné prevádzkové osvetlenie je svetlejšie ako pozičné svetlá.

Ak boli pozičné svetlá zapnuté ručne, denné prevádzkové osvetlenie sa nezapne.

\* Nie je k dispozícii u všetkých modelov

## Aktívne odbočovacie svetlá \*

Zvýšte viditeľnosť pri jazde do zákrut. Keď je režim napájania v polohe ZAPNUTÉ, svetlomety svietia a rýchlosť vozidla je nižšia ako 40 km/h, pri aktivácii smerového signálu, otočení volantu alebo preradení prevodovky do polohy **R** sa aktivujú odbočovacie svetlá.

■ **Zákruta, do ktorej vchádzate, sa osvetlí:**

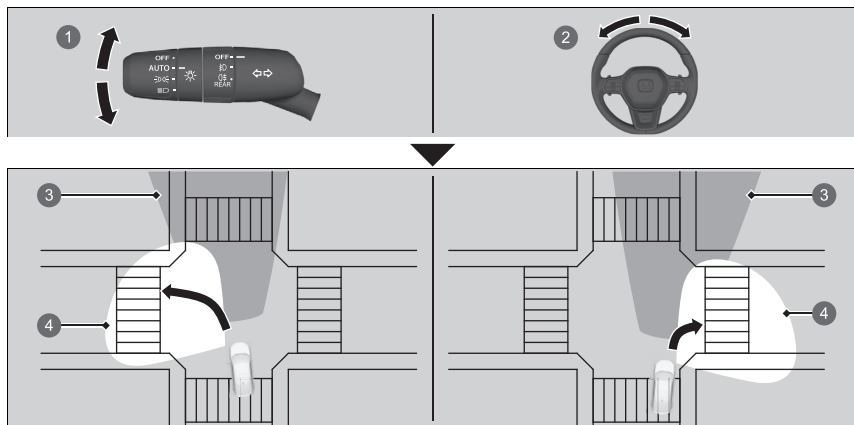

- 1 Keď aktivujete páčku smerových signálov.
- 2 Keď otočíte volant minimálne o 70 stupňov.
- 3 Osvetlenie svetlometmi
- 4 Osvetlenie odbočovacími svetlami

### ►► Aktívne odbočovacie svetlá \*

Aktívne odbočovacie svetlá sa automaticky vypnú po piatich minútach. Ak chcete znova rozsvietiť tieto svetlá, znova vytvorte podmienky na ich aktiváciu: nastavte páčku smerových signálov alebo volant do stredovej polohy a znova s nimi pohnite, alebo ak je prevodovka v polohe **R**, na chvíľu ju posuňte do inej polohy.

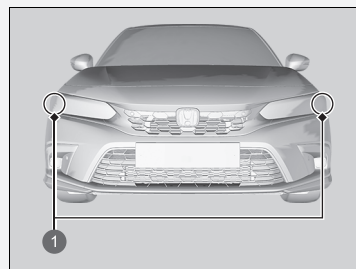

- 1 Aktívne odbočovacie svetlá

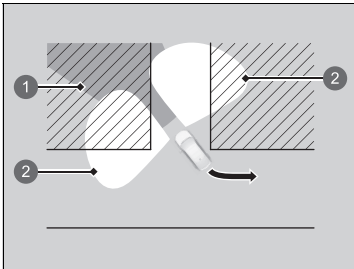

- 1 Osvetlenie svetlometmi
- 2 Osvetlenie odbočovacími svetlami

■ **Obe predné okrajové oblasti sa osvetlia:**

Keď preradíte prevodovku do polohy **R**.

## Automatické prepínanie diaľkových svetiel\*

Predná širokouhlá kamera rozpoznáva zdroje svetla pred vozidlom, ako sú napríklad svetlá vozidla pred vami alebo vozidla idúceho oproti, prípadne pouličné osvetlenie. Keď jazdíte v noci, tento systém automaticky prepína stretávacie a diaľkové svetlá v závislosti od situácie.

### Ako používať funkciu automatického prepínania diaľkových svetiel

#### Aktivácia systému

Ak sú splnené všetky nasledujúce podmienky, rozsvieti sa indikátor automatického prepínania diaľkových svetiel a automaticky sa prepne medzi diaľkovými a stretávacími svetlami v závislosti od situácie.

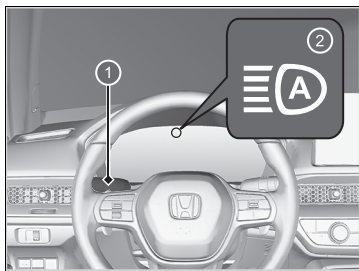

- 1 Spínač svetlometov
- 2 Indikátor automatického prepínania diaľkových svetiel

Ak sa indikátor automatického prepínania diaľkových svetiel nerozsvieti, keď sú splnené všetky podmienky, vykonajte niektorý z postupov uvedených nižšie a indikátor sa rozsvieti.

- Potiahnite páčku smerom k sebe a uvoľnite ju.
- Otočte spínač svetlometov do polohy  a potom do polohy **AUTO**.

#### Automatické prepínanie diaľkových svetiel\*

Systém automatického prepínania diaľkových svetiel nefunguje v každej situácii. Tento systém slúži len ako pomoc vodičovi. Vždy pozorujte svoje okolie a v prípade potreby manuálne prepínajte medzi diaľkovými a stretávacími svetlami.

Rozsah a vzdialenosť, na ktorú kamera dokáže rozpoznávať svetelné zdroje, sa líši v závislosti od podmienok v okolí vášho vozidla.

Informácie o používaní kamery nainštalovanej na vnútornej strane čelného skla nájdete v nasledujúcej časti.

 **Predná širokouhlá kamera** Str. 545

Podmienky správneho fungovania automatického prepínania diaľkových svetiel:

- Na prístrojovú dosku neumiestňujte predmety, ktoré odrážajú svetlo.
- Udržujte čelné sklo v okolí kamery čisté. Pri čistení čelného skla neaplikujte čistiaci prípravok na objektiv kamery.
- Do oblasti v okolí kamery nepripevňujte žiadne predmety, nálepky ani fólie.
- Nedotýkajte sa objektivu kamery.

Ak je kamera vystavená silnému nárazu, alebo ak je oblasť v okolí kamery potrebné opraviť, obráťte sa na predajcu.

#### Ako vypnúť systém automatického prepínania diaľkových svetiel

Systém automatického prepínania diaľkových svetiel môžete vypnúť alebo zapnúť.

 **Prispôbitelné funkcie** Str. 348

## ■ Automatické prepínanie medzi diaľkovými a stretávacími svetlami

Keď sa rozsvieti indikátor automatického prepínania diaľkových svetiel, svetlomety sa prepínajú medzi diaľkovými a stretávacími svetlami na základe nasledujúcich podmienok.

### Diaľkové svetlá

Na zapnutie diaľkových svetiel musia byť splnené všetky nasledujúce podmienky.

- Rýchlosť vozidla je 40 km/h alebo vyššia.
- Nepredbieha vás ani nejde oproti vozidlo so zapnutými svetlometmi alebo koncovými svetlami.
- Popri ceste pred vami sa nenachádza veľa pouličných lúčp.



### Stretávacie svetlá

Na zapnutie stretávacích svetiel musí byť splnená jedna z nasledujúcich podmienok.

- Rýchlosť vozidla je 24 km/h alebo nižšia.
- Predbiehajú vás alebo idú oproti vozidlo so zapnutými svetlometmi alebo koncovými svetlami.
- Popri ceste pred vami sa nachádza veľa pouličných lúčp.

### ►► Ako používať funkciu automatického prepínania diaľkových svetiel

V nasledujúcich prípadoch nemusí systém automatického prepínania diaľkových svetiel správne prepínať svetlomety alebo sa môže zmeniť načasovanie prepínania. Ak prevádzka automatického prepínania nevyhovuje vašim zvykom pri jazde, prepínajte svetlomety manuálne.

- Jas svetiel vozidla, ktoré sa nachádza pred vami alebo smeruje oproti vám, je veľmi intenzívny alebo nedostatočne intenzívny.
- Viditeľnosť je slabá v dôsledku počasia (dážď, sneh, hmla, námraza na čelnom skle, atď.).
- Okolité zdroje svetla, napríklad pouličné osvetlenie, elektrické reklamy a semaforey, osvetľujú vozovku pred vozidlom.
- Úroveň jasu vozovky pred vozidlom sa neustále mení.
- Cesta je nerovná alebo je na nej priveľa zákrut.
- Vozidlo vás rýchlo predbehne alebo vozidlo pred vami nesmeruje vašim smerom ani oproti vám.
- Vaše vozidlo je naklonené kvôli ťažkému nákladu v zadnej časti.
- Dopravná značka, zrkadlo alebo iný reflexný predmet pred vami odráža silné svetlo smerom na vozidlo.
- Vozidlo idúce oproti často mizne za stromami popri ceste alebo za zvodidlami.
- Predbiehajúce vozidlo alebo vozidlo idúce oproti vám je motocykel, bicykel, skúter alebo iné menšie vozidlo.

Systém automatického prepínania diaľkových svetiel neprepne zo stretávacích na diaľkové svetlá v nasledujúcich prípadoch:

- Stierače čelného skla stierajú veľkou rýchlosťou.
- Kamera rozpoznala hustú hmlu.

### ■ Manuálne prepínanie medzi diaľkovými a stretávacími svetlami

Ak chcete manuálne prepínať diaľkové a stretávacie svetlá, postupujte podľa niektorého z postupov uvedených nižšie. Upozorňujeme, že pri tomto postupe sa indikátor automatického prepínania diaľkových svetiel vypne a funkcia automatického prepínania diaľkových svetiel sa deaktivuje.

#### Pomocou páčky:

Potiahnite páčku smerom k sebe, aby diaľkové svetlá zasvietili, potom ju uvoľnite.

- Na obnovenie funkcie automatického prepínania diaľkových svetiel postupujte podľa niektorého z postupov uvedených nižšie. Následne sa rozsvieti indikátor automatického prepínania diaľkových svetiel.
- Potiahnite páčku smerom k sebe a uvoľnite ju.
- Otočte spínač svetiel do polohy  a potom do polohy **AUTO**, keď je páčka v polohe stretávacích svetiel.

#### Pomocou spínača svetiel:

Otočte spínač svetiel do polohy .

- Na obnovenie funkcie automatického prepínania diaľkových svetiel otočte spínač svetiel do polohy **AUTO**, keď sa páčka nachádza v polohe stretávacích svetiel. Následne sa rozsvieti indikátor automatického prepínania diaľkových svetiel.

## Adaptívne diaľkové svetlá \*

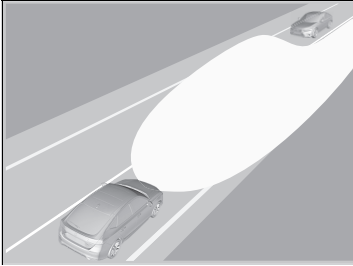

Pri jazde v noci predná širokouhlá kamera rozpoznáva zdroje svetla, napríklad pouličné svetlá alebo svetlá vozidiel idúcich oproti alebo pred vami. Systém automaticky prepína stretávacie a diaľkové svetlá v závislosti od situácie. Okrem toho systém automaticky upravuje rozloženie svetla diaľkových svetiel, aby sa znížilo oslnenie vozidiel idúcich oproti alebo pred vami.

### ►► Adaptívne diaľkové svetlá \*

Systém adaptívnych diaľkových svetiel nefunguje v každej situácii. Tento systém slúži len ako pomoc vodičovi. Vždy pozorujte svoje okolie a v prípade potreby manuálne prepínajte medzi diaľkovými a stretávacími svetlami.

Rozsah a vzdialenosť, na ktorú kamera dokáže rozpoznávať svetelné zdroje, sa líši v závislosti od podmienok v okolí vášho vozidla.

Informácie o používaní kamery nainštalovanej na vnútornej strane čelného skla nájdete v nasledujúcej časti.

► **Predná širokouhlá kamera** Str. 545

Podmienky správneho fungovania adaptívnych diaľkových svetiel:

- Na prístrojovú dosku neumiestňujte predmety, ktoré odrážajú svetlo.
- Udržujte čelné sklo v okolí kamery čisté. Pri čistení čelného skla neaplikujte čistiaci prípravok na objektiv kamery.
- Do oblasti v okolí kamery nepripevňujte žiadne predmety, nálepky ani fólie.
- Nedotýkajte sa objektivu kamery.

Ak je kamera vystavená silnému nárazu, alebo ak je oblasť v okolí kamery potrebné opraviť, obráťte sa na predajcu.

Ak presuniete páčku z polohy stretávacích svetiel, indikátor adaptívnych diaľkových svetiel sa vypne.

## ■ Ako používať funkciu automatického adaptívnych diaľkových svetiel

### ■ Aktivácia systému

Indikátor adaptívnych diaľkových svetiel sa rozsvieti a systém začne upravovať rozloženie svetla diaľkových svetiel, keď sú splnené všetky nasledujúce podmienky.

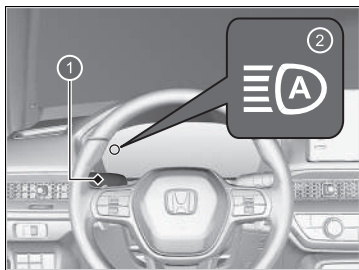

- 1 Spínač svetlometov
- 2 Indikátor adaptívnych diaľkových svetiel

Ak sa indikátor adaptívnych diaľkových svetiel nerozsvieti, keď sú splnené všetky podmienky, vykonajte niektorý z postupov uvedených nižšie a indikátor sa rozsvieti.

- Potiahnite páčku smerom k sebe a uvoľnite ju.
- Otočte spínač svetlometov do polohy  a potom do polohy **AUTO**.

- Je nastavený režim napájania ZAPNUTÉ.
- Spínač svetlometov je v polohe **AUTO**.
- Páčka je v polohe stretávacích svetiel.
- Svetlomety boli automaticky aktivované.
- V okolí vozidla je tma.

### ►► Adaptívne diaľkové svetlá \*

V nasledujúcich prípadoch nemusí systém adaptívnych diaľkových svetiel správne prepínať svetlomety alebo sa môže zmeniť načasovanie prepínania. Ak prevádzka automatického prepínania nevyhovuje vašim zvykom pri jazde, prepínajte svetlomety manuálne.

- Jas svetiel vozidla, ktoré sa nachádza pred vami alebo smeruje oproti vám, je veľmi intenzívny alebo nedostatočne intenzívny.
- Viditeľnosť je slabá v dôsledku počasia (dážď, sneh, hmla, námraza na čelnom skle, atď.).
- Okolité zdroje svetla, napríklad pouličné osvetlenie, elektrické reklamy a semaforey, osvetľujú vozovku pred vozidlom.
- Úroveň jasu vozovky pred vozidlom sa neustále mení.
- Cesta je nerovná alebo je na nej priveľa zákrut.
- Vozidlo vás rýchlo predbehne alebo vozidlo pred vami nesmeruje vašim smerom ani oproti vám.
- Vaše vozidlo je naklonené kvôli ťažkému nákladu v zadnej časti.
- Dopravná značka, zrkadlo alebo iný reflexný predmet pred vami odráža silné svetlo smerom na vozidlo.
- Vozidlo idúce oproti často mizne za stromami popri ceste alebo za zvodidlami.
- Predbiehajúce vozidlo alebo vozidlo idúce oproti vám je motocykel, bicykel, skúter alebo iné menšie vozidlo.

Systém adaptívnych diaľkových svetiel neprepne zo stretávacích na diaľkové svetlá v nasledujúcich prípadoch:

- Stierače čelného skla stierajú veľkou rýchlosťou.
- Kamera rozpoznala hustú hmlu.



### ■ Automatické nastavenie rozloženia svetla

Systém začne automaticky nastavovať rozloženie svetla diaľkových svetiel, keď je rýchlosť vozidla 40 km/h alebo vyššia, a rozloženie svetla sa mení v závislosti od rýchlosti vozidla, alebo za nasledujúcich podmienok:

- Predbieha vás alebo ide oproti vozidlo so zapnutými svetlometmi alebo koncovými svetlami.
- Popri ceste pred vami sa nachádza veľa pouličných lúčok.

Ak rýchlosť vozidla klesne na 24 km/h alebo menej, systém automaticky zastaví nastavovanie rozloženia svetla a prepne svetlomety na stretávacie svetlo.

### ■ Manuálne prepínanie medzi diaľkovými a stretávacími svetlami

Ak chcete manuálne prepínať diaľkové a stretávacie svetlá, postupujte podľa postupu uvedeného nižšie. Upozorňujeme, že pri tomto postupe sa indikátor adaptívnych diaľkových svetiel vypne a funkcia adaptívnych diaľkových svetiel sa deaktivuje.

#### Pomocou spínača svetiel:

Otočte spínač svetiel do polohy .

- Na obnovenie funkcie adaptívnych diaľkových svetiel otočte spínač svetiel do polohy **AUTO**, keď sa páčka nachádza v polohe stretávacích svetiel. Následne sa rozsvieti indikátor adaptívnych diaľkových svetiel.

#### ►► Adaptívne diaľkové svetlá \*

##### Ako vypnúť systém adaptívnych diaľkových svetiel

Systém adaptívnych diaľkových svetiel môžete vypnúť alebo zapnúť.

►► **Prispôbitelné funkcie** Str. 348

## Stierače a ostrekovače

### ■ Stierače/ostrekovače čelného skla

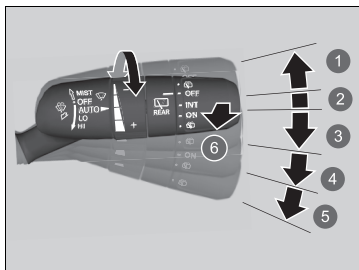

- 1 **MIST**
- 2 **OFF**
- 3 **AUTO**
- 4 **LO:** Pomalé stieranie
- 5 **HI:** Rýchle stieranie
- 6 **Ostrekovač**

Ostrekovače a stierače čelného skla môžete použiť, keď je režim napájania v polohe ZAPNUTÉ.

#### ■ MIST

Stierače stierajú rýchlo, pokiaľ neuvolníte páčku.

#### ■ Spínač stierača (OFF, AUTO, LO, HI)

Nastavenia stieračov zmeníte posunutím páčky nahor alebo nadol.

#### ■ Ostrekovač

Strieka vodu pri potiahnutí páčky k sebe. Keď uvoľníte páčku na dlhšie ako jednu sekundu, ostrekovanie sa zastaví a stierače prejdú po čelnom skle ešte dva alebo tri razy, aby sklo očistili, potom sa zastavia.

### ►► Stierače a ostrekovače

#### POZNÁMKA

Nepoužívajte stierače, keď je čelné sklo suché. Čelné sklo sa môže poškriabať alebo sa môžu poškodiť gumené lišty.

#### POZNÁMKA

Vypnite stierače, ak z ostrekovačov nestrieka žiadna kvapalina. Čerpadlo sa môže poškodiť.

Motorček stieračov sa môže dočasne zastaviť, aby sa zabránilo jeho preťaženiu. Funkcia stieračov sa v priebehu niekoľkých minút vráti do normálu.

#### POZNÁMKA

V studenom počasí môžu lišty stieračov primrznúť k čelnému sklu. Ak aktivujete stierače v takýchto podmienkach, môžu sa poškodiť. Pomocou vyhrievania zohrejte čelné sklo a potom aktivujte stierače.

Ak stierač prestane pracovať pre prekážku, napríklad pre nahromadený sneh, zaparkujte vozidlo na bezpečnom mieste.

Otočte spínač stierača do polohy **OFF** a nastavte režim napájania do polohy PRÍSLUŠENSTVO alebo VOZIDLO VYPNUTÉ a potom odstráňte prekážku.

## Automatické prerušované stieranie

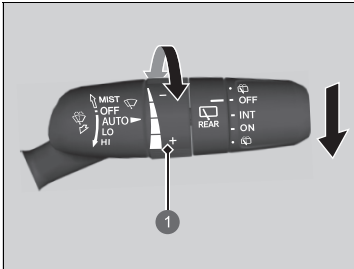

- 1 Krúžok nastavenia  
 -: Nízka citlivosť  
 +: Vysoká citlivosť

Keď zatlačíte páčku nadol do polohy **AUTO**, stierače čelného skla urobia jeden pohyb a prejdú do automatického režimu.

Stierače pracujú prerušovane, nízkou rýchlosťou alebo vysokou rýchlosťou a zastavia sa v závislosti od množstva zrážok, ktoré dažďový snímač zaznamená.

### Nastavenie citlivosti AUTO

Keď je funkcia stieračov v režime **AUTO**, môžete upraviť citlivosť dažďového snímača pomocou krúžku nastavenia, aby stierače pracovali podľa vašich požiadaviek.

## Automatické prerušované stieranie

Poloha dažďového snímača je znázornená nižšie.

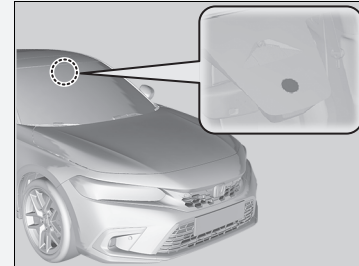

### POZNÁMKA

Pred nasledujúcimi situáciami musí byť nastavenie **AUTO** vždy v polohe **OFF**, aby nedošlo k závažnému poškodeniu systému stieračov:

- Čistenie čelného skla
- Prejazd cez autoumývareň
- Neprší

## ■ Zadný stierač/ostrekovač

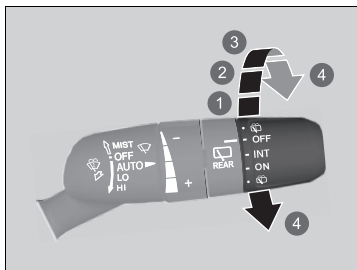

- 1 OFF
- 2 INT (Prerušovane)
- 3 ON (Neustále stieranie)
- 4 Ostrekovač

Zadné stierače a ostrekovače môžete použiť, keď je režim napájania v polohe ZAPNUTÉ.

### ■ Spínač stierača (OFF, INT, ON)

Nastavenie spínača stieračov meňte podľa hustoty dažďa.

### ■ Ostrekovač ( )

Strieka, kým je spínač otočený v tejto polohe. Podržaním spínača v tejto polohe aktivujete zadný stierač aj ostrekovač. Po uvoľnení sa striekanie ostrekovača zastaví a zadný stierač po niekoľkých pohyboch obnoví nastavenie zvolené spínačom.

### ■ Aktivácia pri cúvaní

Keď preradíte prevodovku do polohy **R** a stierače čelného okna sú aktivované, zadný stierač sa aktivuje tak, ako je to opísané nižšie, aj keď je spínač zadného stierača vypnutý.

Prevádzka stieračov čelného skla	Funkcia zadného stierača
Prerušovane	Prerušovane
Pomalé stieranie	Nepretržitý
Rýchle stieranie	

Modely s panelom s ukazovateľmi typu A

## Ovládanie jasu

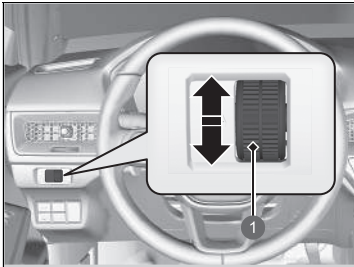

1 Otočný ovládač



Keď je režim napájania v polohe ZAPNUTÉ, môžete pomocou otočného ovládača jasu nastaviť jas prístrojového panela.

**Jasnejšie:** Otočte ovládač nahor.

**Tmavšie:** Otočte ovládač nadol.

Niekoľko sekúnd po nastavení jasu sa zobrazenie vráti na predchádzajúce zobrazenie.

### ■ Indikátor úrovne jasu

Pri nastavovaní sa úroveň jasu zobrazuje na displeji.

### ☒ Ovládanie jasu

Jas prístrojového panela sa zníži, keď sú splnené nasledujúce podmienky:

- Je nastavený režim napájania ZAPNUTÉ.
- Sú zapnuté pozičné svetlá a vonku je tma.

Úroveň jasu možno nastaviť osobitne pre zapnuté a vypnuté exteriérové svetlá.

Modely s ukazovateľom typu B

## Ovládanie jasu

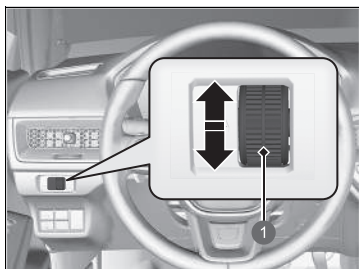

1 Otočný ovládač

Jas ukazovateľa sa automaticky nastavuje v závislosti od okolitého jasu.

- Keď je okolie tmavé, jas bude tiež tmavší.
- Keď je okolie svetlé, jas bude tiež svetlejší.

### ■ Manuálne nastavenie jasu

Jas prístrojového panela môžete upraviť pomocou otočného ovládača.

Jasnejšie: Otočte ovládač nahor.

Tmavšie: Otočte ovládač nadol.

- Nastavenie môžete zmeniť aj v prípade jasného okolitého svetla, jas ukazovateľa sa však nezmení.

### ■ Indikátor úrovne jasu

Pri nastavovaní sa úroveň jasu zobrazuje na displeji.

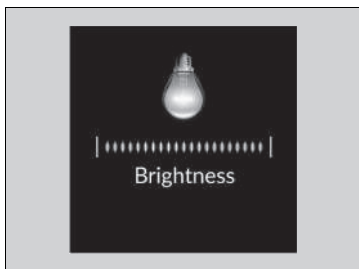

### ►► Ovládanie jasu

Niekoľko sekúnd po nastavení jasu sa zobrazenie vráti na predchádzajúcu obrazovku.

## Tlačidlo vyhrievania zadného okna/vyhrievaných bočných zrkadiel

Stlačením tlačidla vyhrievania zadného okna a vyhrievaných bočných zrkadiel odstránite zahmlenie zo zadného okna a zrkadiel, keď je režim napájania v polohe ZAPNUTÉ.

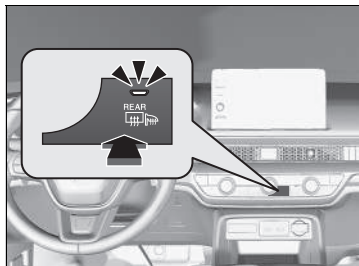

Funkcia vyhrievania zadného okna a vyhrievaných bočných zrkadiel sa automaticky vypne po 10 až 30 minútach v závislosti od vonkajšej teploty.

Ak je však vonkajšia teplota 0 °C alebo nižšia, funkcia sa nevypne automaticky.

### ► Tlačidlo vyhrievania zadného okna/vyhrievaných bočných zrkadiel

Tento systém spotrebúva veľa energie, preto ho vypnite, keď je okno odhmlené. Systém nepoužívajte dlhú dobu ani v prípade, kým je systém napájania vypnutý. Mohlo by to znížiť kapacitu 12-voltového akumulátora a spustenie režimu napájania by tak bolo ťažšie.

Keď je režim napájania nastavený na možnosť ZAPNUTÉ a vonkajšia teplota je nižšia ako 5 °C, automaticky sa na 10 minút aktivuje vyhrievané bočné zrkadlo.

## Nastavenie volantu

Výšku a vzdialenosť volantu od tela si môžete nastaviť tak, aby ste mohli pohodlne uchopiť volant v správnej polohe riadenia.

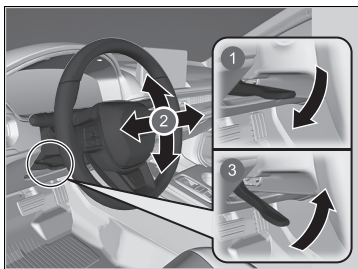

- 1 Uvoľnenie
- 2 Nastavenie
- 3 Uzamknutie

1. Po zastavení vozidla potlačte páku nastavenia volantu nadol.
  - Páčku nastavenia volantu nájdete pod stĺpikom riadenia.
2. Pohybujte volantom nahor alebo nadol a k sebe alebo od seba.
  - Uistite sa, že vidíte ukazovatele a indikátory na prístrojovom paneli.
3. Potiahnutím páčky nastavenia volantu nahor zaistíte volant v danej polohe.
  - Po nastavení polohy sa uistite, že ste bezpečne zaistili volant v nastavenej polohe, a to tak, že s ním skúsíte pohnúť nahor, nadol, k sebe a od seba.

### ► Nastavenie volantu

## ⚠ VÝSTRAHA

Nastavovaním volantu počas jazdy môžete stratiť kontrolu nad vozidlom a vážne sa zraniť počas nehody.

Volant nastavujte len vtedy, keď vozidlo stojí.



## Spätné zrkadlo

Nastavte uhol spätného zrkadla, keď sedíte v správnej polohe na riadenie.

### Denná a nočná poloha spätného zrkadla \*

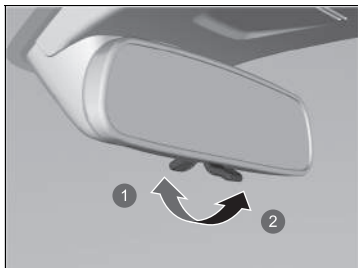

- 1 Denná poloha
- 2 Nočná poloha

Preklopte jazýček na zmenu polohy. Nočná poloha pomáha znižovať osľňovanie vodiča svetlometmi vozidiel za vami pri jazde potme.

### Zrkadlá

Udržujte vnútorné aj vonkajšie zrkadlá čisté a nastavené na čo najlepšiu viditeľnosť.

Pred jazdou vždy nastavte zrkadlá.

➤ **Predné sedadlá** Str. 250

\* Nie je k dispozícii u všetkých modelov

## ■ Spätne zrkadlá s automatickým tlmením \*

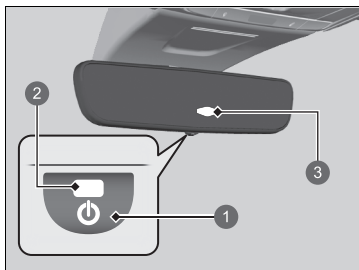

- ❶ Tlačidlo AUTO
- ❷ Indikátor režimu AUTO
- ❸ Snímač

Pri jazde po zotmení znižuje spätne zrkadlo s automatickým tlmením oslňovanie zo svetlometov za vami idúcich vozidiel. Stlačením tlačidla AUTO zapnete a vypnete túto funkciu. Pri aktivácii sa rozsvieti indikátor režimu AUTO.

## ►► Spätne zrkadlá s automatickým tlmením \*

Funkcia automatického tlmenia sa zruší, keď je prevodovka v polohe **R**.

## Elektricky ovládané bočné zrkadlá

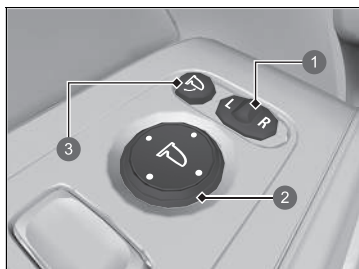

- ❶ Spínač voliča
- ❷ Spínač nastavenia
- ❸ Tlačidlo sklopenia

Bočné zrkadlá môžete nastaviť, keď je režim napájania v polohe ZAPNUTÉ.

### ■ Nastavenie polohy zrkadla

**Spínač voliča L/R:** Vyberte ľavé alebo pravé zrkadlo. Po nastavení zrkadla vráťte spínač do stredovej polohy.

**Spínač nastavenia polohy zrkadla:** Zrkadlo posuniete stlačením spínača doľava, doprava, nahor alebo nadol.

### ■ Sklopenie bočných zrkadiel

Stlačením tlačidla sklopenia sklopíte alebo vysuniete bočné zrkadlá.

## ■ Funkcia automatického sklápania bočných zrkadiel

### ■ Sklopenie bočných zrkadiel

Stlačte tlačidlo uzamknutia na diaľkovom ovládači bezkľúčového otvárania alebo sa dotknite snímača uzamknutia dverí na predných dverách.

- Zrkadlá sa začnú automaticky sklápať.

### ■ Vysunutie zrkadiel

Odomknite všetky dvere a výklopné dvere pomocou diaľkového ovládača alebo systému bezkľúčového otvárania.

- Zrkadlá sa začnú automaticky vysúvať.

### ☒ Funkcia automatického sklápania bočných zrkadiel

Ak boli sklopené pomocou tlačidla sklopenia, nie je možné ich vysunúť automaticky.

Funkciu automatického sklápania bočných zrkadiel môžete zapnúť alebo vypnúť.

☒ **Prispôbitelné funkcie** Str. 348

Bočné zrkadlá sa nesklopiu automaticky pri zamknutí vozidla zvnútra pomocou poistného jazýčka alebo hlavného spínača uzamknutia dverí.

## Predné sedadlá

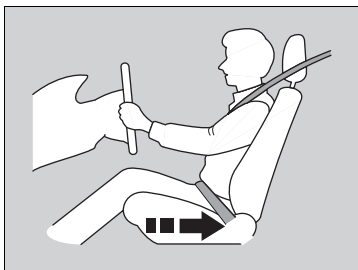

Posuňte sa dozadu, aby ste mali dostatok miesta.

Nastavte sedadlo vodiča čo najviac dozadu, no pritom tak, aby ste mali plnú kontrolu nad vozidlom. Mali by ste sedieť vzpriamene a čo najviac vzadu v sedadle, a tak, aby ste mohli dostatočne stláčať pedále bez nakláňania dopredu a pohodlne uchopiť volant. Podobným spôsobom nastavte aj sedadlo spolujazdca, aby bolo čo najďalej od predného airbagu v prístrojovej doske.

### ▣ Sedadlá

Sedadlo si vždy nastavte pred jazdou.

### ▣ Predné sedadlá

## ⚠ VÝSTRAHA

**Sedenie príliš blízko k prednému airbagu môže spôsobiť vážne až smrteľné zranenie pri jeho aktivácii.**

**Pri riadení vozidla vždy sedte čo najďalej od predných airbagov.**

Okrem nastavenia sedadiel môžete nastaviť aj volant smerom nadol, nahor, k sebe a od seba. Zachovajte medzeru minimálne 25 cm medzi stredom volantu a hrudníkom.

## ■ Nastavenie polôh sedadiel

### ■ Nastavenie predných elektricky ovládaných sedadiel\*

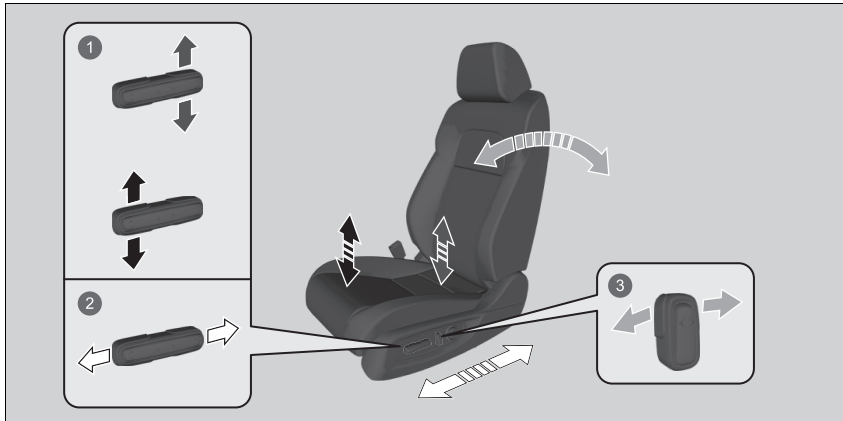

- 1 Nastavenie výšky (len sedadlo vodiča)
- 2 Nastavenie horizontálnej polohy
- 3 Nastavenie uhla operadla

\* Nie je k dispozícii u všetkých modelov

## ■ Nastavenie predných manuálne ovládaných sedadiel\*

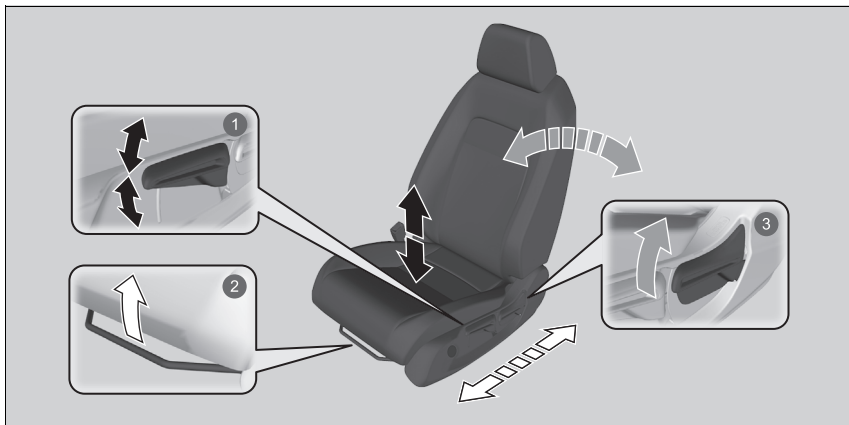

### 1 Nastavenie výšky (len na strane vodiča)

Potiahnutím páky nahor alebo jej zatlačením nadol nastavíte sedadlo do vyššej alebo nižšej polohy.

### 2 Nastavenie horizontálnej polohy

Potiahnite tyč nahor a posuňte sedadlo. Potom tyč uvoľnite.

### 3 Nastavenie uhla operadla

Potiahnutím páky nahor zmeníte uhol.

## ►► Nastavenie predných manuálne ovládaných sedadiel\*

Po správnom nastavení sedadla ním pohybujte dopredu a dozadu, aby ste skontrolovali, že je zaistené na mieste.

Elektricky ovládané sedadlo vodiča a spolujazdca

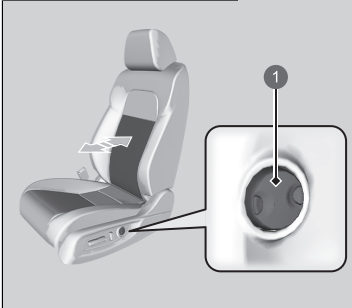

- 1 Spínač nastavenia bedrovej podpory

Manuálne ovládané sedadlo vodiča



- 1 Spínač nastavenia bedrovej podpory

- **Spínač nastavenia bedrovej podpory**  
**Stlačte prednú časť:** Zvýšenie celej bedrovej podpory.  
**Stlačte zadnú časť:** Zníženie celej bedrovej podpory.

## ■ Nastavenie operadiel

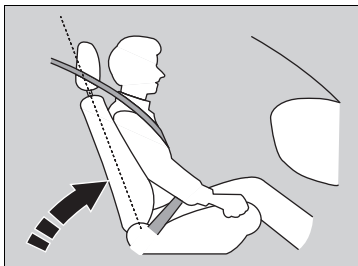

Nastavte operadlo vodiča do pohodlnej vzpriamenej polohy s dostatočným priestorom medzi vašou hruďou a krytom airbagu v strede volantu.

Spolujazdec na prednom sedadle by si mal tiež operadlo nastaviť do pohodlnej a vzpriamenej polohy.

Sklopenie operadla tak, že ramenná časť pásu sa nebude dotýkať hrude pasažiera, znižuje ochrannú schopnosť bezpečnostného pásu. Zvyšuje sa aj riziko, že sa podsuniете pod pás pri nehode a spôsobíte si vážne poranenia. Čím viac sklopíte operadlo, tým väčšie je riziko zranenia.

## ▣ Nastavenie operadiel

### ⚠ VÝSTRAHA

**Sklopenie operadla príliš ďaleko môže spôsobiť vážne alebo smrteľné zranenie pri nehode.**

**Nastavte operadlo do vzpriamenej polohy a dobre sa v sedadle usadte.**

Nedávajte medzi operadlo a váš chrbát podložku alebo iný predmet.

Mohlo by to blokovat správnú prevádzku bezpečnostného pásu alebo airbagu.

Ak si nemôžete sadnúť dostatočne ďaleko od volantu a pritom stále mať na dosah ovládacie prvky, odporúčame, aby ste si zistili, či vám nepomôže určitý typ pomocného vybavenia.



## Zadné sedadlá

### ■ Sklopenie zadných sedadiel

Osobitne sklopte nadol ľavú a pravú polovicu zadného sedadla, aby sa vytvoril priestor na batožinu.

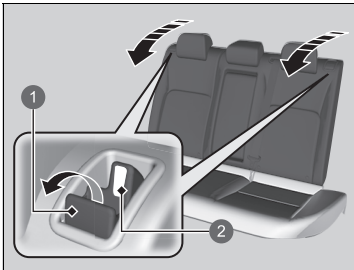

- ❶ Páčka uvoľnenia
- ❷ Červená príchytka

1. Presuňte opierky hlavy do najnižšej polohy.
2. Potiahnite páčku uvoľnenia a sklopte operadlo.

### ►► Sklopenie zadných sedadiel

## ⚠ VÝSTRAHA

**Pred začatím jazdy dbajte na to, aby boli operadlá riadne zaistené.**

Zadné operadlá možno sklopiť a vytvoriť tak priestor pre väčšie predmety v batožinovom priestore.

Ak chcete zaistiť operadlo vo vzpriamenej polohe, zatlačte ho dozadu, kým nezaskočí, aby sa červené plošky na páčke uvoľnenia posunuli nadol.

Pri nastavovaní operadla do pôvodnej polohy ho pevne zatlačte späť.

**Skontrolujte, či sú všetky predmety v batožinovom priestore alebo predmety prečnievajúce na zadné sedadlá správne zaistené. Pri prudkom zabrzdzení môžu uvoľnené predmety letieť dopredu.**

Predné sedadlo(-á) sa musia nachádzať dostatočne vpredu, aby počas sklápania zadných sedadiel nezavadzali.

## ■ Pripomenutie pre zadné sedadlá

Táto funkcia vás pred vystúpením z vozidla upozorní na možnú prítomnosť spolujazdcov alebo predmetov na zadných sedadlách. Aktivuje sa, keď je režim napájania nastavený na možnosť VOZIDLO VYPNUTÉ a zadné dvere sa otvoria krátko pred alebo po nastavení režimu napájania do polohy ZAPNUTÉ.

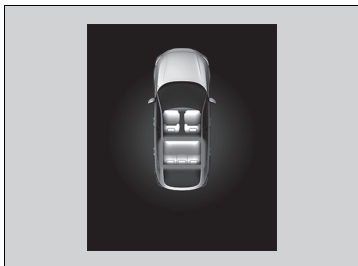

V rozhraní s informáciami pre vodiča sa zobrazí pripomenutie a po nastavení režimu napájania na VOZIDLO VYPNUTÉ zaznie zvukové upozornenie.

## ►► Pripomenutie pre zadné sedadlá

Keď je režim napájania nastavený do polohy VOZIDLO VYPNUTÉ, pripomenutie sa vypne a funkcia sa ukončí.

Pripomenutie nebude fungovať, ak nebol režim napájania nastavený na ZAPNUTÉ do 10 minút od použitia zadných dverí.

Systém nedeteguje spolujazdcov na zadných sedadlách. Deteguje ale otvorenie a zatvorenie zadných dverí a bude naznačovať, že na zadných sedadlách sa niečo môže nachádzať.

Nastavenie oznámení môžete zapnúť alebo vypnúť.

► **Prispôsobiteľné funkcie** Str. 348

## Udržiavanie správnej polohy pri sedení

Keď si všetci pasažieri nastaví svoje sedadlá a opierky hlavy\* a zapnú si bezpečnostné pásy, je veľmi dôležité, aby sedeli aj naďalej vzpriamene, čo najviac vzadu v sedadlách a s nohami na podlahe, pokým vozidlo bezpečne nezaparkuje a systém napájania sa nevypane.

Nesprávne sedenie zvyšuje riziko zranenia pri nehode. Ak sa napríklad pasažier hrbí, leží, otáča do strán, nesedí na celom sedadle, nakláňa sa dopredu alebo do strán alebo si vykladá nohu alebo obidve nohy dohora, pravdepodobnosť zranenia pri nehode sa značne zvyšuje.

Okrem toho, pasažier, ktorý sedí mimo správnej polohy na prednom sedadle, sa môže vážne až smrteľne zraniť pri nehode nárazom o vnútorné vybavenie vozidla alebo zásahom aktivovaným predným airbagom.

### Udržiavanie správnej polohy pri sedení

#### **⚠ VÝSTRAHA**

Nesprávne sedenie alebo sedenie mimo správnej polohy môže spôsobiť vážne alebo smrteľné zranenie pri nehode.

Vždy sedte vzpriamene, čo najviac vzadu v sedadle, s nohami na podlahe.

\* Nie je k dispozícii u všetkých modelov

## Opiery hlavy

Vaše vozidlo je vybavené opierkami hlavy na všetkých sedadlách.

### Nastavenie polohy predných opierok hlavy

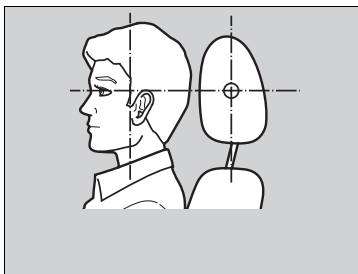

Umiestnite hlavu do stredu opierky hlavy.

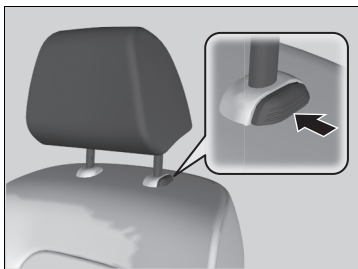

Predné opierky hlavy sú najúčinnnejšie na ochranu pred hyperextenziou krku a inými zraneniami pri zadných nárazoch, keď je stred zadnej časti hlavy cestujúceho opretý o stred opierky hlavy. Vrchné časti uší cestujúceho by mali byť na úrovni výšky stredu opierky.

#### Vytiahnutie opierky hlavy:

Potiahnite ju dohora.

#### Spustenie opierky hlavy:

Stlačte tlačidlo uvoľnenia a zatlačte ju nadol.

### Opierky hlavy

## ⚠ VÝSTRAHA

Nesprávne nastavené opierky hlavy znižujú ich účinnosť a zvyšujú pravdepodobnosť vážneho poranenia pri nehode.

Pred jazdou skontrolujte správne nastavenie opierok hlavy.

Predpoklady na správne fungovanie systému opierky hlavy:

- Nevešajte na opierky alebo nôžky opierok žiadne predmety.
- Nedávajte medzi operadlo a pasažiera žiadne predmety.
- Nasadte každú opierku na správne miesto.

## ■ Zmena polohy opierok hlavy zadných sedadiel pri oknách

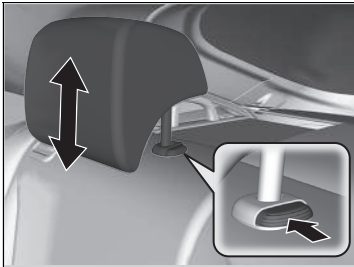

Pred jazdou by mal cestujúci na zadnom krajnom sedadle upraviť výšku svojej opierky hlavy do vhodnej polohy.

### **Vytiahnutie opierky hlavy:**

Potiahnite ju dohora.

### **Spustenie opierky hlavy:**

Stlačte tlačidlo uvoľnenia a zatlačte ju nadol.

## ■ Odstránenie a opätovná inštalácia opierok hlavy na predných a zadných sedadlách pri oknách

Opiery hlavy na predných sedadlách a zadných sedadlách pri oknách možno odstrániť na účely čistenia alebo opravy.

### **Vybratie opierky hlavy:**

Potiahnite opierku do najvyššej polohy. Potom stlačte tlačidlo uvoľnenia a vytiahnite opierku nahor a von z otvorov.

### **Spätná inštalácia opierky hlavy:**

Vložte nožičky späť do otvorov. Stlačte tlačidlo uvoľnenia a upravte opierku hlavy do správnej výšky. Potiahnite opierku smerom nahor, aby ste sa uistili, že je zaistená na mieste.

✘ Odstránenie a opätovná inštalácia opierok hlavy na predných a zadných sedadlách pri oknách

## **⚠ VÝSTRAHA**

Ak opierku hlavy nezaložíte späť na miesto alebo ju založíte nesprávne, môže v prípade nehody dôjsť k vážnemu zraneniu.

Opiery hlavy vždy založte späť pred jazdou.

## Opierka ruky

### ■ Použitie opierky ruky predného sedadla

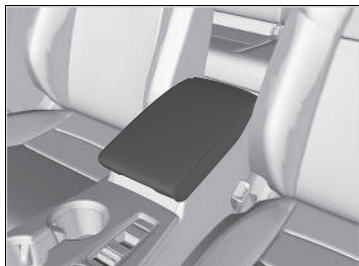

Veko konzoly možno použiť ako opierku ruky.

### ■ Použitie opierky ruky zadného sedadla



Potiahnite nadol opierku ruky v stredovom operadle.

## Interiérové svetlá

### Spínače interiérových svetiel

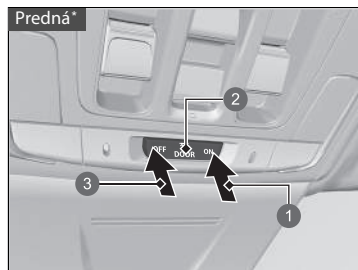

- 1 Svieti
- 2 Poloha aktivácie dverami
- 3 Vyp.

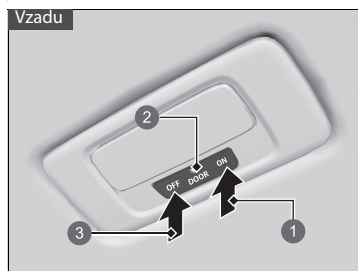

- 1 Svieti
- 2 Poloha aktivácie dverami
- 3 Vyp.

#### ON

Interiérové svetlá sa zapnú bez ohľadu na to, či sú dvere otvorené alebo zatvorené.

#### Poloha aktivácie dverami

Interiérové svetlá sa zapnú v nasledujúcich situáciách:

- Keď sú otvorené niektoré z dverí.
- Keď odomknete dvere vodiča.
- Keď je vozidlo v režime napájania VOZIDLO VYPNUTÉ.

#### OFF

Interiérové svetlá zostanú vypnuté bez ohľadu na to, či sú dvere otvorené alebo zatvorené.

### Spínače interiérových svetiel

Ak je spínač v polohe aktivácie pri otvorených dverách, interiérové svetlá sa po zatvorení dverí po približne 30 sekundách stlmia a zhasnú.

Svetlá sa vypnú približne po 30 sekundách v nasledujúcich prípadoch:

- Keď odomknete dvere vodiča, ale neotvoríte ich.
- Keď nastavíte režim napájania na VOZIDLO VYPNUTÉ, ale neotvoríte dvere.

Časový interval stlmenia interiérového svetla môžete zmeniť.

➤ **Prispôbitelné funkcie** Str. 348

Interiérové svetlá sa okamžite vypnú v nasledujúcich prípadoch:

- Keď zamknete dvere vodiča.
- Keď zatvoríte dvere vodiča v režime PRÍSLUŠENSTVO.
- Keď nastavíte režim napájania na možnosť ZAPNUTÉ.

Ak necháte niektoré z dverí otvorené v režime VOZIDLO VYPNUTÉ, interiérové svetlá sa vypnú po uplynutí približne 15 minút.

Aby nedošlo k vybitiu 12-voltového akumulátora, nenechávajte osvetlenie interiéru dlho zapnuté pri vypnutom systéme napájania.

## ■ Spínače svetiel na čítanie

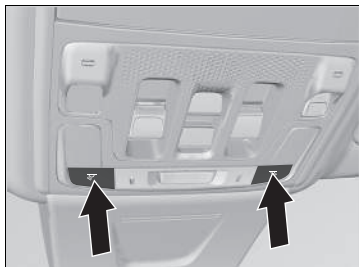

Svetlá na čítanie môžete zapnúť a vypnúť stlačením tlačidiel.

## ►► Spínače svetiel na čítanie

### Modely s panoramatickou strechou

Ak je spínač predného interiérového svetla v polohe aktivácie dverami a niektoré z dverí sú otvorené, svetlo na čítanie sa nevypne, keď stlačíte spínače.



## Položky úložného priestoru

### ■ Odkladacia schránka v palubnej doske

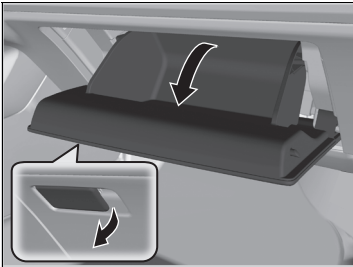

Potiahnutím rukoväti otvoríte odkladaciu schránku v palubnej doske.

### ▣ Odkladacia schránka v palubnej doske

#### **⚠ VÝSTRAHA**

Otvorená odkladacia schránka v palubnej doske môže pri nehode spôsobiť spolujazdcovi vážne zranenie, aj keď bude pripútaný bezpečnostným pásom.

Pri jazde majte odkladaciu schránku v palubnej doske vždy zatvorenú.

## ■ Priestor konzoly



Potiahnutím rukoväte otvoríte priestor konzoly.



## ■ Odnímateľná miska

Miska v priestore konzoly je odnímateľná. Ak chcete misku vybrať, jednoducho ju potiahnite nahor.

## ■ Držiaky na nápoje



### ■ Držiaky na nápoje v predných dverách

Sú umiestnené v konzole medzi prednými sedadlami.



### ■ Držiaky na nápoje na strane predných dverí

Nachádzajú sa na strane odkladacieho priestoru predných dverí.

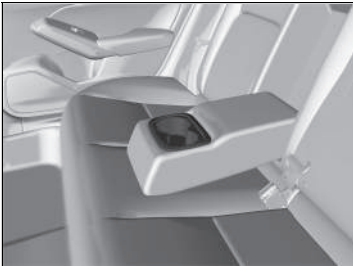

### ■ Držiaky na nápoje pri zadných sedadlách

Ak chcete použiť držiaky na nápoje pri zadných sedadlách, sklopte opierku ruky nadol.

## » Držiaky na nápoje

### POZNÁMKA

Rozliate tekutiny môžu poškodiť čalúnenie, koberce a elektrické komponenty interiéru.

Pri manipulácii s držiakmi na nápoje postupujte opatrne. Horúca tekutina vás môže opariť.



■ **Držiaky na nápoje na strane zadných dverí**

Nachádzajú sa na strane odkladacieho priestoru zadných dverí.

## ■ Háčiky na šaty

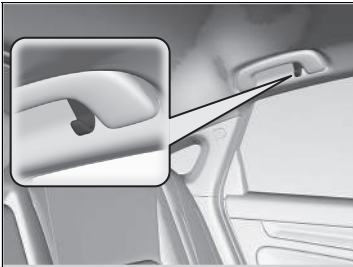

Háčiky na šaty sa nachádzajú na pravých a ľavých zadných držiadlách.

## ■ Háčik na batožinu

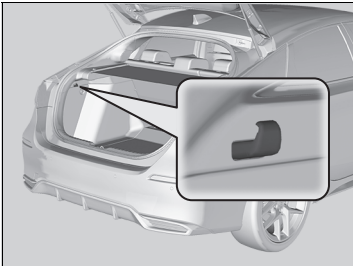

Háčik na batožinu v batožinovom priestore možno použiť na zavesenie ľahkých predmetov.

## » Háčiky na šaty

Háčiky na šaty nie sú určené na veľké a ťažké predmety.

## » Háčik na batožinu

### POZNÁMKA

Na háčik na batožinu nevešajte veľké predmety ani predmety, ktoré vážia viac než 3 kg. V prípade zavesenia ťažkých alebo veľkých predmetov sa môže háčik poškodiť.

## ■ Kotviace body na uchytenie

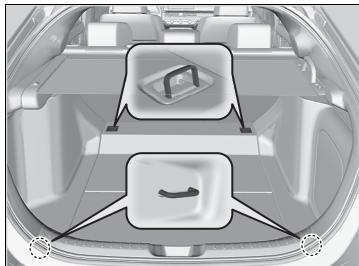

Kotviace body na uchytenie nákladu na podlahe batožinového priestoru možno použiť na pripevnenie sieťky na zistenie predmetov.

## ▣ Kotviace body na uchytenie

Počas jazdy nikomu nedovoľte manipulovať s predmetmi v batožinovom priestore. Pri prudkom zabrzdení môžu uvoľnené predmety spôsobiť zranenie.

## ■ Kryt batožinového priestoru

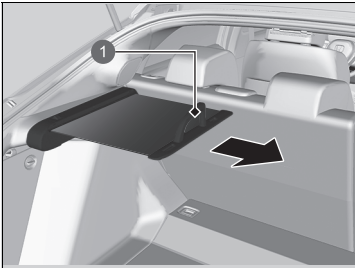

1 Rukoväť

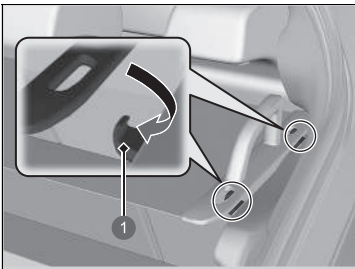

1 Háčiky

Kryt batožinového priestoru možno použiť na zakrytie batožinového priestoru.

### ■ Vytiahnutie

Potiahnite rukoväť krytu rovno smerom von a zaveste oba konce na háky.

Pri skladaní ho odoberte z háku a opatrne uložte späť.

### ►► Kryt batožinového priestoru

Počas jazdy nemanipulujte s predmetmi v batožinovom priestore.

Pri prudkom zabrzdení to môže mať za následok zranenie.

V batožinovom priestore nekladte na seba predmety do výšky väčšej ako vrchná časť sedadla. Takéto predmety by mohli blokovať výhľad alebo byť vymrštené do vozidla v prípade náhleho zastavenia.

Aby ste zabránili poškodeniu krytu batožinového priestoru:

- Na kryt batožinového priestoru neukladajte žiadne predmety.
- Nezaťažujte kryt batožinového priestoru.

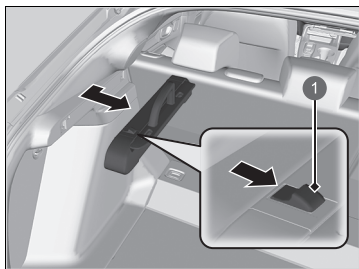

1 Páčka

### ■ Odstránenie:

Posuňte páčku na puzdre krytu batožinového priestoru, ťahajte ho k sebe a vytiahnite ho.

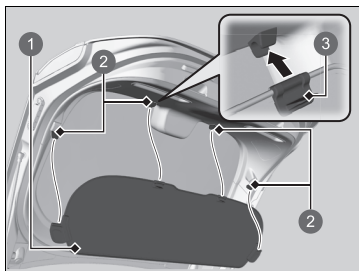

1 Predĺžovací segment

2 Príchytky

3 Príchytky

### ■ Predĺženie krytu batožinového priestoru

Predĺžovací segment sa pripieňuje na zadnú stranu výklopných dverí štyrmi príchytkami. Po zatvorení výklopných dverí zväčšuje plochu zakrytia. Ak chcete predĺžovací segment odstrániť, odopnite ho od výklopných dverí. Pri inštalácii predĺžovacieho segmentu sa uistite, že príchytky sú na blízkej strane.



## ■ Držiak na slnečné okuliare \*



Ak chcete držiak na slnečné okuliare otvoriť, potlačte a uvoľnite zárez. Ak chcete držiak zavrieť, zatlačte ho znova, kým sa nezaistí v zavretej polohe.

V tomto držiaku môžete uschovať okuliare alebo iné malé predmety.

## ▣ Držiak na slnečné okuliare \*

Pri jazde nechajte držiak zatvorený okrem prípadov, keď si chcete vybrať uložené predmety.

\* Nie je k dispozícii u všetkých modelov

## Ďalšie prvky komfortnej výbavy interiéru

### ■ Napájacie zásuvky príslušenstva

Napájacie zásuvky príslušenstva možno použiť, keď je systém napájania v polohe PRÍSLUŠENSTVO alebo ZAPNUTÉ.

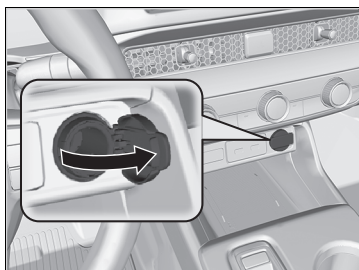

#### ■ Panel konzoly

Otvorením krytu ju môžete používať.

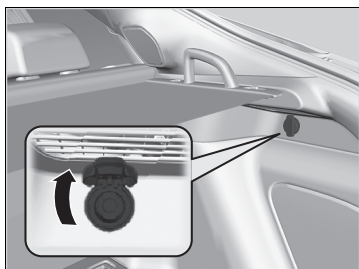

#### ■ Batožinový priestor

Ak chcete použiť zásuvku, otvorte veko konzoly a kryt.

### ⌘ Napájacie zásuvky príslušenstva

Nevkladajte prvok automobilového cigaretového zapalovača. Mohol byť spôsobiť prehriatie napájacej zásuvky.

Napájacia zásuvka príslušenstva je určená na napájanie príslušenstva s maximálnym jednosmerným napájaním 12 V a menovitým príkonom 180 wattov (15 ampérov).

Napájaciu zásuvku príslušenstva používajte iba pri zapnutom systéme napájania, aby sa nevybil 12-voltový akumulátor.

Keď sa napájacia zásuvka nepoužíva, zatvorte kryt, aby sa do nej nedostali žiadne malé predmety.

## ■ Bezdrôtová nabíjačka\*

Ak chcete použiť bezdrôtovú nabíjačku, spínač zapaľovania musí byť v polohe PRÍSLUŠENSTVO alebo ZAPNUTÉ.

Všetky zariadenia kompatibilné s bezdrôtovým nabíjaním Qi nabíjajte na ploche označenej značkou  nasledujúcim spôsobom:

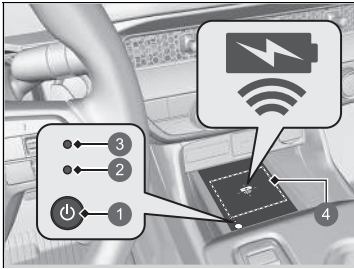

- 1 Tlačidlo  (vypínač)
- 2 Zelený indikátor
- 3 Žltý indikátor
- 4 Nabíjacia plocha

1. Ak chcete systém zapnúť a vypnúť, stlačte a podržte tlačidlo  (Napájanie).
  - Keď je systém aktivovaný, rozsvieti sa zelený indikátor.
2. Umiestnite zariadenie, ktoré chcete nabiť, na nabíjajúcu plochu.
  - Systém začne automaticky nabíjať zariadenie a rozsvieti sa žltý indikátor.
  - Uistite sa, či je zariadenie kompatibilné so systémom a umiestnené nabíjateľnou stranou v strede nabíjajúcej plochy.
3. Po skončení nabíjania sa rozsvieti zelený indikátor.
  - V závislosti od zariadenia ostane žltý indikátor svietiť.

## ►► Bezdrôtová nabíjačka\*

### POZOR

Kovové predmety medzi nabíjajúcou podložkou a nabíjaným zariadením sa zahrejú a môžu vás popáliť.

- Pred nabíjaním zariadenia vždy odstráňte cudzie predmety z nabíjajúcej podložky.
- Pred nabíjaním sa uistite, že sa na povrchu nenachádza prach ani nečistoty.
- Zabráňte rozliatiu tekutín (napr. vody, nápojov a pod.) na nabíjačku a zariadenie.
- Na čistenie nabíjajúcej podložky nepoužívajte olej, mazivo, alkohol, benzén ani riedidlo.
- Systém nezakrývajte počas nabíjania uterákmi, oblečením ani inými predmetmi.
- Zabráňte rozstreknutiu aerosólov, ktoré sa môžu dostať do kontaktu s povrchom nabíjajúcej podložky.

Tento systém spotrebúva množstvo energie. Systém nepoužívajte dlhú dobu, keď je systém napájania vypnutý.

Mohlo by to znížiť kapacitu 12-voltového akumulátora a spustenie režimu napájania by tak bolo ťažšie.

Pred použitím bezdrôtovej nabíjačky si pozrite používateľskú príručku dodanú s kompatibilným zariadením, ktoré chcete nabiť.

\* Nie je k dispozícii u všetkých modelov

## ■ Keď sa nabíjanie nespustí

Vykonajte jeden z postupov v nasledujúcej tabuľke.

Indikátor		Príčina	Riešenie
Zelený a žltý	Blikajú naraz	Medzi nabíjacou plochou a zariadením sa nachádza prekážka.	Odstráňte prekážku.
		Zariadenie sa nenachádza na nabíjacej ploche.	Zariadenie zdvihnite a znovu položte do stredu nabíjacej plochy, kde sa nachádza  .
		Teplota bezdrôtovej nabíjacej podložky sa zvyšuje.	Dočasne pozastavte nabíjanie zariadenia. Počkajte, kým teplota neklesne, a pokúste sa zariadenie znova nabiť.
Oranžový	Blikanie	Bezdrôtová nabíjačka má poruchu.	Obráťte sa na predajcu kvôli oprave.

## ►► Bezdrôtová nabíjačka\*

Bezdrôtová nabíjačka dokáže podporovať až 15 W, ale nabíjacia frekvencia sa mení v závislosti od zariadenia a iných podmienok.

### POZNÁMKA

Počas nabíjania neumiestňujte na nabíjaciu plochu žiadne magnetické záznamové médiá ani presné zariadenia. Údaje na kartách, napríklad kreditných, sa môžu v dôsledku magnetického efektu stratiť. Môže to mať vplyv aj na presné zariadenia, napríklad hodinky.

Značky „Qi“ a  sú registrované ochranné známky vo vlastníctve konzorcia Wireless Power Consortium (WPC).

V nasledujúcich prípadoch sa môže nabíjanie zastaviť alebo sa nemusí spustiť:

- Zariadenie je už úplne nabité.
- Zariadenie počas nabíjania dosahuje mimoriadne vysokú teplotu.
- Nachádzate sa na mieste, ktoré emituje silné elektromagnetické vlny alebo šum, napríklad televízna stanica, elektráreň alebo čerpacia stanica.
- Zariadenie má kryt, puzdro alebo príslušenstvo, ktoré nie sú kompatibilné s bezdrôtovým nabíjaním.

Zariadenie sa nemusí nabiť, ak nie je veľkosť alebo tvar jeho nabíjacej strany vhodná na použitie s nabíjacou plochou.

Nie všetky zariadenia sú kompatibilné s týmto systémom.

Počas nabíjania je normálne, že sa nabíjacia plocha a zariadenie zahrejú.

#### ►► Bezdrotová nabíjačka\*

Nabíjanie sa môže nakrátko prerušiť v nasledujúcich prípadoch:

- Zatvoria sa všetky dvere a výklopné dvere – aby sa zabránilo rušeniu správneho fungovania systému bezklúčového otvárania.
- Zmení sa poloha vozidla.

Na nabíjacej ploche nenabíjajte súčasne viac ako jedno zariadenie.

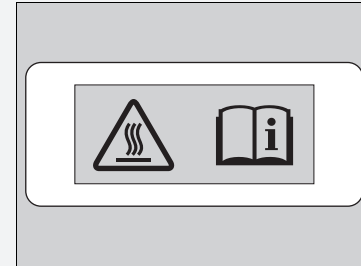

Riziko popálenín:

Akékoľvek kovové predmety medzi nabíjacou podložkou a zariadením môžu byť horúce.

Ak sa zariadenie príliš zahreje a aktivuje sa jeho funkcia ochrany batérie, môže sa nabíjať veľmi pomaly alebo sa už viac nenabíja.

Teplota, pri ktorej sa aktivuje funkcia ochrany batérie, závisí od zariadenia.

\* Nie je k dispozícii u všetkých modelov

## ■ Vyhrievaný volant \*



Vyhrievanie volantu môžete použiť vtedy, keď je režim napájania v polohe ZAPNUTÉ.

Stlačte tlačidlo na spodnej strane volantu.

Po dosiahnutí pohodlnej teploty stlačte tlačidlo znova, čím funkciu vypnete.

Funkcia vyhrievania volantu sa vypne po každom naštartovaní systému napájania, a to aj vtedy, ak ste ju zapli počas poslednej jazdy vozidlom.

## ▣ Vyhrievaný volant \*

Keď je vypnutý systém napájania, nepoužívajte nepretržite funkciu vyhrievania volantu. Takéto podmienky by mohli znížiť kapacitu 12-voltového akumulátora a spustenie režimu napájania by tak bolo ťažšie.

## ■ Vyhrievanie predných sedadiel



Vyhrievanie predných sedadiel svetlá môžete použiť vtedy, keď je režim napájania v polohe ZAPNUTÉ.



Stlačte tlačidlo vyhrievania sedadla:

- Raz – nastavenie HI (svietia tri indikátory)
- Dvakrát – nastavenie MID (svietia dva indikátory)
- Trikrát – nastavenie LO (svieti jeden indikátor)
- Štyrikrát – nastavenie OFF (nesvieti žiadny indikátor)

Keď je režim napájania zapnutý, zachováva sa predchádzajúce nastavenie.

## ►► Vyhrievanie predných sedadiel

### ▲ VÝSTRAHA

Pri používaní vyhrievania sedadiel sa môžete popáliť.

Osoby so zníženou schopnosťou vnímať teplotu (napr. diabetici, osoby s nervovým poškodením dolných končatín alebo s ochrnutím) alebo s citlivou pokožkou by nemali používať vyhrievanie sedadiel.

Keď je vypnutý systém napájania, nepoužívajte vyhrievanie sedadiel, ani pri nastavení LO. Za takýchto podmienok môže byť 12-voltový akumulátor oslabený, čo sťažuje naštartovanie systému napájania.

Po určitom čase sa nastavenie intenzity vyhrievanie predných sedadiel automaticky zníži postupne vždy o jednu úroveň, kým sa vyhrievanie predných sedadiel nevypne. Uplynutý čas sa líši v závislosti od vnútorného prostredia.

## Používanie automatickej klimatizácie

Systém automatickej klimatizácie udržiava v interiéri nastavenú teplotu. Systém taktiež nastaví správne zmiešanie ohriateho alebo chladného vzduchu, ktoré čo najrýchlejšie zvýši alebo zníži teplotu v interiéri podľa vašich preferencií.

Tento systém používajte, keď je zapnutý systém napájania.

1. Stlačte tlačidlo **AUTO**.
2. Nastavte teplotu v interiéri pomocou ovládača teploty na strane vodiča alebo spolujazdca.
3. Stlačením tlačidla **ON/OFF** (Zapnutie/vypnutie) zrušíte nastavenie.

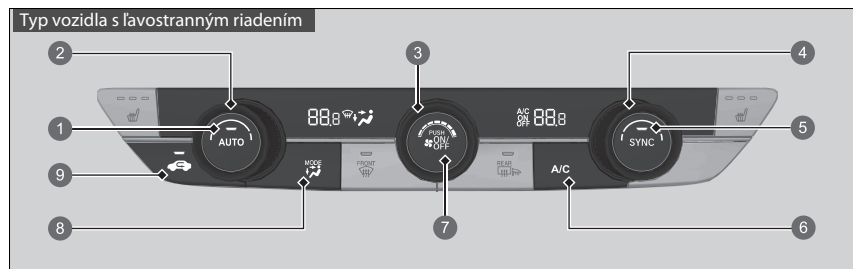

- 1 Tlačidlo **AUTO**
- 2 Ovládač teploty na strane vodiča
- 3 Otočný ovládač ventilátora
  - Prieduchy na prístrojovej doske
  - Prieduchy na prístrojovej doske a podlahové prieduchy
  - Podlahové prieduchy
  - Podlahové prieduchy a prieduchy vyhrievania čelného skla
- 4 Ovládač teploty na strane spolujazdca
- 5 Tlačidlo **SYNC**
- 6 Tlačidlo **A/C** (klimatizácia)
- 7 Tlačidlo **ON/OFF**
- 8 Otočný ovládač režimu
  - Prieduchy na prístrojovej doske
  - Prieduchy na prístrojovej doske a podlahové prieduchy
  - Podlahové prieduchy
  - Podlahové prieduchy a prieduchy vyhrievania čelného skla
- 9 Tlačidlo Recirkulácia

### » Používanie automatickej klimatizácie

Ak počas používania klimatizácie v automatickom režime stlačíte akékoľvek tlačidlo, funkcia stlačeného tlačidla bude mať prioritu.

Indikátor tlačidla AUTO zhasne, ale funkcie, ktoré nesúvisia so stlačeným tlačidlom, budú riadené automaticky.

Aby sa zabránilo fúkaniu chladného vonkajšieho vzduchu do interiéru, ventilátor nemusí začať fungovať ihneď po stlačení tlačidla **AUTO**.

Ak je teplota v interiéri veľmi vysoká, môžete ho ochladiť rýchlejšie čiastočným otvorením okien, prepnutím systému do režimu AUTO a nastavením nízkej teploty. Zmeňte režim čerstvého vzduchu na režim recirkulácie, kým teplota v interiéri neklesne.

Keď nastavíte teplotu na spodný alebo horný limit, zobrazí sa hlásenie **Lo** (Nízka) alebo **Hi** (Vysoká).

Stlačením tlačidla **ON/OFF** môžete zapnúť alebo vypnúť systém klimatizácie. Keď zapnete systém klimatizácie, nastaví sa posledný vybraný režim.

Keď je aktívny režim ECON, systém klimatizácie môže mať zníženú výkonnosť chladenia.



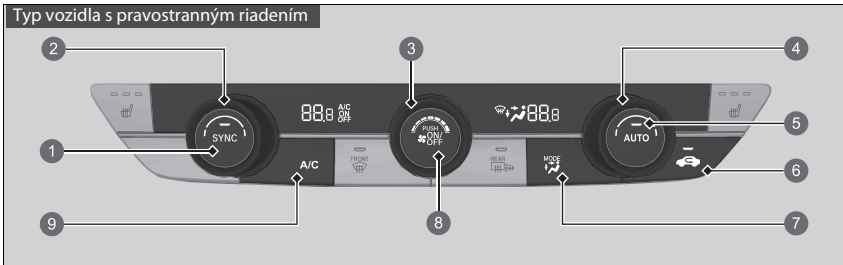

- 1 Tlačidlo **SYNC**
- 2 Ovládač teploty na strane spolujazdca
- 3 Otočný ovládač ventilátora
- 4 Ovládač teploty na strane vodiča
- 5 Tlačidlo **AUTO**
- 6 Tlačidlo Recirkulácia
- 7 Otočný ovládač režimu
  - Prieduchy na prístrojovej doske
  - Prieduchy na prístrojovej doske a podlahové prieduchy
  - Podlahové prieduchy
  - Podlahové prieduchy a prieduchy vyhrievania čelného skla
- 8 Tlačidlo **ON/OFF**
- 9 Tlačidlo **A/C** (klimatizácia)

### ■ Prepínanie medzi režimom recirkulácie a čerstvého vzduchu

Stlačte tlačidlo (Recirkulácia) a prepnite režim v závislosti od podmienok prostredia. Režim recirkulácie (indikátor svieti): Recirkulácia vzduchu z interiéru vozidla v systéme. Režim čerstvého vzduchu (indikátor nesvieti): Udržiava vetranie vonkajším vzduchom. V bežných situáciách používajte režim čerstvého vzduchu.

## ■ Odmrazenie čelného skla a okien

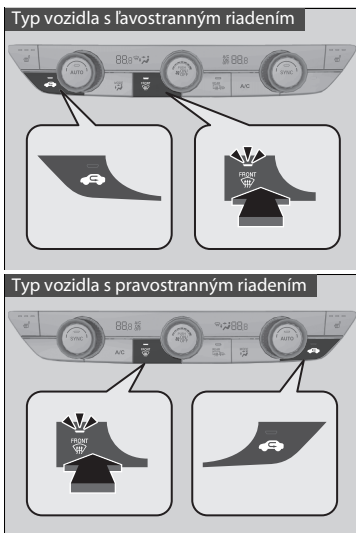

Stlačením tlačidla  (vyhrievanie čelného skla) sa zapne systém klimatizácie a automaticky sa prepne do režimu čerstvého vzduchu.

Opätovným stlačením tlačidla  tento režim vypnete a systém obnoví predchádzajúce nastavenia.

### » Odmrazenie čelného skla a okien



**Kvôli bezpečnosti skontrolujte pred jazdou, či máte jasný výhľad zo všetkých okien.**

Nenastavujte teplotu blízko horného ani spodného limitu.

Keď sa chladný vzduch dotkne čelného skla, vonkajšia strana čelného skla sa môže zahmlieť.

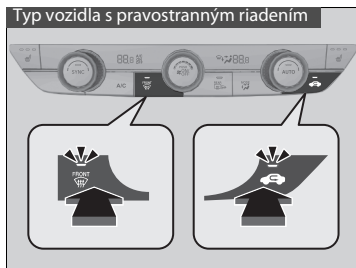
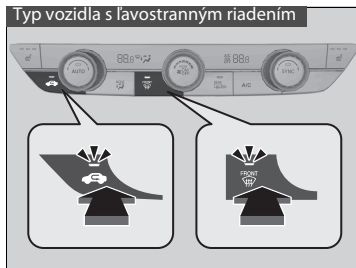
## ■ Rýchle odmrazenie okien



1. Stlačte tlačidlo .
2. Stlačte tlačidlo .

## ►► Rýchle odmrazenie okien

Po odmrazení okien nastavte režim čerstvého vzduchu. Ak necháte systém v režime recirkulácie, okná sa môžu kvôli vlhkosti zahmlieť. Tým sa zhoršuje viditeľnosť.

## ■ Režim synchronizácie

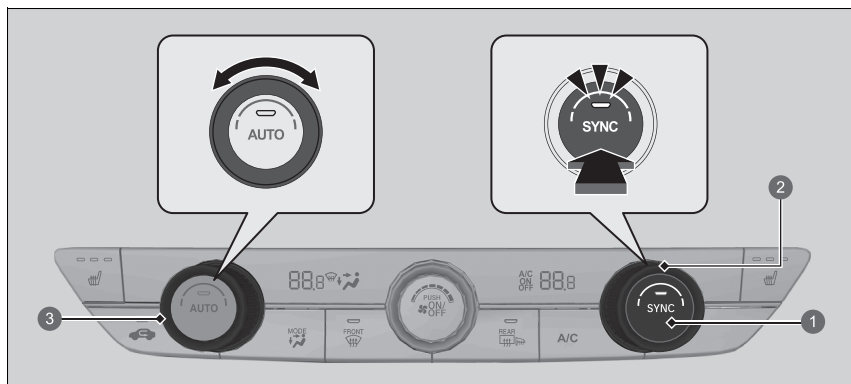

- 1 Tlačidlo **SYNC**
- 2 Ovládač teploty na strane spolujazdca
- 3 Ovládač teploty na strane vodiča

V synchronizovanom režime môžete naraz nastaviť teplotu pre stranu vodiča aj spolujazdca.

1. Stlačte tlačidlo **SYNC**.  
► Systém sa prepne do režimu synchronizácie.
2. Nastavte teplotu pomocou ovládača teploty na strane vodiča.

Stlačením tlačidla **SYNC** alebo zmenou teploty na strane spolujazdca znova zapnete duálny režim.

## ▣ Režim synchronizácie

Po stlačení tlačidla  sa systém prepne do režimu synchronizácie.

Keď je systém prepnutý v duálnom režime, teplotu na strane vodiča a na strane spolujazdca je možné nastaviť osobitne.

## Snímače automatickej klimatizácie

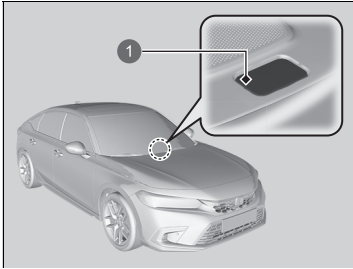

1 Snímač

Systém automatickej klimatizácie je vybavený snímačmi. Nezakrývajte ich a nevylejte na ne žiadnu tekutinu.

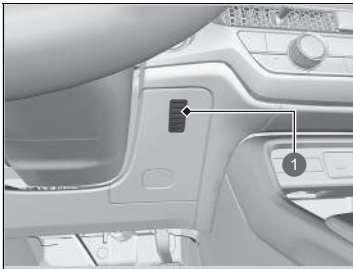

1 Snímač



# Funkcie

Táto kapitola opisuje spôsob používania funkcií elektronických zariadení.



<b>Audiosystém</b> .....	286
<b>Audiosystém s displejom</b> .....	288
<b>Chybové hlásenia audiosystému</b> .....	383
<b>Všeobecné informácie o audiosystéme</b> .....	384
<b>Tiesňová linka (eCall)</b> .....	394
<b>Odporučiť natankovanie</b> .....	399

## Informácie o vašom audiosystéme

Audiosystém obsahuje FM/AM rádio a službu Digital Audio Broadcasting (DAB). Dokáže prehrať aj obsah v pamäťovom zariadení USB, v zariadeniach iPod, iPhone, v zariadeniach s rozhraním *Bluetooth*® a smartfónoch.

Audiosystém môžete obsluhovať tlačidlami a ovládačmi na paneli, diaľkovým ovládaním na volante alebo ikonami na dotykovom displeji.

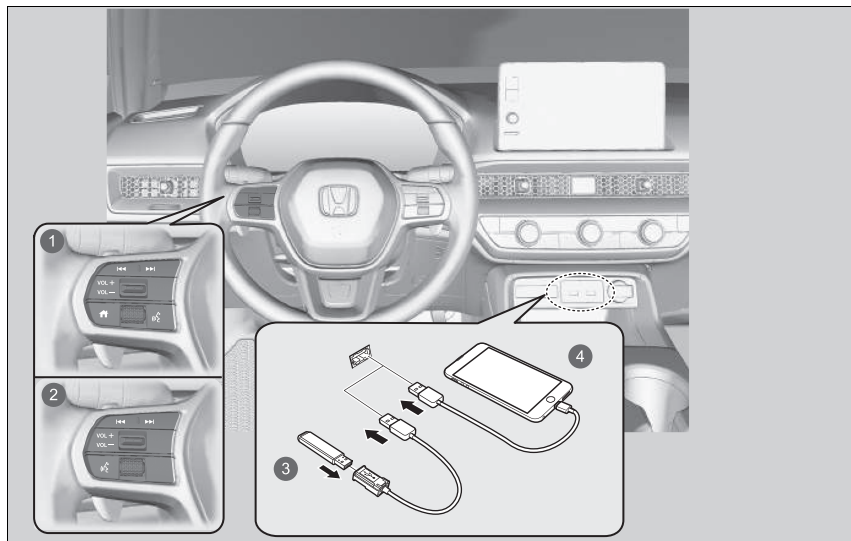

1 Diaľkové ovládanie (Modely s panelom s ukazovateľmi typu A)

2 Diaľkové ovládanie (Modely s panelom s ukazovateľmi typu B)

3 Pamäťové zariadenie USB

4 iPod



## Ochrana audiosystému proti odcudzeniu

Audiosystém sa vypne pri odpojení od zdroja napájania, keď sa napríklad odpojí alebo vybijie 12-voltový akumulátor. Za určitých podmienok sa v systéme môže zobrazit' obrazovka na zadanie kódu. Ak sa to stane, znova aktivujte audiosystém.

### ■ Opätovná aktivácia audiosystému

1. Nastavte režim napájania ZAPNUTÉ.
2. Zapnite audiosystém.
3. Stlačte a viac ako dve sekundy podržte tlačidlo **VOL/**  **AUDIO** (Hlasitosť/Napájanie).
  - ▶ Audiosystém sa znova aktivuje, keď sa riadiaca jednotka audiosystému pripojí k riadiacej jednotke vozidla. Ak riadiaca jednotka nerozpozná jednotku audiosystému, je potrebné nechať jednotku audiosystému skontrolovať predajcom.

## Naštartovanie

Audiosystém s displejom sa automaticky spustí, keď nastavíte režim napájania na možnosť PRÍSLUŠENSTVO alebo ZAPNUTÉ. Pri spustení sa zobrazí nasledujúca obrazovka týkajúca sa nahrávania dát.

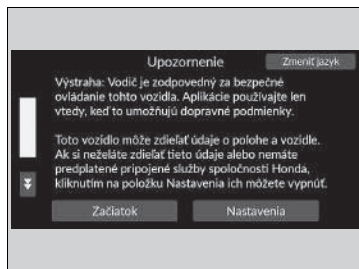

Vyberte položku **Začiatok**.

- ▶ Ak nevyberiete možnosť **Začiatok**, systém sa po určitom čase automaticky prepne na domovskú obrazovku
- ▶ Ak nie je registrované žiadne zariadenie, vyberte položku **Začiatok** a zobrazí sa obrazovka párovania **Bluetooth®**.
- ▶ **Okrem tureckých modelov**

Ak chcete zmeniť nastavenia nahrávania dát, vyberte položku **Nastavenia** a potom nastavenie ZAP./VYP. na obrazovke **Zdieľanie údajov o polohe a vozidle**.

### ■ Párovanie mobilného telefónu (keď sa v systéme nenachádza žiaden spárovaný telefón)

1. Skontrolujte, či je telefón v režime vyhľadávania alebo v zistiteľnom režime.
2. V telefóne vyberte zariadenie **Honda HFT**.
  - ▶ Ak chcete spárovať telefón z tohto audiosystému, vyberte položku **Vyhľadať zariadenia**, a keď sa váš telefón zobrazí v zozname, vyberte ho.
  - ▶ Ak začiarujete políčko **Nabudúce nezobrazovať**, obrazovka sa už viac nebude zobrazovať.

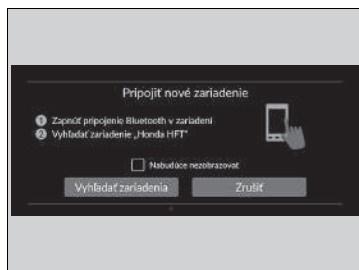

### » Naštartovanie

#### Okrem tureckých modelov

#### Zdieľanie údajov o polohe a vozidle

**ON:** Dátová komunikácia je dostupná.

**OFF:** Dátová komunikácia nie je dostupná.

## Základná obsluha

### ■ Funkcia audiosystému

Ak chcete použiť funkciu audiosystému, režim napájania musí byť nastavený na možnosť PRÍSLUŠENSTVO alebo ZAPNUTÉ.



- 1 **Všetky aplikácie**
- 2 Stavové ikony
- 3 Ikony skratiek aplikácií
- 4 Šípka
- 5 Ikona **režimu zobrazenia**

- 6 Ikony spínača zmeny režimu
- 7 Tlačidlá / (Hľadať/vynechať)
- 8 Otočný ovládač **VOL** / **AUDIO** (Hlasitosť/Napájanie)
- 9 Tlačidlo (Späť)
- 10 Tlačidlo (Domov)

### ► Funkcia audiosystému

Táto obrazovka sa zobrazuje pre modely s ľavostranným riadením. V modeloch s pravostranným riadením sa zrkadlovo kopíruje umiestnenie tlačidiel v modeloch s ľavostranným riadením.

#### Bezklúčová prevádzka

Po nastavení režimu napájania do polohy VOZIDLO VYPNUTÉ (ZÁMOK) môžete audiosystém používať do 30 minút na jeden jazdný cyklus. Ďalšie používanie audiosystému však závisí od stavu akumulátora. Opakované používanie tejto funkcie môže vybiť akumulátor.



 **Všetky aplikácie:** Zobrazuje všetky aplikácie.

**Stavové ikony:** Zobrazuje indikátory informácií o vozidle, pripojené telefóny atď. v oblasti záhlavia.

**Ikony skratiek aplikácií:** Zobrazuje ikony skratiek aplikácií.

**Šípka:** Zobrazuje nasledujúce stránky obrazovky audiosystému/informačnej obrazovky.

**Ikona  režimu zobrazenia:** Zmení jas obrazovky audiosystému/informačnej obrazovky.

Jedenkrát stlačte tlačidlo  a pomocou symbolov  alebo  vykonajte úpravu.

**Ikony spínača zmeny režimu:** Zobrazí ikony na priamu zmenu režimu.

**Tlačidlá  / ** (Hľadať/vynechať): Stlačením zmeníte stanicu, skladbu alebo súbor.

Otočný ovládač **VOL** /  **AUDIO (Hlasitosť/Napájanie):** Zapína a vypína audiosystém a otočením sa upravuje hlasitosť.

**Tlačidlo  (Späť):** Stlačením sa vrátite späť na predchádzajúcu obrazovku.

**Tlačidlo  (Domov):** Stlačením prejdete na domovskú obrazovku.

## Porty USB

### Na prednom paneli

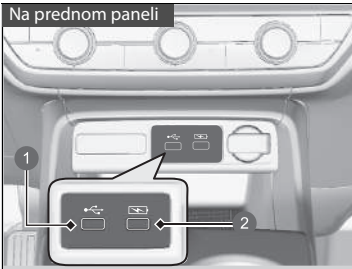

- 1 Prehrávanie zvukových súborov a pripájanie kompatibilných telefónov
- 2 Iba na nabíjanie zariadení

### V zadnej časti priestoru konzoly



### ■ Na prednom paneli

Port USB (2,5 A) na prednom paneli slúži na nabíjanie zariadení, prehrávanie zvukových súborov a pripájanie telefónov kompatibilných so službou Apple CarPlay alebo Android Auto.

- Aby sa zabránilo akýmkoľvek potenciálnym problémom, použijete Apple MFi Certified Lightning Connector pre Apple CarPlay, a pre Android Auto USB káble certifikované podľa USB-IF a v súlade s normou USB 2.0.

### ■ Na prednom paneli

Port USB (2,5 A) na prednom paneli slúži iba na nabíjanie zariadení.

- Neumožňuje prehrávanie hudby, ani keď k nemu pripojíte hudobné prehrávače.

### ■ V zadnej časti priestoru konzoly

Porty USB (2,5 A) slúžia iba na nabíjanie zariadení.

- Neumožňuje prehrávanie hudby, ani keď k nim pripojíte hudobné prehrávače.

## Porty USB

- Zariadenie iPod alebo pamäťové zariadenia USB nenechávajte vo vozidle. Môže ich poškodiť priame slnečné žiarenie alebo vysoké teploty.
- Pri pripájaní pamäťového zariadenia USB k portu USB odporúčame použiť kábel USB.
- Zariadenie iPod alebo pamäťové zariadenie USB nepripájajte pomocou rozbočovača.
- Nepoužívajte zariadenia, ako sú čítačky kariet alebo jednotky pevného disku, pretože by mohlo dôjsť k poškodeniu súborov.
- Odporúčame, aby ste si pred použitím zariadenia vo vozidle vytvorili zálohu vašich údajov.
- Zobrazované správy sa môžu líšiť v závislosti od modelu zariadenia a verzie softvéru.

### Nabíjanie cez rozhranie USB

Port USB poskytuje napájanie s výkonom až do 2,5 A. Výkon 2,5 A neposkytuje, pokiaľ si to nevyžiada zariadenie. Podrobnosti o prúdovej intenzite nájdete v návode na používanie zariadenia, ktoré je potrebné nabiť.

Za určitých podmienok môže zariadenie pripojené k portu vytvárať šum v rádiu, ktoré počúvate.

## ■ Diaľkové ovládanie audiosystému



Táto funkcia vám umožňuje obsluhovať audiosystém počas jazdy. Informácie sa zobrazia v rozhraní s informáciami pre vodiča.

- 1 Tlačidlo (Domov)
- 2 Tlačidlá (Hľadať/vynechať)
- 3 Spínač **VOL** / **VOL** (Hlasitosť)
- 4 Nastavovacie koliesko vľavo

## ►► Diaľkové ovládanie audiosystému

Niektoré režimy sa zobrazia, len keď sa používa príslušné zariadenie alebo médium.

V závislosti od vami pripojeného zariadenia **Bluetooth®** nemusia byť niektoré funkcie k dispozícii.

### Modely s panelom s ukazovateľmi typu A

Stlačením tlačidla (domov) prejdete späť na domovskú obrazovku informačného rozhrania vodiča.

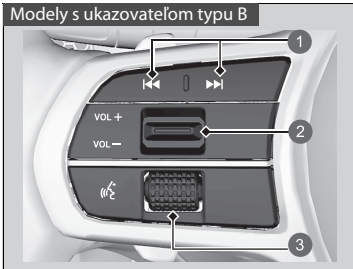

- 1 Tlačidlá / (Hľadať/vynechať)
- 2 Spínač VOL /VOL (Hlasitosť)
- 3 Nastavovacie koliesko vľavo

**Spínač VOL /VOL (Hlasitosť)**

**Stlačenie nahor:** Zvýšenie hlasitosti.

**Stlačenie nadol:** Zníženie hlasitosti.

### Nastavovacie koliesko vľavo

- Pri voľbe režimu zvuku

#### Modely s panelom s ukazovateľmi typu A

Stlačte tlačidlo  (Domov), potom otáčajte nahor alebo nadol pre výber možnosti  (Audio) na rozhraní vodiča, a potom stlačte ľavé nastavovacie koliesko.

#### Modely s ukazovateľom typu B

Otáčaním nahor alebo nadol vyberte možnosť **Audio** (Zvuk) na rozhraní s informáciami pre vodiča a potom stlačte ľavé nastavovacie koliesko.



**Otáčanie nahor alebo nadol:**

Ak chcete prepínať medzi zvukovými režimami, otáčajte nahor alebo nadol a potom stlačte ľavé nastavovacie koliesko:

**Modely s panelom s ukazovateľmi typu A**

FM/DAB/AM/USB/Bluetooth/aplikácie

**Modely s ukazovateľom typu B**

Spät'/Telefón/FM/AM/Dopravné informácie/DAB/iPod/USB/Apple CarPlay/Android Auto/*Bluetooth*<sup>®</sup> Audio/Prispôsobené

▶ V závislosti od pripojeného zariadenia sa môžu zobrazené režimy zmeniť.

**Tlačidlá  /  (Hľadať/vynechať)**

- Počas počúvania rádia

**Stlačte tlačidlo :** Výber nasledujúcej predvolby rozhlasovej stanice.

**Stlačte tlačidlo :** Výber predchádzajúcej predvolby rozhlasovej stanice.

**Stlačte a podržte tlačidlo :** Výber nasledujúcej rozhlasovej stanice so silnou frekvenciou.

**Stlačte a podržte tlačidlo :** Výber predchádzajúcej rozhlasovej stanice so silnou frekvenciou.

- Pri počúvaní audiovysielania cez iPod, pamäťovú jednotku USB, *Bluetooth*<sup>®</sup> alebo pripojenie smartfónu:

▶ V závislosti od pripojeného zariadenia sa môžu postupy zmeniť.

**Stlačte tlačidlo :** Prechod na nasledujúcu skladbu.

**Stlačte tlačidlo :** Prechod na predchádzajúcu skladbu.

- Počas prehrávania obsahu pamäťového zariadenia USB

**Stlačte a podržte tlačidlo :** Prechod na nasledujúci priečinok.

**Stlačte a podržte tlačidlo :** Prechod na predchádzajúci priečinok.

- Pri počúvaní zariadenia iPod:

**Stlačte a podržte tlačidlo :** Prechod na nasledujúcu skladbu.

**Stlačte a podržte tlačidlo :** Prechod na predchádzajúcu skladbu.

## Palubná používateľská príručka \*

Obsah používateľskej príručky si môžete prezrieť v audiosystéme s displejom.

### Otvorenie používateľskej príručky

1. Vyberte možnosť  **Všetky aplikácie**.
2. Vyberte možnosť **Používateľská príručka**.

### Inštalácia/aktualizácia používateľskej príručky

Keď je možná inštalácia alebo aktualizácia používateľskej príručky, oznámenie sa odošle automaticky.

Postup aktualizácie:

1. Ťuknite na oznámenie.
  - Zobrazí sa obrazovka verzie.
2. Vyberte položky, ktoré chcete aktualizovať.
3. Ťuknite na možnosť **Aktualizovať**.

Ak zrušíte výber položky na obrazovke verzie, nebudete pre ňu dostávať žiadne oznámenia.

### Palubná používateľská príručka \*

Táto funkcia nepokrýva všetky jazyky dostupné pre audiosystém s displejom.

Ak zmeníte jazyk audiosystému s displejom, zmení sa aj jazyk používateľskej príručky. Ak používateľská príručka nie je dostupná alebo nainštalovaná v danom jazyku, ako jazyk používateľskej príručky sa predvolene nastaví angličtina.

### Inštalácia/aktualizácia používateľskej príručky

Zobrazený obsah sa môže líšiť v závislosti od verzie používateľskej príručky.

Ak používateľská príručka ešte nie je nainštalovaná, musíte ju nainštalovať cez Wi-Fi.

 **Prípojenie k prístupovému bodu Wi-Fi** Str. 336

Pre jazyky okrem angličtiny, nemčiny, francúzštiny, taliančiny a španielčiny

Keď nainštalujete používateľskú príručku v novom jazyku, predchádzajúca stiahnutá príručka sa odstráni.

## Obsluha ovládaním hlasom

Vaše vozidlo je vybavené systémom ovládania hlasom umožňujúcim bezdotykovú obsluhu.



Súčasťou systému ovládania hlasom je tlačidlo  (hovoriť) umiestnené na volante a mikrofón nachádzajúci sa na strope pri svetle na čítanie.

### Rozpoznávanie hlasu

Na dosiahnutie optimálnej úrovne rozpoznávania hlasu pri používaní systému ovládania hlasom:

- Uistite sa, že je otvorená správna obrazovka, zodpovedajúca vami použitému hlasovému príkazu.  
Systém dokáže rozpoznať iba určité príkazy.  
Dostupné hlasové príkazy.  
 **Obrazovka hlasového portálu** Str. 298
- Zatvorte okná a panoramatickú strechu\*.
- Vetracie otvory na prístrojovej doske a bočné vetracie otvory nastavte tak, aby vzduch neprúdil na mikrofón v strope vozidla.
- Hovorte jasne a prirodzene a bez prestávok medzi jednotlivými slovami.
- Podľa možnosti minimalizujte všetky okolité ruchy. Systém môže váš príkaz vyhodnotiť nesprávne, ak hovorí naraz viac osôb.

### Obsluha ovládaním hlasom

Keď stlačíte tlačidlo , systém sa vás opýta, čo chcete urobiť. Pre ignorovanie tejto výzvy a zadanie príkazu opäť stlačte a uvoľnite tlačidlo .

Systém ovládania hlasom dokáže rozpoznať nasledujúce jazyky: angličtina, nemčina, francúzština, španielčina a taliančina.

\* Nie je k dispozícii u všetkých modelov

## ■ Obrazovka hlasového portálu

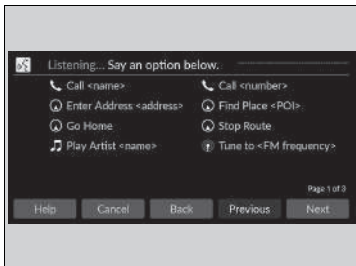

Keď je stlačené tlačidlo  (Hovoriť), zobrazia sa na obrazovke dostupné hlasové príkazy. Ak chcete získať úplný zoznam príkazov, vyslovte „Help“ (Pomocník) po pípnutí.

Zobrazené príklady na obrazovke hlasového portálu sa líšia v závislosti od vybraného režimu. Rozpoznané príkazy sú rovnaké bez ohľadu na to, ktorá obrazovka je vybratá. Normálny režim: Zobrazí sa zoznam príkladov príkazov, pomocou ktorých môžete rýchlo vykonať požadované funkcie. Režim asistenta: Zobrazí sa zoznam základných príkazov, ktoré podrobne opisujú hlasovú ponuku.

Režim možno zmeniť na obrazovke

### Všeobecné nastavenia.

#### ► Ovládanie hlasom Str. 356

Systém rozpoznáva príkazy uvedené na nasledujúcich stránkach iba na niektorých obrazovkách. Hlasové príkazy bez uvedenej formy sa nerozpoznajú.

## ■ Všeobecné príkazy

Keď je zobrazená obrazovka hlasového portálu, pomocou globálnych príkazov prejdete na hlavnú obrazovku jednotlivých funkcií.

- *Music Search*
- *AM*
- *FM*
- *Navigation*
- *Phone*

## ■ Príkazy pre telefón

Tento príkaz je možné využiť iba v prípade, že je pripojený telefón. Keď systém rozpozná príkaz Telefón, na obrazovke sa zmení vyhradená obrazovka na rozpoznávanie hlasu telefónu.

## ■ Príkazy pre telefón

- *Call <meno>*
- *Call <číslo>*

Systém rozpozná iba meno kontaktu uložené v telefónnom zozname telefónu. Ak je v poli krstného mena zaregistrované celé meno, systém rozpozná krstné meno a priezvisko ako jedno meno kontaktu.

Ak používate službu Apple CarPlay, príkazy telefónu nie sú k dispozícii.

## ■ Príkazy pre audiosystém

Keď systém rozpozná zvukový príkaz, na obrazovke sa zmení vyhradená obrazovka na hlasové rozpoznávanie zvuku.

## ■ Príkazy pre zariadenie FM

- *Tune to <frekvencia FM>*

## ■ Príkazy pre zariadenie AM

- *Tune to <frekvencia AM>*

**■ Príkazy pre iPod**

- *List album <názov>*
- *List artist <meno>*
- *List Genre <názov>*
- *List playlist <názov>*
- *Play <interpret> <album>*
- *Play*
- *Play album <názov>*
- *Play artist <meno>*
- *Play Genre <názov>*
- *Play music <text:media\_combo>*
- *Play playlist <názov>*
- *Play song <názov>*

**■ Príkazy pre zariadenie USB**

- *List album <názov>*
- *List artist <meno>*
- *List playlist <názov>*
- *Play <interpret> <album>*
- *Play*
- *Play album <názov>*
- *Play artist <meno>*
- *Play music <text:media\_combo>*
- *Play playlist <názov>*
- *Play song <názov>*

**■ Navigačné príkazy**

Obrazovka sa prepne na obrazovku navigácie.

 **Pozrite si príručku navigačného systému**

**■ Štandardné príkazy**

- *Voice Help*
- *Cancel*
- *Back*

Hlasová pomoc je čítané hlasové navádzanie pre Pomocníka na aktuálnej obrazovke.

**■ Príkazy zoznamu**

- *Previous*
- *Next*
- *Yes*
- *No*

## Obrazovka audiosystému/informačná obrazovka

Zobrazuje stav audiosystému a hodiny. Z tejto obrazovky možno prejsť na rôzne možnosti nastavenia.

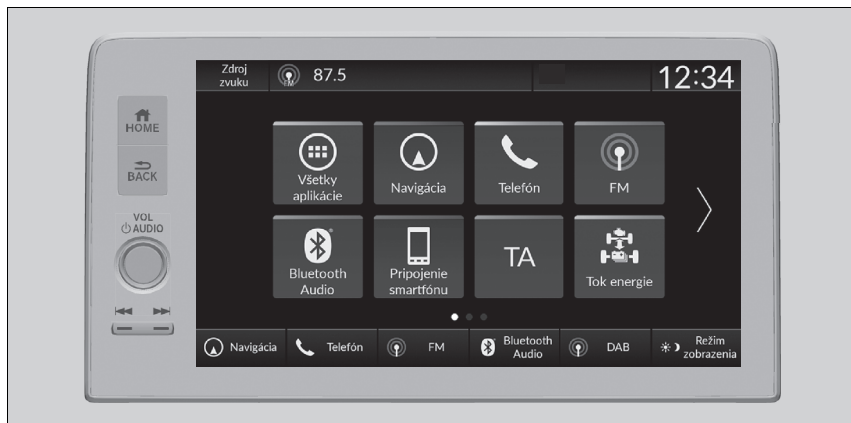

### ▶▶ Obrazovka audiosystému/informačná obrazovka

#### Používanie dotykovej obrazovky

- Ovládajte funkcie zvuku pomocou jednoduchých gest, ako sú dotyky, ťahanie prstom a posúvanie.
- Niektoré položky sa môžu počas jazdy zobrazovať sivou farbou na zníženie možného narušenia pozornosti.
- Môžete ich vybrať, keď vozidlo stojí, prípadne môžete použiť hlasové príkazy.
- V dôsledku použitia rukavíc sa môže zhoršiť odozva dotykovej obrazovky, prípadne nemusí reagovať vôbec.

Nastavenie citlivosti dotykovej obrazovky môžete zmeniť.

▶ **Prispôbitelné funkcie** Str. 348

## ■ Funkcia skratky aplikácií



- 1 Ikony skratiek aplikácií
- 2 Šípka
- 3 Indikátor stránky
- 4 Prepínače zmeny režimu

## ■ Prechod na ďalšiu obrazovku

Výber alebo alebo potiahnutím prsta po obrazovke doľava alebo doprava prejdete na ďalšiu obrazovku.

## ▶ Funkcia skratky aplikácií

Na domovskú obrazovku je možné pridať až 6 stránok.

Stlačením tlačidla prejdete z ktorejkoľvek stránky priamo späť na prvú stránku domovskej obrazovky.

## ■ Pridávanie ikon aplikácií na domovskú obrazovku

Ikony aplikácií možno pridávať na domovskú obrazovku.

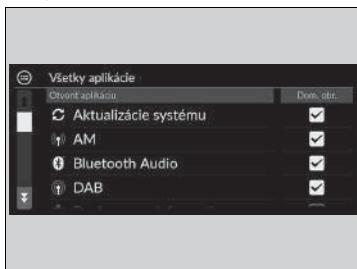

1. Stlačte tlačidlo .
2. Vyberte možnosť  **Všetky aplikácie**.
3. Začiarknite políčka pre požadované aplikácie.

## ▶▶ Pridávanie ikon aplikácií na domovskú obrazovku

Vopred nainštalované aplikácie sa nemusia spustiť normálne. Ak k tomu dôjde, je potrebné reštartovať systém. Nastavte režim napájania do polohy VOZIDLO VYPNUTÉ a potom opäť vyberte režim ZAPNUTÉ. Potom aplikáciu spustíte znova. Ak sa vám naďalej nedarí spustiť aplikáciu, musíte resetovať systém.

➤ **Obnovenie všetkých nastavení na predvolené hodnoty** Str. 364

Ak vykonáte príkaz **Obnovenie dát z výrobného závodu**, všetky nastavenia sa môžu obnoviť na predvolené výrobné nastavenia.

➤ **Obnovenie všetkých nastavení na predvolené hodnoty** Str. 364

Ak sa tieto aplikácie nespustia normálne ani po použití položky **Obnovenie výrobných údajov**, obráťte sa na predajcu.



## ■ Presúvanie ikon na domovskej obrazovke

Na domovskej obrazovke možno meniť polohu.

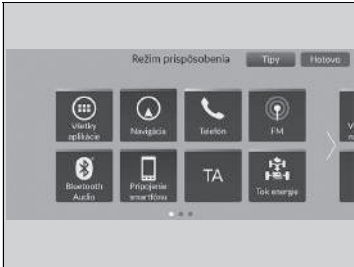

1. Stlačte tlačidlo .
2. Vyberte a podržte ikonu.
  - ▶ Obrazovka sa prepne na obrazovku prispôsobenia.
3. Chyťte a presuňte ikonu na želané miesto.
4. Vyberte položku **Hotovo**.
  - ▶ Zobrazenie sa vráti na domovskú obrazovku.

## ▶▶ Presúvanie ikon na domovskej obrazovke

Vyberte položku **Tipy** na zobrazenie tipov. Ak ich chcete skryť, znovu ju vyberte.

## ■ Odstránenie ikon z domovskej obrazovky

Z domovskej obrazovky možno odstrániť ikony.

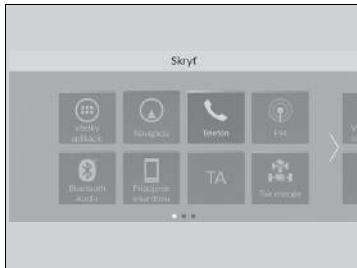

1. Stlačte tlačidlo .
2. Vyberte a podržte ikonu.
  - ▶ Obrazovka sa prepne na obrazovku prispôsobenia.
3. Presuňte ikonu, ktorú chcete odstrániť, do oblasti záhlavia.
  - ▶ Ikona sa odstráni z domovskej obrazovky.
4. Vyberte položku **Hotovo**.
  - ▶ Zobrazenie sa vráti na domovskú obrazovku.

## ▶▶ Odstránenie ikon z domovskej obrazovky

Odstránením ikony z domovskej obrazovky sa neodstráni daná aplikácia.

Vyberte položku **Tipy** na zobrazenie tipov. Ak ich chcete skryť, znovu ju vyberte.

## ■ Pridanie ikon skratiek na domovskú obrazovku

Do spodnej časti domovskej obrazovky je možné pridať až šesť ikon.



1 Prepínače zmeny režimu

1. Stlačte tlačidlo .
2. Vyberte a podržte ikonu.
  - ▶ Obrazovka sa prepne na obrazovku prispôsobenia.
3. Presuňte a pustite ikonu, ktorú chcete pridať do spodnej časti domovskej obrazovky.
  - ▶ Ikona sa uloží v oblasti prepínača zmeny režimu.
4. Vyberte položku **Hotovo**.
  - ▶ Zobrazenie sa vráti na domovskú obrazovku.

## ▶ Pridanie ikon skratiek na domovskú obrazovku

Vyberte položku **Tipy** na zobrazenie tipov. Ak ich chcete skryť, znovu ju vyberte.

## ■ Stavová oblasť

Zobrazuje indikátory informácií o vozidle, pripojené telefóny atď. v oblasti záhlavia. Výberom týchto ikon môžete potvrdiť podrobné informácie.



1. Vyberte ikonu stavu systému
  - Objaví sa stavová oblasť.
2. Výberom položky zobrazíte podrobnosti o danej položke.
3. Stlačte tlačidlo  alebo vyberte ikonu stavu systému, čím danú oblasť zatvoríte.

- 1 Ikona stavu systému

## ■ Výber zdroja zvuku

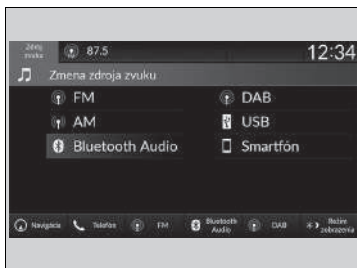

Vyberte možnosť **Zdroj zvuku** a potom výberom ikony v zozname zdrojov prepnete zdroj zvuku.

## ■ Obmedzenia manuálnej obsluhy

Keď sa vozidlo pohybuje, niektoré manuálne funkcie sú vypnuté alebo ich nemožno používať.

Kým sa vozidlo nezastaví, nemôžete vybrať žiadnu možnosť, ktorá sa zobrazuje nasivo.

## Nastavenie hodín

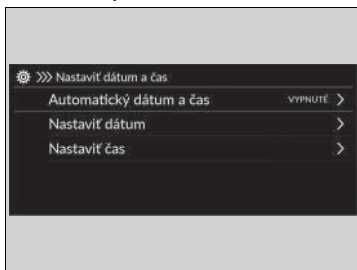

### Nastavenie hodín

Čas môžete upraviť manuálne a nastaviť tapetu hodín na obrazovke audiosystému/informačnej obrazovke.



1. Stlačte tlačidlo .
2. Vyberte položku **Všeobecné nastavenia**.
3. Vyberte položku **Systém**.
4. Vyberte **Dátum a čas**.
5. Vyberte **Nastaviť dátum a čas**.
6. Vyberte **Automatický dátum a čas** a potom **VYPNUTÉ**.

Nastavenie dátumu:

7. Vyberte položku **Nastaviť dátum**.
8. Vyberte /.
9. Výberom položky **Uložiť** nastavte dátum.



Nastavenie času:

7. Vyberte položku **Nastaviť čas**.
8. Vyberte /.
9. Výberom **Uložiť** nastavte čas.

### Nastavenie hodín

Hodiny sa aktualizujú automaticky prostredníctvom audiosystému.

Hodiny môžete nastaviť tiež dotykom na hodiny v oblasti záhlavia na obrazovke audiosystému/informačnej obrazovke, na možnosť **Hodiny** na domovskej obrazovke alebo na možnosť  **Všetky aplikácie**.

1. Dotknite sa hodín na obrazovke.  
Zobrazí sa obrazovka s ciferníkom hodín.
2. Vyberte položku **Nastavenia**.
3. Vyberte **Dátum a čas**.
4. Vyberte **Nastaviť dátum a čas**.
5. Vyberte **Automatický dátum a čas** a potom **VYPNUTÉ**.
6. Vyberte **Nastaviť dátum** alebo **Nastaviť čas**.
7. Upravte dátum, hodiny a minúty pomocou tlačidiel /.
8. Výberom **Uložiť** nastavte čas.



Zobrazenie hodín môžete prispôbiť.

 **Systém** Str. 349

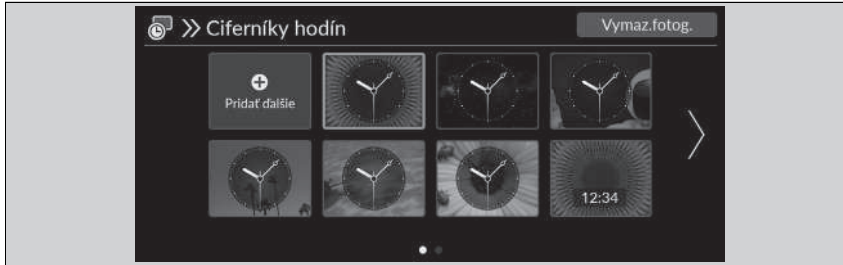
## Nastavenie tapety hodín





### ■ Importovanie tapety hodín

1. Pripojte pamäťové zariadenie USB k portu USB.  
 ▶ **Porty USB** Str. 291
2. Stlačte tlačidlo .
3. Vyberte položku **Hodiny**.  
 ▶ Ak sa na domovskej obrazovke nezobrazujú **Hodiny**, vyberte možnosť  **Všetky aplikácie**.
4. Vyberte položku **Nastavenia**.
5. Vyberte položku **Ciferníky hodín**.
6. Vyberte položku **Pridať ďalšie**.  
 ▶ V zozname sa zobrazí miniatúra obrázkov uložených na pamäťovej jednotke USB.
7. Vyberte požadovaný obrázok, ktorý chcete importovať.  
 ▶ Naraz je možné vybrať viac obrázkov.
8. Zvoľte položku **OK**.  
 ▶ Zobrazia sa zvolené obrázky.
9. Vyberte položku **Prenos**.  
 ▶ Vráťte sa na obrazovku nastavenia tapety hodín.



### ▣ Nastavenie tapety hodín

- Keď importujete súbory s tapetami, obrázok musí byť umiestnený v koreňovom adresári pamäťového zariadenia USB.  
 Obrázky v priečinku nemožno importovať.
- Názov súboru musí mať menej ako 64 bytov.
- Formát súboru s obrázkom na importovanie musí byť BMP (bmp) alebo JPEG (jpg).
- Limit veľkosti individuálneho súboru je menší ako 10 MB.
- Ak pamäťové zariadenie USB neobsahuje žiadne obrázky, zobrazí sa hlásenie.
- Môžete importovať až 11 obrázkov.
- Maximálna veľkosť obrázkov je 4 096 x 2 304 pixelov. Ak je veľkosť obrázka menšia ako 1 280 x 720 pixelov, obrázok sa zobrazí v strednej časti obrazovky s čiernymi okrajmi.

### ■ Výber tapety hodín

1. Stlačte tlačidlo  HOME.
2. Vyberte položku **Hodiny**.
  - ▶ Ak sa na domovskej obrazovke nezobrazujú **Hodiny**, vyberte možnosť  **Všetky aplikácie**.
3. Vyberte položku **Nastavenia**.
4. Vyberte položku **Ciferníky hodín**.
5. Vyberte požadovaný obrázok, ktorý chcete nastaviť.
  - ▶ Na obrazovke sa zobrazí ukážka.
6. Vyberte položku **Uložiť**.
  - ▶ Zobrazí sa obrazovka hodín s nastavenou tapetou.

### ■ Odstránenie tapety hodín

1. Stlačte tlačidlo  HOME.
2. Vyberte položku **Hodiny**.
  - ▶ Ak sa na domovskej obrazovke nezobrazujú **Hodiny**, vyberte možnosť  **Všetky aplikácie**.
3. Vyberte položku **Nastavenia**.
4. Vyberte položku **Ciferníky hodín**.
5. Vyberte položku **Vymazať fotografie**.
6. Vyberte požadovanú tapetu, ktorú chcete odstrániť.
  - ▶ Naraz je možné vybrať viac obrázkov.
7. Zvoľte položku **OK**.
  - ▶ Zobrazia sa zvolené obrázky.
8. Zvoľte položku **Odstrániť**.
  - ▶ Vráťte sa na obrazovku nastavenia tapety hodín.



## Nastavenie zvuku

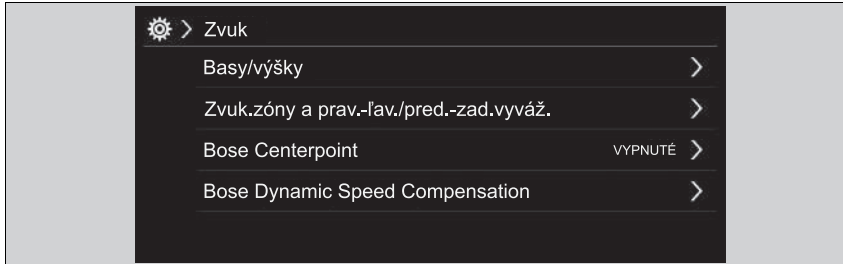

1. Vyberte zdroj zvuku.
2. Vyberte položku **Zvuk**.
3. Vyberte požadované nastavenie.

Vyberte položku z nasledujúcich možností:

- **Basy/výšky**: Výšky, stredné pásmo, basy
- **Pravo-ľavé/predno-zadné vyváženie**<sup>\*1</sup>/**Zvuk.zóny a prav.-ľav./pred.-zad.vyváž.**<sup>\*2</sup>: Pravo-ľavé vyváženie, predno-zadné vyváženie, zvukové zóny\*
- **Bose Centerpoint**<sup>\*2</sup>: Zapnutie a vypnutie systému Bose Centerpoint.
- **Kompenzácia hlasitosti podľa rýchlosti**<sup>\*1</sup>: Nastaví mieru zvýšenia hlasitosti.
- **Bose Dynamic Speed Compensation**<sup>\*2</sup>: Nastaví mieru zvýšenia hlasitosti.

\*1: Modely s panelom s ukazovateľmi typu A

\*2: Modely s ukazovateľom typu B

### ▶▶ Nastavenie zvuku

Funkcia Speed Volume Compensation (SVC – Ovládanie hlasitosti citlivé na rýchlosť) reguluje úroveň hlasitosti na základe rýchlosti vozidla. Pri rýchlejšej jazde sa hlasitosť zvýši. Pri spomalení sa hlasitosť zníži.

Zvuk môžete upraviť aj nasledujúcim postupom.

1. Stlačte tlačidlo .
2. Vyberte položku **Všeobecné nastavenia**.
3. Vyberte položku **Zvuk**.

Ak chcete vynulovať každé nastavenie pre položky **Basy/výšky**, **Pravo-ľavé/predno-zadné vyváženie**<sup>\*1</sup>, **Zvuk.zóny a prav.-ľav./pred.-zad.vyváž.**<sup>\*2</sup>, **Bose Centerpoint**<sup>\*2</sup>, **Kompenzácia hlasitosti podľa rýchlosti**<sup>\*1</sup> a **Bose Dynamic Speed Compensation**<sup>\*2</sup>, vyberte položku **Predvol.** na každej obrazovke nastavenia.

## Nastavenie displeja

Jas obrazovky môžete nastaviť samostatne pre denný a samostatne pre nočný režim.

### Manuálne prepínanie režimu zobrazenia



Vyberte položku  (Režim zobrazenia).

▶ Na niekoľko sekúnd sa zobrazí lišta jasu.

▶ Výberom položky  alebo  nastavte jas.

### Nastavenie displeja

Jas obrazovky môžete upraviť posúvaním prsta po lište Jas alebo ťuknutím na ňu.

Jas obrazovky môžete zmeniť aj pomocou nasledujúcich postupov.

1. Stlačte tlačidlo .
2. Vyberte položku **Všeobecné nastavenia**.
3. Vyberte položku **Displej**.
4. Vyberte požadované nastavenie.

Výberom položky **Predvolené nastavenia** resetujete nastavenia.

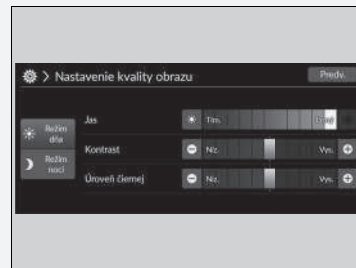



## Aktualizácie systému

Firmvér zvukového systému je možné aktualizovať pomocou pripojenia Wi-Fi alebo pomocou zariadenia USB.

### Ako aktualizovať

Keď je k dispozícii aktualizácia audiosystému, v stavovej oblasti sa zobrazí oznámenie. Na aktualizáciu systému použite nasledujúci postup.

1. Stlačte tlačidlo .
2. Vyberte položku **Aktualizácie systému**.
  - ▶ Ak sa na domovskej obrazovke nezobrazujú **Aktualizácie systému**, vyberte možnosť  **Všetky aplikácie**.
  - ▶ Systém skontroluje, či nie sú dostupné aktualizácie.
  - ▶ Ak sa na domovskej obrazovke zobrazuje ikona aktualizácie, vyberte ikonu stavu.
    - ▶ **Stavová oblasť** Str. 306
3. Vyberte možnosť **Stiahnuť**.
  - ▶ Ak sa vyžaduje potvrdenie stiahnutia používateľom, zobrazí sa na obrazovke oznámenie.
4. Vyberte položku **Inštalovať teraz** alebo **Inšt., keď je vozid. vyp.**.
  - ▶ Ak je aktualizácia pripravená, na obrazovke sa zobrazí oznámenie.

### Ako aktualizovať

Systém môžete aktualizovať prostredníctvom siete Wi-Fi, nemôžete však použiť portál na prihlásenie do siete, ktorý vyžaduje prihlasovacie údaje alebo dohodu o podmienkach používania prehliadača.

Sťahovanie bude zrušené v nasledovných prípadoch:

- Vaše Wi-Fi pripojenie je prerušené.
- Vypnete systém napájania, keďže je 12-voltový akumulátor takmer vybitý.

Sťahovanie sa obnoví pri ďalšom vytvorení pripojenia Wi-Fi.

Z dôvodu ochrany 12-voltového akumulátora nie je možné zvoliť možnosť **Inšt., keď je vozid. vyp.**, keď je batéria takmer vybitá. Ak chcete nainštalovať aktualizované údaje, nabite batériu alebo vyberte položku **Inštalovať teraz**.

## Nastavenia aktualizácie systému

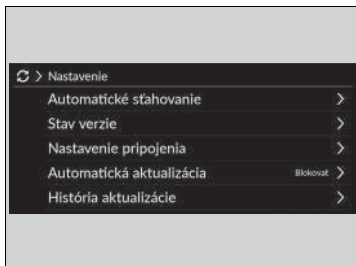



Môžete vybrať nasledujúce nastavenia.

- **Automatické sťahovanie**
- **Stav verzie**
- **Nastavenie pripojenia**
- **Automatická aktualizácia**
- **História aktualizácie**



### Nastavenia automatického sťahovania

Na zmenu nastavenia automatického sťahovania systému použite nasledujúci postup.

1. Stlačte tlačidlo .
2. Vyberte položku **Aktualizácie systému**.
  - ▶ Ak sa na domovskej obrazovke nezobrazujú **Aktualizácie systému**, vyberte možnosť  **Všetky aplikácie**.
3. Vyberte položku **Nastavenia**.
4. Vyberte položku **Automatické sťahovanie**.
5. Vyberte prístupový bod a potom vyberte možnosť **Aktivovať**.
  - ▶ Ak nechcete systém aktualizovať automaticky, vyberte položku **Deaktivovať**.



### Zobraziť verziu a stav aktualizácie

Na potvrdenie stavu aktualizácie a verzie použite nasledujúci postup.

1. Stlačte tlačidlo .
2. Vyberte položku **Aktualizácie systému**.
  - ▶ Ak sa na domovskej obrazovke nezobrazujú **Aktualizácie systému**, vyberte možnosť  **Všetky aplikácie**.
3. Vyberte položku **Nastavenia**.
4. Vyberte položku **Stav verzie**



## ■ Nastavenie pripojenia

Pripojte sa k internetu cez sieť Wi-Fi pomocou nasledujúceho postupu.

1. Stlačte tlačidlo .
2. Vyberte položku **Aktualizácie systému**.
  - ▶ Ak sa na domovskej obrazovke nezobrazujú **Aktualizácie systému**, vyberte možnosť  **Všetky aplikácie**.
3. Vyberte položku **Nastavenia**.
4. Vyberte položku **Nastavenie pripojenia**.
5. Zvoľte položku **OK**.
6. Vyberte položku **Zmeniť režim**.
7. Vyberte položku **Sieť**.
  - ▶ Ak je sieť Wi-Fi vozidla vypnutá, vyberte položku **VYPNUTÉ**.



## ■ Nastavenie automatickej aktualizácie

Na zmenu nastavenia automatickej automatická aktualizácie použite nasledujúci postup.

1. Stlačte tlačidlo .
2. Vyberte položku **Aktualizácie systému**.
  - ▶ Ak sa na domovskej obrazovke nezobrazujú **Aktualizácie systému**, vyberte možnosť  **Všetky aplikácie**.
3. Vyberte položku **Nastavenia**.
4. Vyberte položku **Automatická aktualizácia**.
5. Vyberte možnosť **Prijať**.
  - ▶ Ak nechcete, aby sa systém aktualizoval automaticky, vyberte možnosť **Odmietnuť**.



## ■ Zobrazenie histórie aktualizácií

Na overenie histórie aktualizácií použite nasledujúci postup.



1. Stlačte tlačidlo .
2. Vyberte položku **Aktualizácie systému**.
  - ▶ Ak sa na domovskej obrazovke nezobrazujú **Aktualizácie systému**, vyberte možnosť  **Všetky aplikácie**.
3. Vyberte položku **Nastavenia**.
4. Vyberte položku **História aktualizácie**.

## ■ Ako aktualizovať bezdrôtovo

### ■ Nastavenie režimu bezdrôtového pripojenia



1. Stlačte tlačidlo .
2. Vyberte položku **Aktualizácie systému**.
  - ▶ Ak sa na domovskej obrazovke nezobrazujú **Aktualizácie systému**, vyberte možnosť  **Všetky aplikácie**.
3. Vyberte položku **Nastavenia**.
4. Vyberte položku **Nastavenie pripojenia**.
5. Zvoľte položku **OK**.
6. Vyberte položku **Zmeniť režim**.
7. Vyberte položku **Sieť**.
  - ▶ Vráťte sa na zoznam sietí.
8. Vyberte prístupový bod zo zoznamu sietí.
  - ▶ Ak audiosystém vyžaduje heslo, zadajte ho.
9. Zvoľte položku **Pripojiť**.

### ■ Aktualizácia



1. Stlačte tlačidlo .
2. Vyberte položku **Aktualizácie systému**.
  - ▶ Ak sa na domovskej obrazovke nezobrazujú **Aktualizácie systému**, vyberte možnosť  **Všetky aplikácie**.
3. Vyberte položku **Pom. bezdr. siete**.
4. Vyberte možnosť **Stiahnuť**.
  - ▶ Ak sa vyžaduje potvrdenie stiahnutia používateľom, zobrazí sa na obrazovke oznámenie.
5. Vyberte položku **Inštalovať teraz** alebo **Inšt., keď je vozid. vyp.**.
  - ▶ Ak je aktualizácia pripravená, na obrazovke sa zobrazí oznámenie.

## Ako aktualizovať prostredníctvom USB zariadenia

### ■ Stiahnite si súbory aktualizácie zo servera

1. Stlačte tlačidlo .
2. Vyberte položku **Aktualizácie systému**.
  - ▶ Ak sa na domovskej obrazovke nezobrazujú **Aktualizácie systému**, vyberte možnosť  **Všetky aplikácie**.
3. Vyberte možnosť **Iné spôsoby**.
4. Vyberte položku **Pomocou USB**.
  - ▶ Na obrazovke sa zobrazí oznámenie.
5. Pripojte USB zariadenie do USB portu.
  - ▶ Údaje inventára sa skopírujú do zariadenia USB.
    -  **Porty USB** Str. 291
6. Odstráňte USB zariadenie z USB portu.
7. Pripojte zariadenie USB k počítaču a potom stiahnite aktualizčné súbory.
  - ▶ Kliknite na odkaz a stiahnite požadované súbory aktualizácie softvéru. Pozrite si pokyny na stránke <https://usb.honda.com>.

### ■ Aktualizácia audiosystému

1. Stlačte tlačidlo .
2. Vyberte položku **Aktualizácie systému**.
3. Vyberte možnosť **Iné spôsoby**.
4. Vyberte položku **Pomocou USB**.
  - ▶ Na obrazovke sa zobrazí oznámenie.
5. Pripojte zariadenie USB s aktualizáčnymi súbormi do portu USB.
  - ▶ Na obrazovke sa zobrazí oznámenie.
    -  **Porty USB** Str. 291
6. Vyberte položku **Inštalovať teraz**.
  - ▶ Ak je aktualizácia úspešná, na obrazovke sa zobrazí oznámenie.

### ▶▶ Ako aktualizovať prostredníctvom USB zariadenia

Odporúča sa zariadenie USB naformátované v systéme FAT32 s veľkosťou 8 GB až 32 GB s voľným priestorom minimálne 8 GB.

Pred začatím procesu aktualizácie z USB zariadenia nezabudnite odstrániť všetky predchádzajúce súbory inventára alebo aktualizácie z USB zariadenia.

## Prehrávanie FM/AM rádia



- 1 Ikona Nastavenia
- 2 Ikona Zvuk
- 3 Ikony predvolieb
- 4 Ikona Zoznam staníc

- 5 Ikona Prehľadávať
- 6 Ikona Ladiť
- 7 Ikona Hľadať



## ■ Pamäť predvolieb

Naladíte frekvenciu rozhlasovej stanice pre predvolenú pamäť.  
Uloženie stanice:

1. Naladíte požadovanú stanicu.
2. Výberom a podržaním ikony predvoľby danú stanicu uložíte.
  - ▶ Výberom možnosti **Stlač.a podrž.** môžete nastaviť novú predvolenú stanicu.

## ■ Zoznam staníc

Uvádza rozhlasové stanice s najsilnejším signálom vo vybratom pásme.

1. Vyberte položku **Zoznam staníc** na zobrazenie zoznamu.
2. Vyberte stanicu.

## ■ Manuálna aktualizácia

Aktualizáciu zoznamu staníc môžete vykonať kedykoľvek.

1. Vyberte položku **Zoznam staníc** na zobrazenie zoznamu.
2. Vyberte položku **Obnoviť**.

## ■ Prehľadávať

Pustí 10 sekundovú ukážku každej zo staníc s najsilnejším signálom vo vybratom pásme.  
Na spustenie vyhľadávania vyberte položku **Prehľadávať** a na jeho vypnutie vyberte položku **Zrušiť** alebo stlačte tlačidlo .

## ■ Hľadať

Vyberte ikonu  alebo  na vyhľadávanie vo vybranom pásme stanicu so silným signálom smerom nahor alebo nadol.

## ▶▶ Pamäť predvolieb

Indikátor **ST** na displeji signalizuje stereofónne vysielanie v pásme FM.

Prepínanie režimu zvuku

Rolujte nahor alebo nadol pre výber možnosti  (audio) na ľavom nastavovacom koliesku.

▶ **Dialkové ovládanie audiosystému** Str. 292

V pamäti predvolieb možno uložiť 12 staníc FM/AM.

## Zvuk

Prispôsobuje nastavenia zvuku.

➤ **Nastavenie zvuku** Str. 311

## Obrazovka manuálneho ladenia frekvencie rozhlasovej stanice

Vyberie použitie klávesnice na obrazovke na priame zadanie rozhlasovej frekvencie.



1. Vyberte položku **Ladiť**.
2. Pomocou klávesnice na obrazovke zadajte požadovanú rozhlasovú frekvenciu.
3. Vyberte položku **Enter** to naladenie frekvencie.

① Klávesnica na obrazovke

### Obrazovka manuálneho ladenia frekvencie rozhlasovej stanice

Môžete naladiť rozsah FM frekvencie medzi 87,5 a 108,0 MHz.

**Ikony** ◀▶:

Výberom ikony ◀ alebo ▶ naladíte frekvenciu rozhlasovej stanice.

## ■ Funkcia Radio Data System (RDS)

Ponúka doplnkové textové informácie o zvolenej stanici FM s podporou dátovej služby RDS.

### ■ Vyhľadanie stanice RDS v zozname staníc

1. Vyberte položku **Zoznam staníc** na zobrazenie zoznamu počas počúvania FM stanice.
2. Vyberte stanicu.

### ■ Manuálna aktualizácia

Aktualizáciu zoznamu staníc môžete vykonať kedykoľvek.

1. Vyberte položku **Zoznam staníc** na zobrazenie zoznamu počas počúvania FM stanice.
2. Vyberte položku **Obnoviť**.

### ■ Dopravné správy (TA)

Funkcia pohotovostného režimu TA umožňuje systému prijímať dopravné správy v akomkoľvek režime (keď je funkcia zapnutá). Posledná naladená stanica musí byť stanica s podporou dopravných správ systému RDS.

**Zapnutie funkcie:** Zvoľte položku **TA**. Po začatí dopravných správ sa na obrazovke audiosystému/informačnej obrazovke zobrazí obrazovka s informáciami. Po skončení vysielania dopravných správ sa systém prepne späť do posledného zvoleného režimu.

- ▶ Ak sa chcete vrátiť do posledného zvoleného režimu počas dopravných správ, vyberte možnosť **Stop**.

**Vypnutie funkcie:** Vyberte znova položku **TA**.

## ⌘ Funkcia Radio Data System (RDS)

Keď vyberiete stanicu v pásme FM podporujúcu službu RDS, služba RDS sa automaticky zapne a zobrazenie frekvencie sa zmení na zobrazenie názvu danej stanice. Keď však signál danej stanice zoslabne, namiesto názvu stanice sa zobrazí príslušná frekvencia.

## ⌘ Dopravné správy (TA)

Indikátor **TA** sa zobrazí v oblasti záhlavia, keď je zapnutá funkcia pohotovostného režimu TA.

Ak vyberiete položku **Prehľadávanie**, kým je zapnutá funkcia pohotovostného režimu TA, systém bude vyhľadávať len stanice TP.

Výber možnosti **TA** počas dopravných správ nezruší funkciu pohotovostného režimu TA.

## ■ Nastavenia

Zmení nastavenia RDS.

### 1. Nastavenia.

2. Zvoľte možnosť.

- **Dopravné informácie:** Zapnutie a vypnutie dopravných informácií. **ZAP./VYP.\*1**
- **AF:** Zapnutie a vypnutie automatickej zmeny frekvencie rovnakého programu v rôznych regiónoch. **(ZAP.\*1/VYP.)**
- **REG:** Zapnutie a vypnutie možnosti ponechania naladených rovnakých staníc v rámci daného regiónu, aj keď signál zoslabne. **(ZAP.\*1/VYP.)**
- **SPRÁVY:** Zapnutie a vypnutie s cieľom automaticky naladiť spravodajský program. **ZAP./VYP.\*1**

\*1: Predvolené nastavenie

## Prehrávanie vysielania DAB

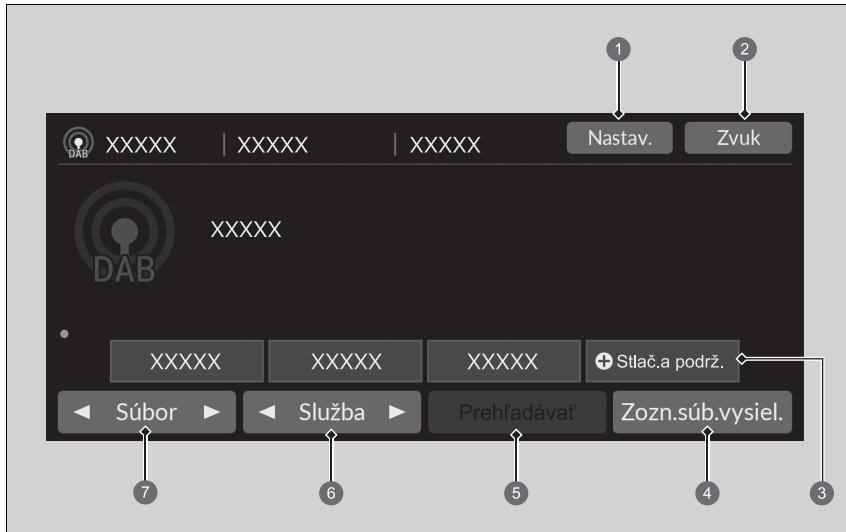

- ❶ Ikona Nastavenia
- ❷ Ikona Zvuk
- ❸ Ikony predvolieb
- ❹ Ikona Zoznam súborov

- ❺ Ikona Prehľadávať
- ❻ Ikona Služba
- ❼ Ikona Súbor

## ■ Pamäť predvolieb

Naladí predvolenú frekvenciu.

Uloženie služby:

1. Naladíte požadovanú službu.
2. Výberom a podržaním ikony predvoľby danú stanicu uložíte.
  - ▶ Výberom možnosti **Stlača a podrž.** môžete nastaviť novú predvolenú stanicu.

## ■ Zoznam súborov

Zobrazí zoznam multiplexov, ktoré je možné prijímať v rámci vybranej služby.

1. Vyberte položku **Zoznam súborov** na zobrazenie zoznamu.
2. Vyberte multiplex.

## ■ Manuálna aktualizácia

Aktualizáciu zoznamu multiplexov môžete vykonať kedykoľvek.

1. Vyberte položku **Zoznam súborov** na zobrazenie zoznamu.
2. Vyberte položku **Obnoviť**.

## ■ Súbor

Naladí multiplex.

1. Vyberte položku ◀ až ▶ naladenie multiplexu.
2. Stlačením a podržaním položky ◀ alebo ▶ vo vybranej službe zhora nadol vyhľadávate multiplexy, až kým sa nenájde multiplex, ktorý je možné prijať.

## ■ Služba

Naladí komponent služby.

Na naladenie vyberte položku ◀ alebo ▶.

## ▶▶ Pamäť predvolieb

Prepínanie režimu zvuku

Rolujte nahor alebo nadol pre výber možnosti  (audio) na ľavom nastavovacom koliesku.

➔ **Dialkové ovládanie audiosystému** Str. 292

V pamäti predvolieb možno uložiť 12 staníc DAB.

## ■ Prehľadávať

Prehrá 10-sekundovú ukážku každého z multiplexov alebo služieb v rámci vybranej služby. Na spustenie vyhľadávania vyberte položku **Prehľadávať** a na jeho vypnutie vyberte položku **Zrušiť** alebo stlačte tlačidlo 

## ■ Zvuk

Prispôsobuje nastavenia zvuku.

 **Nastavenie zvuku** Str. 311

## ■ Nastavenia

Zmení nastavenia DAB.

- 1. Nastavenia.**
2. Vyberte možnosť, ktorú chcete zmeniť.

## Prehrávanie obsahu prehrávača iPod

Použitím portu USB pripojte iPod k portu USB a vyberte režim USB.

► **Porty USB** Str. 291

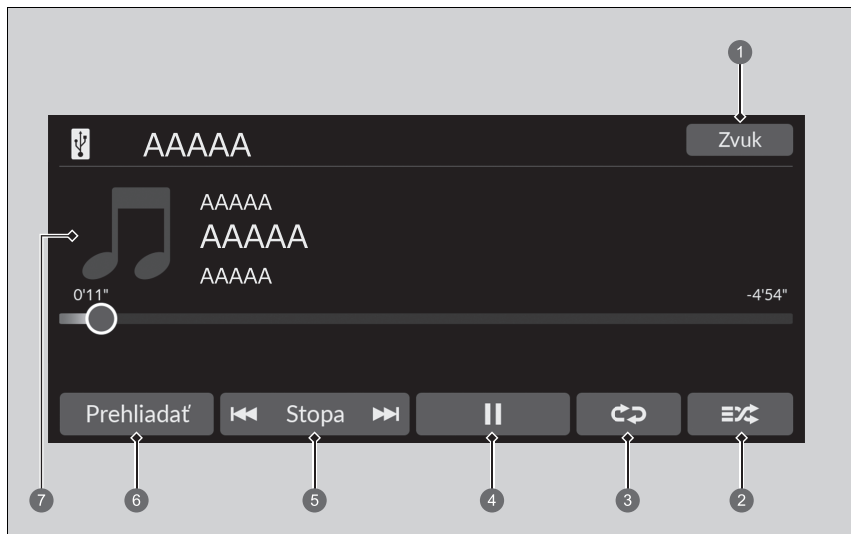

- |                                  |                    |
|----------------------------------|--------------------|
| 1 Ikona Zvuk                     | 5 Ikona Stopa      |
| 2 Ikona náhodne                  | 6 Ikona Prehliadať |
| 3 Ikona opakovať                 | 7 Obrázok albumu   |
| 4 Ikona prehrávania/pozastavenia |                    |

### ►► Prehrávanie obsahu prehrávača iPod

Dostupné prevádzkové funkcie sa líšia podľa modelov alebo verzií. Niektoré funkcie nemusia byť dostupné v audiosystéme vozidla.

V prípade problému sa na obrazovke audiosystému/informačnej obrazovke zobrazí chybové hlásenie.

► **Zariadenie iPod/jednotka USB flash** Str. 383

Ak v zariadení iPhone/iPod pracujete s hudobnou aplikáciou a telefón je pripojený k audiosystému, s rovnakou aplikáciou sa nemusí dať pracovať aj na obrazovke audiosystému/informácií. V prípade potreby zariadenie odpojte a znova pripojte.

Keď je smartfón pripojený cez Apple CarPlay alebo Android Auto, zdroj iPod/USB nebude dostupný a zvukové súbory v telefóne bude možné prehrávať iba pomocou systému Apple CarPlay alebo Android Auto.



## ■ Výber skladby zo zoznamu Hľadanie hudby

Výberom prejdete na obrazovku vyhľadávania hudby.

1. Vyberte položku **Prehľadávať**.
2. Zvoľte kategóriu vyhľadávania.
3. Pokračujte vo výbere, kým nenájdete požadovanú skladbu.

## ■ Ako vybrať režim prehrávania

Pri prehrávaní skladby môžete vybrať režim náhodného výberu a režim opakovaného prehrávania.

### ■ Náhodne/opakovať

Vyberte ikonu náhodne alebo opakovať, kým sa nezobrazí požadovaný režim.

#### Náhodne

 (vypnúť náhodný výber): Vypnutie režimu náhodného výberu.

 (náhodný výber všetkých skladieb): Všetky dostupné skladby vo zvolenom zozname sa budú prehrávať v náhodnom poradí.

#### Opakovanie

 (vypnúť opakovanie) Vypnutie režimu opakovania.

 (opakovať skladbu) Opakuje aktuálnu skladbu.

 (opakovať všetky): Opakovať všetky skladby.

### ■ Pozastavenie alebo obnovenie prehrávania skladby

Vyberte ikonu prehrávať/pozastaviť

## ■ Ako zmeniť skladbu

Môžete vybrať položku  alebo  na zmenu skladieb. Stlačením a podržaním sa možno rýchlo presúvať v danej skladbe.

## ■ Zvuk

Môžete prispôbiť nastavenia zvuku.

 **Nastavenie zvuku** Str. 311

## Prehrávanie z jednotky USB flash

Váš audio systém číta a prehráva zvukové a video súbory na USB pamäťovej jednotke. Pripojte pamäťové zariadenie USB flash k portu USB a vyberte režim USB.

🔌 **Porty USB** Str. 291

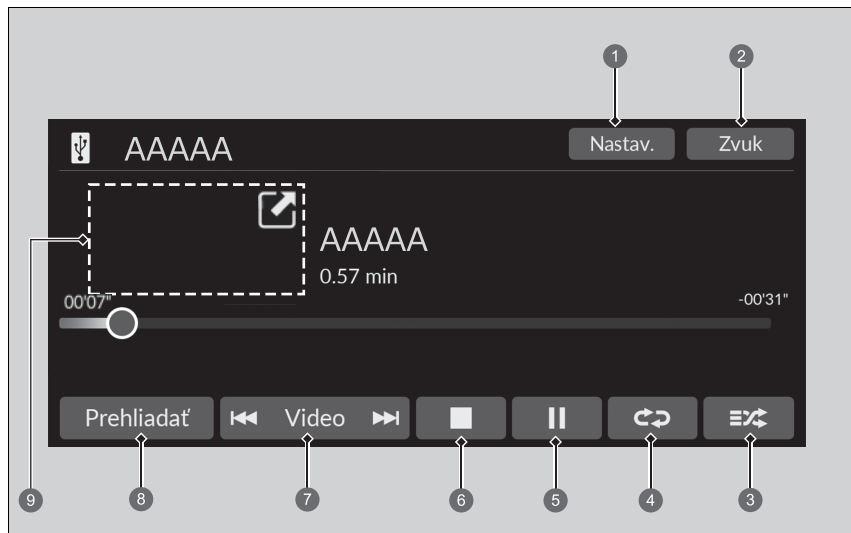

- |                                  |  |
|----------------------------------|--|
| 1 Ikona Nastavenia*              | 6 Ikona zastaviť*  |
| 2 Ikona Zvuk                     | 7 Ikony Skladba*/Video*  |
| 3 Ikona náhodne                  | 8 Ikona Prehliadať   |
| 4 Ikona opakovať                 | 9 Obrázok albumu* (Prehrávanie hudby)/<br>Mini Player* (Prehrávanie videa) |
| 5 Ikona prehrávania/pozastavenia |  |

### ▶▶ Prehrávanie z jednotky USB flash

Na prehrávanie zvukových súborov alebo video súborov na pamäťovej jednotke USB môžete použiť nasledujúce formáty.

Pri prehrávaní zvukového súboru: MP3, WMA, AAC\*, FLAC, PCM/WAVE

Pri prehrávaní súboru videa: MP4, AVI, MKV, ASF/WMV

\* Nie je k dispozícii u všetkých modelov

## ■ Výber súboru zo zoznamu Vyhľadávanie hudby

Výberom prejdete na obrazovku vyhľadávania hudby.

1. Vyberte položku **Prehľadávať**.
2. Vyberte možnosť **Aktuálny zoznam skladieb, Hudba** alebo **Video**.
3. Pokračujte vo výbere, kým nenájdete požadovanú skladbu alebo video.

## ►► Prehrávanie z jednotky USB flash

Používajte odporúčané pamäťové zariadenia USB.

► **Všeobecné informácie o audiosystéme** Str. 384

Súbory WMA a AAC chránené správou digitálnych práv (DRM) nie je možné prehrať.

Audiosystém zobrazí správu **Neprehrateľný súbor** a prejde na nasledujúci súbor.

V prípade problému sa na obrazovke audiosystému/ informačnej obrazovke zobrazí chybové hlásenie.

► **Zariadenie iPod/jednotka USB flash** Str. 383

## Ako vybrať režim prehrávania

Pri prehrávaní súboru môžete vybrať režimy opakovania a náhodného výberu.

### ■ Náhodne/Opakovať

Vyberte ikonu náhodne alebo opakovane, kým sa nezobrazí požadovaný režim.

#### Náhodne

 (vypnúť náhodný výber): Vypnutie režimu náhodného výberu.

 (náhodne všetky súbory): Prehráva všetky súbory v náhodnom poradí.

 (náhodne v priečinku): Prehráva všetky súbory v aktuálnom priečinku v náhodnom poradí.

#### Opakovanie





 (vypnúť opakovanie) Vypnutie režimu opakovania.

 (opakovať súbor): Opakuje aktuálny súbor.

 (opakovať priečinok): Opakuje všetky súbory v aktuálnom priečinku.

### ■ Pri prehrávaní súboru videa\*

 (zastaviť): Výberom zastavíte súbor.



 / : Ak chcete zúžiť obrazovku videa, vyberte položku . Vyberte položku  na rozšírenie obrazovky videa.

### ■ Pozastavenie alebo obnovenie prehrávania súboru

Vyberte ikonu prehrávať/pozastaviť

## Ako zmeniť súbor

Ikony **Skladba\*/Video\***

Môžete zvoliť  alebo , aby ste súbory zmenili. Stlačením a podržaním sa rýchlo presúvate v rámci aktuálneho súboru.

\* Nie je k dispozícii u všetkých modelov

## Zvuk

Môžete prispôbiť nastavenia zvuku.

➤ **Nastavenie zvuku** Str. 311

## Nastavenia

Zmení nastavenia USB pri prehrávaní súboru videa.

### 1. Nastavenia.

2. Zvoľte možnosť.

- **Nastavenia obrazu** Zmena jasu obrazovky audiosystému/informačnej obrazovky. Výberom položky **Predvolené nastavenia** resetujte nastavenia. (**Jas/Kontrast/Úroveň čiernej/Farba/Odtieň**).
- **Pomer strán:** Slúži na výber režimu zobrazenia s iným pomerom strán: (**Originálne/Normálne\*1/Plné/Priblíženie**)
- **Umiestnenie prekrytia hodín** Zmena umiestnenia hodín. (**Vpravo hore\*1/Vľavo hore/Vpravo dole/Vľavo dole/VYP.**)

\*1: Predvolené nastavenie

## Prehrávanie *Bluetooth*® Audio

Audiosystém umožňuje počúvať hudbu z telefónu s rozhraním *Bluetooth*. Táto funkcia je k dispozícii, keď je telefón spárovaný a pripojený k telefónnemu systému hands-free (HFT) vozidla.

➤ **Nastavenie telefónu** Str. 372

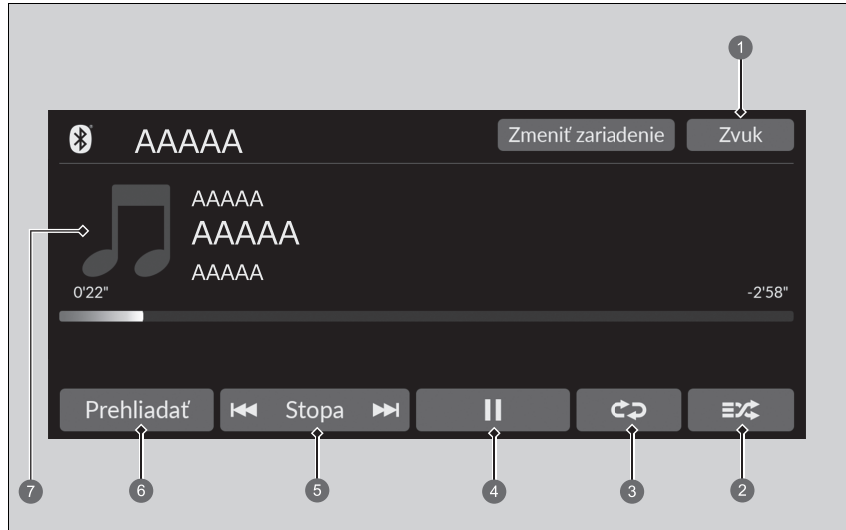

- |                                  |                    |
|----------------------------------|--------------------|
| ➊ Ikona Zvuk                     | ➋ Ikona Stopa      |
| ➌ Ikona náhodne                  | ➍ Ikona Prehliadať |
| ➎ Ikona opakovať                 | ➏ Obrázok albumu   |
| ➐ Ikona prehrávania/pozastavenia |                    |

### ►► Prehrávanie *Bluetooth*® Audio

So systémom nemusia byť kompatibilné všetky telefóny s rozhraním *Bluetooth* a možnosťou prenášania zvukového obsahu. Kompatibilitu daného telefónu si overte u predajcu.

Zákon môže zakazovať používanie určitých funkcií dátových zariadení počas šoférovania.

So systémom HFT sa dá v rovnakom čase použiť iba jeden telefón.

Ak sú vo vozidle viac ako dva spárované telefóny, systém automaticky nájde a pripojí sa k poslednému spárovanému telefónu.

Ak je so systémom HFT spárovaný viac ako jeden telefón, pred začatím prehrávania môže dôjsť k oneskoreniu.

Meno interpreta a názov albumu alebo skladby sa niekedy nemusia zobraziť správne.

V prípade niektorých zariadení nemusia byť dostupné niektoré funkcie.

Ak je momentálne pripojený telefón prostredníctvom služby Apple CarPlay alebo Android Auto, funkcia *Bluetooth*® Audio nebude z daného telefónu dostupná. Ak je však k systému pripojený ďalší telefón, je ho možné používať ako zariadenie *Bluetooth*® Audio výberom režimu zvuku.

➤ **Nastavenie telefónu** Str. 372

## ■ Prehrávanie súborov *Bluetooth*® Audio

1. Skontrolujte, či je telefón spárovaný a pripojený k systému.

➤ **Nastavenie telefónu** Str. 372

2. Vyberte režim *Bluetooth*® Audio.

Ak systém nerozpozna telefón, môže byť už pripojený iný telefón kompatibilný so systémom HFT, ktorý však nepodporuje funkciu *Bluetooth*® Audio.

## ■ Ako vybrať režim prehrávania

Pri prehrávaní skladby môžete vybrať režim náhodného výberu a režim opakovaného prehrávania.

### Náhodne

🔀 (vypnúť náhodný výber): Vypnutie režimu náhodného výberu.

🔀 (náhodný výber všetkých skladieb): Všetky dostupné skladby vo zvolenom zozname sa budú prehrávať v náhodnom poradí.

### Opakovanie

↔ (vypnúť opakovanie) Vypnutie režimu opakovania.

🔁 (opakovať skladbu) Opakuje aktuálnu skladbu.

↔ (opakovať všetky): Opakovať všetky skladby.

## ■ Prehrávanie alebo pozastavenie prehrávania súboru

Vyberte ikonu prehrávať/pozastaviť

## ■ Vyhľadávanie hudby

1. Vyberte položku **Prehľadávať**.

2. Zvoľte kategóriu vyhľadávania.

3. Zvoľte položku.

▶ Začne hrať zvolená skladba.

## ▶▶ Prehrávanie súborov *Bluetooth*® Audio

Ak chcete prehrať zvukové súbory, možno budete musieť vykonať niektoré kroky na telefóne. V takomto prípade sa riadte pokynmi výrobcu telefónu.

Prepnutím do iného režimu pozastavíte prehrávanie hudby z telefónu.

Pripojený telefón môžete zmeniť výberom možnosti

### **Zmeniť zariadenie.**

➤ **Nastavenie telefónu** Str. 372

## ▶▶ Vyhľadávanie hudby

V závislosti od pripojeného zariadenia *Bluetooth*® sa nemusia zobrazovať niektoré (alebo žiadne) zoznamy.



## Zvuk

Môžete prispôsobiť nastavenia zvuku.

📖 **Nastavenie zvuku** Str. 311



## Pripojenie Wi-Fi

Toto vozidlo je vybavené pripojením Wi-Fi. Môžete sa pripojiť k externému prístupovému bodu Wi-Fi alebo komunikačnému zariadeniu.

- Pripojte vozidlo k prístupovému bodu Wi-Fi

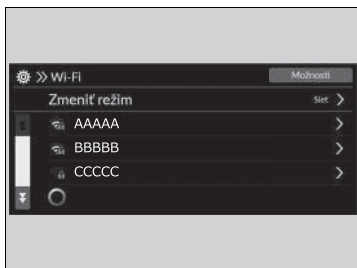
### Pripojenie k prístupovému bodu Wi-Fi



1. Stlačte tlačidlo .
2. Vyberte položku **Všeobecné nastavenia**.
3. Vyberte položku **Pripojenia**.
4. Vyberte položku **Wi-Fi**.
5. Zvoľte položku **OK**.
6. Vyberte položku **Zmeniť režim**.
7. Vyberte položku **Sieť**.
  - ▶ Ak je zdieľanie údajov nastavené na možnosť **VYP.**, na obrazovke sa zobrazí hlásenie. Musíte ho zmeniť na **ZAP.**  
 **Systém** Str. 349
  - ▶ Ak chcete vypnúť režim Wi-Fi, vyberte možnosť **VYP.**
8. Vyberte prístupový bod, ktorý chcete pripojiť k systému.
  - ▶ Ak chcete pridať novú sieť alebo vybrať uloženú sieť, vyberte položku **Možnosti**.
  - ▶ Po výbere položky **Možnosti** môžete použiť voľbu **Pridať sieť** a **Uložené siete**.

### ▶▶ Pripojenie Wi-Fi

Wi-Fi a Wi-Fi Direct sú registrované ochranné známky subjektu Wi-Fi Alliance®.



### ▶▶ Pripojenie k prístupovému bodu Wi-Fi

Postup nastavenia nemožno vykonať, keď sa vozidlo pohybuje. Zaparkujte na bezpečnom mieste, aby ste nastavili zvukový systém do režimu Wi-Fi.

Niektorí mobilní operátori účtujú poplatky za využívanie údajov zdieľania internetového pripojenia a smartfónu. Skontrolujte predplatený dátový balík k vášmu telefónu.

Pozrite si príručku telefónu a zistite, či má váš telefón pripojenie Wi-Fi.

Na základe ikony  v stavovej oblasti systému môžete zistiť, či je pripojenie Wi-Fi zapnuté alebo vypnuté. Na tejto obrazovke sa nezobrazia otáčky prevodovky a iné.

 **Stavová oblasť** Str. 306

V prípade pripojenia Wi-Fi v telefóne sa uistite, že nastavenie Wi-Fi vášho telefónu je v režime prístupového bodu (zdieľania internetového pripojenia).

## Apple CarPlay

Ak pripojíte zariadenie iPhone kompatibilné so službou Apple CarPlay k systému prostredníctvom portu USB alebo bezdrôtovo, môžete na uskutočňovanie hovorov, počúvanie hudby, zobrazovanie máp (navigáciu) a prístup k správam používať namiesto displeja zariadenia iPhone obrazovku audiosystému/informačnú obrazovku.

► **Porty USB** Str. 291

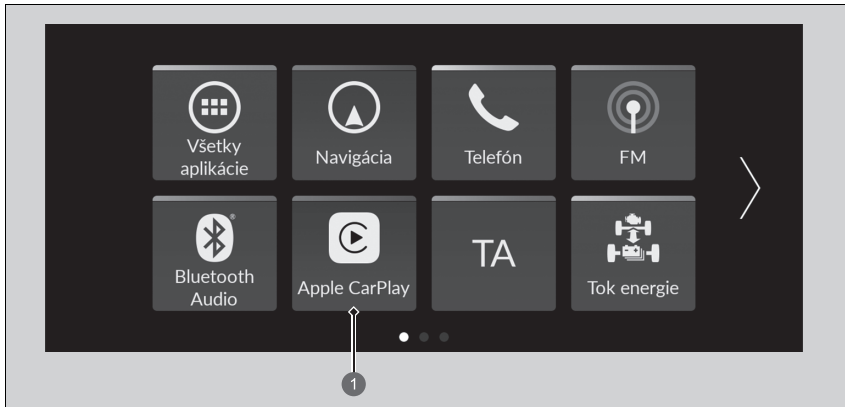

### 1 Apple CarPlay

#### ► Apple CarPlay

Pri používaní funkcie Apple CarPlay odporúčame aktualizovať systém iOS na najnovšiu verziu.

Pred pripojením zariadenia iPhone k službe Apple CarPlay a počas spúšťania kompatibilných aplikácií zaparkujte na bezpečnom mieste.

Počas pripojenia k službe Apple CarPlay sa hovory vykonávajú len prostredníctvom služby Apple CarPlay. Ak chcete uskutočňovať hovory pomocou telefónneho systému hands-free (HFT), vypnite službu Apple CarPlay.

► **Nastavenie služby Apple CarPlay** Str. 339

Keď je vaše zariadenie pripojené k službe Apple CarPlay, nie je možné používať funkciu **Bluetooth®** Audio ani telefónny systém hands-free (HTF). Predchádzajúce spárované telefóny však dokážu vysielať obsah prostredníctvom rozhrania **Bluetooth®**, keď je pripojená služba Apple CarPlay.

► **Nastavenie telefónu** Str. 372

Podrobnosti o krajinách a oblastiach, kde je služba Apple CarPlay dostupná, ako aj informácie súvisiace s funkciou nájdete na domovskej stránke spoločnosti Apple.

## Ponuka Apple CarPlay

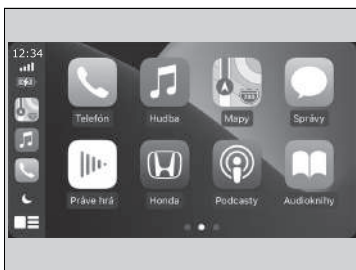

- **Telefón**  
Prístup k zoznamu kontaktov, uskutočňovanie hovorov alebo počúvanie hlasovej schránky.
- **Hudba**  
Prehrávanie hudby uloženej v zariadení iPhone.
- **Mapy**  
Zobrazenie máp aplikácie Apple Maps a používanie funkcie navigácie rovnako ako v zariadení iPhone.
- **Správy**  
Kontrola a odpovedanie na textové správy alebo počúvanie čítaných správ.
- **Honda**  
Výberom ikony Honda prejdite späť na domovskú obrazovku.
-   
Návrat na obrazovku ponuky Apple CarPlay.

## Apple CarPlay

### Prevádzkové požiadavky a obmedzenia služby Apple CarPlay

Služba Apple CarPlay vyžaduje kompatibilné zariadenie iPhone s aktívnym mobilným pripojením a dátovým paušálom. Uplatňujú sa sadzovníky operátora.

Zmeny operačných systémov, hardvéru, softvéru a ostatných technológií spojených s poskytovaním funkcií služby Apple CarPlay, ako aj nové alebo revidované vládne nariadenia, môžu mať za následok obmedzenie alebo ukončenie poskytovania funkcií a služieb Apple CarPlay. Spoločnosť Honda nedokáže poskytnúť a neposkytuje žiadnu záruku na budúci výkon a funkčnosť služby Apple CarPlay.

Je možné používať aplikácie tretích strán, ak sú kompatibilné so službou Apple CarPlay. Informácie o kompatibilných aplikáciách nájdete na domovskej stránke spoločnosti Apple.

## Nastavenie služby Apple CarPlay

Po pripojení zariadenia iPhone k systému prostredníctvom portu USB alebo bezdrôtovo nastavte službu Apple CarPlay podľa nasledujúceho postupu. Používanie služby Apple CarPlay bude mať za následok prenos určitých informácií o používateľovi a vozidle (napríklad poloha, rýchlosť a stav vozidla) do zariadenia iPhone s cieľom zlepšiť fungovanie služby Apple CarPlay. Budete požiadaní o vyjadrenie súhlasu so zdieľaním týchto informácií na obrazovke audiosystému/informačného systému.

## Aktivácia služby Apple CarPlay

### ■ Pripojenie zariadenia Apple CarPlay pomocou kábla USB k portu USB

1. Pripojte iPhone k portu USB pomocou kábla USB.
  - **Porty USB** Str. 291
  - ▶ Zobrazí sa obrazovka s potvrdením.
2. Zvoľte položku **Áno**.
  - ▶ Ak sa nechcete pripojiť k službe Apple CarPlay, vyberte možnosť **Nie**.

Nastavenia súhlasu môžete zmeniť v ponuke nastavení **Pripojenie smartfónu**.

### ■ Bezdrôtové pripojenie k zariadeniu Apple CarPlay

1. Spárujte a pripojte iPhone k telefónnemu systému hands-free (HFT) vozidla.
  - **Nastavenie telefónu** Str. 372
2. Začiarknite políčko **Apple CarPlay**.
  - ▶ Ak vyberiete možnosť **Apple CarPlay**, nemôžete vybrať možnosť **Zvuk** alebo **Telefón**.
3. Zvoľte položku **Pripojiť**.
  - ▶ Ak iPhone požaduje potvrdenie pripojenia k službe Apple CarPlay, pripojenie potvrdte.

### ☒ Nastavenie služby Apple CarPlay

Na nastavenie služby Apple CarPlay môžete použiť aj nasledujúci postup:  
 Vyberte položky Všeobecné nastavenia → Pripojenie smartfónu → Apple CarPlay → Vybrať zariadenie

### ■ Používanie informácií o používateľovi a vozidle

Používanie a spracovanie informácií o používateľovi a vozidle prenášaných do/z vášho zariadenia iPhone prostredníctvom služby Apple CarPlay sa riadi podmienkami systému Apple iOS a zásadami ochrany osobných údajov spoločnosti Apple.

### ☒ Bezdrôtové pripojenie k zariadeniu Apple CarPlay

Bezdrôtový systém Apple CarPlay a prístupový bod nie je možné používať súčasne. Ak súčasne používate systém Apple CarPlay a prístupový bod, pripojte systém Apple CarPlay pomocou kábla USB.

## ■ Ovládanie služby Apple CarPlay pomocou funkcie Siri

Ak chcete aktivovať funkciu Siri, stlačte a podržte tlačidlo  (Hovoriť).

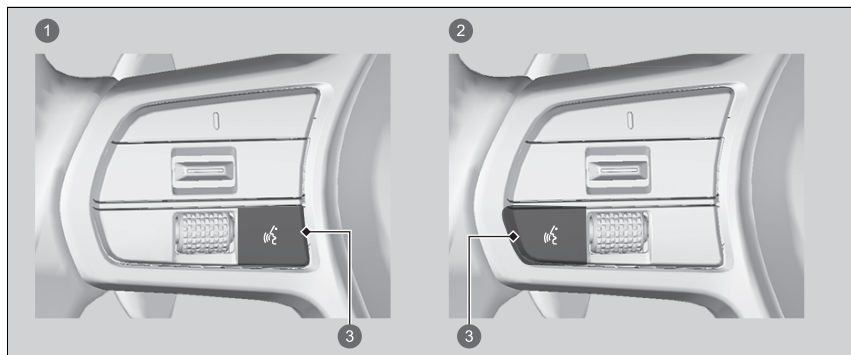

- 1 Modely s panelom s ukazovateľmi typu A
- 2 Modely s ukazovateľom typu B
- 3 Tlačidlo  (Hovoriť)

Stlačením a podržaním aktivujete funkciu Siri.

Opätovným stlačením tlačidla deaktivujete funkciu Siri.

Stlačením a uvoľnením aktivujete štandardný systém rozpoznávania hlasu.

## ► Ovládanie služby Apple CarPlay pomocou funkcie Siri

Nižšie sú uvedené otázky a príkazy pre funkciu Siri.

- What movies are playing today? (Aké filmy sa dnes premietajú?)
- Call dad at work. (Zavolať otcovi do práce.)
- What song is this? (Aká je to skladba?)
- How's the weather tomorrow? (Aké bude zajtra počasie?)
- Read my latest email. (Prečítať najnovší e-mail.)

Ďalšie informácie nájdete na stránke [www.apple.com/ios/siri](http://www.apple.com/ios/siri).

## Android Auto™

Keď pripojíte telefón so systémom Android k audiosystému prostredníctvom portu USB, služba Android Auto sa automaticky inicializuje. Počas pripojenia prostredníctvom služby Android Auto môžete používať obrazovku audiosystému/informačnú obrazovku na prístup k funkciám Telefón, Mapy Google (Navigácia), Hudba Google Play a Google Now. Pri prvom použití služby Android Auto sa na obrazovke zobrazí návod. Odporúčame, aby ste si pred používaním služby Android Auto celý návod prešli v bezpečne zaparkovanom vozidle.

➤ **Porty USB** Str. 291

➤ **Pripojenie automatickým spárovaním** Str. 343

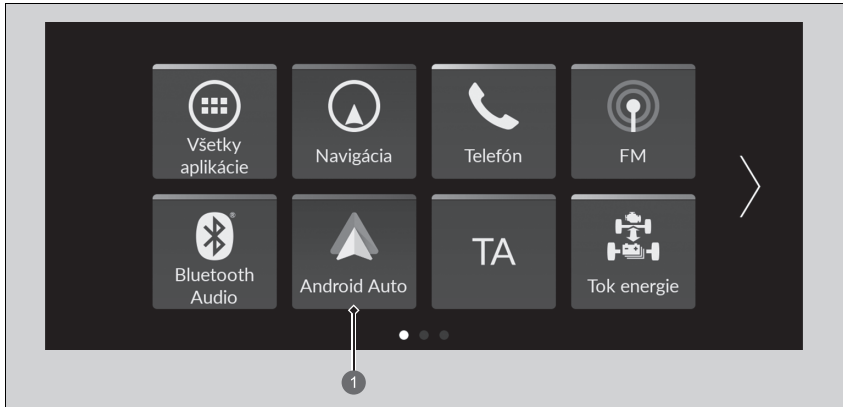

### 1 Android Auto

#### Android Auto™

Ak používate služby Android Auto, odporúčame aktualizovať operačný systém Android na najnovšiu verziu. Funkciu **Bluetooth** A2DP nie je možné používať, keď je telefón pripojený k službe Android Auto.

Ak chcete používať službu Android Auto v smartfóne so systémom Android 9,0 (pie) alebo starším, je potrebné do smartfónu stiahnuť aplikáciu Android Auto z obchodu Google Play.

Pred pripojením zariadenia s operačným systémom Android k službe Android Auto a počas spúšťania kompatibilných aplikácií zaparkujte na bezpečnom mieste.

Ak chcete používať službu Android Auto, pripojte kábel USB k portu USB.

➤ **Porty USB** Str. 291

Keď je telefón s operačným systémom Android pripojený k službe Android Auto, nie je možné používať funkciu **Bluetooth**® Audio. Predchádzajúce spárované telefóny však dokážu vysielať obsah prostredníctvom rozhrania **Bluetooth**®, keď je pripojená služba Android Auto.

➤ **Nastavenie telefónu** Str. 372

Android Auto je ochranná známka spoločnosti Google LLC.

## Ponuka Android Auto

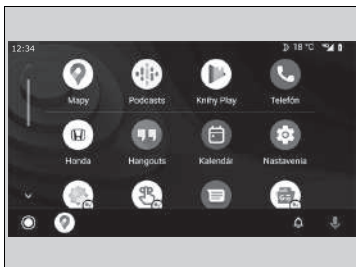

- **Mapy**

Zobrazenie máp Google a používanie funkcie navigácie rovnako ako v telefóne so systémom Android. Keď sa vozidlo pohybuje, nie je možné zadávať hodnoty pomocou klávesnice. Zastavte vozidlo na bezpečnom mieste, ak chcete vykonať vyhľadávanie alebo zadávať iné vstupy.

- **Telefón**

Uskutočňovanie a prijímanie telefonických hovorov a počúvanie odkazovej schránky.

- **Honda**



Ovládanie služby Android Auto hlasom.



Môžete skontrolovať oznámenia systému Android.

- (domovská obrazovka služby Android Auto)

Zobrazenie užitočných informácií organizovaných službou Android Auto do jednoduchých kariet, ktoré sa zobrazia, keď sú potrebné.

## Android Auto™

Podrobnosti o krajinách a oblastiach, kde je služba Android Auto dostupná, ako aj informácie súvisiace s funkciou nájdete na domovskej stránke služby Android Auto.

Obrazovky sa môžu líšiť v závislosti od verzie aplikácie Android Auto, ktorú používate.

### Prevádzkové požiadavky a obmedzenia služby Android Auto

Služba Android Auto vyžaduje kompatibilné zariadenie so systémom Android s aktívnym mobilným pripojením a dátovým paušálom. Uplatňujú sa sadzobníky operátora.

Zmeny operačných systémov, hardvéru, softvéru a ostatných technológií spojených s poskytovaním funkcií služby Android Auto, ako aj nové alebo revidované vládne nariadenia môžu mať za následok obmedzenie alebo ukončenie poskytovania funkcií a služieb Android Auto. Spoločnosť Honda nedokáže poskytnúť a neposkytuje žiadnu záruku na budúci výkon a funkčnosť služby Android Auto.

Je možné používať aplikácie tretích strán, ak sú kompatibilné so službou Android Auto. Informácie o kompatibilných aplikáciách nájdete na domovskej stránke služby Android Auto.



## ■ Pripojenie automatickým spárovaním

Keď k jednotke pripojíte telefón so systémom Android prostredníctvom portu USB, služba Android Auto sa automaticky inicializuje.

### ■ Aktivácia služby Android Auto

Ak chcete povoliť službu Android Auto po pripojení telefónu s Androidom k systému, vyberte na obrazovke možnosť **Áno**.

Nastavenia súhlasu môžete zmeniť v ponuke nastavení **Pripojenie smartfónu**.

## ▶▶ Aktivácia služby Android Auto

Službu Android Auto inicializujte, len keď je vozidlo bezpečne zaparkované. Keď služba Android Auto prvýkrát rozpozná váš telefón, telefón bude potrebné nastaviť tak, aby bolo možné automatické párovanie. Pozrite si návod dodaný s telefónom.

Na zmenu nastavení služby Android Auto po vykonaní úvodného nastavenia môžete použiť nasledujúcu metódu:

Vyberte položky Všeobecné nastavenia → Pripojenie smartfónu → Android Auto → Vybrať zariadenie

### Používanie informácií o používateľovi a vozidle

Používanie a spracovanie informácií o používateľovi a vozidle prenášaných do/z vášho telefónu prostredníctvom služby Android Auto sa riadi zásadami ochrany osobných údajov spoločnosti Google.

## ■ Ovládanie služby Android Auto pomocou funkcie rozpoznávania hlasu

Stlačením a podržaním tlačidla  (Hovoriť) môžete ovládať službu Android Auto hlasom.

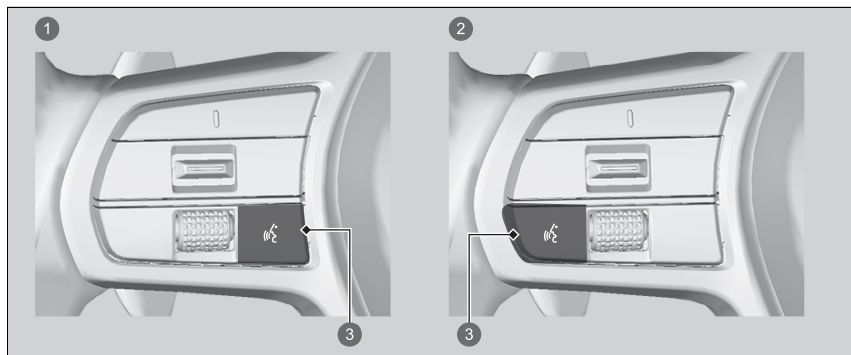

- 1 Modely s panelom s ukazovateľmi typu A
- 2 Modely s ukazovateľom typu B
- 3 Tlačidlo  (Hovoriť)

Stlačením a podržaním môžete ovládať službu Android Auto hlasom.  
Stlačením a uvoľnením aktivujete štandardný systém rozpoznávania hlasu.

## ►► Ovládanie služby Android Auto pomocou funkcie rozpoznávania hlasu

Nižšie sú uvedené príklady príkazov, ktoré môžete dať funkcii rozpoznávania hlasu:

- Odpovedať na textovú správu.
- Zavolať manželke.
- Navigovať k predajcovi Honda.
- Prehrať moju hudbu.
- Odoslať textovú správu mojej manželke.
- Zavolať do kvetinárstva.

Viac informácií nájdete na domovskej stránke služby Android Auto.

Funkciu rozpoznávania hlasu môžete aktivovať aj stlačením ikony  v ľavom dolnom rohu obrazovky.

## Tok energie

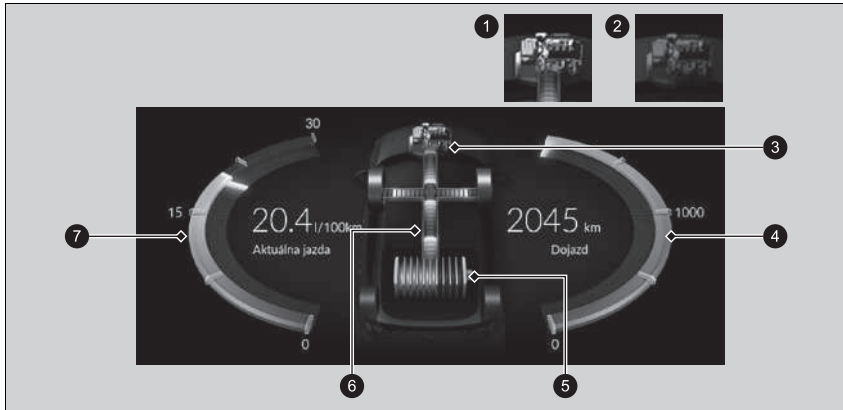

Obrazovka toku energie zobrazuje tok energie vozidla, priemernú spotrebu paliva a dojazd.





- ❶ Motor je ZAPNUTÝ
- ❷ Motor je VYPNUTÝ
- ❸ Motor
- ❹ Dojazd
- ❺ Ukazovateľ úrovne nabitia vysokonapäťovej batérie
- ❻ Tok energie
- ❼ Priemerná spotreba paliva (aktuálny pohon)

Zobrazuje tok energie, ktorý indikuje čo je zdrojom energie vozidla alebo nabíjanie batérie.

- Indikátor prenosu energie sa zobrazuje modrou farbou a prevádzka nabíjania batérie zelenou farbou.

Displej	Farba indikátorov	Stav vozidla
	Modrá	Energia sa dodáva z vysokonapätovej batérie a generátora poháňaného motorom.
	Modrá	Energia je dodávaná vysokonapäťovou batériou.
	Modrá a zelená	Energiu dodáva priamo motor a vysokonapäťovú batériu nabíja generátor poháňaným motorom.

Displej	Farba indikátorov	Stav vozidla
	Zelený	Vysokonapäťová batéria sa nabíja generátorom poháňaným motorom.
	Modrá	Elektrickú energiu dodáva generátor poháňaný motorom.
	Zelený	Vysokonapäťová batéria sa dobíja rekuperačným brzdéním.

## Prispôsobiteľné funkcie

Na prispôsobenie niektorých funkcií použite obrazovku audiosystému/informačnú obrazovku.

### Ako prispôobiť všeobecné nastavenia

Keď je režim napájania v polohe ZAPNUTÉ, vyberte položku **Všeobecné nastavenia**, potom vyberte položku nastavenia.

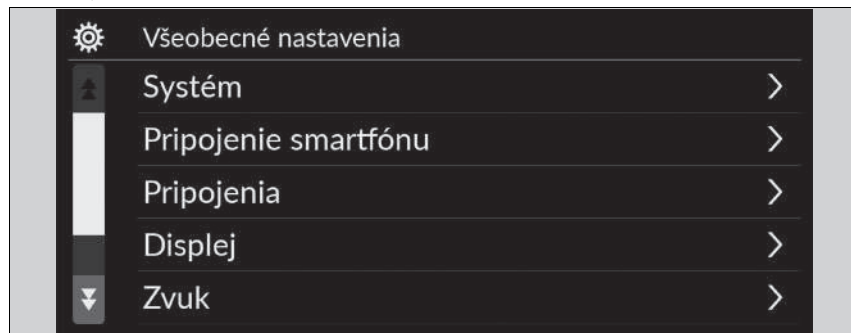

- **Systém** ➤ Str. 349
- **Pripojenie smartfónu** ➤ Str. 351
- **Pripojenia** ➤ Str. 352
- **Displej** ➤ Str. 353
- **Zvuk** ➤ Str. 355
- **Kamera** ➤ Str. 356
- **Ovládanie hlasom** ➤ Str. 356



### Prispôsobiteľné funkcie

Keď prispôobujete nastavenia, uistite sa, že je vozidlo úplne zastavené a že je zaradený stupeň **P**.

■ **System**

Prispôsobiteľné funkcie		Opis	Nastavenia na výber	
Dátum a čas	<b>Automatický dátum a čas</b>	Možnosť <b>Zap.</b> , vyberte, ak má GPS automaticky nastavovať hodiny. Výberom možnosti <b>Vyp.</b> túto funkciu zrušíte.	<b>ZAP.*1/VYP.</b>	
	<b>Nastaviť dátum a čas</b>	<b>Nastaviť dátum</b>	Nastavuje dátum. <input checked="" type="checkbox"/> <b>Nastavenie hodín</b> Str. 308	<b>Deň/Mesiac/Rok</b>
		<b>Nastaviť čas</b>	Nastavuje čas. <input checked="" type="checkbox"/> <b>Nastavenie hodín</b> Str. 308	<b>Hodina/Minúta AM/PM</b>
	<b>Časové pásmo</b>	<b>Automatické časové pásmo</b>	Nastavuje audiosystém tak, aby automaticky nastavoval hodiny pri jazde v rôznych časových pásmach.	<b>ZAP.*1/VYP.</b>
		(Vybrať časové pásmo)	Manuálne zmení časové pásmo.	—
	<b>Automatické nastavenie letného času</b>	Vyberte, či sa hodiny budú automaticky nastavovať na letný čas.	<b>ZAP.*1/VYP.</b>	
	<b>Formát dátumu</b>	Vyberte formát dátumu.	<b>MM/DD/RRRR/ DD/MM/RRRR*1/ RRRR/MM/DD</b>	
<b>Formát času:</b>	Vyberte formát času.	<b>12-H*1/24-H</b>		

\*1:Predvolené nastavenie

Prispôsobiteľné funkcie		Opis	Nastavenia na výber
<b>Jazyk</b>		Osobitne zmení informačné rozhranie vodiča a jazyka obrazovky audiosystému/informačnej obrazovky.	<b>Angličtina</b> <sup>*1</sup> alebo <b>turečtina</b> <sup>*1</sup> Ďalšie nastaviteľné jazyky sa zobrazia na obrazovke.
<b>Citlivosť dotykového panela</b>		Nastavenie citlivosti obrazovky dotykového panela.	<b>Vys./Norm.</b> <sup>*1</sup>
<b>Hlasitosti systému</b>	<b>Systémové zvuky</b>	Nastavuje úroveň hlasitosti systémových zvukov.	—
	<b>Prevod textu na reč</b>	Nastavuje úroveň hlasitosti prevodu textu na reč.	—
	<b>Navádzanie navigácie</b>	Nastavuje úroveň hlasitosti navádzania navigácie.	—
	<b>Telefonické hovory</b>	Nastavuje úroveň hlasitosti telefonických hovorov.	—
	<b>Predvolené nastavenia</b>	Resetuje všetky nastavenia <b>Hlasitosti systému</b> na predvolené hodnoty.	
<b>Zdieľanie údajov o polohe a vozidle*</b>	<b>Zdieľanie údajov o polohe a vozidle</b>	Zapnutie a vypnutie nastavenia zdieľania údajov.  <b>Naštartovanie</b> Str. 288	<b>ZAP./VYP.</b> <sup>*1</sup>
<b>Odporučiť natankovanie</b>		Zapína a vypína funkciu odporúčania na natankovanie.  <b>Odporučiť natankovanie</b> Str. 399	<b>ZAP.</b> <sup>*1</sup> / <b>VYP.</b>

\*1:Predvolené nastavenie





Prispôsobiteľné funkcie		Opis	Nastavenia na výber
Informácie	Stav		
	Právne informácie		
	Číslo modelu	Zobrazenie položiek nastavenia systému Android.	—
	Verzia Androidu		
	Verzia jadra		
	Číslo zostavy		
Obnoviť výrobcom predvolené nastavenie	Resetuje všetky nastavenia na výrobcom predvolené nastavenie. ➤ <b>Obnovenie všetkých nastavení na predvolené hodnoty</b> Str. 364	<b>Pokračovať/Zrušiť</b>	
Podrobnosti	Správca aplikácií	Zobrazuje systémovú pamäť systému Android a informácie o aplikáciách.	—

## ■ Pripojenie smartfónu

Prispôsobiteľné funkcie		Opis	Nastavenia na výber
Apple CarPlay	+ Pripojiť nové zariadenie	Spárovanie nového telefónu so službou Apple CarPlay. ➤ <b>Nastavenie telefónu</b> Str. 372	—
	(Uložené zariadenia)	Pripojí, odpojí alebo vymaže spárovaný telefón ➤ <b>Nastavenie telefónu</b> Str. 372	—
Android Auto	(Uložené zariadenia)	Pripojí, odpojí alebo vymaže spárovaný telefón ➤ <b>Nastavenie telefónu</b> Str. 372	—

## ■ Pripojenia

	Prispôsobiteľné funkcie	Opis	Nastavenia na výber	
Wi-Fi	<b>Zmeniť režim</b>	Zmena režimu Wi-Fi.	<b>Sieť/Smartfón<sup>*2</sup>/VYP.<sup>*1</sup></b>	
	(Dostupné siete/pripojené zariadenia)	Zobrazuje dostupné siete alebo aktuálne pripojené zariadenie(-a).	—	
	<b>Možnosti</b>	<b>Pridať sieť</b>	Pridáva novú sieť Wi-Fi.	—
		<b>Uložené siete</b>	Uloží pripojenú sieť.	—
Bluetooth	<b>Možnosti</b>	<b>Bluetooth</b>	Zapne a vypne <i>Bluetooth</i> <sup>®</sup>	<b>ZAP.<sup>*1</sup>/VYP.</b>
		<b>Prioritné zariadenie</b>	Nastavuje zariadenie ako prioritné.	—
	<b>+ Pripojiť nové zariadenie</b>	Spárovanie nového telefónu so systémom HFT.  <b>Nastavenie telefónu</b> Str. 372	—	
	(Uložené zariadenia)	Pripojí, odpojí alebo vymaže spárovaný telefón  <b>Nastavenie telefónu</b> Str. 372	—	

\* 1: Predvolené nastavenie

\* 2: Zobrazí sa iba po pripojení k službe Apple CarPlay.

## ■ Displej

Modely s panelom s ukazovateľmi typu A

Prispôsobiteľné funkcie		Opis	Nastavenia na výber
<b>Denný režim</b>	<b>Jas</b>	Zmena jasu obrazovky audiosystému/informačnej obrazovky.	—
	<b>Kontrast</b>	Zmena obrazovky audiosystému/informačnej obrazovky.	—
	<b>Úroveň čiernej</b>	Zmena úrovne čiernej obrazovky audiosystému/informačnej obrazovky.	—
	<b>Predvolené nastavenia</b>	Obnoví všetky prispôsobené nastavenia jasu, kontrastu a úrovne čiernej.	—
<b>Režim noci</b>	<b>Jas</b>	Zmena jasu obrazovky audiosystému/informačnej obrazovky.	—
	<b>Kontrast</b>	Zmena obrazovky audiosystému/informačnej obrazovky.	—
	<b>Úroveň čiernej</b>	Zmena úrovne čiernej obrazovky audiosystému/informačnej obrazovky.	—
	<b>Predvolené nastavenia</b>	Obnoví všetky prispôsobené nastavenia jasu, kontrastu a úrovne čiernej.	—

Modely s ukazovateľom typu B

Prispôsobiteľné funkcie	Opis	Nastavenia na výber
<b>Jas</b>	Zmena jasu obrazovky audiosystému/informačnej obrazovky.	—
<b>Kontrast</b>	Zmena obrazovky audiosystému/informačnej obrazovky.	—
<b>Úroveň čiernej</b>	Zmena úrovne čiernej obrazovky audiosystému/informačnej obrazovky.	—
<b>Predvolené nastavenia</b>	Obnoví všetky prispôsobené nastavenia jasu, kontrastu a úrovne čiernej.	—

■ Zvuk

Prispôsobiteľné funkcie	Opis	Nastavenia na výber
<p><b>Basy/výšky:</b></p> <p style="text-align: center;"><u>Výšky</u></p> <p style="text-align: center;"><u>Stredné pásmo</u></p> <p style="text-align: center;"><u>Basy</u></p>	<p>Upravuje nastavenia zvuku reproduktorov audiosystému.   <b>Nastavenie zvuku</b> Str. 311</p>	<p>—</p>
<p><b>Pravo-lavé/predno-zadné vyváženie</b>*1/<b>Zvuk.zóny a prav.-lav./pred.-zad.vyváž.</b>*2</p>		
<p><b>Bose Centerpoint</b>*2</p>		
<p><b>Kompenzácia hlasitosti podľa rýchlosti</b>*1/<b>Bose Dynamic Speed Compensation</b>*2</p>		

\*1:Modely s panelom s ukazovateľmi typu A

\*2:Modely s ukazovateľom typu B

■ Kamera

Prispôsobiteľné funkcie	Opis	Nastavenia na výber
<b>Zadná kamera</b>	<b>Pevná vodiaca čiara</b> Zobrazí vodiacu čiaru, ktorá sa nepohybuje s volantom. ➤ <b>Zadná kamera s viacerými pohľadmi</b> Str. 568	<b>ZAP.*1/VYP.</b>
	<b>Dynamická vodiaca čiara</b> Zobrazí vodiacu čiaru, ktorá sa hýbe s volantom. ➤ <b>Zadná kamera s viacerými pohľadmi</b> Str. 568	<b>ZAP.*1/VYP.</b>
<b>Monitorovanie vozidiel blížiacich sa z boku*</b>	Na obraze zo zadnej kamery zobrazí šípky ukazujúce vozidlá približujúce sa zo strán. ➤ <b>Monitorovanie vozidiel blížiacich sa z boku*</b> Str. 564	<b>ZAP.*1/VYP.</b>

\*1:Predvolené nastavenie

■ Ovládanie hlasom

Prispôsobiteľné funkcie	Opis	Nastavenia na výber
<b>Režim ovládania hlasom</b>	Vyberie režim obrazovky hlasového portálu. ➤ <b>Obsluha ovládaním hlasom</b> Str. 297	<b>Asistenčný/Normálne*</b> <sup>1</sup>

\*1:Predvolené nastavenie

## Ako prispôbiť nastavenia vozidla

Keď je režim napájania v polohe ZAPNUTÉ, vyberte položku **Nastavenia vozidla**, potom vyberte položku nastavenia.



- **Systém výstrahy poklesu tlaku v pneumatikách** ➤ Str. 358
- **Nastavenie systému podpory riadenia** ➤ Str. 358
- **Nastavenie počítadla** ➤ Str. 359
- **Nastavenie bezkľúčového otvárania** ➤ Str. 361
- **Nastavenie osvetlenia** ➤ Str. 361
- **Nastavenie dverí/okien** ➤ Str. 363
- **Prediktívny eko asistent** ➤ Str. 362
- **Nastavenia režimu INDIVIDUAL** ➤ Str. 362
- **Informácie o údržbe** ➤ Str. 363
- **Pripomenutie kontroly hladiny motorového oleja** ➤ Str. 363

## ▶ Ako prispôbiť nastavenia vozidla

Ak sa na domovskej obrazovke nezobrazujú **Nastavenia vozidla**, vyberte možnosť **Všetky aplikácie**. Ikony zobrazené na domovskej obrazovke možno zmeniť.

➤ **Funkcia skratky aplikácií** Str. 301

## ■ Systém výstrahy poklesu tlaku v pneumatikách

Prispôsobiteľné funkcie	Opis	Nastavenia na výber
<b>Systém výstrahy poklesu tlaku v pneumatikách</b>	Zruší/kalibruje systém výstrahy poklesu tlaku v pneumatikách. ➤ <b>Systém výstrahy poklesu tlaku v pneumatikách</b> Str. 457	<b>Kalibrácia/Zrušiť</b>

## ■ Nastavenie systému podpory riadenia

Prispôsobiteľné funkcie	Opis	Nastavenia na výber
<b>Vzdialenosť pre výstrahu kolízie spredu</b>	Vyberie vzdialenosť zvukových a vizuálnych výstrah pre upozornenie pred čelnou kolíziou (FCW). ➤ <b>Brzdový systém zmiernenia zrážky (CMBS)</b> Str. 472	<b>Ďaleko/Normálny*<sup>1</sup>/Blízko</b>
<b>Pípnutie systému ACC upozorňujúce na rozpoznané vozidlo vpredu</b>	Zapína/vypína zvukové upozornenie, keď sa vozidlo posunie dovnútra alebo von z dosahu adaptívneho tempomatu. ➤ <b>Adaptívny tempomat (ACC) s funkciou sledovania vozidiel pri nízkych rýchlostiach</b> Str. 485	<b>ZAP./VYP.*<sup>1</sup></b>
<b>Nastavenie systému predchádzania vybočeniu z vozovky</b>	Vyberie prevádzkový režim systému predchádzania vybočeniu z vozovky. ➤ <b>Systém predchádzania vybočeniu z vozovky</b> Str. 528	<b>Skoré/Normálne/Oneskorené*<sup>1</sup></b>
<b>Pípnutie systému podpory riadenia vozidla v jazdnom pruhu</b>	Vyberie zapnutie/vypnutie výstrahy LKAS pre nezaznamenanie cestného pruhu. ➤ <b>Systém podpory riadenia vozidla v jazdnom pruhu (LKAS)</b> Str. 505	<b>ZAP./VYP.*<sup>1</sup></b>
<b>Detekcia objektov v mŕtvom uhle*</b>	Zapne/vypne zvukovú signalizáciu systému objektov vozidiel v mŕtvom uhle (BSI). ➤ <b>Systém detekcie objektov v mŕtvom uhle*</b> Str. 460	<b>Zvukové a vizuálne upozornenie*<sup>1</sup>/Len vizuálne upozornenie</b>

\*1:Predvolené nastavenie

\* Nie je k dispozícii u všetkých modelov



Prispôsobiteľné funkcie	Opis	Nastavenia na výber
<b>Displej systému rozpoznávania dopravných značiek</b>	Zobrazí systém rozpoznávania dopravných značiek na prístrojovom paneli. <input checked="" type="checkbox"/> <b>Systém rozpoznávania dopravných značiek</b> Str. 537	<b>Zobrazit<sup>*1</sup>/Žiadne</b>
<b>Výstraha prekročenia rýchlosti v systéme rozpoznávania dopravných značiek</b>	Aktivuje varovanie pred prekročením maximálnej povolenej rýchlosti. <input checked="" type="checkbox"/> <b>Systém rozpoznávania dopravných značiek</b> Str. 537	<b>ZAP.<sup>*1</sup>/VYP.</b>
<b>Monitorovanie pozornosti vodiča</b>	Vyberie typ upozornenia pre monitorovanie pozornosti vodiča.	<b>VYPNUTÉ/Len hmatové upozornenie/Hmatové a zvukové upozornenie<sup>*1</sup></b>

\* 1:Predvolené nastavenie

#### ■ Nastavenie počítadla

Prispôsobiteľné funkcie	Opis	Nastavenia na výber
<b>Výstražná správa</b>	Vyberie, či sa má zobrazit' výstražná správa. <input checked="" type="checkbox"/> <b>Výstražné a informačné hlásenia rozhrania s informáciami pre vodiča</b> Str. 136	<b>ZAP./VYP.<sup>*1</sup></b>
<b>Nastavenie zobrazenia vonkajšej teploty</b>	Vyberie na úpravu odčítania vonkajšej teploty o niekoľko stupňov. <input checked="" type="checkbox"/> <b>Okolité teplota</b> Str. 152	<b>-3 °C ~ ±0 °C<sup>*1</sup> ~ +3 °C</b>

\* 1:Predvolené nastavenie

Prispôsobiteľné funkcie	Opis	Nastavenia na výber
<b>Vynulovanie času trasy A</b>	Zvolí vynulovanie času trasy A. ➤ <b>Rozsah / Palivo / Denné počítadlo kilometrov</b> Str. 158, 178 ➤ <b>Merač rýchlosti/času/denné počítadlo kilometrov</b> Str. 160, 180	<b>Po natankovaní plnej nádrže/Po vypnutí zapaľovania/Manuálne vynulovanie*</b> <sup>1</sup>
<b>Vynulovanie časovania trasy B</b>	Zvolí vynulovanie času trasy B. ➤ <b>Rozsah / Palivo / Denné počítadlo kilometrov</b> Str. 158, 178 ➤ <b>Merač rýchlosti/času/denné počítadlo kilometrov</b> Str. 160, 180	<b>Po natankovaní plnej nádrže/Po vypnutí zapaľovania/Manuálne vynulovanie*</b> <sup>1</sup>
<b>Ovládanie hlasitosti alarmu</b>	Mení hlasitosť všetkých varovaní systému, varovanie pred otvorením dverí a indikátor.	<b>Maximálna/Stredná*</b> <sup>1</sup> / <b>Minimálna</b>
<b>Zvuk varovania pri cúvaní</b>	Zapne/vypne zvuk varovania pri cúvaní.	<b>ZAP.*<sup>1</sup>/VYP.</b>
<b>Podsvietenie indikátora spotreby paliva</b>	Zapnutie alebo vypnutie funkcie merača prostredia.	<b>ZAP.*<sup>1</sup>/VYP.</b>
<b>Zobrazenie podrobných pokynov</b>	Zapína/vypína kontextové upozornenie v podrobnej navigácii v informačnom rozhraní vodiča. ➤ <b>Podrobné pokyny</b> Str. 162, 181	<b>ZAP.*<sup>1</sup>/VYP.</b>
<b>Jednotky rýchlosti/vzdialenosti</b>	Výber jednotiek palubného počítča. ➤ <b>Jednotky rýchlosti/vzdialenosti</b> Str. 170	Typ vozidla s ľavostranným riadením <b>km/h · km*<sup>1</sup>/mph · míle</b> Typ vozidla s pravostranným riadením <b>km/h · km/mph · míle*</b> <sup>1</sup>
<b>Pripomenutie zadného sedadla</b>	Zapnutie a vypnutie funkcie pripomenutia pre zadné sedadlá.	<b>ZAP.*<sup>1</sup>/VYP.</b>



\* 1:Predvolené nastavenie

## ■ Nastavenie bezklúčového otvárania

Prispôsobiteľné funkcie	Opis	Nastavenia na výber
<b>Režim odomknutia dverí</b>	Slúži na výber toho, ktoré dvere sa odomknú, keď uchopíte rukoväť dverí vodiča.	<b>Len dvere vodiča<sup>*1</sup>/Všetky dvere</b>
<b>Bliknutie svetiel bezklúčového otvárania</b>	Spôsobí, že po odomknutí/zamknutí dverí niektoré exteriérové svetlá zablikajú.	<b>ZAP.<sup>*1</sup>/VYP.</b>

\* 1:Predvolené nastavenie

## ■ Nastavenie osvetlenia

Prispôsobiteľné funkcie	Opis	Nastavenia na výber
<b>Automatické diaľkové svetlá*</b>	Zapne/vypne funkciu automatických diaľkových svetiel.	<b>ZAP.<sup>*1</sup>/VYP.</b>
<b>Adaptívne diaľkové svetlá*</b>	Zapne alebo vypne funkciu adaptívnych diaľkových svetiel.	<b>ZAP.<sup>*1</sup>/VYP.</b>
<b>Čas stlmenia osvetlenia interiéru</b>	Zvolí dĺžku času, počas ktorého ostanú vnútorné svetlá svietiť po zatvorení dverí.  <b>Interiérové svetlá</b> Str. 261	<b>60 sekúnd/30 sekúnd<sup>*1</sup>/15 sekúnd</b>
<b>Časovač automatického vypnutia svetlometov</b>	Zvolí dĺžku času, počas ktorého ostanú vonkajšie svetlá svietiť po zatvorení dverí vodiča.  <b>Integrácia svetlometov so stieračmi</b> Str. 229	<b>60 sekúnd/30 sekúnd/15 sekúnd<sup>*1</sup>/0 sekúnd</b>
<b>Integrácia svetlometov so stieračmi</b>	Vyberie zapnutie/vypnutie funkcie svetlometov a stieračov, keď je nastavenie svetlometov v polohe <b>AUTO</b> .  <b>Integrácia svetlometov so stieračmi</b> Str. 229	<b>ZAP.<sup>*1</sup>/VYP.</b>

\* 1:Predvolené nastavenie

### ■ Prediktívny eko asistent

Prispôsobiteľné funkcie	Opis	Nastavenia na výber
<b>Prediktívny eko asistent</b>	Zapína a vypína funkciu prediktívneho eko asistenta.	<b>ZAP.*1/VYP.</b>

\*1:Predvolené nastavenie

### ■ Nastavenia režimu INDIVIDUAL

Prispôsobiteľné funkcie	Opis	Nastavenia na výber
<b>Hnacie ústrojenstvo</b>	Zmena odozvy hnacieho ústrojenstva.	<b>ECON/NORMAL*1/SPORT</b>
<b>Riadenie</b>	Mení úroveň intenzity riadenia.	<b>NORMAL*1/SPORT</b>
<b>Ukazovateľ*</b>	Slúži na výber ukazovateľov, ktoré sa majú zobrazit' v rozhraní s informáciami pre vodiča.	<b>NORMAL*1/SPORT</b>

\*1:Predvolené nastavenie

## ■ Nastavenie dverí/okien

Prispôsobiteľné funkcie	Opis	Nastavenia na výber
<b>Režim odomknutia kľúčom a diaľkovým ovládačom</b>	Slúži na výber, ktoré dvere sa odomknú, keď použijete kľúč alebo diaľkový ovládač bezkľúčového otvárania.	<b>Len dvere vodiča*<sup>1</sup>/Všetky dvere</b>
<b>Oznámenie o bezkľúčovom uzamknutí</b>	Zapne/vypne blikanie exteriérových svetiel, keď sa dvere zamknú/odomknú diaľkovým ovládaním.	<b>ZAP.*<sup>1</sup>/VYP.</b>
<b>Funkcia automatického sklápania bočných zrkadiel</b>	Vyberie fungovanie automatického sklopenia bočných zrkadiel.	<b>ZAP.*<sup>1</sup>/VYP.</b>
<b>Diaľkové ovládanie okien</b>	Mení nastavenia funkcie diaľkového ovládania okien.	<b>ZAP.*<sup>1</sup>/VYP.</b>

\* 1: Predvolené nastavenie

## ■ Informácie o údržbe

Prispôsobiteľné funkcie	Opis	Nastavenia na výber
<b>Informácie o údržbe</b>	Vynuluje informácie o údržbe.  <b>Systém pripomenutia servisu*</b> Str. 580	<b>Vyb. polož. na vynul.</b>

## ■ Pripomenutie kontroly hladiny motorového oleja

Prispôsobiteľné funkcie	Opis	Nastavenia na výber
<b>Pripomenutie kontroly hladiny motorového oleja</b>	Vynuluje pripomienku kontroly hladiny motorového oleja.	<b>Vynulovať/Zrušiť</b>

\* Nie je k dispozícii u všetkých modelov

## Obnovenie všetkých nastavení na predvolené hodnoty

Resetovanie všetkých ponúk a prispôsobených nastavení na výrobcom predvolené nastavenie.

### Predvolené Všeobecné nastavenia

1. Stlačte tlačidlo .
2. Vyberte položku **Všeobecné nastavenia**.
3. Vyberte položku **System**.
4. Vyberte položku **Obnovenie dát z výrobného závodu**.
  - ▶ Na obrazovke sa zobrazí hlásenie s potvrdením.
5. Výberom položky **Pokračovať** vynulujete nastavenia.
6. Opätovným výberom položky **Pokračovať** vynulujete nastavenia.
  - ▶ System sa reštartuje.

### Predvolené Nastavenia vozidla

1. Stlačte tlačidlo .
2. Vyberte položku **Nastavenie vozidla**.
3. Vyberte položku **Predvolené nastavenia**.
4. Zvoľte položku **Áno**.

### Obnovenie všetkých nastavení na predvolené hodnoty

Keď vozidlo prevádzate na tretiu stranu, obnovte všetky pôvodné nastavenia od výrobcu a odstráňte všetky osobné údaje.

Ak vykonáte príkaz **Obnovenie dát z výrobného závodu**, predinštalované aplikácie sa obnovia na výrobcom predvolené nastavenia.

## Telefónny systém hands-free

Telefónny systém hands-free (HFT) umožňuje uskutočňovať a prijímať telefonické hovory pomocou audiosystému vozidla bez manipulácie s mobilným telefónom.

### ■ Tlačidlá systému HFT



- 1 Modely s panelom s ukazovateľmi typu A
- 2 Modely s ukazovateľom typu B
- 3 Spínač **VOL+**/**VOL-** (Hlasitosť)
- 4 Nastavovacie koliesko vľavo
- 5 Tlačidlo (Hovoriť)
- 6 Tlačidlo (Domov) (Modely s panelom s ukazovateľmi typu A)

### ► Telefónny systém hands-free

Telefón umiestnite tam, kde máte dobrý príjem signálu.

Na používanie systému HFT budete potrebovať mobilný telefón kompatibilný s rozhraním **Bluetooth**. Zoznam kompatibilných telefónov, postupov párovania a špeciálnych možností funkcií si vyžiadajte od jeho predajcu alebo miestneho predajcu vozidiel Honda.

Ak chcete systém používať, položka **Bluetooth** musí byť nastavená na možnosť **Zapnuté**.

► **Nastavenie telefónu** Str. 372

Tipy na ovládanie hlasom

- Prieduchy nasmerujte smerom od stropu a zatvorte okná, pretože ich hluk by mohol rušiť fungovanie mikrofónov.
- Ak chcete zavolať na číslo pomocou telefónneho zoznamu alebo čísla, stlačte tlačidlo . Počkajte na pípnutie a potom hovorte jasne a prirodzene.
- Ak mikrofón okrem vášho hlasu zachytí aj iné hlasy, môže dôjsť k nesprávnemu vyhodnoteniu daného príkazu.
- Úroveň hlasitosti môžete zmeniť pomocou ovládania hlasitosti audiosystému.

Ak v systéme nie je zadany žiadny obľúbený kontakt, na obrazovke sa zobrazí kontextové upozornenie.

► **Obľúbené kontakty** Str. 377

**Tlačidlo**  (**Hovoriť**): Stlačím získate prístup k hlasovému portálu.

**Tlačidlo**  (**Domov**)\*: Stlačením prejdete späť na domovskú obrazovku informačného rozhrania vodiča.

Modely s panelom s ukazovateľmi typu A

**Nastavovacie koliesko vľavo**: Stlačte tlačidlo  (Domov), potom otáčajte nahor alebo nadol pre výber možnosti  (Telefón) na rozhraní s informáciami pre vodiča, a potom stlačte ľavé nastavovacie koliesko.

Modely s ukazovateľom typu B

**Nastavovacie koliesko vľavo**: Otáčaním nahor alebo nadol vyberte možnosť **Phone** (Telefón) na rozhraní s informáciami pre vodiča a potom stlačte ľavé nastavovacie koliesko.

Pri prijímaní hovoru sa v rozhraní s informáciami pre vodiča zobrazí obrazovka prichádzajúceho hovoru. Hovor môžete prijať pomocou ľavého kolieska voliča.

 **Prijatie hovoru** Str. 381

#### ▶▶ Telefónny systém hands-free

Bezdrôtová technológia *Bluetooth*<sup>®</sup>  
Slovné označenie a logá *Bluetooth*<sup>®</sup> sú registrované ochranné známky spoločnosti *Bluetooth SIG, Inc.* a akékoľvek ich použitie spoločnosťou Honda Motor Co., Ltd. je v súlade s príslušnou licenciou. Ostatné ochranné známky a obchodné názvy patria ich príslušným vlastníkom.

Obmedzenia systému HFT

Prichádzajúci hovor do systému HFT preruší prehrávanie audiosystému. Po ukončení hovoru sa prehrávanie obnoví.



## Zobrazenie stavu systému HFT

Obrazovka audiosystému/informačná obrazovka vás upozorní na prichádzajúci hovor.

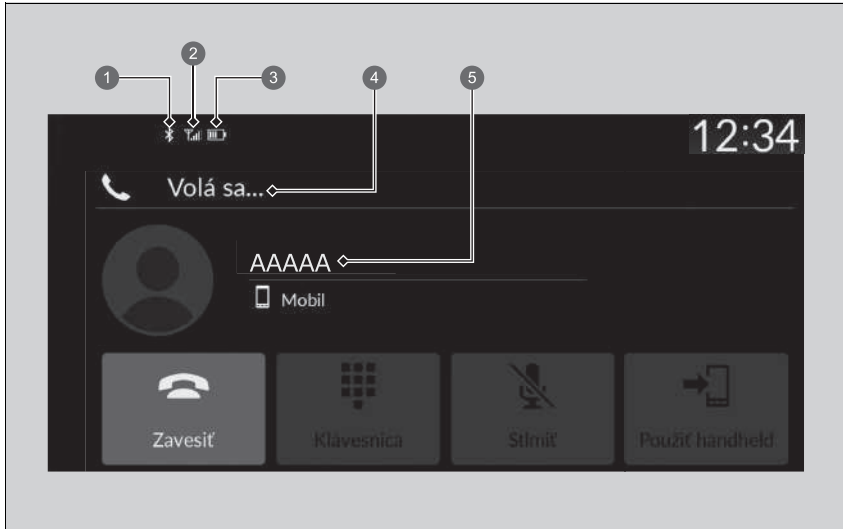

- ❶ Indikátor *Bluetooth*®  
Rozsvieti sa, keď je telefón pripojený k systému HFT.
- ❷ Intenzita signálu
- ❸ Stav batérie
- ❹ Režim HFT
- ❺ Meno volajúceho (ak je zaregistrované)/číslo volajúceho (ak nie je zaregistrované)

## » Zobrazenie stavu systému HFT

Informácie zobrazené na obrazovke audiosystému/informačnej obrazovke sa líšia v závislosti od konkrétnych modelov telefónov.

## ■ Obmedzenia manuálnej obsluhy

Keď sa vozidlo pohybuje, niektoré manuálne funkcie sú vypnuté alebo ich nemožno používať. Kým sa vozidlo nezastaví, nemôžete vybrať žiadnu možnosť, ktorá sa zobrazuje nasivo.

Keď sa vozidlo pohybuje, pomocou hlasových príkazov možno vytočiť len vopred uložené mená a čísla v telefónnom zozname.

➔ **Oblíbené kontakty** Str. 377

## ■ Ponuky systému HFT

Ak chcete používať tento systém, režim napájania musí byť v polohe PRÍSLUŠENSTVO alebo ZAPNUTÉ. Vyberte položku **Telefón** na zobrazenie obrazovky telefónu.

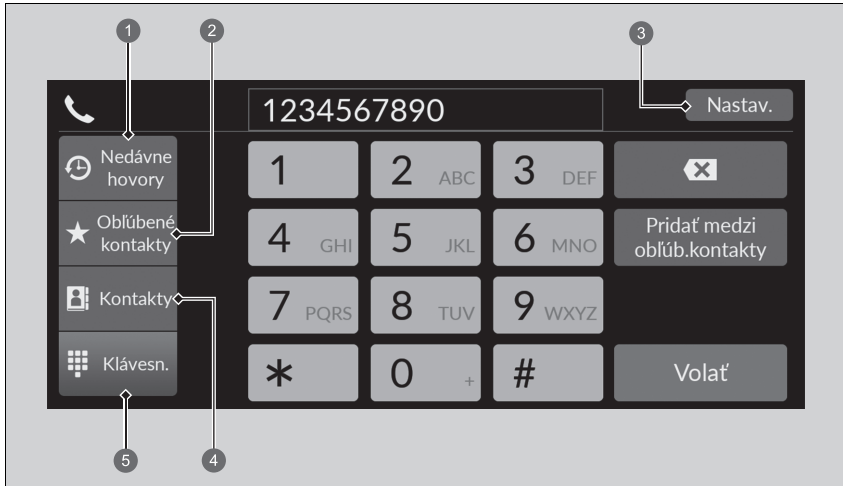

- ① Nedávne hovory
- ② Oblíbené kontakty
- ③ Nastavenia
- ④ Kontakty
- ⑤ Klávesnica

## ►► Ponuky systému HFT

Niektoré funkcie sú počas jazdy obmedzené.

**Nedávne hovory:** Zobrazí posledné odchádzajúce, prichádzajúce a zmeškané hovory.

➤ **Uskutočnenie hovoru pomocou nedávnych hovorov** Str. 379

**Oblíbené kontakty:** Vytočí vybrané číslo v položke Oblíbené kontakty.

➤ **Uskutočnenie hovoru pomocou položky oblíbených kontaktov** Str. 379

**Nastavenia:** Zmeny v nastaveniach telefónu.

➤ **Obrazovka nastavenia telefónu** Str. 371

**Kontakty:** Zobrazí telefónny zoznam spárovaného telefónu.

➤ **Uskutočnenie hovoru pomocou importovaného telefónneho zoznamu** Str. 380

**Klávesnica:** Zadávanie telefónneho čísla, ktoré sa má vytočiť.

➤ **Uskutočnenie hovoru pomocou telefónneho čísla** Str. 380

## ■ Obrazovka nastavenia telefónu

Ak chcete zobraziť obrazovku s nastaveniami telefónu, vyberte položku **Nastavenia** na obrazovke telefónu.

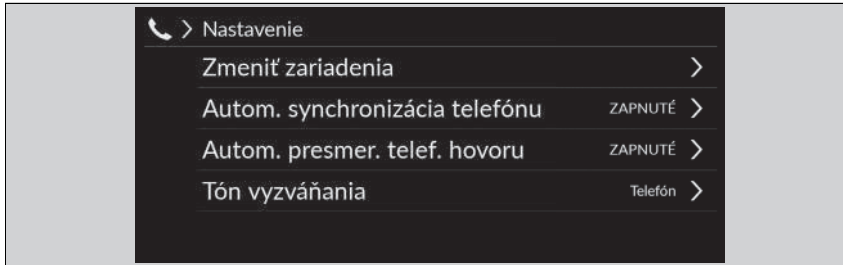

**Zmeniť zariadenia** Spáruje nový telefón so systémom a pripojí, odpojí alebo odstráni spárované zariadenie.

➤ **Nastavenie telefónu** Str. 372

**Auto synchronizácia telefónu** Nastavenie automatického importu telefónneho zoznamu a nedávných hovorov pri spárovaní telefónu so systémom HFT.

➤ **Automatické importovanie telefónneho zoznamu a nedávných hovorov z mobilného telefónu** Str. 375

**Autom. presmer. telef. hovoru:** Nastaví automatické presmerovanie hovorov z telefónu do systému HFT pri vstupe do vozidla.

➤ **Automatické presmerovanie** Str. 376

**Tón vyzváňania** Výber vyzváňacieho tónu.

➤ **Zvonenie** Str. 376

## ■ Nastavenie telefónu

### ■ Nastavenie *Bluetooth*®

Môžete zapnúť a vypnúť funkciu *Bluetooth*®.

1. Stlačte tlačidlo  HOME.
2. Vyberte položku **Všeobecné nastavenia**.
3. Vyberte položku **Pripojenia**.
4. Vyberte položku **Bluetooth**.
5. Vyberte položku **Možnosti**.
6. Vyberte položku **Bluetooth**, potom položku **ZAPNUTÉ**.

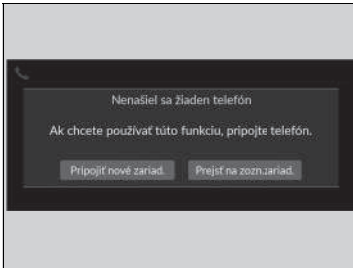

## ■ Párovanie mobilného telefónu (keď sa v systéme nenachádza žiaden spárovaný telefón)

1. Vyberte položku **Telefón**.
2. Vyberte položku **Pripojiť nové zariadenie**
3. Skontrolujte, či je telefón v režime vyhľadávania alebo v zistiteľnom režime.
4. V telefóne vyberte zariadenie **Honda HFT**.
  - ▶ Ak chcete spárovať telefón z tohto audiosystému, vyberte položku **Vyhľadať zariadenia**, a keď sa váš telefón zobrazí v zozname, vyberte ho.
5. Systém na obrazovke audiosystému/informačnej obrazovke zobrazí párovací kód.
  - ▶ Potvrďte, či sa párovací kód na obrazovke a v telefóne zhodujú. Pri jednotlivých typoch telefónov existujú odlišnosti.
6. Vyberte požadované funkcie a potom položku **Pripojiť**.
7. Ak je párovanie úspešné, na obrazovke sa zobrazí oznámenie.
8. Zvoľte položku **OK**.



## ▶ Nastavenie telefónu

Ak chcete uskutočňovať a prijímať hovory prostredníctvom telefónneho systému hands-free, telefón kompatibilný s rozhraním **Bluetooth** musíte spárovať so systémom.

Tipy pre párovanie telefónu

- Váš telefón nemôžete párovať, keď je vozidlo v pohybe.
- Spárovať je možné až šesť telefónov.
- Keď je telefón spárovaný so systémom, jeho batéria sa môže rýchlejšie vybiť.

Po spárovaní telefónu sa telefón zobrazí na obrazovke spolu s nasledujúcimi ikonami.

- : Telefón je kompatibilný s funkciou **Bluetooth®** Audio.
- : Telefón možno používať so systémom HFT.
- : Telefón je kompatibilný so službou Apple CarPlay.

Ak existuje aktívne pripojenie k Apple CarPlay, nie je k dispozícii párovanie ďalších zariadení kompatibilných s **Bluetooth®**.

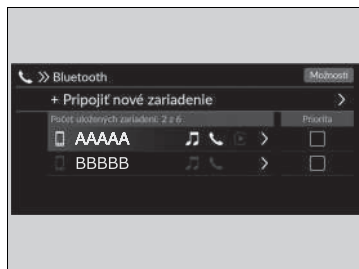

### ■ Ak chcete zmeniť aktuálne spárovaný telefón

1. Vyberte položku **Telefón**.
2. Vyberte položku **Nastavenia**.
3. Vyberte položku **Zmeniť zariadenia**.
4. Zvoľte telefón, ktorý chcete pripojiť.
  - ▶ Systém HFT odpojí pripojený telefón a začne hľadať iný spárovaný telefón.
  - ▶ Môžete nastaviť prioritu pripojených telefónov. Začiarknite políčko vedľa telefónu, ktorý má mať vyššiu prioritu.
5. Vyberte položku (Zvuk), (Telefón) alebo (Apple CarPlay).
  - ▶ Možnosti a je možné vybrať súčasne. Keď však vyberiete , nie je možné vybrať a .
6. Vyberte položku **Použiť**.

### ■ Odstránenie spárovaného telefónu

1. Vyberte položku **Telefón**.
2. Vyberte položku **Nastavenia**.
3. Vyberte položku **Zmeniť zariadenia**.
4. Vyberte telefón, ktorý chcete odstrániť.
5. Zvoľte položku **Odstrániť**.
6. Na obrazovke sa zobrazí hlásenie s potvrdením. Zvoľte položku **Odstrániť**.



### ▶▶ Ak chcete zmeniť aktuálne spárovaný telefón

Ak sa pri pokuse o prepnutie na iný telefón nenájdu alebo nespárujú žiadne iné telefóny, systém HFT vám oznámi, že bol opäť pripojený pôvodný telefón.

Na spárovanie iných telefónov vyberte položku + **Pripojiť nové zariadenie** z obrazovky **Bluetooth**.



## Automatické importovanie telefónneho zoznamu a nedávnych hovorov z mobilného telefónu









Po spárovaní telefónu sa obsah jeho telefónneho zoznamu a nedávnych hovorov automaticky importuje do systému.

1. Vyberte položku **Telefón**.
2. Vyberte položku **Nastavenia**.
3. Vyberte položku **Auto synchronizácia telefónu**.
4. Zvoľte položku **ZAPNUTÉ** alebo **VYPNUTÉ**.
  - Predvolené nastavenie je **ZAPNUTÉ**.

## Automatické importovanie telefónneho zoznamu a nedávnych hovorov z mobilného telefónu

Na niektorých telefónoch je potrebné povoliť importovanie do telefónneho zoznamu mobilných telefónov.

Keď vyberiete meno z telefónneho zoznamu mobilného telefónu, môžete vidieť ikonu kategórie. Tieto ikony označujú, aký typ telefónnych čísel je uložený pre daný kontakt.

	Preferované		Fax
	Domov		Auto
	Mobil		Hlas
	Práca		Iné
	Pager		

Pri niektorých telefónoch nemusí byť možné importovať ikony kategórií do systému.

Telefónny zoznam sa aktualizuje pri každom pripojení. Nedávne hovory sa aktualizujú pri každom pripojení alebo po každom hovore.

## ■ Automatické presmerovanie

Ak počas telefonovania nastúpíte do vozidla, hovor môže byť automaticky presmerovaný do systému HFT.

1. Vyberte položku **Telefón**.
2. Vyberte položku **Nastavenia**.
3. Vyberte položku **Autom. presmer. telef. hovoru**.
4. Zvoľte položku **ZAPNUTÉ** alebo **VYPNUTÉ**.
  - ▶ Predvolené nastavenie je **ZAPNUTÉ**.

## ■ Zvonenie

Nastavenie vyzváňacieho tónu možno zmeniť.

1. Vyberte položku **Telefón**.
2. Vyberte položku **Nastavenia**.
3. Vyberte položku **Tón zvonenia**.
4. Vyberte položku **Vozidlo** alebo **Telefón**.
  - ▶ Predvolené nastavenie je **Telefón**.

### 🔊 Zvonenie

**Vozidlo:** Z reproduktorov znie pevný vyzváňací tón.

**Telefón:** V závislosti od značky a modelu mobilného telefónu zaznie vyzváňací tón uložený v telefóne, ak je telefón pripojený.

## Oblúbené kontakty

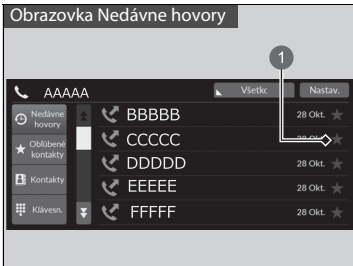

1 Ikona hviezdíčky

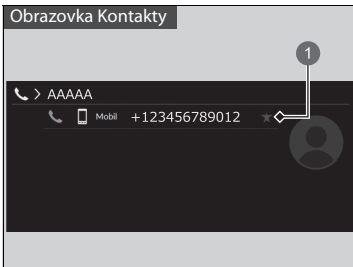

1 Ikona hviezdíčky

### ■ Pridanie kontaktu medzi Oblúbené kontakty

1. Vyberte položku **Telefón**.
2. Vyberte položku **Nedávne hovory, Kontakty** alebo **Klávesnica**.

Na obrazovke nedávnych hovorov alebo kontaktov

3. Vyberte ikonu hviezdíčky.

Na obrazovke klávesnice

3. Vyberte možnosť **Pridať medzi oblúb. kontakty**.

- ▶ Ak je oblúbený kontakt úspešne uložený, na obrazovke sa zobrazí oznámenie.
- ▶ Ak chcete odstrániť oblúbený kontakt, znova vyberte ikonu hviezdíčky.

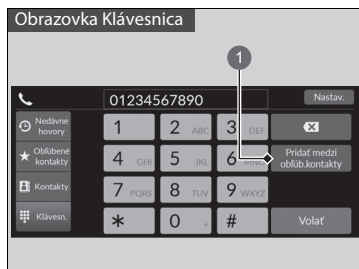

### 1 Pridať medzi oblúbené kontakty

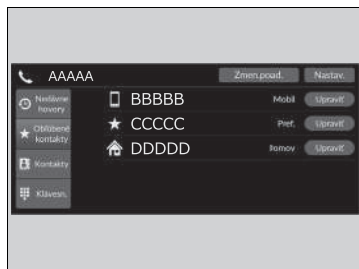

#### ■ Úprava oblúbených kontaktov

1. Vyberte položku **Telefón**.
2. Vyberte možnosť **Oblúbené kontakty**.
3. Vyberte položku **Upraviť** na položke oblúbených kontaktov, ktorú chcete upraviť.
4. Vyberte požadované nastavenie.
5. Vyberte položku **Hotovo**.

#### ■ Odstránenie oblúbených kontaktov

1. Vyberte položku **Telefón**.
2. Vyberte možnosť **Oblúbené kontakty**.
3. Vyberte položku **Upraviť** na položke oblúbených kontaktov, ktorú chcete odstrániť.
4. Vyberte položku **Odstrániť**.
5. Na obrazovke sa zobrazí hlásenie s potvrdením. Zvoľte položku **Áno**.

## ■ Uskutočnenie volania

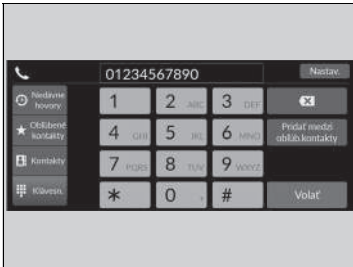

Hovory môžete uskutočňovať zadaním ľubovoľného telefónneho čísla alebo pomocou importovaných záznamov **Nedávne hovory**, **Oblíbené kontakty** a **Kontakty**.

### ■ Uskutočnenie hovoru pomocou nedávnych hovorov

Nedávne hovory sú uložené v časti **Všetky**, **Volané**, **Zmeškané** a **Prijaté**.

1. Vyberte položku **Telefón**.
2. Vyberte položku **Nedávne hovory**.
  - ▶ Môžete triediť podľa **Všetko**, **Volané**, **Zmeškané**, alebo **Prijaté**. Vyberte ikonu v pravom hornom rohu obrazovky.
3. Zvoľte číslo.
  - ▶ Vytáčanie sa spustí automaticky.

### ■ Uskutočnenie hovoru pomocou položky obľúbených kontaktov

1. Vyberte položku **Telefón**.
2. Vyberte možnosť **Oblíbené kontakty**.
  - ▶ Poradie položiek obľúbených kontaktov môžete zmeniť výberom možnosti **Zmen.porad..**
3. Zvoľte číslo.
  - ▶ Vytáčanie sa spustí automaticky.

## ▶ Uskutočnenie volania

Po spojení hovoru môžete počuť hlas druhej osoby cez reproduktory audiosystému.

Kým existuje aktívne spojenie so službou Apple CarPlay, nie je možné telefonovať pomocou systému handsfree (HFT) a hovory sa uskutočňujú iba prostredníctvom služby Apple CarPlay.

## ▶ Uskutočnenie hovoru pomocou nedávnych hovorov

Nedávne hovory sa zobrazia iba vtedy, keď je k systému pripojený telefón.

**Všetky:** Zobrazí posledné odchádzajúce, prichádzajúce a zmeškané hovory.

**Vytočené:** Zobrazí posledné odchádzajúce hovory.

**Zmeškané:** Zobrazí posledné zmeškané hovory.

**Prijaté:** Zobrazí posledné prichádzajúce hovory.

### ■ Uskutočnenie hovoru pomocou importovaného telefónneho zoznamu

1. Vyberte položku **Telefón**.
2. Vyberte položku **Kontakty**.
3. Zvoľte meno.
  - ▶ Môžete triediť podľa **krstného mena** alebo **priezviska**. Vyberte ikonu v pravom hornom rohu obrazovky.
4. Zvoľte číslo.
  - ▶ Vytáčanie sa spustí automaticky.

### ■ Uskutočnenie hovoru pomocou telefónneho čísla

1. Vyberte položku **Telefón**.
2. Vyberte položku **Klávesnica**.
3. Zvoľte číslo.
  - ▶ Na zadávanie čísel použite klávesnicu na dotykovej obrazovke.
4. Vyberte položku **Hovor**.
  - ▶ Vytáčanie sa spustí automaticky.

## Prijatie hovoru

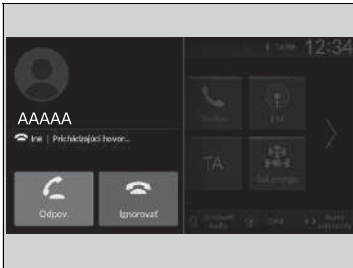

Pri prichádzajúcom hovore zaznie zvuk upozornenia (ak je funkcia aktivovaná) a zobrazí sa obrazovka **Prichádzajúci hovor**.

Hovor môžete prijať pomocou ľavého kolieska voliča.

Ak chcete prijať hovor, otáčajte nahor alebo nadol pre výber možnosti  (Prijat) na rozhraní s informáciami pre vodiča a potom stlačte ľavé nastavovacie koliesko.

- Ak chcete odmietnuť alebo ukončiť hovor, vyberte možnosť  (Ignorovať) v rozhraní s informáciami pre vodiča pomocou ľavého kolieska voliča.

## ►► Prijatie hovoru



Čakajúci hovor

Stlačením tlačidla  (Prijat) podržíte aktuálny hovor a prijmete prichádzajúci hovor.

Ak sa chcete vrátiť na aktuálny hovor, vyberte možnosť  pomocou ľavého kolieska voliča.

Ak nechcete prijať prichádzajúci hovor, vyberte položku  (Ignorovať).

Ak chcete ukončiť aktuálny hovor, vyberte položku .

Namiesto použitia tlačidiel  a  na rozhraní s informáciami pre vodiča môžete vybrať ikony na obrazovke audiosystému/informačnej obrazovke.

## Možnosti počas hovoru

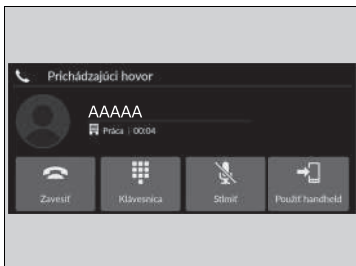

Počas hovoru sú k dispozícii nasledujúce možnosti.

**Klávesnica:** Odosielanie čísel počas hovoru. Je to užitočné, keď voláte telefónne systémy riadené pomocou ponuky.

**Stlmiť:** Stlmenie vášho hlasu.

**Použiť mobilné zariadenie** Presmerovanie hovoru zo systému do telefónu.

Dostupné možnosti sa zobrazujú v spodnej polovici obrazovky.

Vyberte požadovanú možnosť.

- ▶ Keď je zvolená možnosť **Stlmiť** a je otvorená iná obrazovka než obrazovka telefónu, zobrazí sa ikona stlmenia. Ak chcete funkciu vypnúť, znova vyberte položku **Stlmiť**.

## Možnosti počas hovoru

Môžete vybrať ikony na obrazovke audiosystému/informačnej obrazovke.



## Zariadenie iPod/jednotka USB flash

Ak dôjde k chybe pri prehrávaní zo zariadenia iPod alebo pamäťového zariadenia USB, môžu sa zobrazit' nasledujúce chybové hlásenia. Ak sa vám nedarí odstrániť chybové hlásenie, obráťte sa na predajcu.

Chybové hlásenie	Riešenie
<b>Pokus o opät. pripojenie</b>	Zobrazí sa, keď systém nerozpozna zariadenie iPod. Znova pripojte zariadenie iPod.
<b>Súbor nie je možné prehrať</b>	Zobrazí sa, keď sú súbory v pamäťovom zariadení USB chránené autorskými právami alebo sú v nepodporovanom formáte. Toto chybové hlásenie sa zobrazí na niekoľko sekúnd, potom sa prehra ďalší súbor.
<b>Žiadne údaje</b>	<b>iPod</b> Zobrazí sa, keď je zariadenie iPod prázdne. <b>Pamäťové zariadenie USB</b> Zobrazí sa, keď je pamäťové zariadenie USB prázdne alebo sa v ňom nenachádzajú žiadne súbory vo formáte MP3, WMA, ACC, FLAC ani WAV. <b>Zariadenie iPod a pamäťové zariadenie USB</b> Skontrolujte, či sú v zariadení uložené kompatibilné súbory.
<b>Nepodporované</b>	Zobrazí sa, keď je pripojené nepodporované zariadenie. Ak sa objaví po pripojení podporovaného zariadenia, odpojte ho a potom znovu pripojte.
<b>Žiadna odpoveď zo zariadenia</b>	Zobrazí sa, keď systém nedokáže nadviazať komunikáciu s pripojeným zariadením. Ak sa toto hlásenie zobrazuje, keď je zariadenie pripojené, obráťte sa na miesto nákupu tohto zariadenia.
<b>Rozbočovač USB nie je podporovaný</b>	Zobrazí sa, keď je pripojený iba rozbočovač. Ak sa zobrazí, pripojte do rozbočovača pamäťové zariadenie USB.
<b>Vyskytla sa chyba nabíjania pripojeného zariadenia USB. Keď to bude bezpečné, skontrolujte kompatibilitu zariadenia a kábla USB a skúste to znova.</b>	Zobrazí sa, keď je pripojené nekompatibilné zariadenie. Zariadenie odpojte. Potom vypnite audiosystém a znova ho zapnite. Nepripájajte znova zariadenie, ktoré spôsobilo chybu.

## Kompatibilné zariadenia iPod, iPhone a pamäťové zariadenia USB Flash

### Kompatibilita s modelmi zariadení iPod a iPhone

Model
Určené pre iPod touch (5. až 6. generácia) vydaná medzi rokmi 2012 a 2015
Určené pre iPhone4s/iPhone 5/iPhone 5s/iPhone 5c/iPhone 6/iPhone 6 Plus/iPhone 6S/iPhone 6S Plus/iPhone SE/iPhone 7/iPhone 7 Plus/iPhone 8/iPhone 8 Plus/iPhone X/iPhone XS/iPhone XS Max/iPhone XR/iPhone 11/iPhone 11 Pro/iPhone 11 Pro Max

### Jednotky USB flash

- Používajte pamäťové zariadenie USB s kapacitou najmenej 256 MB.
- Niektoré digitálne zvukové prehrávače nemusia byť kompatibilné.
- Niektoré pamäťové zariadenia USB (napr. zariadenie s bezpečnostným blokováním) nemusia fungovať.
- Niektoré softvérové súbory neumožňujú prehrávanie zvuku alebo zobrazenie textových dát.
- Každý audiosystém je kompatibilný s nasledujúcimi formátmi. Niektoré verzie formátov nemusia byť podporované.  
MP3, WMA, AAC, FLAC, PCM/WAVE, MP4, AVI, MKV, ASF/WMV

### Kompatibilita s modelmi zariadení iPod a iPhone

Systém nemusí fungovať so všetkými softvérovými verziami nasledujúcich zariadení.

### Jednotky USB flash

Súbory na pamäťovom zariadení USB sa prehrávajú v uloženom poradí. Toto poradie sa môže líšiť od poradia zobrazeného na vašom počítači alebo zariadení.

## Odporúčané zariadenia

### ■ Súbor MP4

Médiá	Pamäťové zariadenie USB	
<b>Profil (verzia MP4)</b>	BaselineProfile/Level 3, MailProfile/Level 3.1 (MPEG4-AVC)	SimpleProfile/Level 5 (MPEG4)
<b>Prípona súboru (verzia MP4)</b>	.mp4/.m4v	
<b>Kompatibilný zvukový kodek</b>	AAC, MP3	
<b>Kompatibilný video kodek</b>	MPEG4-AVC (H.264)	MPEG4 (ISO/IEC 14496 časť 2)
<b>Bitová rýchlosť</b>	10 Mb/s, 14 Mb/s (MPEG4-AVC)	8 Mb/s (MPEG4)
<b>Max. veľkosť obrázka</b>	1 280 × 720 pixelov (MPEG4-AVC)	720 × 576 pixelov (MPEG4)

### ■ Súbor AVI

Médiá	Pamäťové zariadenie USB		
<b>Profil (verzia AVI)</b>	BaselineProfile/Level 3, MailProfile/Level 3.1 (MPEG4-AVC)	SimpleProfile/Level 5 (MPEG4)	AdvancedProfile/Level 2, MainProfile/Level Medium, SimpleProfile/Level Medium (VC-1)
<b>Prípona súboru (verzia AVI)</b>	.avi		
<b>Kompatibilný zvukový kodek</b>	AAC, MP3, WMA		
<b>Kompatibilný video kodek</b>	MPEG4-AVC (H.264)	MPEG4 (ISO/IEC 14496 časť 2)	VC-1
<b>Bitová rýchlosť</b>	10 Mb/s, 14 Mb/s (MPEG4-AVC)	8 Mb/s (MPEG4)	20 Mb/s, 10 Mb/s, 384 kb/s (VC-1)
<b>Max. veľkosť obrázka</b>	1 280 × 720 pixelov (MPEG4-AVC)	720 × 576 pixelov (MPEG4)	1 280 × 720 pixelov, 720 × 480 pixelov, 352 × 288 pixelov (VC-1)

■ Súbor MKV

Médiá	Pamäťové zariadenie USB		
<b>Profil (verzia MKV)</b>	BaselineProfile/Level 3, MailProfile/Level 3.1 (MPEG4-AVC)	SimpleProfile/Level 5 (MPEG4)	AdvancedProfile/Level 2, MainProfile/Level Medium, SimpleProfile/Level Medium (VC-1)
<b>Prípona súboru (verzia MKV)</b>	.mkv		
<b>Kompatibilný zvukový kodek</b>	AAC, MP3		
<b>Kompatibilný video kodek</b>	MPEG4-AVC (H.264)	MPEG4 (ISO/IEC 14496 časť 2)	VC-1
<b>Bitová rýchlosť</b>	10 Mb/s, 14 Mb/s (MPEG4-AVC)	8 Mb/s (MPEG4)	20 Mb/s, 10 Mb/s, 384 kb/s (VC-1)
<b>Max. veľkosť obrázka</b>	1 280 × 720 pixelov (MPEG4-AVC)	720 × 576 pixelov (MPEG4)	1 280 × 720 pixelov, 720 × 480 pixelov, 352 × 288 pixelov (VC-1)

■ Súbor ASF/WMV

Médiá	Pamäťové zariadenie USB	
<b>Profil (verzia ASF/WMV)</b>	BaselineProfile/Level 3, MailProfile/Level 3.1 (MPEG4-AVC)	AdvancedProfile/Level 2, MainProfile/Level Medium, SimpleProfile/Level Medium (VC-1)
<b>Prípona súboru (verzia ASF/WMV)</b>	.asf/.wmv	
<b>Kompatibilný zvukový kodek</b>	WMA	
<b>Kompatibilný video kodek</b>	MPEG4-AVC (H.264)	VC-1
<b>Bitová rýchlosť</b>	10 Mb/s, 14 Mb/s (MPEG4-AVC)	20 Mb/s, 10 Mb/s, 384 kb/s (VC-1)
<b>Max. veľkosť obrázka</b>	1 280 × 720 pixelov (MPEG4-AVC)	1 280 × 720 pixelov, 720 × 480 pixelov, 352 × 288 pixelov (VC-1)

## Informácie o licenciách Open Source

---

Ak chcete zobrazíť informácie o licencií na otvorený zdrojový kód, postupujte nasledovne.

1. Vyberte položku **Všeobecné nastavenia**.
2. Vyberte položku **System**.
3. Vyberte položku **Informácie o zariadení**.
4. Vyberte položku **Právne informácie**.

## Informácie o licenciách

### Bluetooth

Slovné označenie a logá *Bluetooth*<sup>®</sup> sú registrované ochranné známky spoločnosti Bluetooth SIG, Inc. a akékoľvek ich použitie spoločnosťou Panasonic Automotive Systems Co., Ltd. je v súlade s príslušnou licenciou. Ostatné ochranné známky a obchodné názvy patria ich príslušným vlastníkom.

Slovné označenie a logá *Bluetooth*<sup>®</sup> sú registrované ochranné známky spoločnosti Bluetooth SIG, Inc. a akékoľvek ich použitie spoločnosťou MITSUBISHI ELECTRIC je v súlade s príslušnou licenciou. Ostatné ochranné známky a obchodné názvy patria ich príslušným vlastníkom.

<https://www.bluetooth.com/develop-with-bluetooth/marketing-branding/>



### Windows Media

Tento produkt je chránený určitými právami duševného vlastníctva spoločnosti Microsoft. Používanie alebo distribúcia takejto technológie mimo tohto produktu sú bez licencie od spoločnosti Microsoft zakázané.

## ■ Apple

Označenia „Vyrobené pre iPod“ a „Vyrobené pre iPhone“ znamenajú, že elektronické príslušenstvo bolo navrhnuté špeciálne na pripojenie k zariadeniam iPod alebo iPhone, a že vývojár vydal osvedčenie, že spĺňa výkonové štandardy spoločnosti Apple. Spoločnosť Apple nezodpovedá za prevádzku tohto zariadenia ani za jeho súlad s bezpečnostnými a regulačnými normami. Upozorňujeme, že používanie tohto príslušenstva so zariadeniami iPod alebo iPhone môže ovplyvniť výkon bezdrôtového pripojenia.

Apple, logo Apple, iPhone, iPod touch sú ochranné známky spoločnosti Apple Inc. registrované v USA a iných krajinách. Apple CarPlay, iPod, iPhone, iTunes, Siri a Lightning sú ochranné známky spoločnosti Apple Inc. App Store je servisná značka spoločnosti Apple Inc.



## ■ MPEG

### MPEG4 Visual

TENTO PRODUKT JE LICENCOVANÝ NA ZÁKLADE LICENCIE NA PORTFÓLIO VIZUÁLNYCH PATENTOV MPEG-4 NA OSOBNÉ A NEKOMERČNÉ POUŽITIE SPOTREBITEĽOM NA (i) KÓDOVANIE VIDEA V SÚLADE SO ŠTANDARDOM MPEG-4 VISUALA („MPEG-4 VIDEO“) ALEBO (ii) DEKÓDOVANIE VIDEA MPEG-4, KTORÉ ZAKÓDOVAL SPOTREBITEĽ ZAPOJENÝ DO OSOBNÉJ A NEKOMERČNEJ ČINNOSTI ALEBO ZÍSKAL OD POSKYTOVATEĽA VIDEA S LICENCIOU MPEG LA NA POSKYTNUTIE VIDEA VO FORMÁTE MPEG-4. ŽIADNA LICENCIA SA NEUDEĽUJE ANI NEZNAMENÁ POUŽITIE NA AKÉKOĽVEK INÉ ÚČELY. ĎALŠIE INFORMÁCIE VRÁTANE INFORMÁCIÍ TÝKAJÚCICH SA PROPAGAČNÉHO, INTERNÉHO A KOMERČNÉHO VYUŽITIA A LICENCIÍ MOŽNO ZÍSKAŤ OD SPOLOČNOSTI MPEG LA, LLC. POZRI WEBOVÚ LOKALITU [HTTP://WWW.MPEGLA.COM](http://www.mpegla.com).

### VC-1

TENTO PRODUKT JE LICENCOVANÝ NA ZÁKLADE LICENCIE NA PORTFÓLIO PATENTOV VC-1 NA OSOBNÉ A NEKOMERČNÉ POUŽITIE SPOTREBITEĽOM NA (i) KÓDOVANIE VIDEA V SÚLADE S NORMOU VC-1 („VC-1 VIDEO“) ALEBO (ii) DEKÓDOVANIE VIDEA VC-1, KTORÉ ZAKÓDOVAL SPOTREBITEĽ V RÁMCI OSOBNÉJ A NEKOMERČNEJ ČINNOSTI ALEBO ZÍSKAL OD POSKYTOVATEĽA VIDEA S LICENCIOU NA POSKYTOVANIE VIDEA VC-1. ŽIADNA LICENCIA SA NEUDEĽUJE ANI NEZNAMENÁ POUŽITIE NA AKÉKOĽVEK INÉ ÚČELY. ĎALŠIE INFORMÁCIE JE MOŽNÉ ZÍSKAŤ OD SPOLOČNOSTI MPEG LA, LLC. POZRITE WEBOVÚ LOKALITU [HTTP://WWW.MPEGLA.COM](http://www.mpegla.com).



AVC/H.264

TENTO PRODUKT JE LICENCOVANÝ V RÁMCI LICENCIE NA PORTFÓLIO PATENTOV AVC NA OSOBNÉ A NEKOMERČNÉ POUŽITIE SPOTREBITEĽOM NA (i) KÓDOVANIE VIDEA V SÚLADE S NORMOU AVC („AVC VIDEO“) ALEBO (ii) DEKÓDOVANIE VIDEA AVC ZAKÓDOVANÉHO SPOTREBITEĽOM, A KTORÉ SA ZAOBERALO OSOBNOU A NEKOMERČNOU ČINNOSŤOU ALEBO BOLO ZÍSKANÉ OD POSKYTOVATEĽA VIDEA S LICENCIOU NA POSKYTOVANIE VIDEA AVC. ŽIADNA LICENCIA SA NEUDEĽUJE ANI NEZNAMENÁ POUŽITIE NA AKÉKOL'VEK INÉ ÚČELY.

ĎALŠIE INFORMÁCIE JE MOŽNÉ ZÍSKAŤ OD SPOLOČNOSTI MPEG LA, L.L.C. POZRITE WEBOVÚ LOKALITU

[HTTP://WWW.MPEGLA.COM](http://www.mpegla.com).

## Právne informácie týkajúce sa služby Apple CarPlay/Android Auto

### ■ VYHLÁSENIA TÝKAJÚCE SA LICENCIE NA POUŽÍVATEĽSKÚ PRÍRUČKU/VYHLÁSENIA O ZODPOVEDNOSTI

POUŽÍVANIE SLUŽBY APPLE CARPLAY PODLIEHA VÁŠMU SÚHLASU SO ZMLUVNÝMI PODMIENKAMI SLUŽBY CARPLAY, KTORÉ SÚ SÚČASŤOU ZMLUVNÝCH PODMIENOK APPLE iOS. STRUČNE Povedané, NA ZÁKLADE ZMLUVNÝCH PODMIENOK SLUŽBY CARPLAY SPOLOČNOSŤ APPLE ANI JEJ POSKYTOVATEĽIA SLUŽIEB NENESÚ ŽIADNU ZODPOVEDNOSŤ, AK SLUŽBY NEBUDÚ FUNGOVAŤ SPRÁVNE ALEBO SA SKONČÍ ICH POSKYTOVANIE, VÝRAZNE SA OBMEDZUJE INÁ ZODPOVEDNOSŤ SPOLOČNOSTI APPLE A JEJ POSKYTOVATEĽOV SLUŽIEB, POPISUJÚ SA TYPY INFORMÁCIÍ O POUŽÍVATEĽOVI (NAPRÍKLAD VRÁTANE POLOHY VOZIDLA, RÝCHLOSTI VOZIDLA A STAVU VOZIDLA), KTORÉ ZHROMAŽDUJE A UCHOVÁVA SPOLOČNOSŤ APPLE A JEJ POSKYTOVATEĽIA SLUŽIEB, A UVÁDZAJÚ SA URČITÉ MOŽNÉ RIZIKÁ SPOJENÉ S POUŽÍVANÍM SLUŽBY CARPLAY VRÁTANE MOŽNÉHO NARUŠENIA POZORNOSTI VODIČA. PODROBNOSTI TÝKAJÚCE SA POUŽÍVANIA A SPRACOVANIA ÚDAJOV SPOLOČNOSŤOU APPLE ODOVZDANÝCH SLUŽBOU CARPLAY NÁJDETE V ZÁSADÁCH OCHRANY OSOBNÝCH ÚDAJOV SPOLOČNOSTI APPLE.

POUŽÍVANIE SLUŽBY ANDROID AUTO PODLIEHA VÁŠMU SÚHLASU SO ZMLUVNÝMI PODMIENKAMI SLUŽBY ANDROID AUTO, S KTORÝMI MUSÍTE SÚHLASIŤ PRI PREVZATÍ APLIKÁCIE ANDROID AUTO DO TELEFÓNU SO SYSTÉMOM ANDROID. V SKRATKE, NA ZÁKLADE ZMLUVNÝCH PODMIENOK SLUŽBY ANDROID AUTO SPOLOČNOSŤ GOOGLE ANI JEJ POSKYTOVATEĽIA SLUŽIEB NENESÚ ŽIADNU ZODPOVEDNOSŤ, AK SLUŽBY NEBUDÚ FUNGOVAŤ SPRÁVNE ALEBO SA SKONČÍ ICH POSKYTOVANIE, VÝRAZNE SA OBMEDZUJE INÁ ZODPOVEDNOSŤ SPOLOČNOSTI GOOGLE A JEJ POSKYTOVATEĽOV SLUŽIEB, POPISUJÚ SA TYPY INFORMÁCIÍ O POUŽÍVATEĽOVI (NAPRÍKLAD VRÁTANE POLOHY VOZIDLA, RÝCHLOSTI VOZIDLA A STAVU VOZIDLA), KTORÉ ZHROMAŽDUJE A UCHOVÁVA SPOLOČNOSŤ GOOGLE A JEJ POSKYTOVATEĽIA SLUŽIEB, A UVÁDZAJÚ SA URČITÉ MOŽNÉ RIZIKÁ SPOJENÉ S POUŽÍVANÍM SLUŽBY ANDROID AUTO VRÁTANE MOŽNÉHO NARUŠENIA POZORNOSTI VODIČA. PODROBNOSTI TÝKAJÚCE SA POUŽÍVANIA A SPRACOVANIA ÚDAJOV SPOLOČNOSŤOU GOOGLE ODOVZDANÝCH SLUŽBOU ANDROID AUTO NÁJDETE V ZÁSADÁCH OCHRANY OSOBNÝCH ÚDAJOV SPOLOČNOSTI GOOGLE.

## ■ VYHLÁSENIE O ZÁRUKÁCH A OBMEDZENÍ ZODPOVEDNOSTI

VÝSLOVNE POTVRDZUJETE A SÚHLASÍTE, ŽE POUŽÍVANIE SLUŽBY APPLE CARPLAY ALEBO ANDROID AUTO („APLIKÁCIE“) JE VÝLUČNE NA VLASTNÉ RIZIKO, A ŽE VŠETKY RIZIKÁ TÝKAJÚCE SA VYHOVUJÚCEJ KVALITY, VÝKONNOSTI, PRESNOSTI A ÚSILIA SÚ V PLNOM ROZSAHU POVOLENOM PLATNÝMI ZÁKONMI, A ŽE APLIKÁCIE A INFORMÁCIE O APLIKÁCIÁCH SA POSKYTUJÚ „V DANOM STAVE“ A „SÚ DOSTUPNÉ“ SO VŠETKÝMI CHYBAMI BEZ AKEJKOĽVEK ZÁRUKY, A SPOLOČNOSŤ HONDA TÝMTO ODMIETA VŠETKY ZÁRUKY A PODMIENKY S OHĽADOM NA APLIKÁCIE A INFORMÁCIE O APLIKÁCIÁCH, ČI UŽ VÝSLOVNÉ, ODVODENÉ ALEBO VYPLÝVAJÚCE ZO ZÁKONA VRÁTANE, NIE VŠAK VÝHRADNE, ODVODENÝCH ZÁRUK A PODMIENOK PREDAJNOSTI, USPOKOJIVEJ KVALITY, VHODNOSTI NA KONKRÉTNY ÚČEL, PRESNOSTI, BEZPROBLÉMOVÉHO UŽÍVANIA A NEPORUŠENIA PRÁV TRETÍCH STRÁN. ŽIADNE ÚSTNE ANI PÍSOMNÉ VYJADRENIE POSKYTNUTÉ SPOLOČNOSŤOU HONDA ALEBO AUTORIZOVANÝM ZÁSTUPCOM NEVYTVÁRA ZÁRUKU. AKO PRÍKLADY, A TO BEZ AKÉHOKOĽVEK OBMEDZENIA, SA SPOLOČNOSŤ HONDA ZRIEKA AKEJKOĽVEK ZÁRUKY SÚVISIACEJ S PRESNOSŤOU ÚDAJOV POSKYTNUTÝCH APLIKÁCIAMI, AKO JE NAPRÍKLAD PRESNOSŤ NAVIGÁCIE, ODHADOVANÝ ČAS JAZDY, RÝCHLOSTNÉ OBMEDZENIA, PODMIENKY NA CESTE, SPRÁVY, POČASIE, DOPRAVA ALEBO INÝ OBSAH POSKYTOVANÝ SPOLOČNOSŤOU APPLE, GOOGLE, ICH POBOČKAMI ALEBO EXTERNÝMI POSKYTOVATEĽMI. SPOLOČNOSŤ HONDA NERUČÍ ZA STRATY ÚDAJOV APLIKÁCIÍ, KTORÉ SA MÔŽU KEDYKOĽVEK STRATIŤ. SPOLOČNOSŤ HONDA NEZARUČUJE, ŽE APLIKÁCIE ANI ŽIADNE SLUŽBY POSKYTNUTÉ PROSTREDNÍCTVOM NICH BUDÚ POSKYTOVANÉ NEPRETRŽITE, ANI ŽE AKÉKOĽVEK ALEBO VŠETKY SLUŽBY BUDÚ K DISPOZÍCII V AKOMKOĽVEK KONKRÉTNOM ČASE ALEBO NA AKOMKOĽVEK KONKRÉTNOM MIESTE. MÔŽE SA NAPRÍKLAD BEZ OZNÁMENIA POZASTAVIŤ ALEBO PRERUŠIŤ POSKYTOVANIE SLUŽIEB NA ÚČELY OPRAVY, ÚDRŽBY, OPRÁV ZABEZPEČENIA, AKTUALIZÁCIÍ A PODOBNE, SLUŽBY NEMUSIA BYŤ K DISPOZÍCII VO VAŠEJ OBLASTI ALEBO NA VAŠOM MIESTE ATĎ. OKREM TOHO STE SI VEDOMÍ TOHO, ŽE KVÔLI ZMENÁM TECHNOLÓGIÍ TRETÍCH STRÁN ALEBO VLÁDNEMU NARIADENIU SA MÔŽU SLUŽBY A APLIKÁCIE STAŤ ZASTARANÉ ALEBO NEPOUŽITEĽNÉ.

V ROZSAHU POVOLENOM ZÁKONOM SPOLOČNOSŤ HONDA ANI JEJ POBOČKY V ŽIADNOM PRÍPADE NEPREBERAJÚ ZODPOVEDNOSŤ ZA ŽIADNE ZRANENIA OSÔB ANI ŽIADNE NÁHODNÉ, OSOBITÉ, NEPRIAME ANI NÁSLEDNÉ ŠKODY VRÁTANE, NIE VŠAK VÝLUČNE, ŠKÔD V PODOBE STRATY ZISKOV, POŠKODENIA ALEBO STRATY ÚDAJOV, NEMOŽNOSTI PRENIEŠŤ ALEBO PRIJAŤ AKÉKOĽVEK ÚDAJE, PRERUŠENIA OBCHODNEJ ČINNOSTI A AKÝCHKOĽVEK INÝCH OBCHODNÝCH ŠKÔD ALEBO STRÁT VYPLÝVAJÚCICH Z APLIKÁCIÍ ALEBO ICH POUŽÍVANIA ALEBO NEMOŽNOSTI POUŽÍVANIA APLIKÁCIÍ ALEBO INFORMÁCIÍ O APLIKÁCIÁCH ALEBO S NIMI SÚVISIACICH, BEZ OHĽADU NA PRÍČINU ICH VZNIKU, RESP. PRINCÍP ZODPOVEDNOSTI (ZMLUVNÁ, TRESTNOPRÁVNÁ ALEBO INÁ ZODPOVEDNOSŤ) A TO DOKONCA AJ V PRÍPADE INFORMOVANIA SPOLOČNOSTI HONDA O MOŽNOSTI VZNIKU TAKÝCHTO ŠKÔD. NIEKTORÉ REGIÓNY ALEBO JURISDIKCIE MÔŽU ZAKÁZAŤ VYLÚČENIE ALEBO VYMEDZENIE ZODPOVEDNOSTI ZA ŠKODY, TAKŽE SA TIETO OBMEDZENIA A VYLÚČENIA NEMUSIA VZŤAHOVAŤ NA VÁS. UVEDENÉ OBMEDZENIA PLATIA, AJ KEĎ AKÉKOĽVEK VYŠŠIE UVEDENÉ NÁPRÁVNÉ OPATRENIE NEBUDE ZODPOVEDAŤ ZÁKLADNÉMU ÚČELU.

## Automatické tiesňové volanie

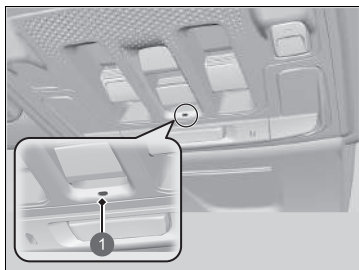

V prípade nehody sa vozidlo pokúsi spojiť s operátorom strediska tiesňového volania (PSAP, z angl. Public Safety Answering Point). Po nadviazaní spojenia sa operátorovi PSAP odošlú rôzne údaje o vozidle a s týmto operátorom budete môcť hovoriť. Medzi tieto informácie patria nasledujúce údaje:

### 1 Indikátor systému eCall

- Identifikačné číslo vozidla (VIN)
- Typ vozidla (osobné vozidlo alebo ľahké úžitkové vozidlo)
- Typ pohonu vozidla (benzínový/motorová nafta/CNG/LPG/elektrický/vodíkový)
- Tri posledné polohy vozidla
- Smer jazdy
- Režim aktivácie (automatický alebo manuálny)
- Časová značka

Po inicializácii tiesňového hovoru sa vypnú reproduktory vozidla, aby ste mohli počuť operátora.

Keď je režim napájania nastavený na možnosť ZAP., indikátor systému eCall sa rozsvieti nazeleno na 1 sekundu a potom načerveno na 1 sekundu.

### Tiesňová linka (eCall)

Vaše vozidlo je vybavené systémom služby eCall, ktorá využíva tiesňovú linku 112.

Služba eCall využívajúca tiesňovú linku 112 je verejná služba všeobecného záujmu, ktorá je dostupná bezplatne.

Systém eCall vo vozidle na volanie čísla 112 sa aktivuje pri nastavení režimu napájania do polohy ZAPNUTÉ. V prípade kolízie systém určí stupeň nárazu na základe informácií získaných zo snímačov vo vozidle a v závislosti od závažnosti zrážky aktivuje núdzové volanie.

Palubný systém eCall využívajúci tiesňovú linku 112 je v prípade potreby možné spustiť aj manuálne.

#### Manuálne tiesňové volanie Str. 396

Akkoľvek spracúvanie osobných údajov prostredníctvom palubného systému eCall využívajúceho tiesňovú linku 112 spĺňa pravidlá ochrany osobných údajov stanovené v smerniciach 95/46/ES (nahradenej smernicou 2016/679/ES) a 2002/58/ES, a najmä vychádza z potreby ochrany životne dôležitých záujmov jednotlivca v súlade s článkom 7 písm. d) smernice 95/46/ES (nahradenej smernicou 2016/679/ES).

Spracúvanie takýchto údajov je určené výlučne na účely spracovania tiesňového volania eCall na jednotné európske číslo tiesňového volania 112.

Ak systém eCall funguje správne, indikátor sa rozsvieti nazeleno.

- Zelená: Systém eCall je pripravený.
- Bliká nazeleno: Systém eCall je pripojený a uskutočňuje tiesňové volanie na účely kontaktovania operátora PSAP.
- Opakovaný vzor blikania červeného svetla: Systému eCall sa nepodarilo nadviazať spojenie s operátorom. Indikátor systému eCall bude tento vzor postupu opakovať počas 5 sekúnd\*<sup>1</sup>/30 sekúnd\*<sup>2</sup> a následne sa rozsvieti nazeleno.

Ak dôjde k vyradeniu systému eCall z činnosti z dôvodu kritickej poruchy systému, pasažierov vozidla upozorní nasledujúca výstraha:

- Svieta načerveno alebo nesvieti: Vyskytol sa problém so systémom eCall. Ak indikátor aj po opätovnom naštartovaní motora svieti načerveno alebo nesvieti, nechajte systém skontrolovať predajcovi.
- Bliká načerveno: Úroveň napätia záložného akumulátora je príliš nízka. Keď je režim napájania v polohe ZAPNUTÉ, záložný akumulátor sa nabíja. Keď sa akumulátor nabije na určitú úroveň, indikátor systému eCall sa rozsvieti nazeleno.

\*1: Okrem tureckých modelov

\*2: Turecké modely

#### ► Tiesňová linka (eCall)

Príjemcami údajov spracúvaných prostredníctvom palubného systému eCall využívajúceho tiesňovú linku 112 sú príslušné strediská tiesňového volania určené zodpovednými verejnými orgánmi štátu, na území ktorého sa nachádzajú, ktoré ako prvé prijímajú volania na jednotné európske číslo tiesňového volania 112. Toto číslo je výhradne určené pre tieto strediská.

Vaše vozidlo NEBUDE schopné nadviazať spojenie s operátorom PSAP, ak:

- je napätie oboch akumulátorov (12 V akumulátora a záložného akumulátora) príliš nízke,
- sa vozidlo nachádza v oblasti bez dostatočného pokrytia mobilným signálom,
- sa vyskytol problém so samotným systémom eCall alebo s jeho periférnymi zariadeniami, ako sú reproduktory alebo mikrofón.

Záložný akumulátor je navrhnutý tak, aby fungoval najmenej 3 roky. Po uplynutí 3 rokov ho môže byť potrebné vymeniť.

Záložný akumulátor sa nedá získať priamym nákupom. Ak je potrebná jeho výmena, obráťte sa na svojho predajcu.

## Manuálne tiesňové volanie

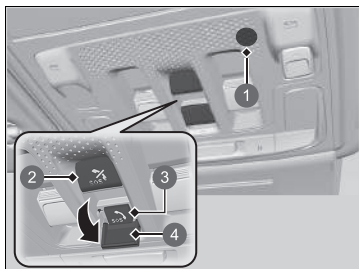

- 1 Mikrofón
- 2 Tlačidlo zrušenia signálu **SOS**
- 3 Tlačidlo **SOS**
- 4 Kryt

Tlačidlo **SOS** sa nachádza za krytom. Ak sa k nim chcete dostať, otvorte kryt.

Po inicializácii tiesňového hovoru sa vypnú reproduktory vozidla, aby ste mohli počuť operátora.

### Manuálne tiesňové volanie

NESTLÁČAJTE tlačidlo počas jazdy. Ak sa potrebujete spojiť s operátorom, najprv zaparkujte vozidlo na bezpečnom mieste a až potom uskutočnite hovor.

Ak sa systému eCall nepodarí na prvý pokus nadviazať spojenie s operátorom PSAP, bude to opakovane skúšať, až kým nenadviaže spojenie. Systém sa však po uplynutí 2 minút od vykonania prvého pokusu prestane ďalej pokúšať o nadviazanie spojenia.

Akonáhle sa systém spojí s operátorom, tlačidlo zrušenia signálu **SOS** hovor nezruší.

**☒ Tiesňová linka (eCall)****Ochrana údajov**

Palubný systém eCall využívajúci tiesňovú linku 112 je navrhnutý tak, aby sa zabezpečilo, že:

- údaje obsiahnuté v systémovej pamäti nebudú dostupné mimo systému pred vytvorením volania eCall,
- v bežnom stave prevádzky nebude sledovateľný ani nijakým spôsobom nepretržite sledovaný,
- údaje vo vnútornej pamäti systému sa budú automaticky a nepretržite odstraňovať.

Lokalizačné údaje vozidla sa vo vnútornej pamäti systému neustále prepisujú tak, aby sa vždy uchovávali tri posledné aktuálne polohy vozidla potrebné pre riadne fungovanie systému.

Záznamy údajov o činnosti palubného systému eCall využívajúceho tiesňovú linku 112 sa neuchovávajú dlhšie, než je nevyhnutné na účely spracovania tiesňových volaní eCall, a v každom prípade nie dlhšie než 13 hodín od okamihu, keď sa tiesňové volanie eCall uskutočnilo.

#### ►► Tiesňová linka (eCall)

##### **Práva vlastníka vozidla**

Dotknutá osoba (vlastník vozidla) má právo na prístup k údajom a v prípade potreby môže požiadať o opravu, vymazanie alebo zablokovanie údajov, ktoré sa jej týkajú a ktorých spracovanie nie je v súlade s ustanoveniami smernice 95/46/ES (nahradenej smernicou 2016/679/ES).

Všetkým tretím stranám, ktorým sa tieto údaje oznámili, sa musí nahlásiť akákoľvek úprava, vymazanie alebo zablokovanie údajov vykonané v súlade s touto smernicou, pokiaľ je to možné a ak si to nevyžaduje neprimerané úsilie.

Dotknutá osoba má právo podať sťažnosť príslušnému orgánu na ochranu údajov, ak sa domnieva, že jej práva boli porušené následkom spracovania jej osobných údajov.

Informácie o službe Honda eCall:

Ak máte akékoľvek otázky o službe eCall, obráťte sa na pobočku v krajine vášho trvalého pobytu. Zoznam pobočiek nájdete v servisnej knižke alebo na webovej lokalite spoločnosti Honda.



Vaše vozidlo je vybavené funkciou, ktorá automaticky vypočíta čas tankovania. Táto funkcia vás upozorní, keď sa odporúča natankovanie, a umožní vám vyhľadať čerpacie stanice, ktoré sa nachádzajú v blízkosti vášho vozidla.



## 1 Ikona upozornenia

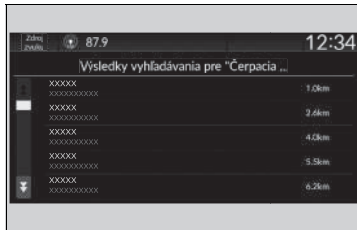
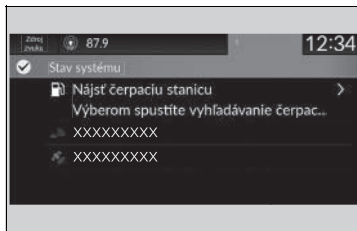

1. Keď je čas doplniť palivo do vozidla, zobrazí sa upozornenie a v hlavičke sa zobrazí ikona upozornenia.
2. Dotknite sa poľa, ktoré obsahuje ikonu.

## 3. Vyberte položku **Nájsť čerpaciu stanicu**.

4. Vyberte čerpaciu stanicu z obrazovky vyhľadávania navigačného systému.  
▶ Pokyny na používanie navigačného systému nájdete v príručke navigačného systému.

## Odporučiť natankovanie

Funkciu **Odporučiť natankovanie** môžete zapnúť a vypnúť.

▶ **Prispôsobiteľné funkcie** Str. 348

Keď vypnete túto funkciu, nezobrazí sa upozornenie na odporúčané natankovanie.

Táto funkcia sa môže použiť len vtedy, ak je hladina paliva v nádrži pod 30 %.

Ak vyberiete možnosť **Nájsť čerpaciu stanicu** alebo do palivovej nádrže natankujete viac ako 5 litrov benzínu, upozornenie na natankovanie zmizne. Ak nechcete byť upozorňovaní, v nastaveniach položky **Odporučiť natankovanie** vyberte možnosť **VYPNUTÉ**.

Ak jazdíte po nerovnej ceste, dlhšiu dobu stúpate do kopca alebo klesáte, upozornenie môže zmiznúť alebo sa nemusí vôbec zobraziť.



# Riadenie



V tejto kapitole je opísaná jazda a tankovanie.

<b>Pred jazdou</b> .....	402
<b>Ťahanie prívesu</b> .....	406
<b>Počas jazdy</b>	
Zapnutie napájania.....	411
Bezpečnostné opatrenia počas jazdy .....	415
Prevodovka .....	417
Radenie.....	418
Páčkový volič spomalenia.....	425
Akustický systém signalizácie vozidla.....	428
Spínač jazdných režimov .....	429
Nastaviteľný obmedzovač rýchlosti .....	437
Inteligentný obmedzovač rýchlosti.....	444
Systém asistenta stability vozidla (VSA).....	454

Asistencia agilnej jazdy .....	456
Systém výstrahy poklesu tlaku v pneumatikách .....	457
Systém detekcie objektov v mŕtvom uhle* ..	460
Vysokonapäťová batéria.....	466
Nastavenie svetlometu .....	467
<b>Honda Sensing</b> .....	468
Brzdový systém zmiernenia zrážky (CMBS) ..	472
Adaptívny tempomat (ACC) s funkciou sledovania vozidiel pri nízkych rýchlostiach .....	485
Systém podpory riadenia vozidla v jazdnom pruhu (LKAS).....	505

Traffic Jam Assist .....	518
Systém predchádzania vybočeniu z vozovky ..	528
Systém rozpoznávania dopravných značiek ..	537
Predná širokouhlá kamera .....	545
<b>Brzdenie</b> .....	547
Brzdový systém .....	547
Protiblokovací brzdový systém (ABS).....	554
Systém brzdového asistenta .....	555
<b>Parkovanie vozidla</b> .....	557
<b>Zadná kamera s viacerými pohľadmi</b> .....	568
<b>Tankovanie</b> .....	570
<b>Spotreba paliva a emisie CO<sub>2</sub></b> .....	573

\* Nie je k dispozícii u všetkých modelov

## Príprava na jazdu

Pred jazdou skontrolujte nasledujúce položky.

### Kontrola exteriéru

- Skontrolujte, či okná, bočné zrkadlá, exteriérové svetlá ani iné časti vozidla nič neblokuje.
  - ▶ Odstráňte námrazu, sneh alebo ľad.
  - ▶ Odstráňte zo strechy sneh, pretože sa môže zosunúť a obmedzovať váš výhľad pri riadení. Ak je ľad úplne zmrznutý, odstráňte ho, keď zmäkne.
  - ▶ Keď odstraňujete ľad z oblasti kolies, dávajte pozor, aby ste nepoškodili kolesá alebo ich komponenty.
- Skontrolujte, či je kapota bezpečne zatvorená.
  - ▶ Ak sa kapota otvorí počas jazdy, výhľad dopredu nebude možný.
- Skontrolujte, či sú pneumatiky v dobrom stave.
  - ▶ Skontrolujte tlak v pneumatikách, poškodenie pneumatík a ich nadmerné opotrebovanie.
    - ❏ **Kontrola a údržba pneumatík** Str. 618
- Uistite sa, že za vozidlom alebo v jeho okolí sa nenachádzajú žiadne osoby ani predmety.
  - ▶ Zvnútra vozidla nemáte dokonalý výhľad na celé okolie.

### » Kontrola exteriéru

#### POZNÁMKA

Keď sú dvere primrznuté, roztopte ľad okolo okrajov dverí pomocou teplej vody. Neotvárajte ich násilu, pretože môžete poškodiť gumené obloženie okolo dverí. Po dokončení vytrite vodu dosucha, aby ste predišli ďalšiemu zamrznutiu.

Nelejte teplú vodu do zámku kľúča.

Ak v otvore zamrzne voda, nebudete môcť vložiť kľúč.

Teploto z motora a výfuku môže zapáliť horľavé materiály ponechané pod kapotou a spôsobiť požiar. Ak bolo vozidlo dlhší čas zaparkované, skontrolujte, či sa vo vozidle nenahromadili nečistoty, napríklad suchá tráva a listy. Tieto nečistoty mohli do vozidla spadnúť alebo ich mohol priniesť malý živočích na vytvorenie hniezda. Všetky takéto nečistoty odstráňte. Tiež skontrolujte, či nezostali pod kapotou žiadne horľavé materiály po tom, ako ste vy alebo niekto iný vykonali údržbu vozidla.

## Kontrola interiéru

- Správne uložte alebo zaistite veci vo vozidle.
  - Prepravovanie veľkého množstva batožiny alebo jej nesprávne uloženie ovplyvňuje jazdné vlastnosti, stabilitu, brzdnú vzdialenosť a pneumatiky vozidla a znižuje bezpečnosť jazdy.
    - **Nosnosť** Str. 405
- Prevázané predmety nesmú presahovať výšku sedadla.
  - Takéto predmety by blokovali váš výhľad a pri náhlom zabrzdení by mohli byť hodené dopredu.
- Neukladajte nič do priestoru pre nohy predných sedadiel. Skontrolujte, či sa podlahová rohož nehýbe.
  - Predmet alebo nezaistená rohož môžu blokovať brzdový a plynový pedál počas jazdy.
- Ak vo vozidle prevádzate zvieratá, nedovoľte im pohybovať sa v interiéru.
  - Mohli by prekážať pri riadení vozidla a spôsobiť nehodu.
- Bezpečne zatvorte všetky dvere aj výklopné dvere.
- Nastavte si správne sedadlo.
  - Nastavte aj opierku hlavy.
    - **Sedadlá** Str. 250
    - **Nastavenie polohy predných opierok hlavy** Str. 258
- Nastavte si správne zrkadlá a volant.
  - Nastavte ich až vtedy, keď sedíte v správnej polohe na riadenie.
    - **Zrkadlá** Str. 247
    - **Nastavenie volantu** Str. 246

## ►► Kontrola interiéru

Uhol svetlometov je nastavený vo výrobe a zvyčajne sa nemusí upravovať. Ak však pravidelne prevádzate v batožinovom priestore ťažké predmety alebo ťaháte za vozidlom príves, obráťte sa na predajcu alebo kvalifikovaného technika kvôli nastaveniu uhla svetlometov.

Vozidlo je vybavené systémom automatického nastavenia svetlometov, ktorý automaticky nastavuje vertikálny uhol stretávacích svetiel svetlometov.

- Uistite sa, že veci umiestnené za prednými sedadlami sa nemôžu presunúť pod sedadlá.
  - Mohli by prekážať vodičovi pri obsluhu pedálov alebo nastavovaní sedadiel.
- Každý vo vozidle musí byť pripútaný bezpečnostným pásom.
  - ✘ **Pripútanie sa bezpečnostným pásom** Str. 52
- Skontrolujte, či sa indikátory na prístrojovej doske pri naštartovaní vozidla zapnú a o chvíľu vypnú.
  - V prípade signalizácie problému vždy nechajte vozidlo skontrolovať predajcovi.
    - ✘ **Indikátory** Str. 114

## Nosnosť

Pri nakladaní batožiny myslite na to, že celková hmotnosť vozidla, všetkých cestujúcich a batožiny nesmie prekročiť maximálnu povolenú hmotnosť.

➤ **Technické údaje** Str. 698

Zaťaženie prednej a zadnej nápravy tiež nesmie prekročiť maximálne povolené zaťaženie jednotlivých náprav.

➤ **Technické údaje** Str. 698

### Nosnosť

## ⚠ VÝSTRAHA

Preťaženie alebo nerovnomerné zaťaženie vozidla môže ovplyvniť jeho ovládateľnosť a stabilitu a spôsobiť nehodu a následné zranenie alebo smrť.

Dodržiujte všetky limity nosnosti a iné pokyny týkajúce sa zaťaženia vozidla uvedené v tejto príručke.

## Príprava na ťahanie

### ■ Limity nosnosti pri ťahaní

Vaše vozidlo je schopné ťahať príves, ak dôkladne dodržíte limity nosnosti, používate správne vybavenie a dodržiavate pokyny pre ťahanie prívesu. Pred jazdou vždy skontrolujte príslušné limity nosnosti.

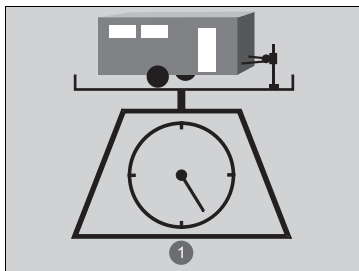

1 Celkové zaťaženie

### ■ Celková hmotnosť prívesu

Neprekračujte maximálnu hmotnosť ťahania prívesu a ťažnej tyče (s brzdami/bez brzd), batožiny a všetkých predmetov na prívese.

Ťahanie nákladov presahujúcich maximálnu hmotnosť ťahania môže zásadným spôsobom narušiť ovládateľnosť a výkon vozidla a spôsobiť poškodenie motora a hnacieho ústrojenstva.

### » Limity nosnosti pri ťahaní

## ⚠ VÝSTRAHA

**Prekročenie limitov nosnosti alebo nesprávne zaťaženie vozidla a prívesu môže viesť k nehode s následkom poranenia alebo smrti.**

**Pred jazdou dôkladne skontrolujte záťaž vozidla a prívesu.**

Na váhe skontrolujte, či sú všetky záťaže v rámci limitov. Ak nemáte k dispozícii váhu, pripočítajte odhadovanú hmotnosť batožiny k hmotnosti prívesu (stanovenej výrobcom) a potom vhodnou váhou alebo jazýčkovou váhou zmerajte zaťaženie ťažného zariadenia alebo ho odhadnite na základ rozmiestnenia batožiny. Ďalšie informácie nájdete v používateľskej príručke k prívesu.

Obdobie zábehu

Neťahajte príves počas prvých 1 000 km prevádzky vozidla.

Keď používate odnímateľné ťažné zariadenie, vždy ho vyberte, keď sa nepoužíva, a inštalujte ho len pri ťahaní, aby nezakrývalo ani neskrývalo nič na zadnej strane vozidla, ako sú napríklad vonkajšie svetlá alebo poznávacia značka.



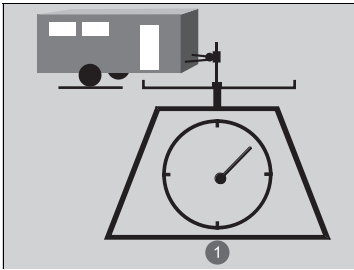

### ■ Zataženie ťažného zariadenia prívesom

Zaťaženie ťažného zariadenia prívesom nesmie nikdy prekročiť 75 kg. Tento údaj predstavuje hmotnosť, ktorou plne naložený príves pôsobí na ťažnú tyč. Podľa všeobecného pravidla by pri hmotnosti prívesu nižšej ako 750 kg malo zataženie ťažného zariadenia prívesom predstavovať 10 percent celkovej hmotnosti zostavy prívesu.

#### 1 Zataženie ťažného zariadenia prívesom

- Nadmerné zataženie ťažného zariadenia prívesom znižuje trakciu predných pneumatík a tým aj účinnosť riadenia. Príliš nízke zataženie ťažného zariadenia prívesom môže spôsobiť nestabilitu prívesu a pohyb prívesu do strán.
- Aby ste dosiahli správnu hodnotu zataženia ťažného zariadenia prívesom, najskôr naložte 60 % nákladu do prednej časti prívesu a 40 % do zadnej časti. V prípade potreby upravte rozloženie nákladu.

### ▣ Limity nosnosti pri ťahaní

Nikdy neprekračujte maximálnu hmotnosť ťahania a stanovený limit zaťaženia.

#### ▣ Technické údaje Str. 698

Ak ťaháte príves v hornej oblasti, nezabudnite od maximálnej hmotnosti ťahania odpočítať 10 % kombinovanej hmotnosti vozidla na každých 1 000 metrov prevýšenia.

## ■ Ťažné vybavenie a príslušenstvo

Ťažné vybavenie sa líši podľa veľkosti prívesu, hmotnosti ťahanej záťaže a vzdialenosti, ktorú prejdete ťahaním.

### ■ Ťažné tyče

Ťažná tyč musí byť schválená príslušnými úradmi a správne upevnená k spodnej časti vozidla.

### ■ Bezpečnostné reťaze

Pri ťahaní prívesu používajte vždy bezpečnostné reťaze. Nechajte dostatok miesta na to, aby sa príves mohol v zákrutách ľahko otáčať, ale nedovoľte, aby sa reťaze ťahali po zemi.

### ■ Brzdy prívesu

Ak rozmýšľate nad kúpou prívesu s brzdami, uistite sa, že sú aktivované elektricky. Nepokúšajte sa ťuknúť do hydraulického systému vášho vozidla. Napriek zdanlivému úspechu takéhoto pokusu o pripojenie brzd prívesu k hydraulickému systému vozidla spôsobí zníženie účinnosti brzd a vytvára potenciálne nebezpečenstvo.

### ■ Prídavné ťažné vybavenie

Niektoré zákony môžu prikazovať používanie špeciálnych vonkajších zrkadiel počas ťahania prívesu. Aj keď sa vo vašom okolí takéto zrkadlá nevyžadujú, mali by ste si nainštalovať špeciálne zrkadlá, ak je viditeľnosť akýmkoľvek spôsobom obmedzená.

### ■ Svetlá prívesu

Svetlá a vybavenie prívesu musia spĺňať nariadenia platné v krajine, kde vozidlo používate. Obráťte sa na lokálneho predajcu alebo požičovňu prívesov a overte požiadavky platné v oblasti, v ktorej chcete príves ťahať.

## ►► Ťažné vybavenie a príslušenstvo

Skontrolujte, či je všetko vybavenie správne nainštalované a v dobrom stave a či spĺňa všetky predpisy krajiny, v ktorej budete vozidlo používať.

Obráťte sa na predajcu alebo požičovňu prívesov a overte, či sú potrebné alebo odporúčané ďalšie veci pre vašu situáciu s ťahaním prívesu.

Informácie o správnej inštalácii a nastavení vybavenia vám poskytne výrobca prívesu.

Nesprávna inštalácia a nastavenie môže ovplyvniť elektrické komponenty, ovládateľnosť, stabilitu a brzdný účinok vozidla.

Osvetlenie a kabeľáž prívesov sa líši podľa typu a značky. Ak sa vyžaduje konektor, mal by ho inštalovať iba kvalifikovaný technik.

## ■ Zariadenie na obmedzenie kývania

Toto zariadenie je možné použiť, ak má príves tendenciu kývať sa. Výrobca vášho prívesu vám môže povedať, aký druh zariadenia na obmedzenie kývania potrebujete a ako ho nainštalovať. Nesprávna inštalácia by mohla znížiť ovládateľnosť a stabilitu vozidla.

## ■ Zrkadlá prívesu

Niektoré zákony môžu prikazovať používanie špeciálnych vonkajších zrkadiel počas ťahania prívesu. Aj keď sa vo vašom okolí takéto zrkadlá nevyžadujú, mali by ste si nainštalovať špeciálne zrkadlá, ak je viditeľnosť akýmkoľvek spôsobom obmedzená.

# Bezpečná jazda s prívesom

## ■ Veci, ktoré potrebujete vedieť pred ťahaním prívesu

- Príves nechajte riadne prehliadnúť v servise a udržiavajte ho v dobrom stave.
- Skontrolujte, či je celé zaťaženie a hmotnosť vozidla a prívesu v rámci limitov.
  - **Limity nosnosti pri ťahaní** Str. 406
- Bezpečne pripojte ťažnú tyč, bezpečnostné reťaze a ďalšie nevyhnutné časti k prívesu.
- Bezpečne uložte všetky predmety do prívesu alebo na príves tak, aby sa pri jazde nemohli posúvať.
- Skontrolujte, či správne fungujú svetlá a brzdy prívesu.
- Skontrolujte tlak v pneumatikách prívesu vrátane náhradnej pneumatiky.
- Overte si nariadenia týkajúce sa maximálnej rýchlosti alebo obmedzení riadenia vozidiel s prívesom. Ak prechádzate viacerými krajinami, pred odjazdom skontrolujte nariadenia platné vo všetkých krajinách, pretože sa v jednotlivých krajinách môžu líšiť.
- Vypnite systém zadného parkovacieho snímača.
  - **Vypnutie všetkých zadných snímačov** Str. 563

## ►► Bezpečná jazda s prívesom

Počas ťahania prívesu nesmie prevádzková rýchlosť prekročiť 100 km/h.

### Parkovanie

Okrem bežných bezpečnostných opatrení umiestnite klíny za každé koleso prívesu.

Odporúčame, aby ste nejazdili do strmších svahov než 12 %. Dodržiavajte príslušné odporúčania organizácií zaoberajúcimi sa jazdou s prívesom na cestách.

Vietor, ktorý vzniká predbiehaním veľkým vozidlom, môže rozkývať príves. Dodržiavajte konštantnú rýchlosť a jazdite priamo vpred.

Pri cúvaní vždy jazdite pomaly a požiadajte ďalšiu osobu, aby vás usmerňovala.

Pri ťahaní prívesu odporúčame mať so sebou náhradné koleso a pneumatiku plnej veľkosti pre vaše vozidlo aj príves. Ak použijete dojazdovú rezervnú pneumatiku\*, ktorá bola dodaná spolu s vozidlom, môže to mať nepriaznivý vplyv na ovládateľnosť vozidla.

Pred výmenou pneumatiky s defektom nezabudnite príves odopnúť. Spýtajte sa v predajni alebo v požičovni prívesov, kde a ako uskladňovať rezervnú pneumatiku prívesu.

\* Nie je k dispozícii u všetkých modelov

### ■ Rýchlosti a prevodové stupne pri ťahaní

- Jazdite pomalšie než zvyčajne.
- Dodržiavajte rýchlostné obmedzenia pre vozidlá s prívesmi.
- Pri ťahaní prívesu na rovnej ceste použite polohu **D**.

### ■ Odbočovanie a brzdenie

- Odbočujte pomalšie v širšom oblúku než normálne.
- Pri brzdení rátajte s dlhšou dobou a vzdialenosťou.
- Nevykonávajte náhle brzdenie alebo odbočenie.

### ■ Jazda v kopcovitom teréne

- Starostlivo sledujte hlásenia o vysokej teplote. Ak sa hlásenie stále zobrazuje, vypnite systém klimatizácie a znížte rýchlosť. Zaparkujte bezpečne na okraji cesty a v prípade potreby nechajte motor vychladnúť.

### ▣ Rýchlosti a prevodové stupne pri ťahaní

Pri ťahaní prívesu s fixnými stranami (napr. kempingový príves) neprekračujte rýchlosť 88 km/h. Pri vyšších rýchlostiach sa môže príves kolísať alebo ovplyvniť ovládateľnosť vozidla.

## Zapnutie napájania

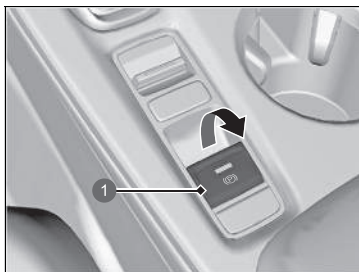

1 Spínač elektrickej parkovacej brzdy

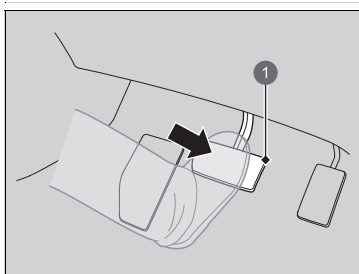

1 Brzdový pedál

1. Uistite sa, že je parkovacia brzda zatahnutá.
  - ▶ Keď potiahnete spínač elektrickej parkovacej brzdy, na 30 sekúnd sa rozsvieti indikátor parkovacej brzdy a brzdového systému (červený).
2. Stlačte brzdový pedál.

### ☒ Zapnutie napájania

Pri zapínaní systému napájania držte nohu pevne na brzdovom pedáli.

Motor štartuje ťažšie v chladnom počasí a redšom vzduchu v nadmorskej výške nad 2 400 metrov.

Pri zapínaní systému napájania v chladnom počasí vypnite všetko elektrické príslušenstvo, ako sú svetlá, systém klimatizácie a vyhrievanie zadného okna, aby sa znížil odber z 12-voltového akumulátora.

Ak výfukový systém vydáva nezvyčajné zvuky alebo vo vozidle cítite výfukové plyny, nechajte vozidlo skontrolovať predajcovi. Môže byť problém s motorom alebo výfukovým systémom.

Systém imobilizéra chráni vozidlo pred ukradnutím. Ak sa používa nesprávny kódovaný kľúč (alebo iné zariadenie), systém napájania sa neaktivuje.

☒ **Systém imobilizéra** Str. 210

Keď nastavíte režim napájania do polohy ZAPNUTÉ, môžete cítiť, že brzdový pedál mierne klesne. Je to normálne.

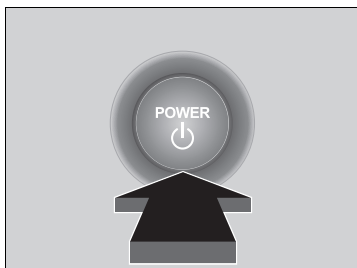





Modely s panelom s ukazovateľmi typu A



Modely s ukazovateľom typu B



3. Bez toho, aby ste stlačili plynový pedál, stlačte tlačidlo **POWER** (Napájanie) a zároveň stlačte brzdový pedál.
4. Skontrolujte indikátor  (Pripravené).
  - Držte stlačený brzdový pedál, až kým sa nerozsvieti indikátor .
  - Indikátor  sa rozsvieti, keď je zapnutý systém napájania. Vtedy môžete začať jazdiť.
  - Ak je vonkajšia teplota extrémne nízka, nemôžete jazdiť, kým sa nezlepšia podmienky. V tomto prípade sa indikátor  nerozsvieti a v rozhraní s informáciami pre vodiča sa zobrazí výstražná správa.
    - **Indikátory** Str. 114

#### ► Zapnutie napájania

Ak je batéria v diaľkovom ovládači bezklúčového otvárania takmer vybitá, premiestnite ho bližšie k tlačidlu **POWER**.

➤ **Ak je slabá batéria diaľkového ovládača bezklúčového otvárania** Str. 670

Systém napájania sa nemusí aktivovať, ak na diaľkový ovládač bezklúčového otvárania pôsobia silné rádiové vlny.

Ak chcete spustiť systém napájania, nedržte tlačidlo **POWER** stlačené.

Ak sa systém napájania nespustí, pred ďalším pokusom počkajte minimálne 30 sekúnd.

Motor nemusí bežať, aj keď je vozidlo pripravené na jazdu. Ak svieti indikátor , môžete začať jazdiť.

Ak stlačíte tlačidlo **POWER** a súčasne stlačíte brzdový pedál, kým indikátor  svieti, nastaví sa režim napájania VOZIDLO VYPNUTÉ a nemožno začať jazdiť.

➤ **Indikátory** Str. 114

## ■ Pohnutie sa z miesta

1. Držte pravú nohu na brzdovom pedáli a skontrolujte, či svieti indikátor , potom zaradíte radiacu páku do polohy **D**. Pri cúvaní zaradíte polohu **R**.
2. Aktivujte elektrickú parkovaciu brzdú, uvoľnite brzdový pedál a jemne stlačte plynový pedál.
  - Uistite sa, že indikátor parkovacej brzdy a brzdového systému (červený) zhasol.
    - **Parkovacia brzda** Str. 547
    - **Ak indikátor systému prevodovky bliká súčasne s výstražnou správou** Str. 685

## ■ Asistent rozjazdu do kopca

Asistent rozjazdu do kopca pomáha predchádzať pohybu vozidla vzad, keď na naklonenej vozovke uvoľníte nohu z brzdového pedála, aby ste stlačili plynový pedál, tým, že na chvíľu ponechá aktivovanú brzdú.

Preradíte prevodovku do polohy **D**, ak je vozidlo otočené smerom do kopca, alebo do polohy **R**, ak je vozidlo otočené smerom z kopca. Potom uvoľníte brzdový pedál.

## ▣ Pohnutie sa z miesta

Môžete tiež uvoľniť parkovaciu brzdú tým, že stlačíte spínač elektrickej parkovacej brzdy a súčasne stlačíte brzdový pedál. Ak je vozidlo otočené smerom z kopca, môžete sa pomaly rozbehnúť tak, že manuálne stlačíte spínač elektrickej parkovacej brzdy a potom stlačíte plynový pedál.

Keďže ide o hybridné vozidlo, nemusí byť počuť zvuky a cítiť vibrácie z motora, aj keď je vozidlo pripravené na jazdu. Preto vám nemusí byť zrejmé, že sa môžete pohnúť.

Pred jazdou skontrolujte, či svieti indikátor .

## ▣ Asistent rozjazdu do kopca

Asistent rozjazdu do kopca nemusí zabrániť pohybu vozidla, ak sa nachádza na veľmi strmom alebo klzkom povrchu. Systém sa neaktivuje pri nízkom sklone.

Asistent rozjazdu do kopca sa zapne, aj keď je systém VSA vypnutý.

Asistent rozjazdu do kopca nepredstavuje náhradu ručnej brzdy.

## ■ Zastavenie systému napájania

Systém napájania môžete vypnúť, keď je vozidlo úplne zastavené.

1. Stlačte brzdový pedál a radiacu páku preradte do polohy **P**.
  - Kým sa neustíte, že sa na indikátore polohy radiacej páky zobrazuje symbol **P**, neustále držte nohu na brzdovom pedáli.
2. Stlačte tlačidlo **POWER**.



## Bezpečnostné opatrenia počas jazdy

### Jazda v hmle

V hmlistom počasí sa znižuje viditeľnosť. Počas jazdy zapnite stretávacie svetlá, aj keď jazdíte cez deň. Spomaľte a na navádzanie počas jazdy používajte čiaru, zvodidlá a zadné svetlá vozidla pred vami.

### Jazda vo vetre

Ak počas jazdy naráža do vozidla silný bočný vietor, pevne držte volant. Pomaly spomaľujte vozidlo a udržiavajte ho v strede vozovky. Dávajte si pozor na porvy vetra, najmä pri výjazde z tunela, jazde po moste alebo brehu rieky a pri jazde na otvorenom priestranstve, napríklad v lome, aj v prípade, keď vás míňa veľké nákladné vozidlo.

### Bezpečnostné opatrenia počas jazdy

**POZOR:** Nejazdite na vozovke, na ktorej sa nachádza hlboká voda. Jazda cez hlbokú vodu poškodí motor a elektrické zariadenia a vozidlo sa pokazi.

#### POZNÁMKA

Nestláčajte tlačidlo radiacej páky, pokým stláčate plynový pedál. Mohli by ste poškodiť prevodovku.

#### POZNÁMKA

Ak opakovane otáčate volantom pri jazde mimoriadne nízkou rýchlosťou alebo keď podržíte volant v polohe úplného otočenia doľava alebo doprava, systém EPS (elektrický posilňovač riadenia) sa začne zahrievať. Systém prechádza do ochranného režimu a obmedzuje výkon. Ovládanie volantu je čoraz ťažšie. Keď systém vychladne, funkcia systému EPS sa obnoví. Opakované používanie za týchto podmienok môže viesť k poškodeniu systému.

Ak počas jazdy nastavíte režim napájania do polohy PRÍSLUŠENSTVO, systém napájania sa vypne, všetky funkcie posilňovača riadenia a brzd prestanú fungovať a vozidlo sa stane ťažko ovládateľné.

Počas jazdy nepreraďujte do polohy **N**, v opačnom prípade nebude možné rekuperačné brzdenie ani zrýchľovanie.

## ■ V daždi

Keď prší, vozovka je šmykľavá. Počas jazdy sa vyhnite prudkému brzdeniu, zrýchľovaniu a riadeniu, a buďte opatrnejší. Výskyt akvaplaningu je pravdepodobný, ak jazdíte po zbrázdenej vozovke s mlákami. Nejazdite v hlbokoj vode a na zaplavených cestách. Môže sa poškodiť motor alebo hnacie ústrojenstvo, alebo môže dôjsť k poruche elektrických komponentov.

## ■ Iné bezpečnostné opatrenia

Ak ste cítili silný náraz niečoho pod vozidlom, zastavte na bezpečnom mieste. Skontrolujte, či nie je poškodený podvozok a či nedochádza k úniku kvapalín.

## ►► Bezpečnostné opatrenia počas jazdy

Počas prvých 1000 km prevádzky vozidla sa vyhýbajte prudkému zrýchľovaniu alebo jazde na plný plyn, aby ste nepoškodili motor ani hnacie ústrojenstvo.

Prvých 300 km po zakúpení nového vozidla alebo po výmene brzdových doštičiek alebo rotorov sa vyhýbajte prudkému brzdeniu, aby bol umožnený správny zábeh.

### POZNÁMKA

V nasledujúcich situáciách môže dôjsť k poškodeniu spodného spojlera:

- Parkovanie vozidla blízko pri bariére na konci parkovacieho miesta
- Pozdĺžne parkovanie na obrubníku
- Jazda smerom k spodnej časti svahu
- Jazda na vyvýšený alebo znížený povrch (napríklad obrubník)
- Jazda po vozovke s kofajami alebo hrbolmi
- Jazda po vozovke s výtlkmi

## ►► V daždi

Keď sa vyskytne akvaplaning, buďte opatrní. Ak jazdíte po ceste pokrytej vodou vysokou rýchlosťou, medzi pneumatikou a povrchom cesty sa nahromadí vrstva vody. Ak k tomu dôjde, vozidlo nebude reagovať na ovládanie, napríklad riadenie a brzdenie.

Keď zrýchlite spomaľovanie pomocou pákového voliča spomalenia, pomaly spomaľte. Ak je vozovka šmykľavá, náhle rekuperačné brzdenie môže spôsobiť, že sa budú pneumatiky šmykať.

## Prevodovka

---

### ■ Plazivá rýchlosť

Rovnako ako pri konvenčnom vozidle s benzínovým pohonom s automatickou prevodovkou sa toto vozidlo bude pohybovať plazivou rýchlosťou. Keď vozidlo stojí, pevne stlačte brzdový pedál.

### ■ Podradenie na nižší prevodový stupeň

Ak pri jazde do kopca rýchlo stlačíte plynový pedál, vozidlo môže zareagovať podobne ako pri vozidle s automatickou prevodovkou, čím sa nečakane zvýši jeho rýchlosť. Opatrne stláčajte plynový pedál, najmä na klzkých cestách a v zákrutách.

## Radenie

Zmeňte prevodový stupeň podľa aktuálnej potreby pri jazde.

### ■ Polohy tlačidla radiacej páky



#### **P** Parkovanie

Používa sa pri parkovaní alebo pri aktivácii či deaktivácii napájania.

Prevodovka je zamknutá.

#### **R** Cúvanie

Používa sa pri cúvaní.

#### **N** Neutrál

Prevodovka nie je zamknutá.

#### **D** Jazda

- Používa sa pri bežnej jazde.
- Dočasne možno používať páčkový volič spomalenia.
- Páčkový volič spomalenia možno použiť, keď je zapnutý režim **SPORT**.

### ► Radenie

## ⚠ VÝSTRAHA

Ak vozidlo ponecháte bez dozoru a neustíte sa, že je zaradená parkovacia poloha, môže sa svojvoľne posunúť.

Vozidlo, ktoré sa svojvoľne posunie, môže spôsobiť nehodu s následkom vážnych alebo smrteľných zranení.

Kým sa neustíte, že sa na indikátore polohy radiacej páky zobrazuje symbol **P**, neustále držte nohu na brzdovom pedáli.

Zabránenie poruchy a nechcenej aktivácie:

- Zabráňte rozliatiu akýchkoľvek kvapalín na tlačidlá radiacej páky alebo okolo nich.
- Na tlačidlá radiacej páky ani okolo nich neukladajte žiadne predmety a zabráňte pádu predmetov na tlačidlá.
- Nedovoľte spolujazdcom a deťom manipulovať s tlačidlami radiacej páky.

Kým je úroveň nabitia vysokonapäťovej batérie plná alebo je teplota vysokonapäťovej batérie nízka, rekuperačné brzdenie môže byť menej efektívne.

## ■ Tlačidlo **P** (parkovanie)

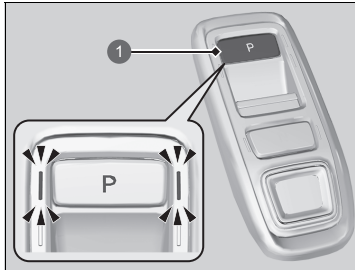

1 Tlačidlo **P**

Prevodový stupeň sa preradí do polohy **P**, keď stlačíte tlačidlo **P**, keď je vozidlo zaparkované s režimom napájania v polohe ZAPNUTÉ. Indikátory po stranách tlačidla **P** sa rozsvietia.

## ► Radenie

Ak stlačíte plynový pedál s prevodovým stupňom v polohe **N**, zaznie zvuková signalizácia a v rozhraní s informáciami pre vodiča sa zobrazí hlásenie.

### ► Výstražné a informačné hlásenia rozhrania s informáciami pre vodiča Str. 136

Preradte do polohy **D** alebo **R** so stlačeným brzdovým pedálom.

## ■ Ovládanie radiacej páky

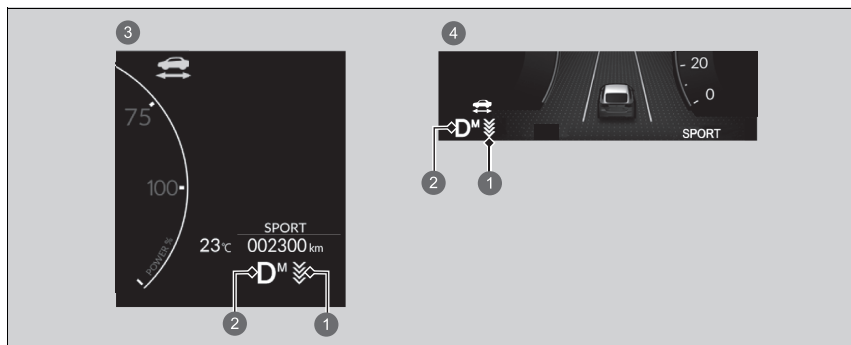

- 1 Indikátor páčkového voliča spomalenia
- 2 Indikátor polohy radenia (indikátor systému prevodovky)
- 3 Modely s panelom s ukazovateľmi typu A
- 4 Modely s ukazovateľom typu B

## ►► Ovládanie radiacej páky

### POZNÁMKA

Ak preradujete z polohy **[D]** do polohy **[R]** a naopak, úplne zastavte a držte stlačený brzdový pedál. Preradenie prevodového stupňa pred úplným zastavením vozidla môže poškodiť prevodovku. Kým sa neustíte, že pri zmene polohy radenia na **[P]** sa na indikátore polohy radenia zobrazuje symbol **[P]**, neustále držte nohu na brzdovom pedáli.

Skôr než stlačíte tlačidlo radiacej páky, skontrolujte pomocou indikátora radenia a indikátora tlačidla radiacej páky polohu radenia.

Ak indikátor aktuálne vybraného prevodového stupňa alebo indikátory všetkých prevodových stupňov naraz blikajú, došlo k poruche prevodovky. Vyhýbajte sa prudkému zrýchľovaniu a čo najskôr nechajte prevodovku skontrolovať predajcovi.

Pri preradovaní rýchlostných stupňov pri mimoriadne nízkych teplotách ( $-30\text{ }^{\circ}\text{C}$ ) sa môže zaradená poloha zobrazit' s krátkym oneskorením. Pred jazdou vždy overte, či je zaradený správny prevodový stupeň.

Pri zmene prevodu na **[R]** jedenkrát zaznie zvuková signalizácia.

► **Prispôsobiteľné funkcie** Str. 348

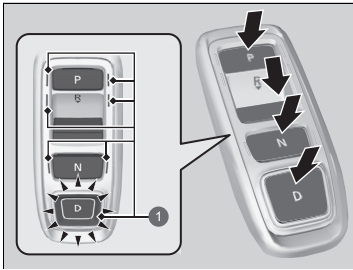

1 Indikátor tlačidla radiacej páky

**P** Stlačte tlačidlo **P**.

**R** Stlačte dozadu tlačidlo **R**.

**N** Stlačte tlačidlo **N**.

**D** Stlačte tlačidlo **D**.

### ■ Pri otváraní dverí vodiča

Ak otvárate dvere vodiča za nasledujúcich podmienok, aktuálne zaradený prevod sa automaticky zmení na **P**.

- Ak so stlačeným brzdovým pedálom manuálne preradíte z polohy **P** na iný prevod, po uvoľnení brzdového pedála sa automaticky opäť zaradí prevod **P**.
- Vozidlo stojí, pričom je režim napájania nastavený do polohy ZAPNUTÉ, alebo sa vozidlo pohybuje rýchlou maximálne 2 km/h.
- Prevodovka je v inom stupni ako **P**.
- Odopli ste bezpečnostný pás na strane vodiča.

### ■ Pri vypnutí režimu napájania

Ak vypnete systém napájania, kým vozidlo stojí a prevodovka je v inej polohe ako **P**, poloha radenia sa automaticky zmení na **P**.

### ►► Pri otváraní dverí vodiča

Aj keď je systém navrhnutý tak, aby sa pri uvedených podmienkach automaticky zaradil prevod do polohy **P**, z bezpečnostných dôvodov by ste mali vždy zaradiť polohu **P** pred otvorením dverí vodiča. Zaparkujte vozidlo na bezpečnom mieste.

► **Po zastavení** Str. 557

Ak chcete jazdiť vozidlom po automatickej zmene prevodu na **P** za popísaných podmienok, zavrite dvere, pripútajte sa, stlačte brzdový pedál a potom preradte.

Keď opúšťate vozidlo, vypnite systém napájania a zamknite dvere.





**■ Ak chcete nechať prevodovku v polohe **N** (režim autoumyvárne)**

Pri zapnutom systéme napájania:

1. Stlačte a podržte brzdový pedál.
2. Vyberte ikonu **N**.
3. Do piatich sekúnd stlačte tlačidlo **POWER**.
  - ▶ Tým sa vozidlo prepne do režimu autoumyvárne, ktorý sa musí používať, ak je vozidlo ťahané cez autoumyváreň s pohyblivým dopravníkom, kedy vy ani personál nesmiete zostať v aute.
  - ▶ Zostáva zaradený prevodový stupeň **N** a režim napájania v polohe PRÍSLUŠENSTVO, pričom po 15 minútach sa automaticky prepne do polohy **P**.  
Manuálnym preradením na **P** zrušíte režim PRÍSLUŠENSTVO. Rozsvieti sa indikátor **P** a režim napájania sa zmení na možnosť VYPNUTÉ.

### ■ Obmedzenia výberu polohy radenia

Za určitých okolností, ktoré by mohli viesť k nehode, nie je možné zvoliť niektorú polohu radenia.

Keď je prevodovka v polohe:	1. Za týchto podmienok:	2. Ak sa pokúsite zmeniť nasledujúce:	3. Poloha radenia zostáva/prepne sa do:	Zmena polohy radenia
<b>P</b>	Nie je stlačený brzdový pedál. Stlačíte plynový pedál.	Inú polohu radenia	<b>P</b>	Uvoľnite plynový pedál a stlačte brzdový pedál.
<b>N</b>	Vozidlo sa hýbe pomalou rýchlosťou bez stlačeného brzdového pedálu. Vozidlo sa hýbe pomalou rýchlosťou so stlačeným plynovým pedálom.		<b>N</b>	
<b>N</b> alebo <b>D</b>	Vozidlo sa hýbe smerom dopredu.	<b>R</b>		Zaparkujte vozidlo na bezpečnom mieste.
<b>R</b> alebo <b>N</b>	Vozidlo sa hýbe smerom dozadu.	<b>D</b>		
<b>R</b> , <b>N</b> alebo <b>D</b>	Vozidlo je v pohybe.	<b>P</b>		
<b>P</b> alebo <b>N</b>	Indikátor  nesvieti.	Poloha radenia iná ako <b>P</b> alebo <b>N</b>	<b>P</b> alebo <b>N</b>	Uistite sa, že sa indikátor  rozsvieti.

## Páčkový volič spomalenia

Keď uvoľníte plynový pedál, môžete ovládať mieru spomalenia bez toho, aby ste museli zložiť ruky z volantu. Pomocou páčkového voliča spomalenia na volante môžete postupne prepínať medzi štyrmi stupňami spomalenia.

Pri jazde dole svahom môžete použiť páčkový volič spomalenia, aby ste pomohli udržať rýchlosť spomalenia, čo vám umožní udržať bezpečnú vzdialenosť medzi vozidlom a vozidlom pred vami.

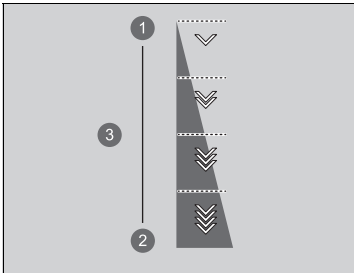

- 1 Zníženie
- 2 Zvýšenie
- 3 Stupeň spomalenia

### Výber rôznych stupňov spomalenia:

- Potiahnite volič (pravá strana) na zníženie stupňa spomalenia.
- Potiahnite volič (ľavá strana) na zvýšenie stupňa spomalenia.

Ak chcete zrušiť páčkový volič spomalenia, na niekoľko sekúnd potiahnite volič .

Predvolený stupeň spomalenia je . Každá aktivácia páčkového voliča zmení spomalenie o jeden stupeň.

- Stupeň spomalenia sa nemusí zmeniť, ak páčkový volič necháte potiahnutý späť.

### ►► Páčkový volič spomalenia

## POZOR

Rýchle zvyšovanie miery spomalenia rýchlym posúvaním páčkového voliča spomalenia môže spôsobiť preklzávanie pneumatík, čo môže mať za následok haváriu, ktorá by mohla spôsobiť zranenie alebo usmrtenie osôb.

**Vždy zachovávajte primeranú mieru spomalenia.**

Ak súčasne potiahnete dozadu ľavý aj pravý páčkový volič, stupeň spomalenia sa nemusí zmeniť.

V nasledujúcich situáciách sa stupeň nemusí zmeniť a ikona stupňa bude blikať, aj keď potiahnete volič dozadu. Stupeň spomalenia sa môže automaticky znížiť alebo zrušiť v nasledujúcich prípadoch:

- Vysokonapäťová batéria je plne nabitá alebo jej teplota je príliš nízka alebo príliš vysoká.
- Rýchlosť vozidla je mimo rozsahu spomalenia.
- Je potrebná ochrana hybridného systému.
- Použité páčkový volič vo vozidle automaticky zastavenom systémom ACC s funkciou sledovania vozidiel pri nízkych rýchlostiach.
- Teplota brzdových doštičiek je príliš vysoká.
- Preradte radiacu páku do polohy **[P]**, **[R]** alebo **[N]**.

Ak sa použije hociktorý páčkový volič, systém ACC s funkciou sledovania vozidiel pri nízkych rýchlostiach sa automaticky zruší.

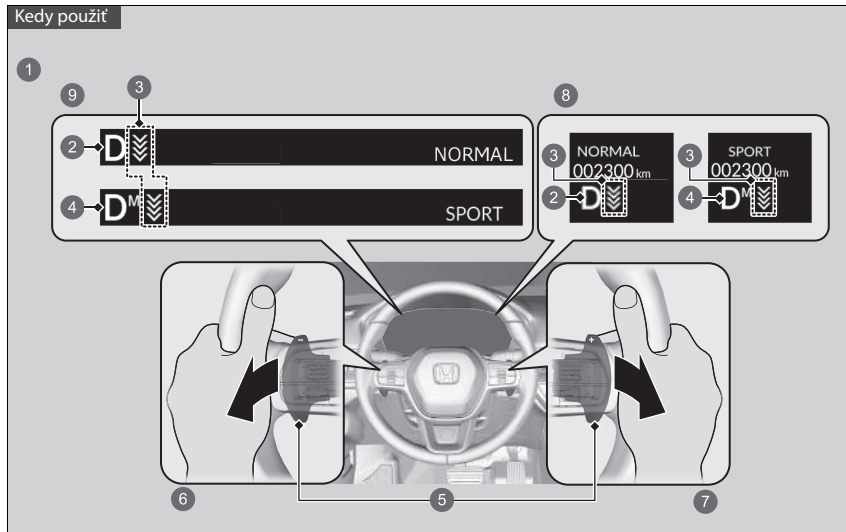

- 1 Poloha radenia je **D**
- 2 Keď je režim **SPORT** vypnutý, zobrazí sa stupeň spomalenia.
- 3 Stupeň spomalenia
- 4 Keď je režim **SPORT** zapnutý, zobrazí sa stupeň spomalenia a indikátor **M**.
- 5 Páčkový volič
- 6 Zvýšenie stupňa spomalenia pri potiahnutí (páčkového voliča **-**) (ľavá strana)
- 7 Zníženie stupňa spomalenia pri potiahnutí (páčkového voliča **+**) (pravá strana))
- 8 Modely s panelom s ukazovateľmi typu A
- 9 Modely s ukazovateľom typu B

### ■ Keď je režim **SPORT** vypnutý

Ak potiahnete páčkový volič dozadu, stupeň spomalenia sa dočasne zmení a na ukazovateli sa zobrazí príslušný stupeň.

Ak chcete zrušiť páčkový volič spomalenia, na niekoľko sekúnd potiahnite volič  (pravá strana).

Páčkový volič spomalenia sa automaticky zruší a stupeň spomalenia na ukazovateli zmizne pri jazde s konštantnou rýchlosťou, v situáciách zrýchlenia pri spomalovaní tesne pred zastavením vozidla.

### ■ Keď je režim **SPORT** zapnutý

Ak potiahnete páčkový volič dozadu, stupeň spomalenia sa zmení a na ukazovateli sa zobrazí miera spomalenia spolu s indikátorom **M**. Stupeň spomalenia sa automaticky nezruší, keď je zapnutý režim **SPORT**.

Ak chcete zrušiť páčkový volič spomalenia, vypnite režim **SPORT** alebo na niekoľko sekúnd potiahnite volič  (pravá strana). Po zrušení zmizne stupeň spomalenia na ukazovateli.

## Akustický systém signalizácie vozidla

---

Táto funkcia upozorňuje chodcov, keď je vozidlo poháňané výlučne elektrickou energiou a blíži sa rýchlosťou okolo 25 km/h alebo menej.

## Spínač jazdných režimov

Pomocou spínača **DRIVE MODE** si môžete vybrať zo štyroch režimov, **SPORT**, **NORMAL**, **ECON** a **INDIVIDUAL**.

Aktuálny režim sa zobrazí na ukazovateli a každý režim sa zobrazí inak.

### Spínač jazdných režimov



Zmena režimu nemusí byť možná za nasledujúcich podmienok:

- Vozidlo odbáča.
- Aktivuje sa systém VSA.
- Vyskytol sa problém s motorom, elektromotorom, systémom VSA a systémom EPS.

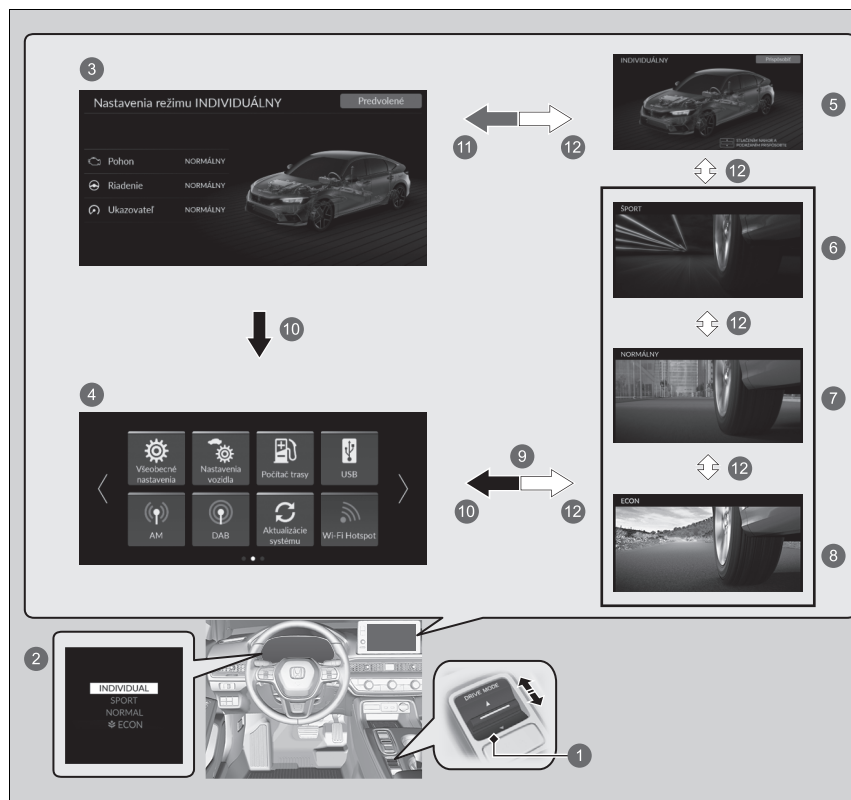
## ■ Výber režimu jazdy





- 1 Spínač **DRIVE MODE**
- 2 Zmena režimov spínačom **DRIVE MODE** zmení obrazovku v rozhraní s informáciami pre vodiča.
- 3 Obrazovka **Nastavenia režimu INDIVIDUAL**
- 4 Obrazovka audiosystému/informačná obrazovka
- 5 Režim **INDIVIDUAL**
- 6 Režim **SPORT**
- 7 Režim **NORMAL**
- 8 Režim **ECON**
- 9 Displej sa vráti na obrazovku audiosystému/informačnú obrazovku niekoľko sekúnd po stlačení spínača **DRIVE MODE** nahor alebo nadol.
- 10 Stlačte tlačidlo  alebo 
- 11 Potlačte spínač **DRIVE MODE** nahor a podržte ho, alebo vyberte položku **Prispôbiť**
  - Prispôbenie položky **Nastavenia režimu INDIVIDUAL** Str. 435
- 12 Stlačte spínač **DRIVE MODE** nahor alebo nadol

## ■ Režim SPORT

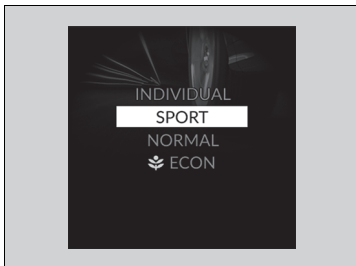

Zvyšuje odozvu plynu a riadenia a upravuje aktívne ovládanie zvuku.

## ■ Režim NORMAL

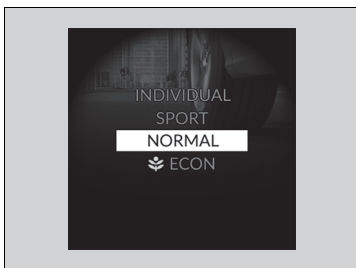

Vyvažuje ovládateľnosť a jazdu vo všetkých prostrediach.

## Režim ECON

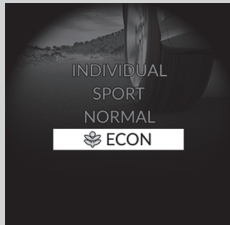

Pomáha znížiť spotrebu paliva tým, že upraví výkon motora, elektromotora a systému klimatizácie.

## Režim INDIVIDUAL

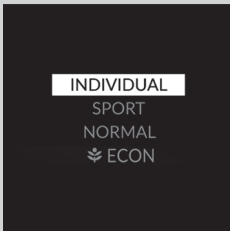

Každú kategóriu je možné prispôsobiť osobitne podľa preferencií vodiča.

➤ **Prispôbenie položky Nastavenia režimu INDIVIDUAL** Str. 435

### ■ Režim ďalšieho spustenia

Režim ďalšieho spustenia sa uloží podľa nasledujúceho grafu.

Režim posledného pohonu	Režim ďalšieho pohonu
Režim <b>ECON</b>	Režim <b>ECON</b>
Režim <b>NORMAL</b>	Režim <b>NORMAL</b>
Režim <b>INDIVIDUAL</b>	Režim <b>NORMAL</b>
Režim <b>SPORT</b>	Režim <b>NORMAL</b>

## Prispôbenie položky Nastavenia režimu INDIVIDUAL

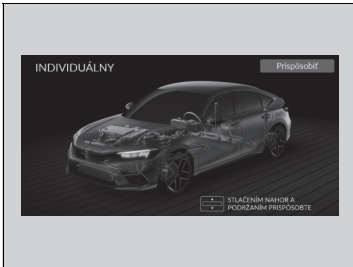

1. Vyberte režim **INDIVIDUAL**.
2. Potlačte prepínač **DRIVE MODE** nahor a podržte ho alebo vyberte možnosť **Prispôbiť** a otvorte **Nastavenia režimu INDIVIDUAL**.
  - ▶ Môžete vybrať aj z prispôbených funkcií na obrazovke audiosystému/informačnej obrazovke.

➤ **Výber režimu jazdy** Str. 430

➤ **Prispôbitelne funkcie** Str. 348

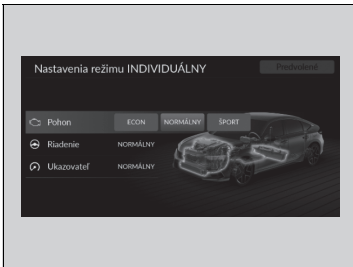

3. Vyberte kategóriu nastavenia.
4. Vyberte požadované nastavenie.

Katégória	Opis
<b>Hnacie ústrojenstvo</b>	Zvoľte režim <b>ECON</b> , <b>NORMAL</b> alebo <b>SPORT</b> na získanie odozvy plynu
<b>Riadenie</b>	Zvoľte režim <b>NORMAL</b> alebo <b>SPORT</b> pre intenzitu riadenia
<b>Modely s ukazovateľom typu B Ukazovateľ</b>	Zvoľte režim <b>NORMAL</b> alebo <b>SPORT</b> na nastavenie ukazovateľov, ktoré sa majú zobrazit'
<b>Všetky modely Predvolené nastavenia</b>	Položky <b>Hnacie ústrojenstvo</b> , <b>Riadenie</b> a <b>Ukazovateľ</b> * sú nastavené na režim <b>NORMAL</b>

## Nastaviteľný obmedzovač rýchlosti

Tento systém vám umožňuje nastaviť maximálnu rýchlosť, ktorú vozidlo nemôže prekročiť, ani keď ďalej stláčate plynový pedál.

Rýchlostné obmedzenie vozidla možno nastaviť na hodnotu od približne 30 km/h do približne 250 km/h.

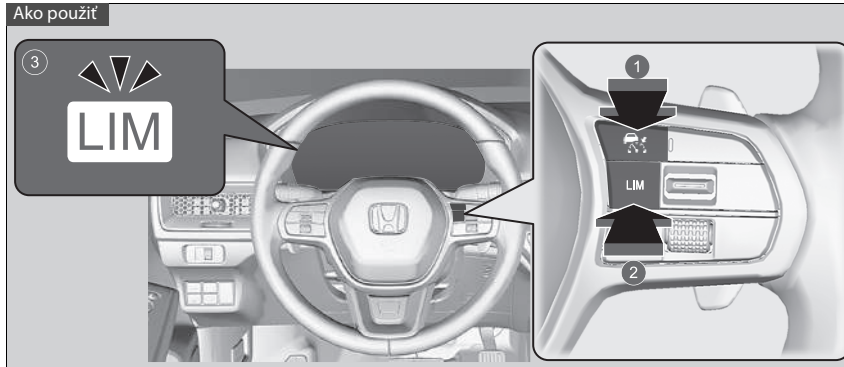

- 1 Stlačte tlačidlo  na volante.
- 2 Ak sa rozsvieti iný indikátor, stlačením tlačidla **LIM** prepnete na nastaviteľný obmedzovač rýchlosti.
- 3 **Indikátor nastaviteľného obmedzovača rýchlosti (biely) je zapnutý na ukazovateli.**  
Nastaviteľný obmedzovač rýchlosti je pripravený na použitie.

### ▣ Nastaviteľný obmedzovač rýchlosti

#### ⚠ VÝSTRAHA

Nastaviteľný obmedzovač rýchlosti má obmedzenia.

Je vždy vašou zodpovednosťou nastaviť rýchlosť vozidla tak, aby bolo dodržané rýchlostné obmedzenie a aby sa dalo vozidlo bezpečne ovládať.

#### ⚠ VÝSTRAHA

Nestláčajte plynový pedál viac, než je nutné. Udržujte vhodnú polohu plynového pedála v závislosti od rýchlosti vozidla.

Nastaviteľný obmedzovač rýchlosti nemusí byť schopný udržať nastavené rýchlostné obmedzenie pri jazde z kopca. V takomto prípade spomaľte stlačením brzdového pedála.

Keď nepoužívate nastaviteľný obmedzovač rýchlosti: Vypnite nastaviteľný obmedzovač rýchlosti pomocou tlačidla .

Nastaviteľný obmedzovač rýchlosti a systémy uvedené nižšie nemožno používať naraz.

- Adaptívny tempomat (ACC) s funkciou sledovania vozidiel pri nízkych rýchlostiach
- Inteligentný obmedzovač rýchlosti

## Nastavenie rýchlostného obmedzenia

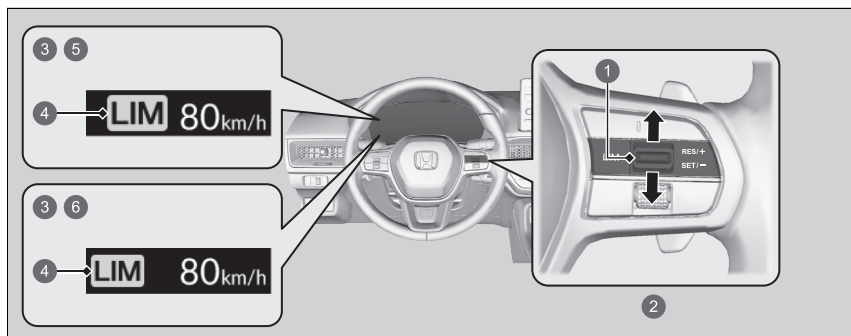

- 1 Spínač **RES/+ / SET/-**
- 2 Nahor alebo nadol
- 3 Svetí, keď je nastavený nastaviteľný obmedzovač rýchlosti.
- 4 Indikátor nastaviteľného obmedzovača rýchlosti (zelený)
- 5 Modely s panelom s ukazovateľmi typu A
- 6 Modely s ukazovateľom typu B

- Keď dosiahnete požadovanú rýchlosť, zložte nohu z pedála a stlačte spínač **RES/+ / SET/-** nahor alebo nadol. Po uvoľnení spínača bude rýchlostné obmedzenie stále a spustí sa nastaviteľný obmedzovač rýchlosti. Zobrazí sa rýchlostné obmedzenie.
- Predchádzajúce nastavené rýchlostné obmedzenie môžete nastaviť stlačením spínača **RES/+ / SET/-** nahor.

## Nastavenie rýchlostného obmedzenia

Ak nastavíte rýchlostné obmedzenie počas jazdy nižšou rýchlosťou ako 30 km/h, rýchlostné obmedzenie sa nastaví na hodnotu 30 km/h.

Ak pri strmom klesaní vozidlo prekročí rýchlostné obmedzenie o viac ako približne 3 km/h, zaznie zvuková signalizácia a zobrazené rýchlostné obmedzenie začne blikať.

Nastavitelný obmedzovač rýchlosti sa nastaví na aktuálnu rýchlosť, ak je vyššia ako predchádzajúce nastavené obmedzenie rýchlosti, keď stlačíte spínač **RES/+ / SET/-** nahor.

Zobrazené nastavené hodnoty rýchlosti môžete prepínať medzi km/h a mph na obrazovke audiosystému/ informačnej obrazovke.

► **Prispôbitelné funkcie** Str. 348



## ■ Úprava rýchlostného obmedzenia

Pomocou spínača **RES/+SET/-** na volante zvýšte alebo znížte hodnotu rýchlostného obmedzenia.

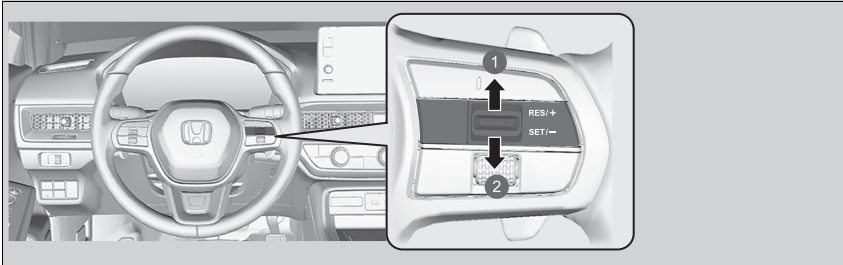

- 1 Zvýšenie rýchlosti
- 2 Zníženie rýchlosti

- Po každom stlačení spínača **RES/+SET/-** nahor alebo nadol sa rýchlostné obmedzenie zvýši alebo zníži približne o 1 km/h.
- Ak spínač **RES/+SET/-** podržíte stlačená nahor alebo nadol, rýchlostné obmedzenie sa bude zvyšovať alebo znižovať v prírastkoch po 10 km/h každých 0,5 sekundy, kým sa nedosiahne limit systému.
- Vozidlo môže zrýchľovať alebo spomaľovať, kým sa nedosiahne nastavená rýchlosť.

## ■ Dočasné prekročenie rýchlostného obmedzenia

Rýchlostné obmedzenie môžete prekročiť, ak úplne stlačíte plynový pedál.

- Zobrazené rýchlostné obmedzenie začne blikať.
- Po prekročení rýchlostného obmedzenia raz zaznie zvuková signalizácia.

## ►► Dočasné prekročenie rýchlostného obmedzenia

Zvuková signalizácia zaznie, keď sa rýchlosť vozidla zvýši nad nastavené rýchlostné obmedzenie po úplnom stlačení plynového pedála.

Keď rýchlosť vozidla znova klesne pod nastavené rýchlostné obmedzenie, prevádzka nastaviteľného obmedzovača rýchlosti sa obnoví.

## Zrušenie

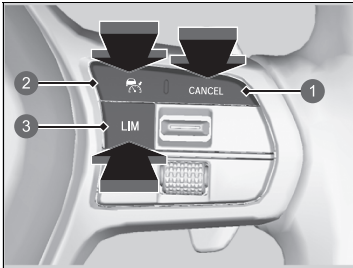

- 1 Tlačidlo **CANCEL**
- 2 Tlačidlo
- 3 Tlačidlo **LIM**

Ak chcete zrušiť nastaviteľný obmedzovač rýchlosti, urobte jednu z nasledujúcich činností:

- Stlačte tlačidlo **CANCEL**.
- Stlačte tlačidlo .
- Stlačte tlačidlo **LIM**.

## Zrušenie

Nastaviteľný obmedzovač rýchlosti sa zmení na adaptívny tempomat (ACC) s funkciou sledovania vozidiel pri nízkych rýchlostiach alebo inteligentný obmedzovač rýchlosti, keď stlačíte tlačidlo **LIM**.

Obnovenie predchádzajúcej nastavenej rýchlosti: Stlačením tlačidla **CANCEL** (Zrušiť) zobrazíte predchádzajúcu nastavenú rýchlosť (šedú) a prepnutím spínača **RES/+SET/-** nahor obnovíte predchádzajúcu nastavenú rýchlosť.

Ak jazdíte pri rýchlosti vyššej, ako bola predchádzajúca nastavená rýchlosť (sivá), nastaviteľný obmedzovač rýchlosti sa nastaví na aktuálnu rýchlosť prepnutím spínača **RES/+SET/-** nahor.

Ak prepnete spínač **RES/+SET/-** nahor, keď sa nezobrazí žiadna predchádzajúca nastavená rýchlosť (v sivej farbe), rýchlosť sa nastaví podľa aktuálnej rýchlosti vozidla.

Modely s panelom s ukazovateľmi typu A

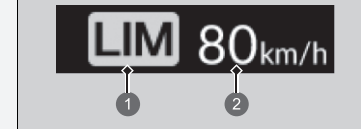

- 1 Indikátor nastaviteľného obmedzovača rýchlosti (biely)
- 2 Predchádzajúca nastavená rýchlosť (sivá)

## » Zrušenie

Modely s ukazovateľom typu B



- 1 Indikátor nastaviteľného obmedzovača rýchlosti (biely)
- 2 Predchádzajúca nastavená rýchlosť (sivá)

Ak počas používania nastaviteľného obmedzovača rýchlosti dôjde k chybe systému, zaznie zvuková signalizácia a rozsvieti sa indikátor **OFF**. Nastaviteľný obmedzovač rýchlosti sa vypne.

Modely s panelom s ukazovateľmi typu A



- 1 Indikátor nastaviteľného obmedzovača rýchlosti (biely)

» Zrušenie

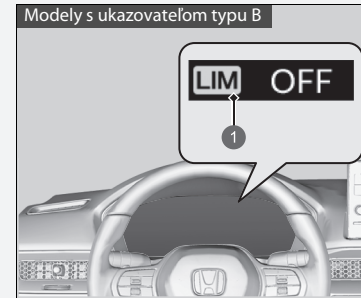



- 1 Indikátor nastaviteľného obmedzovača rýchlosti (biely)

## Inteligentný obmedzovač rýchlosti

Automaticky nastaví rýchlostné obmedzenie podľa detekcie systému rozpoznávania dopravných značiek. Rýchlostné obmedzenie sa nedá prekročiť, ani keď stláčate plynový pedál. Ak stlačíte plynový pedál na doraz, môžete prekročiť rýchlostné obmedzenie.

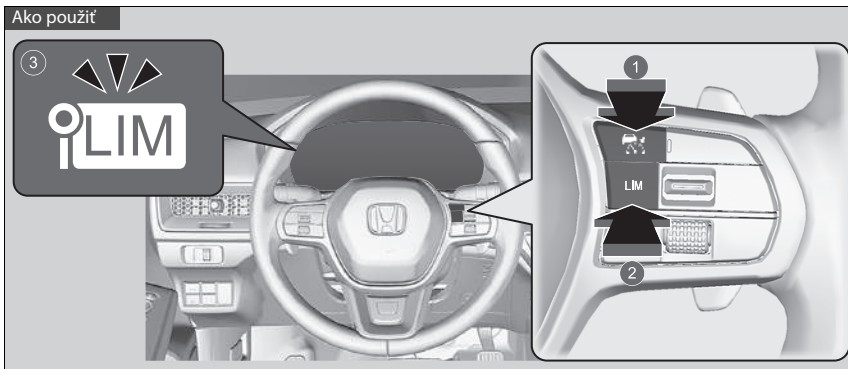
► **Systém rozpoznávania dopravných značiek** Str. 537



- 1 Stlačte tlačidlo  na volante.
- 2 Ak sa rozsvieti iný indikátor, stlačením tlačidla **LIM** ho prepnete na inteligentný obmedzovač rýchlosti.
- 3 **Indikátor inteligentného obmedzovača rýchlosti (biely) je zapnutý na ukazovateli.**

Inteligentný obmedzovač rýchlosti je pripravený na použitie.

### ►► Inteligentný obmedzovač rýchlosti

## ⚠ VÝSTRAHA

Inteligentný obmedzovač rýchlosti má obmedzenia. Inteligentný obmedzovač rýchlosti sa môže sám nastaviť na vyššiu alebo nižšiu povolenú rýchlosť alebo nemusí fungovať, najmä keď systém rozpoznávania dopravných značiek nepracuje správne alebo sa na ceste nenachádza značka rýchlostného obmedzenia. Je vždy vašou zodpovednosťou upraviť rýchlosť tak, aby bolo dodržané rýchlostné obmedzenie a aby sa dalo vozidlo bezpečne ovládať.

V závislosti od toho, ako silno stlačíte plynový pedál, vozidlo zrýchli, až kým nedosiahne rýchlosť, ktorú rozpoznal systém rozpoznávania dopravných značiek.

### ►► Inteligentný obmedzovač rýchlosti

Systém je navrhnutý tak, aby rozpoznával dopravné značky zodpovedajúce normám Viedenského dohovoru. Nie všetky značky musia byť detegované, avšak žiadne značky umiestnené po okrajoch ciest sa nesmú ignorovať. Systém nemusí fungovať s oficiálnymi dopravnými značkami vo všetkých krajinách, v ktorých jazdíte, a nemusí fungovať vo všetkých situáciách.

#### ► System rozpoznávania dopravných značiek

Str. 537

Ak je inteligentný obmedzovač rýchlosti nastavený na zlé rýchlostné obmedzenie, pokúste sa vykonať jedno z nasledovného:

Zrušenie

- Stlačte tlačidlo **CANCEL**.
- Stlačte tlačidlo .
- Stlačte tlačidlo **LIM**.

Dočasné prekročenie rýchlostného obmedzenia

- Úplné stlačenie plynového pedála.

Inteligentný obmedzovač rýchlosti nemusí byť schopný udržať nastavené rýchlostné obmedzenie pri jazde z kopca. V takomto prípade spomaľte stlačením brzdového pedála.

Keď nepoužívate inteligentný obmedzovač rýchlosti, vypnite ho stlačením tlačidla .

Inteligentný obmedzovač rýchlosti a adaptívny tempomat (ACC) s funkciou sledovania vozidiel pri nízkych rýchlostiach alebo nastaviteľný obmedzovač rýchlosti nie je možné používať súčasne.

## Nastavenie rýchlostného obmedzenia

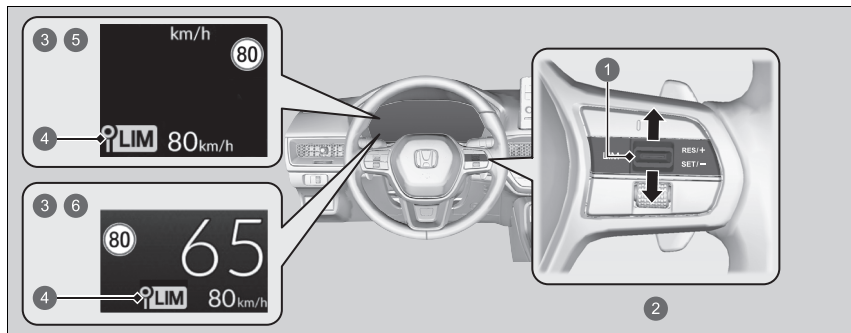

- 1 Spínač **RES/+ / SET/-**
  - 2 Nahor alebo nadol
  - 3 Zapnuté, keď je inteligentný obmedzovač rýchlosti nastavený na rýchlostné obmedzenie detegované systémom rozpoznávania dopravných značiek.
  - 4 Indikátor inteligentného obmedzovača rýchlosti (zelený)
  - 5 Modely s panelom s ukazovateľmi typu A
  - 6 Modely s ukazovateľom typu B
- Po uvoľnení spínača sa inteligentný obmedzovač rýchlosti nastaví na rýchlostné obmedzenie detegované systémom rozpoznávania dopravných značiek. Zobrazí sa rýchlostné obmedzenie.

### ►► Inteligentný obmedzovač rýchlosti

Nepoužívajte inteligentný obmedzovač rýchlosti v oblastiach s odlišnými jednotkami než je zobrazená jednotka inteligentného obmedzovača rýchlosti. Zmení zobrazenú mernú jednotku nastavenej rýchlosti vozidla na rovnaké jednotky, aké sa používajú na mieste jazdy.

► **Prispôbitelné funkcie** Str. 348

### ►► Nastavenie rýchlostného obmedzenia

Ak nastavíte inteligentný obmedzovač rýchlosti, keď je rýchlostné obmedzenie detegované systémom rozpoznávania dopravných značiek menšie než 30 km/h, môže dôjsť k pozastaveniu funkcie obmedzenia rýchlosti a výstražnej funkcie.

Ak je rýchlosť vozidla vyššia než rýchlostné obmedzenie detegované systémom rozpoznávania dopravných značiek, vozidlo postupne spomalí na rýchlostné obmedzenie alebo menej. Ak je to potrebné, spomalte stlačením brzdy pedála.

Ak vozidlo prekročí rýchlostné obmedzenie o 3 km/h alebo viac, zaznie zvuková signalizácia a zobrazené rýchlostné obmedzenie začne blikať.



**■ Keď systém rozpoznávania dopravných značiek deteguje novú značku rýchlostného obmedzenia**

Inteligentný obmedzovač rýchlosti je nastavený na nové rýchlostné obmedzenie detegované systémom rozpoznávania dopravných značiek.

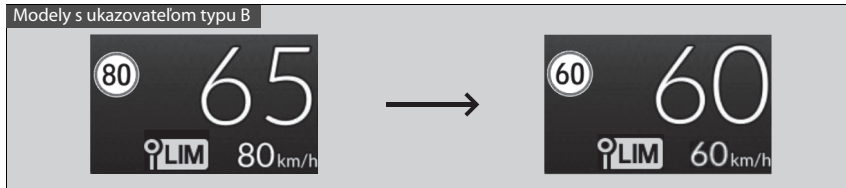
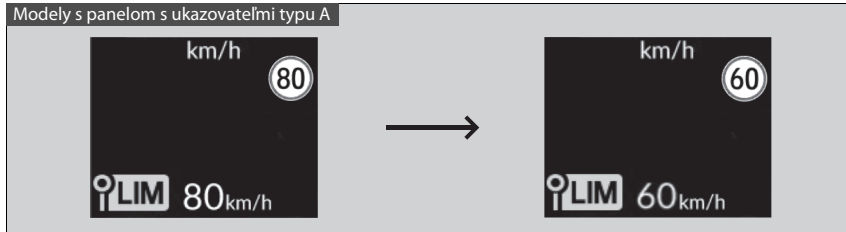

► Nastavenie rýchlostného obmedzenia

Inteligentný obmedzovač rýchlosti sa tiež môže pozastaviť, keď systém rozpoznávania dopravných značiek deteguje iba doplnkové značky rýchlostného obmedzenia.

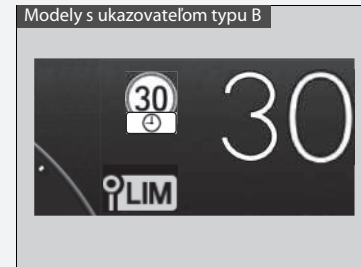
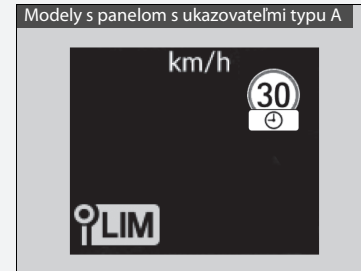

■ **Môže dôjsť k pozastaveniu funkcie obmedzenia rýchlosti a výstražnej funkcie, ak sa na obrazovke systému rozpoznávania dopravných značiek nezobrazuje žiadna značka v týchto prípadoch:**

- Zistí sa koniec rýchlostného obmedzenia alebo iného určeného obmedzenia.
- Vozidlo vyjde na diaľnicu/zíde z diaľnice.
- Na križovatke použijete smerový signál, aby ste odbočili na iný smer.

Modely s panelom s ukazovateľmi typu A

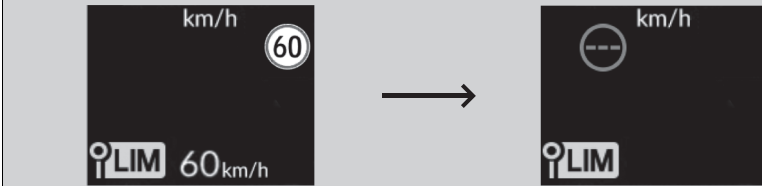

Modely s ukazovateľom typu B



■ Keď systém rozpoznávania dopravných značiek deteguje značku rýchlostného obmedzenia pri pozastavenom inteligentnom obmedzovači rýchlosti.

Funkcia obmedzenia rýchlosti a výstražná funkcia sa automaticky obnovia.

Modely s panelom s ukazovateľmi typu A

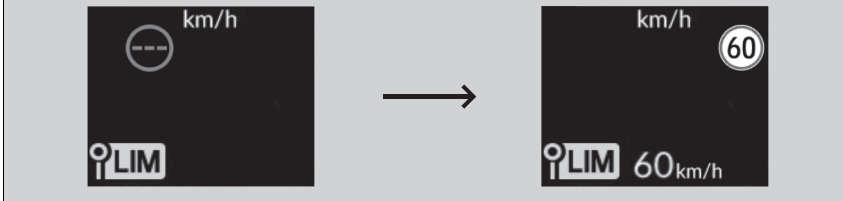

Modely s ukazovateľom typu B

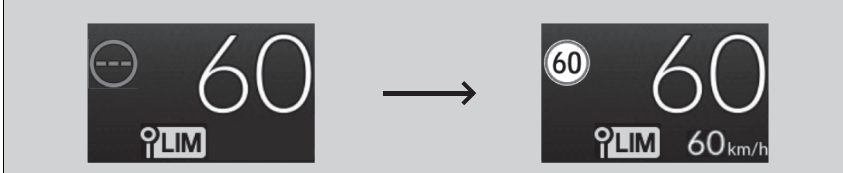

■ **Keď systém rozpoznávania dopravných značiek po určitú dobu nedeteguje značku rýchlostného obmedzenia pri pozastavenom inteligentnom obmedzovači rýchlosti.**

Počas jazdy, keď systém rozpoznávania dopravných značiek nedeteguje značku rýchlostného obmedzenia, nemusí systém rozpoznávania dopravných značiek zobrazit žiadne rýchlostné obmedzenie.

Funkcie inteligentného obmedzovača rýchlosti však pracujú aj naďalej.

Modely s panelom s ukazovateľmi typu A

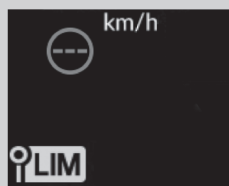

Modely s ukazovateľom typu B



## ■ Úprava rýchlostného obmedzenia

Pomocou spínača **RES/+ / SET/-** na volante zvýšte alebo znížte hodnotu rýchlostného obmedzenia.

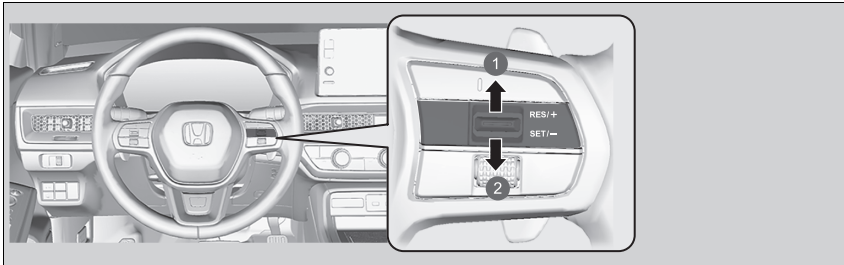

- ❶ Zvýšenie rýchlosti
- ❷ Zníženie rýchlosti

- Po každom stlačení spínača **RES/+ / SET/-** nahor alebo nadol sa rýchlostné obmedzenie zníži alebo zvýši približne o 1 km/h.
- Rýchlostné obmedzenie môžete zvýšiť o +10 km/h v porovnaní s rýchlostným obmedzením detegovaného systémom rozpoznávania dopravných značiek.
- Rýchlostné obmedzenie môžete znížiť o -10 km/h v porovnaní s rýchlostným obmedzením detegovaného systémom rozpoznávania dopravných značiek.
- Môžete zrýchľovať, až kým sa nedosiahne nastavená rýchlosť. Ak je rýchlosť vozidla vyššia než rýchlostné obmedzenie zistené systémom rozpoznávania dopravných značiek, vozidlo postupne spomalí na rýchlostné obmedzenie.

## ► Úprava rýchlostného obmedzenia

Negatívna alebo pozitívna odchýlka od rýchlostného obmedzenia bude automaticky vynulovaná, keď systém rozpoznávania dopravných značiek deteguje novú značku rýchlostného obmedzenia.

Rýchlostné obmedzenie nemôžete znížiť na hodnotu nižšiu ako 30 km/h.

## Dočasné prekročenie rýchlostného obmedzenia

Rýchlostné obmedzenie môžete prekročiť, ak úplne stlačíte plynový pedál.

- Zobrazené rýchlostné obmedzenie bliká.

Po prekročení rýchlostného obmedzenia raz zaznie zvuková signalizácia.

## Zrušenie

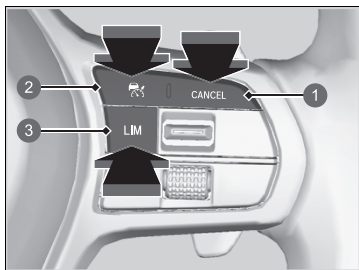

- 1 Tlačidlo **CANCEL**
- 2 Tlačidlo 
- 3 Tlačidlo **LIM**

Ak chcete zrušiť inteligentný obmedzovač rýchlosti, urobte jednu z nasledujúcich činností:

- Stlačte tlačidlo **CANCEL**.
- Stlačte tlačidlo .
- Stlačte tlačidlo **LIM**.

## Dočasné prekročenie rýchlostného obmedzenia

Zvuková signalizácia sa rozozvučí, keď sa rýchlosť vozidla zvýši nad nastavené rýchlostné obmedzenie po úplnom stlačení plynového pedála.

Keď rýchlosť vozidla znova klesne pod nastavené rýchlostné obmedzenie, prevádzka inteligentného obmedzovača rýchlosti sa obnoví.

## Zrušenie

Inteligentný obmedzovač rýchlosti sa zmení na adaptívny tempomat (ACC) s funkciou sledovania vozidiel pri nízkych rýchlostiach alebo nastaviteľný obmedzovač rýchlosti, keď stlačíte tlačidlo **LIM**.

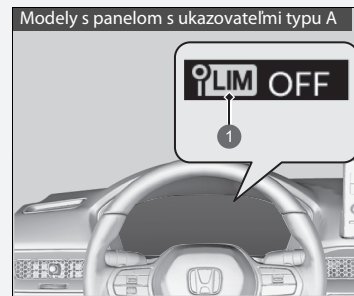

- 1 Indikátor inteligentného obmedzovača rýchlosti (biely)

» Zrušenie

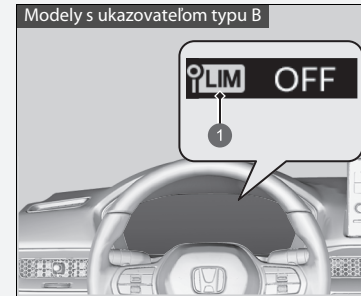

- 1 Indikátor inteligentného obmedzovača rýchlosti (biely)

Ak počas používania inteligentného obmedzovača rýchlosti dôjde k chybe systému alebo systému rozpoznávania dopravných značiek, zaznie zvuková signalizácia a rozsvieti sa indikátor **vypnutia**. Inteligentný obmedzovač rýchlosti sa vypne.

► **Systém rozpoznávania dopravných značiek**

Str. 537

## Systém asistenta stability vozidla (VSA)

Systém VSA pomáha stabilizovať vozidlo počas zatáčania v prípade, ak vozidlo zatočí viac alebo menej, než chcete. Táto funkcia taktiež pomáha zachovať trakciu v prípade šmykľavého povrchu. Vykonáva sa to reguláciou výkonu motora a elektromotora a selektívnym použitím brzd.

### Prevádzka systému VSA

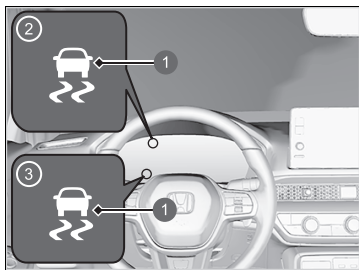

- 1 Indikátor systému VSA
- 2 Modely s panelom s ukazovateľmi typu A
- 3 Modely s ukazovateľom typu B

Keď sa systém VSA aktivuje, môžete si všimnúť, že motor a elektromotor nereagujú na plynový pedál. Taktiež si môžete všimnúť hluk vychádzajúci z hydraulického brzdového systému. Všimnete si aj to, že indikátor začne blikať.

### System asistenta stability vozidla (VSA)

Systém VSA nemusí fungovať správne, ak sú zmiešané rôzne typy a veľkosti pneumatík. Používajte rovnakú veľkosť a typ pneumatík a predpísaný tlak vzduchu.

Keď sa indikátor VSA počas jazdy rozsvieti a ostane svietiť, pravdepodobne sa vyskytol problém s týmto systémom. Nemusí to prekážať pri bežnej jazde, ale nechajte hneď vozidlo skontrolovať predajcovi.

Systém VSA nedokáže zlepšiť stabilitu vo všetkých jazdných situáciách a neovláda celý brzdový systém. Je potrebné, aby ste jazdili a zatáčali vhodnou rýchlosťou vzhľadom na podmienky jazdy a vždy zachovávali potrebnú bezpečnostnú rezervu.

Hlavná funkcia systému VSA je vo všeobecnosti známa pod názvom Elektronická regulácia stability (ESC). Systém disponuje aj funkciou ovládania trakcie.

Po opätovnom pripojení 12-voltového akumulátora sa môžu zapnúť indikátory adaptívneho tempomatu (ACC) s funkciou sledovania vozidiel pri nízkych rýchlostiach, bezpečnostnej podpory, asistenčného systému stability vozidla (VSA), nastavenia **OFF** <sup>(VYP.)</sup>\* asistenčného systému stability vozidla (VSA), brzdového systému zmiernenia zrážky a systému predchádzania vybočeniu z vozovky. Prejdite krátku vzdialenosť rýchlosťou vyššou ako 20 km/h. Všetky indikátory by mali zhasnúť. Ak hlásenie nezmizne, nechajte vozidlo skontrolovať u predajcu.



## Zapnutie a vypnutie systému VSA

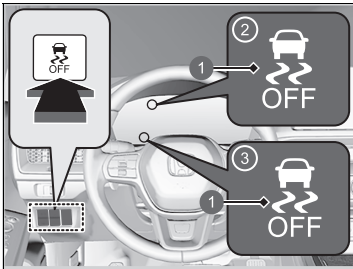

- ❶ Indikátor VSA **OFF**
- ❷ Modely s panelom s ukazovateľmi typu A
- ❸ Modely s ukazovateľom typu B

Toto tlačidlo sa nachádza na ovládacom paneli na strane vodiča. Ak chcete čiastočne vypnúť fungovanie/funkcie systému VSA, stlačte a podržte toto tlačidlo, kým nezaznie pípnutie.

Vozidlo dokáže normálne brzdiť a zatáčať, no funkcia ovládania trakcie je menej účinná.

Ak chcete znova zapnúť fungovanie/funkcie systému VSA, držte tlačidlo  (VSA **OFF**), kým nezaznie pípnutie.

System VSA sa zapne vždy, keď naštartujete motor, aj keď ste ho vypli pri poslednej jazde.

## System asistenta stability vozidla (VSA)

Za určitých, nie bežných podmienok, keď vozidlo zapadne v plytkom bahne alebo čerstvom snehu, bude jednoduchšie ho uvoľniť, keď dočasne vypnete systém VSA.

Keď je stlačené tlačidlo , funkcia ovládania trakcie je menej účinná. To umožňuje kolesám voľnejšie sa pretáčať pri nízkej rýchlosti. Svoje vozidlo uvoľnite s vypnutým systémom VSA len vtedy, keď to nie je možné so zapnutým systémom VSA.

Hneď po uvoľnení vozidla opäť zapnite systém VSA. Neodporúčame riadiť vozidlo s vypnutým systémom VSA.

Z motorového priestoru môžete počuť zvuk elektromotora, keď sa vykonávajú systémové kontroly hneď po zapnutí systému napájania alebo počas jazdy. Je to normálne.

## Asistencia agilnej jazdy

V prípade potreby mierne pribrzdí predné kolesá, keď otočíte volantom, a pomáha zabezpečovať stabilitu vozidla a výkon počas jazdy v zákrutách.

### Asistencia agilnej jazdy

Systém asistencie agilnej jazdy nedokáže zlepšiť stabilitu vo všetkých jazdných situáciách. Je potrebné, aby ste jazdili a zatáčali vhodnou rýchlosťou vzhľadom na podmienky jazdy a vždy zachovávali potrebnú bezpečnostnú rezervu.

Keď sa rozsvieti indikátor systému VSA a počas jazdy zostane rozsvietený, systém asistencie agilnej jazdy sa neaktivuje.

Pri aktivovaní systému asistencie agilnej jazdy môžete počuť zvuk vychádzajúci z priestoru motora. Je to normálne.

## Systém výstrahy poklesu tlaku v pneumatikách

Namiesto priameho merania tlaku v každej z pneumatík systém výstrahy poklesu tlaku v pneumatikách monitoruje a porovnáva počas jazdy valivý polomer a vlastnosti otáčania každého kolesa aj pneumatiky a zisťuje, či sú niektoré pneumatiky výrazne podhustené.

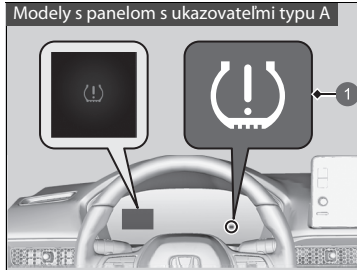

- 1 Indikátor nízkeho tlaku v pneumatikách/systému výstrahy poklesu tlaku v pneumatikách

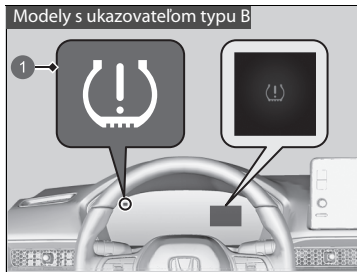

- 1 Indikátor nízkeho tlaku v pneumatikách/systému výstrahy poklesu tlaku v pneumatikách

Vtedy sa rozsvieti indikátor nízkeho tlaku pneumatiky/systému výstrahy poklesu tlaku v pneumatikách a na ukazovateli sa zobrazí hlásenie.

### ►► Systém výstrahy poklesu tlaku v pneumatikách

Systém pneumatiky nemonitoruje počas jazdy nízku rýchlosťou.

Určité podmienky, ako napríklad nízka okolitá teplota a zmena nadmorskej výšky, priamo ovplyvňujú tlak v pneumatikách a môžu byť príčinou aktivácie indikátora nízkeho tlaku v pneumatikách/systému výstrahy poklesu tlaku v pneumatikách.

Ak ste tlak pneumatiky kontrolovali a dohustovali:

- v teplom počasí, v chladnom počasí môžu byť pneumatiky nedostatočne nahustené;
- v chladnom počasí, v teplom počasí môžu byť pneumatiky príliš nahustené.

Indikátor nízkeho tlaku v pneumatikách/systému výstrahy poklesu tlaku v pneumatikách sa nerozsvieti v prípade vysokého tlaku v pneumatikách (nahustenia).

Systém výstrahy poklesu tlaku v pneumatikách nemusí fungovať správne, ak sú zmiešané typy a veľkosti pneumatík. Dbajte na používanie pneumatík rovnakej veľkosti a typu.

►► **Kontrola a údržba pneumatík** Str. 618

Po opätovnom pripojení 12-voltového akumulátora sa môžu rozsvietiť indikátory adaptívneho tempomatu (ACC) s funkciou sledovania vozidiel pri nízkych rýchlostiach (oranžový), systémú asistenta stability vozidla (VSA), prepnutia systému asistenta stability vozidla (VSA) na OFF<sup>(VYP.)</sup>, brzdového systému zmiernenia zrážky, systémú predchádzania vybočeniu z vozovky, nízkeho tlaku v pneumatikách/systému výstrahy poklesu tlaku v pneumatikách a bezpečnostnej podpory (oranžový) spolu so zobrazením hlásenia na ukazovateli. Prejdite krátku vzdialenosť rýchlosťou vyššou ako 20 km/h. Všetky indikátory by mali zhasnúť. Ak hlásenie nezmizne, nechajte vozidlo skontrolovať u predajcu.

\* Nie je k dispozícii u všetkých modelov

## ■ Kalibrácia systém výstrahy poklesu tlaku v pneumatikách

Kalibráciu systému výstrahy poklesu tlaku v pneumatikách musíte vykonať vždy, keď:

- upravíte tlak niektorej pneumatiky,
- navzájom vystriedate pneumatiky,
- vymeníte niektorú pneumatiku za novú.

Pred kalibráciou systému výstrahy poklesu tlaku v pneumatikách:

- Nastavte tlak vo všetkých štyroch pneumatikách za studena.
  - ✉ **Kontrola pneumatik** Str. 618

Dodržujte nasledujúce opatrenia:

- Vozidlo je v úplnom pokoji.
- Prevodovka je v polohe **P**.
- Je nastavený režim napájania ZAPNUTÉ.

## ✉ System výstrahy poklesu tlaku v pneumatikách

Indikátor nízkeho tlaku v pneumatikách/systému výstrahy poklesu tlaku v pneumatikách sa v nasledujúcich prípadoch môže rozsvietiť s časovým oneskorením alebo sa nemusí rozsvietiť vôbec:

- Intenzívne zrýchlenie, spomalenie alebo otočenie volantom.
- Jazda na zasnežených alebo šmyklavých cestách.
- Používanie snehových reťazí.

Indikátor nízkeho tlaku v pneumatikách/systému výstrahy poklesu tlaku v pneumatikách sa môže rozsvietiť pri nasledujúcich podmienkach:

- Používa sa dojazdová rezervná pneumatika\*.
- Vyššia a nerovnomerná záťaž pneumatík (napríklad ťahanie prívesu) než pri kalibrácii.
- Používanie snehových reťazí.

## ✉ Kalibrácia systém výstrahy poklesu tlaku v pneumatikách

Proces kalibrácie vyžaduje približne 30-minútovú kumulatívnu jazdu rýchlosťou v rozmedzí 40 – 100 km/h.

Ak je počas tohto časového úseku zapnutý režim napájania a vozidlo sa nepohne do 45 sekúnd, na chvíľu sa môže rozsvietiť indikátor nízkeho tlaku v pneumatikách. Ide o bežný jav, ktorý signalizuje, že proces kalibrácie sa ešte neskončil.

Ak sú nasadené snehové reťaze\*, pred kalibráciou systému výstrahy poklesu tlaku v pneumatikách ich odstráňte.

Ak sa indikátor nízkeho tlaku v pneumatikách/systému výstrahy poklesu tlaku v pneumatikách rozsvieti aj v prípade, ak sú namontované správne nahustené predpísané bežné pneumatiky, nechajte vozidlo skontrolovať u predajcu.

Odporúčame, aby ste pri výmene použili pneumatiky rovnakej značky, modelu a veľkosti, ako boli pôvodné pneumatiky. Požiadajte predajcu o podrobné informácie.



Pri kalibrácii systému výstrahy poklesu tlaku v pneumatikách postupujte nasledovne.

► **Prispôsobiteľné funkcie** Str. 348

1. Nastavte režim napájania ZAPNUTÉ.
2. Stlačte tlačidlo .
3. Vyberte položku **Nastavenie vozidla**.
4. Vyberte položku **Systém výstrahy poklesu tlaku v pneumatikách**.
5. Vyberte možnosť **Inicializovať** alebo **Zrušiť**.

- Ak sa zobrazí hlásenie **Kalibráciu sa nepodarilo spustiť.**, opakujte krok 5.
- Proces kalibrácie sa ukončí automaticky.

## Systém detekcie objektov v mŕtvom uhle\*

Keď systém rozpozná vozidlá, ktoré sa približujú zozadu vo vedľajších jazdných pruhoch, rozsvieti sa príslušný indikátor poskytujúci asistenciu pri zmene jazdného pruhu.

### ►► Systém detekcie objektov v mŕtvom uhle\*

#### **Dôležitá bezpečnostná informácia**

Ako všetky asistenčné systémy, aj systém detekcie objektov v mŕtvom uhle (BSI) má určité obmedzenia. Pred zmenou jazdného pruhu sa vždy pozrite do zrkadiel, na obe strany vozidla a za seba, či sa tam nenachádzajú iné vozidlá. Ak sa budete na systém detekcie objektov v mŕtvom uhle (BSI) príliš spoliehať, môže dôjsť k zrážke.

Nechajte vozidlo skontrolovať v servise v nasledujúcich situáciách:

- Zadný nárazník alebo oblasť okolo radarových snímačov sú silne poškodené.
- Indikátor sa nerozsvieti ani v prípade, keď v zóne upozornenia malo byť zistené vozidlo.
- Je potrebné opraviť zadný nárazník alebo všetky komponenty systému.

Ak sa zadný nárazník alebo akékoľvek komponenty systému opravia, systém sa vráti do zóny upozornení 1, až kým sa nebude môcť prispôsobiť a rozšíriť na zónu upozornení 1 a 2.

## ■ Spôsob fungovania systému

Systém sa aktivuje, keď sa vaše vozidlo pohybuje dopredu rýchlosťou približne 20 km/h alebo vyššou.

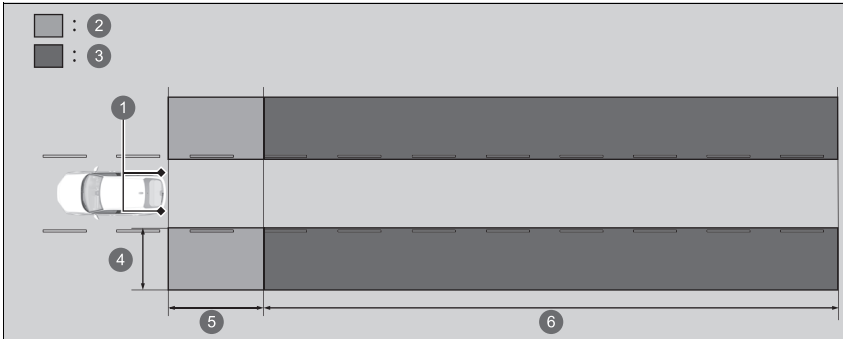

- ❶ Radarové snímače: pod rohmi zadného nárazníka
- ❷ Zóna upozornenia 1
- ❸ Zóna upozornenia 2  
Rozsah zóny upozornenia
- ❹ Pribl. 0,5 a 3 m od strany vozidla.
- ❺ Pribl. 3 m od zadného nárazníka.
- ❻ Pribl. 3 a 25 m za zadným nárazníkom. (Čím rýchlejšie sa sa vozidlo približuje, v tým väčšej vzdialenosti bude detekované.)

Pôvodne nastavená zóna je zóna upozornenia 1. Po prejení vozidla po priamej ceste s dopravnými a cestnými objektmi sa systém časom prispôsobí a zónu upozornenia rozšíri (zóna upozornenia 1 a 2).

## ☒ Spôsob fungovania systému

Systém vypnite, keď ťaháte prívies.

Systém nemusí fungovať správne z nasledujúcich dôvodov:

- Vyššia hmotnosť vozidla nakloní a zmení pokrytie radaru.
- Radarové snímače môžu snímať samotný prívies, čo bude spôsobovať spúšťanie indikátorov upozornenia systému Detekcia objektov v mŕtvom uhle (BSI).

## ■ Keď systém rozpozná vozidlo

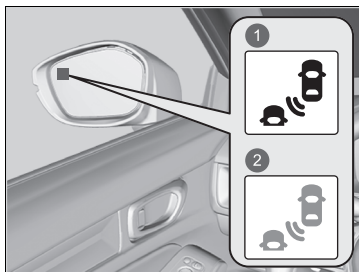

- 1 Rozsvieti sa
- 2 Bliká

Indikátor upozornenia systému detekcie objektov v mrtvom uhle (BSI):  
Nachádza sa na oboch vonkajších spätných zrkadlách.

### Rozsvieti sa v nasledujúcich prípadoch:

- Zozadu sa k vám blíži vozidlo, ktoré vás predbehne s rozdielom rýchlosti najviac 50 km/h.
- Predbiehate vozidlo s rýchlostným rozdielom maximálne cca 20 km/h.

### Bliká a znie zvuková signalizácia v nasledujúcich prípadoch:

Páčkou smerových svetiel signalizujete odbočenie v smere rozpoznaného vozidla, zatiaľ čo indikátor upozornenia systému detekcie objektov v mrtvom uhle (BSI) svieti.

- Trikrát zaznie zvuková signalizácia.

## ►► System detekcie objektov v mrtvom uhle\*

Pre správnu činnosť systému detekcie objektov v mrtvom uhle (BSI):

- Zadný nárazník a oblasť okolo radarových snímačov udržiavajte vždy čistú.
- Rohovú časť zadného nárazníka nezakrývajte žiadnymi štítkami ani nálepkami.

Tento systém slúži len ako doplnok komfortu vodiča. Aj keď sa v zóne upozornenia bude nachádzať nejaký objekt, môžu nastať nasledovné situácie:

- Upozornenie systému detekcie objektov v mrtvom uhle sa neobjaví a v rozhraní s informáciami pre vodiča sa zobrazí hlásenie  **Detekcia objektov v mrtvom uhle nie je k dispozícii.**
- Indikátor upozornenia systému detekcie objektov v mrtvom uhle sa môže spustiť, aj keď sa toto hlásenie zobrazí.

Po opätovnom pripojení akumulátora a nastavení režimu napájania do polohy ZAPNUTÉ sa môžu naorážovo rozsvietiť indikátory adaptívneho tempomatu (ACC) s funkciou sledovania vozidiel pri nízkych rýchlostiach, asistenčného systému stability vozidla (VSA), nastavenia asistenčného systému stability vozidla (VSA) na **OFF** <sup>(VFP)\*</sup>, brzdového systému zmiernenia zrážky, systému predchádzania vybočeniu z vozovky, nízkeho tlaku v pneumatikách/systému výstrahy poklesu tlaku v pneumatikách a bezpečnostnej podpory spolu s hlásením na ukazovateli.

Prejdite krátku vzdialenosť rýchlosťou vyššou ako 20 km/h. Všetky indikátory by mali zhasnúť. Ak niektorý z nich nezhasne, nechajte vozidlo skontrolovať u predajcu.



## Zapnutie a vypnutie systému detekcie objektov v mŕtvom uhle (BSI)

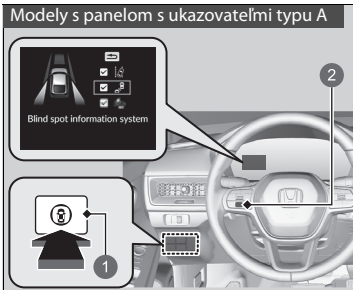

- 1 Spínač bezpečnostnej podpory
- 2 Nastavovacie koliesko vľavo



Keď zapínate a vypínate systém detekcie objektov v mŕtvom uhle (BSI), postupujte nasledujúcim spôsobom.

1. Stlačte spínač bezpečnostnej podpory.

### Modely s panelom s ukazovateľmi typu A

2. Otočením ľavého kolieska selektora prejdite na symbol  a stlačte ho.

### Modely s ukazovateľom typu B

2. Otočením pravého nastavovacieho kolieska prejdite na symbol  a stlačte ho.
  - Na rozhraní s informáciami pre vodiča sa po zapnutí alebo vypnutí systému zobrazí hlásenie.
  - Keď sa systém zapne, v políčku sa zobrazí značka začiarknutia a farba symbolu  sa zmení na zelenú. Keď sa systém vypne, značka začiarknutia zmizne a farba symbolu  sa zmení na sivú.

Systém detekcie objektov v mŕtvom uhle zostane pri každom zapnutí systému napájania v predtým zvolenom nastavení zapnutia (začiarknuté) alebo vypnutia (nezačiarknuté).

## ►► Systém detekcie objektov v mŕtvom uhle\*

Môžete tiež vybrať obsah bezpečnostnej podpory v rozhraní s informáciami pre vodiča.

- **Rozhranie s informáciami pre vodiča (ukazovateľ typu A)** Str. 155
- **Pravá časť rozhrania s informáciami pre vodiča (ukazovateľ typu B)** Str. 175

Nastavenie systému detekcie objektov v mŕtvom uhle (BSI) môžete zmeniť.

- **Prispôbitelné funkcie** Str. 348

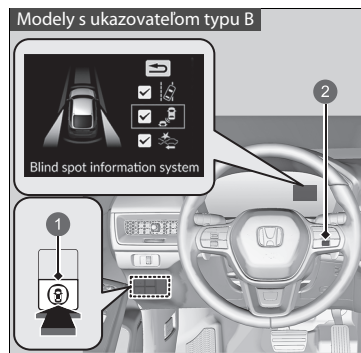

- 1 Spínač bezpečnostnej podpory
- 2 Právě nastavovacie koliesko

## Podmienky a obmedzenia systému detekcie objektov v mŕtvom uhle (BSI)

Indikátor upozornenia Detekcia objektov v mŕtvom uhle (BSI) sa nemusí spustiť pri nasledujúcich podmienkach:

- Medzi vašim vozidlom a vozidlom v susednom jazdnom pruhu je veľký rozdiel v rýchlosti.
- Vozidlo je zaparkované v bočnom jazdnom pruhu.
- K vášmu vozidlu sa približuje alebo ho predbieha objekt, ktorý radarové snímače nezachytia.
- Vozidlo jazdiace v susednom jazdnom pruhu je motocykel alebo iné malé vozidlo.

Systém detekcie objektov v mŕtvom uhle (BSI) nemusí fungovať správne v nasledujúcich prípadoch:

- Pri odbáčaní na križovatke.
- Systém deteguje objekty (zvodidlá, stĺpy, stromy a pod.).
- V zóne upozornenia sa bude nachádzať objekt, ktorý dobre neodráža rádiové vlny, napríklad motocykel.
- Jazdíte na ceste so zákrutami.
- Vozidlo sa presúva zo vzdialeného jazdného pruhu do vedľajšieho jazdného pruhu.
- Systém zachytí rušenie signálu, napríklad iné radarové snímače z iného vozidla alebo silné rádiové vlny vysielané z blízkeho zariadenia.
- Zadný nárazník alebo priestor okolo radarových snímačov je pokrytý nečistotami, blatom, snehom, ľadom atď.
- Poškodený alebo zdeformovaný zadný nárazník alebo oblasť okolo radarových snímačov.
- Za nepriaznivého počasia (silný dážď, sneh a hmla).
- Krátke zatáčanie alebo jazda po hrboľatej ceste, na ktorej sa vozidlo mierne nakláňa.
- K zadnej časti vozidla je pripevnený predmet, ako napríklad nosič na bicykle.

## Vysokonapätová batéria

Vysokonapätová batéria sa postupne vybíja, aj keď sa vozidlo nepoužíva. V dôsledku toho sa úroveň nabitia batérie zníži, ak je vozidlo dlhší čas zaparkované. Predĺžené časové obdobia pri nízkej úrovni nabitia skracujú životnosť batérie. Ak chcete zachovať stav kapacity batérie, aspoň raz za tri mesiace jazdite vozidlom dlhšie ako 30 minút. Extrémne vysoké teploty môžu mať vplyv na životnosť batérie. Tieto účinky môžete minimalizovať tým, že vozidlo v letnom období zaparkujete v tieni.

### ⚠ Vysokonapätová batéria

Dávajte pozor, aby sa vysokonapätová batéria príliš nevybila. Ak sa úroveň nabitia batérie blíži k nule, zabráni to spusteniu systému napájania.

## Nastavenie svetlometu

Jazda s vozidlom s pravostranným riadením v prostredí s jazdou vpravo alebo s vozidlom s ľavostranným riadením v prostredí s jazdou vľavo vedie k oslneniu vodičov protiídúcich vozidiel. Svetelný lúč zo svetlometov je potrebné upraviť pomocou maskovacej pásky.

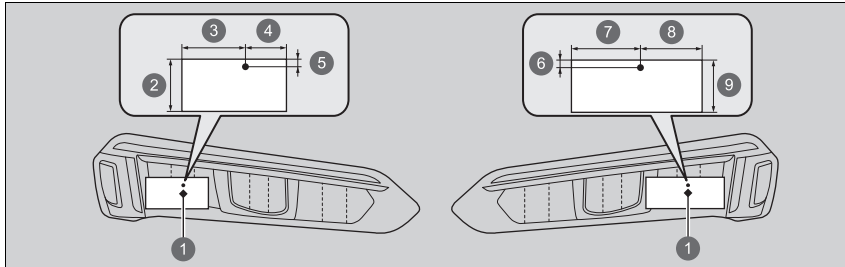

- |                |         |
|----------------|---------|
| ❶ Stredový bod | ❹ 10 mm |
| ❷ 40 mm        | ❺ 52 mm |
| ❸ 48 mm        | ❻ 48 mm |
| ❹ 32 mm        | ❼ 40 mm |
| ❺ 10 mm        |         |

1. Pripravte si dva obdĺžnikové kusy maskovacej pásky, s rozmermi 40 mm na šírku a 100 mm\*<sup>1</sup> alebo 80 mm\*<sup>2</sup> na dĺžku.
  - Použite maskovaciu pásku, ktorá dokáže tlmiť svetlo (napríklad tesniacu vinylovú vodotesnú pásku).
2. Na svetlomet nalepte pásku podľa znázornenia na obrázku.

\*1: Pre svetlomet na strane vodiča

\*2: Pre svetlomet na strane spolujazdca

### ►► Nastavenie svetlometu

Dbajte na to, aby ste pásku neprilepili na nesprávne miesto. Ak svetlo zo svetlometov nesvieti správnym spôsobom, hrozí riziko porušenia právnych predpisov v danej krajine. Požiadajte predajcu o podrobné informácie.

Honda Sensing je pomocný systém pre vodiča, ktorý využíva prednú širokouhlú kameru namontovanú na vnútornej strane čelného skla za spätným zrkadlom.

Honda Sensing má nasledujúce funkcie.

## ■ Funkcie, ktoré nevyžadujú na aktiváciu použitie spínačov

- Brzdový systém zmiernenia zrážky (CMBS) ➤ Str. 472
- Systém predchádzania vybočeniu z vozovky ➤ Str. 528
- Systém rozpoznávania dopravných značiek ➤ Str. 537

## ■ Funkcie, ktoré vyžadujú na aktiváciu použitie spínačov

- Adaptívny tempomat (ACC) s funkciou sledovania vozidiel pri nízkych rýchlostiach ➤ Str. 485
- Systém podpory riadenia vozidla v jazdnom pruhu (LKAS) ➤ Str. 505
- Traffic Jam Assist ➤ Str. 518

## Preádzkové spínače adaptívneho tempomatu (ACC) s funkciou sledovania vozidiel pri nízkych rýchlostiach/systému podpory riadenia vozidla v jazdnom pruhu (LKAS)/Traffic Jam Assist

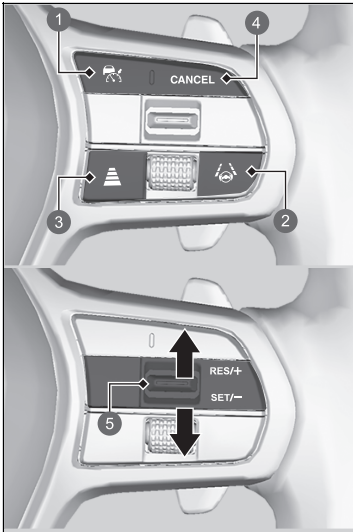

- 1** Tlačidlo 

Stlačením aktivujete pohotovostný režim systému ACC s funkciou sledovania vozidiel pri nízkych rýchlostiach. Prípadne stlačením zrušíte tento systém.
- 2** Tlačidlo LKAS

Stlačením aktivujete pohotovostný režim pre systém LKAS a systém Traffic Jam Assist. Prípadne stlačením zrušíte tieto systémy.
- 3** Tlačidlo odstupu

Stlačením zmeníte nastavený odstup systému ACC s funkciou sledovania vozidiel pri nízkych rýchlostiach.
- 4** Tlačidlo **CANCEL**

Stlačením zrušíte systém ACC s funkciou sledovania vozidiel pri nízkych rýchlostiach.
- 5** Spínač **RES/+ / SET/-**

Stlačením tlačidla **RES/+ / SET/-** prepnete nahor nastavenie alebo obnovte systém ACC s funkciou sledovania vozidiel pri nízkych rýchlostiach alebo zvýšte rýchlosť vozidla. Stlačením tlačidla **RES/+ / SET/-** nadol nastavte systém ACC s funkciou sledovania vozidiel pri nízkych rýchlostiach alebo znížte rýchlosť vozidla.

## Obsah ukazovateľa

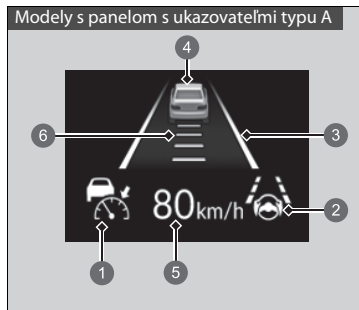

Môžete zobrazíť aktuálny stav systému ACC s funkciou sledovania vozidiel pri nízkych rýchlostiach, systému LKAS a systém Traffic Jam Assist.

- 1 Signalizuje, že systém ACC s funkciou sledovania vozidiel pri nízkych rýchlostiach je pripravený na aktiváciu.
  - Zelená: Systém je zapnutý.
  - Biela: Systém je v pohotovostnom režime.
  - Oranžová: Vyskytol sa problém so systémom.
- 2 Signalizuje, že systém LKAS alebo systém Traffic Jam Assist je pripravený na aktiváciu.
  - Zelená: Systém je zapnutý.
  - Biela: Systém je v pohotovostnom režime.
  - Oranžová: Vyskytol sa problém so systémom.
- 3 Signalizuje, že je systém LKAS alebo systém Traffic Jam Assist aktivovaný, a indikuje, či boli rozpoznané jazdné pruhy.
  - Zelené čiary: Systém je zapnutý.
  - Biele čiary: Boli rozpoznané dopravné pruhy.
  - Oranžová čiara: Systém rozpoznal vybočenie z jazdného pruhu.



Modely s ukazovateľom typu B

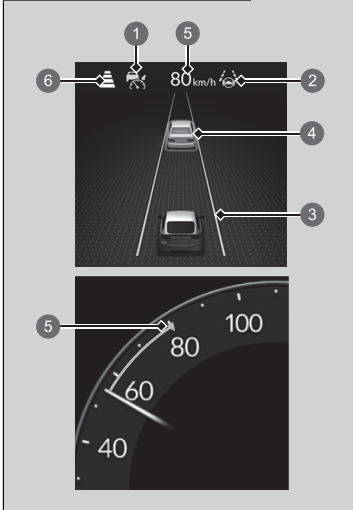

- 4 Signalizuje, či je rozpoznané vozidlo vpredu.

Modely s ukazovateľom typu B

- Kontrolované cieľové vozidlo: Biela so zelenými obrysami
  - Nekontrolované cieľové vozidlo: Sivý
- 5 Označuje, či adaptívny tempomat s funkciou sledovania vozidiel pri nízkych rýchlostiach zobrazuje nastavenú rýchlosť vozidla.
- 6 Označuje, či adaptívny tempomat s funkciou sledovania vozidiel pri nízkych rýchlostiach zobrazuje nastavený odstup vozidla.

## Brzdový systém zmiernenia zrážky (CMBS)

System vám môže pomôcť, keď zistí, že hrozí kolízia vášho vozidla s iným vozidlom (vrátane motocyklov) pred vami zozadu, s oproti idúcim vozidlom spredu, s chodcom alebo cyklistom (pohybujúcim sa bicyklom). System CMBS je navrhnutý tak, aby vás upozornil pri rozpoznaní nožnej kolízie a tiež vám asistoval pri znižovaní rýchlosti, predchádzaní kolíziám a zmeňovaní ich závažnosti.

### Brzdový systém zmiernenia zrážky (CMBS)

#### **Dôležitá bezpečnostná informácia**

System CMBS je určený na obmedzenie závažnosti zrážky, ktorej nemožno zabrániť. Tento system nezabraňuje zrážkam ani automaticky nezastaví vozidlo. Ako vodič nesiete zodpovednosť za správne používanie brzdového pedála a volantu vzhľadom na jazdné podmienky.

Za určitých podmienok sa funkcia CMBS nemusí aktivovať alebo nemusí rozpoznať vozidlo, ktoré sa nachádza pred vašim vozidlom:

- ▶ **Podmienky a obmedzenia systému CMBS**  
Str. 478

Prečítajte si informácie o manipulácii s kamerou tvoriacou súčasť tohto systému.

- ▶ **Predná širokouhlá kamera** Str. 545

Keď je aktivovaný system CMBS, ostane v prevádzke aj vtedy, keď je plynový pedál čiastočne stlačený. Ak však príde k úplnému stlačeniu plynového pedála, zruší sa.

## ■ Spôsob fungovania systému

### Kedy použiť

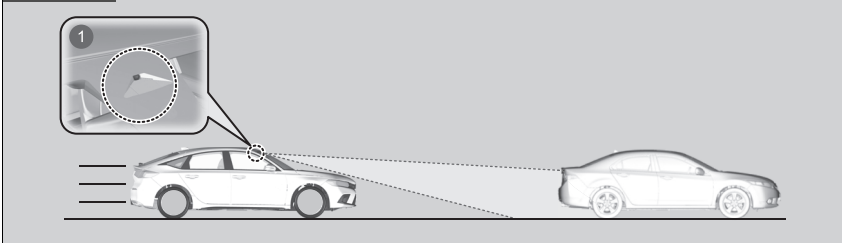

- 1 Predná širokouhlá kamera sa nachádza za spätným zrkadlom.

Systém začne monitorovať cestu pred vozidlom, keď dosiahne rýchlosť približne 5 km/h alebo vyššiu a vyhľadá pred vami iné vozidlo, chodca, alebo pohybujúci sa bicykel.

Systém CMBS sa aktivuje, keď:

- Rozdiel rýchlostí medzi vašim vozidlom a zaznamenaným vozidlom, chodcom alebo pohybujúcim sa bicyklom pred vami dosiahne približne 5 km/h alebo viac, pričom hrozí zrážka.
- Vaše vozidlo ide rýchlosťou zhruba 30 km/h alebo menej a existuje riziko predného nárazu so zisteným prichádzajúcim vozidlom pri odbočení doľava\*1/doprava\*2 na križovatke.
- Vaše vozidlo dosahuje rýchlosť približne 100 km/h alebo menej a systém určí, že hrozí zrážka s:
  - Rozpoznaným prichádzajúcim alebo stojacim vozidlom pred vami.
  - Rozpoznaným chodcom alebo pohybujúcim sa bicyklom pred vami.

\*1: Typ vozidla s ľavostranným riadením

\*2: Typ vozidla s pravostranným riadením

### ▶▶ Spôsob fungovania systému

Kamera funkcie CMBS zároveň slúži na rozpoznávanie chodcov.

Táto funkcia na rozpoznávanie chodcov sa však v určitých podmienkach nemusí aktivovať alebo nemusí byť schopná rozpoznať chodca pred vozidlom.

Pozrite si zoznam podmienok, pri ktorých sa znižuje schopnosť rozpoznania chodcov.

#### ▶ Podmienky a obmedzenia systému CMBS

Str. 478

Brzdový systém zmiernenia zrážky (CMBS) sa zruší, keď vozidlo zastaví alebo systém zistí, že už neexistuje možnosť kolízie.

Brzdový systém zmiernenia zrážky (CMBS) je možné tiež zrušiť, keď vodič používa volant alebo brzdový či plynový pedál, aby sa vyhol zrážke.

### ■ Keď sa systém aktivuje

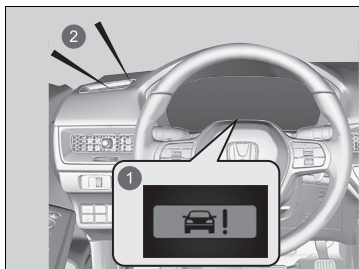

Systém poskytuje vizuálne aj zvukové upozornenia na možnú zrážku a deaktivuje sa, ak k zrážke nedôjde.

- ▶ Vykonajte príslušné kroky na zabránenie zrážke (použite brzdy, prejdite do vedľajšieho jazdného pruhu a pod.).

- 1 Vizualné upozornenia
- 2 Zvuková signalizácia

Môžete zmeniť vzdialenosť medzi vozidlami (**Ďaleko/Normálne/Blízko**), pri ktorej systém spustí najskoršie upozornenie na zrážku.

➔ **Prispôsobiteľné funkcie** Str. 348

## Fázy upozornenia na zrážku

Systém disponuje tromi fázami upozornenia na možnú zrážku. V závislosti od okolností však systém CMBS nemusí prejsť všetkými fázami pred iniciovaním poslednej fázy.

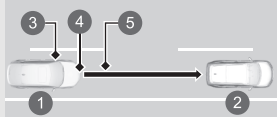
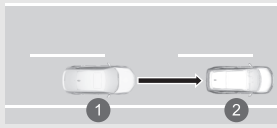
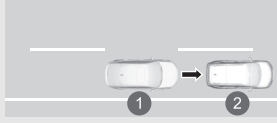
Vzdialenosť medzi vozidlami	CMBS		
	Snímače zaznamenajú vozidlo	Zvukové a vizuálne VÝSTRAHY	Brzdenie
<p>Prvá fáza</p> 	<p>Riziko zrážky s vozidlom pred vami.</p>	<p>Keď je systém nastavený na možnosť <b>Ďaleko</b>, vizuálne a zvukové upozornenia sa aktivujú pri väčšej vzdialenosti od vozidla pred vami ako v prípade nastavenia <b>Normálna</b>. Ak je nastavená možnosť <b>Blízko</b> vzdialenosť je kratšia ako v prípade nastavenia <b>Normálna</b>.</p>	<p>—</p>
<p>Druhá fáza</p> 	<p>Zvýšené riziko zrážky, čas na reakciu sa skrátil.</p>	<p>Vizuálne a zvukové upozornenia.</p>	<p>Jemné brzdenie</p>
<p>Tretia fáza</p> 	<p>Systém CMBS vyhodnotí, že zrážke sa nedá vyhnúť.</p>		<p>Maximálne brzdenie</p>

- ❶ Vaše vozidlo
- ❷ Vozidlo pred vami
- ❸ Ďaleko
- ❹ Normálna
- ❺ Blízko

## Zapnutie a vypnutie systému CMBS

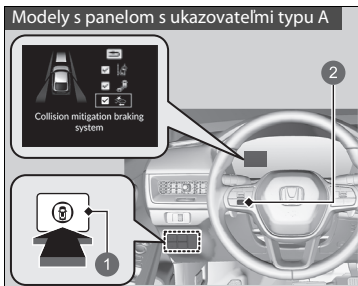

- 1 Spínač bezpečnostnej podpory
- 2 Nastavovacie koliesko vľavo



Keď zapnete a vypnete systém CMBS, postupujte nasledujúcim spôsobom.

1. Stlačte spínač bezpečnostnej podpory.

### Modely s panelom s ukazovateľmi typu A

2. Otočením ľavého kolieska selektora prejdite na symbol  a stlačte ho.

### Modely s ukazovateľom typu B

2. Otočením pravého nastavovacieho kolieska prejdite na symbol  a stlačte ho.
  - ▶ Na rozhraní s informáciami pre vodiča sa po zapnutí alebo vypnutí systému zobrazí hlásenie.
  - ▶ Keď sa systém zapne, v políčku sa zobrazí značka začiarknutia a farba symbolu  sa zmení na zelenú. Keď sa systém vypne, značka začiarknutia zmizne a farba symbolu  sa zmení na sivú.

Systém CMBS sa zapne vždy, keď zapnete systém napájania, aj keď ste ho pri poslednej jazde vypli.

## Zapnutie a vypnutie systému CMBS

Počas jazdy nie je možné systém CMBS vypnúť.

Systém CMBS sa môže za určitých podmienok automaticky vypnúť, pričom indikátor bezpečnostnej podpory (oranžový) môže zostať svietiť.

➤ **Podmienky a obmedzenia systému CMBS** Str. 478

Systém CMBS sa aktivuje až po zhruba 15 sekundách po zapnutí systému napájania.

Môžete tiež vybrať obsah bezpečnostnej podpory v rozhraní s informáciami pre vodiča.

➤ **Rozhranie s informáciami pre vodiča (ukazovateľ typu A)** Str. 155

➤ **Pravá časť rozhrania s informáciami pre vodiča (ukazovateľ typu B)** Str. 175

Keď po opätovnom pripojení 12-voltového akumulátora nastavíte režim napájania do polohy ZAPNUTÉ, na ukazovateli sa môžu spolu s hlásením na oranžovo rozsvietiť indikátory systému asistenta stability vozidla (VSA), polohy **OFF** <sup>(VYP.)</sup>\* asistenta stability vozidla (VSA), brzdového systému zmiernenia zrážky, systému predchádzania vybočeniu z vozovky, adaptívneho tempomatu (ACC) s funkciou sledovania vozidiel pri nízkych rýchlostiach, nízkeho tlaku v pneumatikách/systému výstrahy poklesu tlaku v pneumatikách a bezpečnostnej podpory. Prejdite krátku vzdialenosť rýchlosťou vyššou ako 20 km/h. Všetky indikátory by mali zhasnúť. Ak niektorý z nich nezhasne, nechajte vozidlo skontrolovať u predajcu.

Ak ste zistili akékoľvek neštandardné fungovanie systému (napr. sa výstražná správa zobrazuje príliš často), nechajte vozidlo skontrolovať predajcovi.



- 1 Spínač bezpečnostnej podpory
- 2 Pravé nastavovacie koliesko

## ■ Podmienky a obmedzenia systému CMBS

V nasledujúcich situáciách nemusí byť kamera schopná správne rozpoznať vozidlá, chodcov, pohybujúce sa bicykle alebo cestné podmienky, čo môže spôsobiť nesprávne fungovanie systému CMBS.

📷 **Predná širokouhlá kamera** Str. 545

### ■ Podmienky prostredia

- Jazda v nepriaznivom počasí (dážď, hmla, sneh a pod.).
- Náhle prechody medzi svetlou a tmavou oblasťou, ako napríklad vjazd alebo výjazd z tunela alebo tieňa stromov či budovy atď.
- Jazda do oslabeného slnečného svetla (napr. východ alebo západ slnka).
- Silné svetlo sa odráža na vozidlá, chodcov, pohybujúce sa bicykle alebo povrchy ciest.
- Z vozidla pred vami vystrekne voda alebo odletí sneh.
- Jazda potme alebo v tmavých miestach, ako sú napríklad tunely (vzhľadom na slabé svetlo nemusia byť vozidlá, chodci alebo pohybujúce sa bicykle osvetlené).

### ■ Podmienky vozovky

- Jazdenie po točitých, kľukatých, zvlnených alebo naklonených cestách.
- Na povrchu vozovky sa nachádza vrstva vody alebo kaluže.
- Jazda na rozbrázdnených cestách (zasnežené alebo nespevnené cesty atď.).
- Vaše vozidlo sa silne trasie na nerovných povrchoch ciest.



### ■ Podmienky vozidla

- Vozidlo je naklonené v dôsledku ťažkej batožiny v batožinovom priestore alebo na zadných sedadlách.
- Sú nasadené snehové reťaze.
- Jazda potme alebo v tmavých miestach, ako sú napríklad tunely, s vypnutými svetlometmi.
- Predná časť kamery je zakrytá nečistotami, hmlou, dažďom, blatom, vlhkým snehom, tesnením, príslušenstvom, nálepkami alebo fóliou na čelnom skle.
- Na čelnom skle sú zvyšky po stieračoch.
- Keď je osvetlenie slabé v dôsledku znečistenia skiel svetlometov alebo je v tmavom mieste znížená viditeľnosť v dôsledku nesprávneho nastavenia svetlometov.
- Abnormálny stav pneumatík alebo kolies (nesprávne veľkosti, rozdielne rozmery alebo konštrukcia, nevhodné nahustenie, dojazdová rezervná pneumatika\* atď.).
- Odpruženie bolo upravené.
- Vozidlo ťahá príves.

\* Nie je k dispozícii u všetkých modelov

■ **Príklady obmedzení správnej detekcie kamery v dôsledku stavu vozidla pred vami, prichádzajúcich vozidiel, chodcov alebo pohybujúcich sa bicyklov.**

- Vzdialenosť medzi vaším vozidlom a vozidlom pred vami, prichádzajúcim vozidlom, chodcom alebo pohybujúcim sa bicyklom je príliš malá.
- Vozidlo pred vami, prichádzajúce vozidlo, chodec alebo pohybujúci sa bicykel sa náhle zaradí pred vás alebo vám náhle skočí do cesty.
- Bicykel stojí na mieste.
- Prichádzajúce vozidlo alebo vozidlo pred vami smeruje do strany alebo smeruje šikmo.
- Keď vozidlo pred vami, prichádzajúce vozidlo, chodec alebo pohybujúci sa bicykel splyva s pozadím, zabraňuje tým rozpoznaniu systémom.
- Keď sa pred vami pohybuje viacero chodcov v skupine.
- Keď sa pred vami pohybuje viacero bicyklov v skupine.
- Keď chodec alebo pohybujúci sa bicykel prejde cez cestu príliš rýchlo.
- Chodec alebo pohybujúci sa bicykel sa priblíži z opačného smeru.
- Svetlomety vozidla pred vami alebo vozidla prichádzajúceho v protismere v tmavom prostredí svetla iba na jednej strane alebo nesvietia vôbec.
- Keď je chodec (hlava, končatiny atď.) zakrytý batožinou.
- Keď je chodec zhrbený, ak čupí, má zdvihnuté ruky alebo ak beží.
- Keď je chodec nižší ako približne 1 meter alebo vyšší ako približne 2 metre.
- Keď chodec tlačí kočík alebo bicykel.

▣ **Brzdový systém zmiernenia zrážky (CMBS)**

Zaistite, aby všetky pneumatiky boli rovnakej veľkosti, typu a značky a aby boli opotrebované rovnomerne. Ak používate pneumatiky rôznych veľkostí, typov, značiek alebo stupňa opotrebovania, systém nemusí fungovať správne.

Neupravujte odpruženie. Po zmene výšky vozidla nemusí systém fungovať správne.

**■ Príklady ďalších obmedzení prevádzky detekcie alebo systému**

- Keď je vozidlo pred vami malý motocykel, motocykel s postranným vozíkom, invalidný vozík alebo iné špeciálne tvarované vozidlo.
- Keď je zadná časť vozidla nižšia než predná časť, ako napríklad nákladné vozidlá bez nákladu alebo úzke vozidlá.
- Keď vozidlo pred vami, prichádzajúce vozidlo, chodec alebo pohybujúci sa bicykel nie je pred vozidlom.
- Rozdiel rýchlosti medzi vašim vozidlom a vozidlom pred vami, prichádzajúcim vozidlom, chodcom alebo pohybujúcim sa bicyklom je mimoriadne veľký.
- Keď sa vozidlo alebo pohybujúci sa bicykel pred vami náhle zastaví.
- Keď vodič použije brzdový pedál a volant, aby sa vyhol zrážke.
- Keď sa budete približovať k vozidlu pred vami, prichádzajúcemu vozidlu, chodcom alebo pohybujúcim sa bicyklom a zároveň budete výrazne zrýchľovať alebo pohybovať volantom (s výnimkou odbočenia doľava\*<sup>1</sup>/doprava\*<sup>2</sup> na križovatke atď.)\*<sup>3</sup>.
- Keď je pohybujúci sa bicykel detskej veľkosti, skladací, má tri kolesá alebo ide o iný typ bicykla s malými pneumatikami, prípadne o dlhý bicykel (napríklad tandemový bicykel).
- Keď kamera nedokáže správne identifikovať tvar vozidla pred vami, prichádzajúceho vozidla, chodca alebo pohybujúceho sa bicykla.
- Keď je minimálna svetlá výška vozidla pred vami extrémne vysoká.

\*1: Typ vozidla s ľavostranným riadením

\*2: Typ vozidla s pravostranným riadením

\*3: Keď existuje riziko prednej zrážky s prichádzajúcim vozidlom pri odbáčaní doľava\*<sup>1</sup>/doprava\*<sup>2</sup>, aktivuje sa systém CMBS. Nemusi sa však aktivovať v prípade, ak náhle otočíte volantom.

### ■ Automatické vypnutie

Systém CMBS sa môže automaticky vypnúť, pričom indikátor bezpečnostnej podpory (oranžový) sa rozsvieti a ostane svietiť v nasledujúcich prípadoch:

- Dlhodobá jazda v teréne, na horských cestách, v zákrutách či na kľukatých cestách.
- Jazda v nepriaznivom počasí (dážď, hmla, sneh a pod.).
- Jazda s aktivovanou parkovacou brzdou.
- Teplota kamery je príliš vysoká.
- Predná časť kamery je zakrytá nečistotami, hmlou, dažďom, blatom, vlhkým snehom, tesnením, prísušnosťou, nálepkami alebo fóliou na čelnom skle.
- Zistil sa abnormálny stav pneumatík (nesprávna veľkosť pneumatík, pneumatika s defektom atď.).

Po zlepšení alebo odstránení stavu, ktorý viedol k vypnutiu systému CMBS (napr. po očistení), sa systém znova spustí.

## ■ Malé riziko zrážky

Systém CMBS sa môže aktivovať aj v prípade malého rizika zrážky, a to v nasledujúcich prípadoch.

Systém sa môže aktivovať aj vtedy, keď deteguje možnosť zrážky s chodcami, pohybujúcimi sa bicyklami alebo vozidlami.

- Vozidlo sa priblíži alebo predbehne iné vozidlo, ktoré zatáča doľava alebo doprava.
- S vozidlom dostihnete ďalšie vozidlo pred vami a prejdete do druhého pruhu, aby ste ho predbehli.

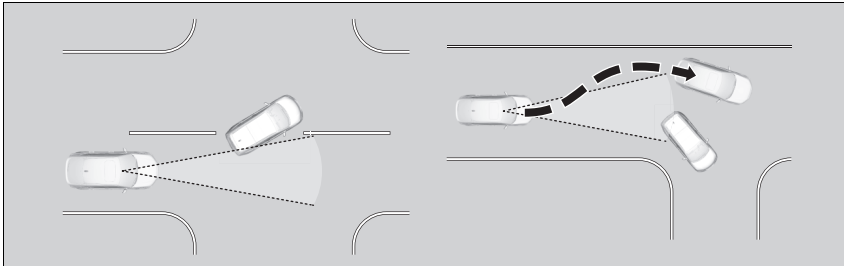

- Keď sa vaše vozidlo približuje k vozidlám, chodcom alebo pohybujúcim sa bicyklom.
- Keď pred vami prechádzajú vozidlá, chodci alebo pohybujúce sa bicykle.
- Vozidlom idete pod nízku konštrukciu alebo úzkou bránou vysokou rýchlosťou.
- Keď sa vedľa cesty pozdĺž zákruty nachádzajú dopravné značky alebo konštrukcie (napríklad ochranné zábradlia).

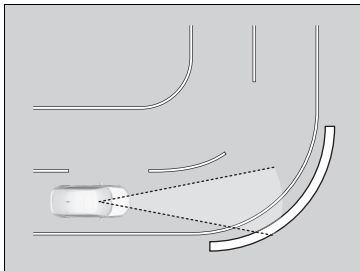

- Pri jazde v zákrutách sa vozidlo dostáva do polohy, keď sa protiidúce vozidlo nachádza priamo pred vami.

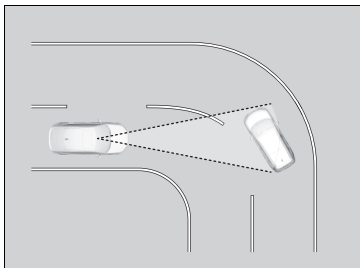

- Keď sa približujete k stojacim vozidlám alebo stenám (napríklad pri parkovaní).

## Adaptívny tempomat (ACC) s funkciou sledovania vozidiel pri nízkych rýchlostiach

Pomáha udržiavať stálu rýchlosť vozidla a nastavený odstup za vozidlom rozpoznávaným pred vaším vozidlom, pričom v prípade zastavenia zisteného vozidla dokáže spomaliť a zastaviť vaše vozidlo bez toho, aby ste museli mať nohu na brzdovom alebo plynovom pedáli.

Ak systém ACC s funkciou sledovania vozidiel pri nízkych rýchlostiach spomalí vozidlo tým, že použije brzdy, rozsvietia sa brzdové svetlá vozidla.

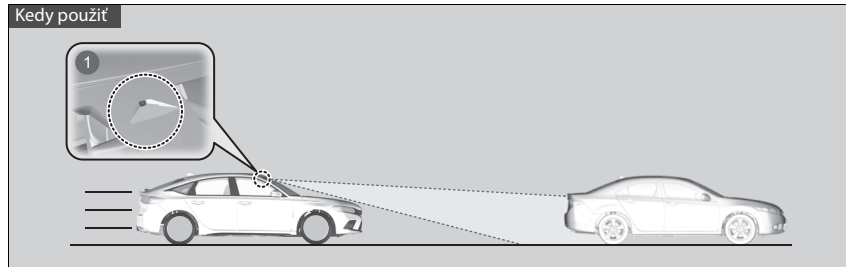

- 1 Predná širokouhlá kamera sa nachádza za spätným zrkadlom.
- Rýchlosť vozidla pre systém ACC s funkciou sledovania vozidiel pri nízkych rýchlostiach: **S funkciou sledovania vozidiel pri nízkych rýchlostiach v systéme ACC sa deteguje vozidlo:** – ACC s funkciou sledovania vozidiel pri nízkych rýchlostiach funguje pri rýchlostiach do 180 km/h.  
**Funkcia sledovania vozidiel pri nízkych rýchlostiach v systéme ACC nedeteguje žiadne vozidlo:** – ACC s funkciou sledovania vozidiel pri nízkych rýchlostiach funguje pri rýchlosti 30 km/h a viac.
- Prevodový stupeň pre systém ACC s funkciou sledovania vozidiel pri nízkych rýchlostiach: V polohe **[D]**.

► Adaptívny tempomat (ACC) s funkciou sledovania vozidiel pri nízkych rýchlostiach

### ⚠ VÝSTRAHA

Nesprávne použitie systému ACC s funkciou sledovania vozidiel pri nízkych rýchlostiach môže viesť k zrážke.

Systém ACC s funkciou sledovania vozidiel pri nízkych rýchlostiach používajte len pri jazde po diaľnici a v dobrých cestných a poveternostných podmienkach.

### ⚠ VÝSTRAHA

Systém ACC s funkciou sledovania vozidiel pri nízkych rýchlostiach disponuje obmedzenou schopnosťou brzdzenia a vozidlo nemusí zastaviť včas, aby sa vyhlo zrážke s vozidlom, ktoré pred vami náhle zastaví.

Vždy buďte pripravení stlačiť brzdový pedál, ak si to budú podmienky vyžadovať.

## ■ Spôsob aktivácie systému

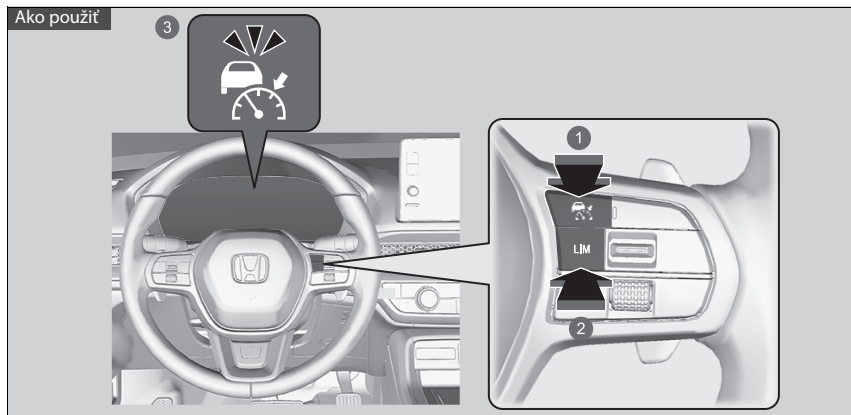

- 1 Tlačidlo Stlačte tlačidlo na volante.
- 2 Tlačidlo **LIM**  
Ak sa zobrazuje iný indikátor, stlačením tlačidla **LIM** zmeňte ho zmeňte na adaptívny tempomat s funkciou sledovania vozidiel pri nízkych rýchlostiach.
- 3 Na ukazovateli sa zobrazuje ikona (**biela**).  
Systém ACC s funkciou sledovania vozidiel pri nízkych rýchlostiach je pripravený na použitie.

▶ Adaptívny tempomat (ACC) s funkciou sledovania vozidiel pri nízkych rýchlostiach

## ⚠ VÝSTRAHA

Vystúpenie z vozidla, ktoré zastavilo počas fungovania systému ACC s funkciou sledovania vozidiel pri nízkych rýchlostiach, môže mať za následok, že sa vozidlo pohne bez zásahu šoféra.

Vozidlo, ktoré sa pohybuje bez zásahu vodiča, môže spôsobiť nehodu s následkom vážnych alebo smrteľných zranení.

Nikdy nevystupujte z vozidla, keď ho zastavil systém ACC s funkciou sledovania vozidiel pri nízkych rýchlostiach.

### Dôležité pripomenutie

Systém ACC s funkciou sledovania vozidiel pri nízkych rýchlostiach má, rovnako ako iné systémy, svoje obmedzenia. Vždy, keď je to potrebné, používajte brzdový pedál a vždy dodržujte bezpečnú vzdialenosť medzi vaším vozidlom a ostatnými vozidlami.

Prečítajte si informácie o manipulácii s kamerou tvoriacou súčasť tohto systému.

▶ **Predná širokouhlá kamera** Str. 545



## Nastavenie rýchlosti vozidla

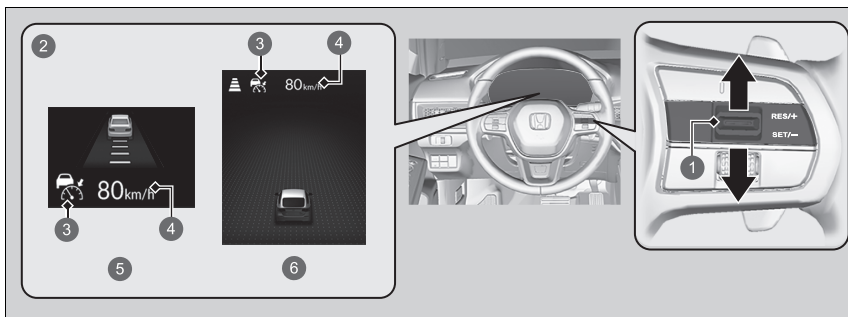

- 1 Spínač **RES+/SET-**  
Nahor alebo nadol
- 2 Zapne sa po aktivácii systému ACC s funkciou sledovania vozidiel pri nízkych rýchlostiach
- 3 (zelená)
- 4 Nastavená rýchlosť vozidla (biely)
- 5 Modely s panelom s ukazovateľmi typu A
- 6 Modely s ukazovateľom typu B

### ► Adaptívny tempomat (ACC) s funkciou sledovania vozidiel pri nízkych rýchlostiach

Systém ACC s funkciou sledovania vozidiel pri nízkych rýchlostiach nemusí v určitých podmienkach fungovať správne.

#### ► Podmienky a obmedzenia systému ACC s funkciou sledovania vozidiel pri nízkych rýchlostiach Str. 495

Ak sa nepoužíva systém ACC s funkciou sledovania vozidiel pri nízkych rýchlostiach: Adaptívny tempomat vypnete stlačením tlačidla .

Systém ACC s funkciou sledovania vozidiel pri nízkych rýchlostiach nepoužívajte za nasledujúcich podmienok:

- Na cestách s častou zmenou jazdného pruhu alebo v premávke s častým brzdením a rozbíhaním adaptívny tempomat s funkciou sledovania vozidiel pri nízkych rýchlostiach nemôže udržiavať primeranú vzdialenosť medzi vaším vozidlom a vozidlom pred vami.
- Na cestách s prudkými zákrutami.
- Na cestách so zariadeniami na výber mýta alebo inými objektmi medzi dopravnými pruhmi alebo v oblastiach, kde sa parkuje alebo zariadeniami s prejazdom.
- Pri jazde v nepriaznivom počasi (dážď, hmla, sneh atď.) adaptívny tempomat s funkciou sledovania vozidiel pri nízkych rýchlostiach nemusí správne rozpoznať vzdialenosť medzi vaším vozidlom a vozidlom pred vami.
- Na cestách s klzkým alebo zľadovatým povrchom. Kolesá sa môžu pretáčať a môžete stratiť kontrolu nad vozidlom.
- Na cestách s prudkým stúpaním alebo strmými svahmi.
- Na cestách s nerovnými svahmi.

**Keď jazdíte rýchlosťou približne 30 km/h alebo vyššou:** Keď dosiahnete požadovanú rýchlosť, zložte nohu z pedála a stlačte spínač **RES/+ / SET/-** nahor alebo nadol. Po uvoľnení spínača sa nastavená rýchlosť stane stálou rýchlosťou a spustí sa systém ACC s funkciou sledovania vozidiel pri nízkych rýchlostiach.

**Pri jazde rýchlosťou nižšou ako približne 30 km/h:** Ak sa vozidlo pohybuje a nestlačíte brzdový pedál, stlačením spínača sa nastavená rýchlosť zafixuje na približne 30 km/h bez ohľadu na aktuálnu rýchlosť vozidla.

Ak vozidlo stojí, rýchlosť vozidla môžete nastaviť aj so stlačeným brzdovým pedálom.

#### ▶ Adaptívny tempomat (ACC) s funkciou sledovania vozidiel pri nízkych rýchlostiach

Keď po opätovnom pripojení 12-voltového akumulátora nastavíte režim napájania do polohy ZAPNUTÉ, na ukazovateli sa môžu spolu s hlásením na oranžovo rozsvietiť indikátory adaptívneho tempomatu (ACC) s funkciou sledovania vozidiel pri nízkych rýchlostiach, nízkého tlaku v pneumatikách/systému výstrahy poklesu tlaku v pneumatikách, bezpečnostnej podpory, systému asistenta stability vozidla (VSA), nastavenia asistenta stability vozidla (VSA) do polohy **OFF** <sup>(VYP)\*</sup>, brzdového systému zmiernenia zrážky, systému predchádzania vybočeniu z vozovky.

Prejdite krátku vzdialenosť rýchlosťou vyššou ako 20 km/h. Všetky indikátory by mali zhasnúť. Ak niektorý z nich nezhasne, nechajte vozidlo skontrolovať u predajcu.

Zobrazenú nastavenú rýchlosť môžete na obrazovke audiosystému/informačnej obrazovke prepínať medzi jednotkami km/h a mph.

▶ **Prispôsobiteľné funkcie** Str. 348

Modely s panelom s ukazovateľmi typu A



- 1 Nastavená vzdialenosť vozidla
- 2 Nastavená rýchlosť vozidla
- 3  (zelená)

Modely s ukazovateľom typu B

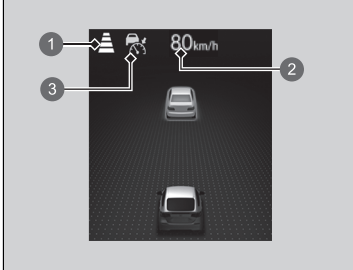

- 1 Nastavená vzdialenosť vozidla
- 2 Nastavená rýchlosť vozidla
- 3  (zelená)

Keď sa systém ACC s funkciou sledovania vozidiel pri nízkych rýchlostiach spustí, na ukazovateli sa zobrazí ikona vozidla, pruhy odstupu a nastavená rýchlosť.

Počas používania systému ACC s funkciou sledovania vozidiel pri nízkych rýchlostiach je aktivovaný asistent priamej jazdy (funkcia systému elektrického posilňovača riadenia). Povoľením systému riadenia na automatické vyrovnávanie bežných posunov riadenia systém priamej jazdy zjednodušuje udržanie priameho smeru vozidla.

## ■ Kedy sa aktivuje

### ■ Pred vami sa nachádza vozidlo

Systém ACC s funkciou sledovania vozidiel pri nízkych rýchlostiach monitoruje, či vozidlo pred vami vstupuje do oblasti dosahu systému ACC s funkciou sledovania vozidiel pri nízkych rýchlostiach. Ak sa zaznamená vstupujúce vozidlo, systém ACC s funkciou sledovania vozidiel pri nízkych rýchlostiach zachová alebo zníži rýchlosť vášho vozidla tak, aby udržal nastavený odstup vozidla od vozidla pred ním.

➔ **Nastavenie alebo zmena nastaveného odstu** Str. 500

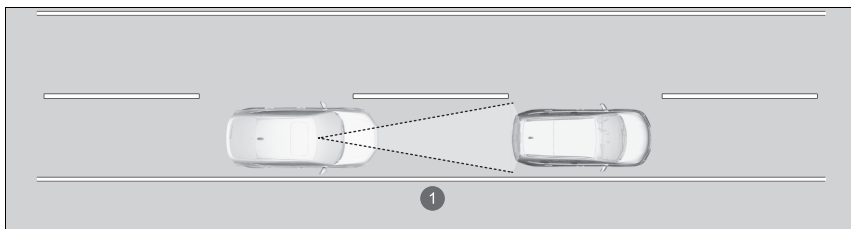

1 Dosah systému ACC s funkciou sledovania vozidiel pri nízkych rýchlostiach: 120 m

## ⊗ Kedy sa aktivuje

Ak vozidlo pred vami náhle spomalí alebo ak sa iné vozidlo náhle zaradi pred vaše vozidlo, zaznie zvuková signalizácia a v rozhraní s informáciami pre vodiča sa zobrazí hlásenie.

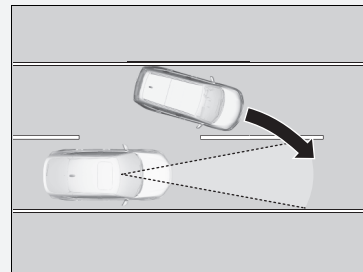

Stlačte brzdový pedál a udržiavajte vhodnú vzdialenosť od vozidla pred vami.

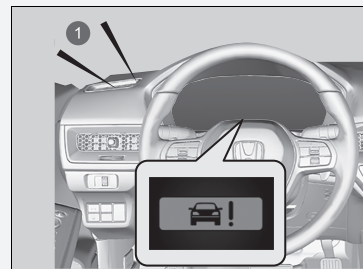

1 Zvuková signalizácia



- 1 Na ukazovateli sa zobrazí ikona vozidla.

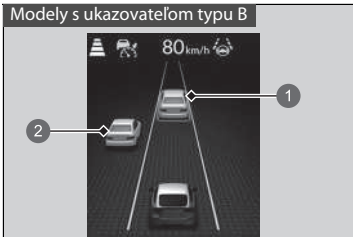

- 1 Kontrolované cieľové vozidlo  
2 Nekontrolované cieľové vozidlo

Na ukazovateli sa zobrazí ikona vozidla.  
Kontrolované cieľové vozidlo: Biela so zelenými obrysami  
Nekontrolované cieľové vozidlo: Sivý

Keď sa pred vami zaznamená vozidlo s rýchlosťou nižšou, než je vaša nastavená rýchlosť, vaše vozidlo začne spomaľovať.

#### ► Kedy sa aktivuje

Aj keď je zaznamenaná vzdialenosť medzi vašim vozidlom a vozidlom pred vami krátka, v nasledujúcich prípadoch môže systém ACC s funkciou sledovania vozidiel pri nízkych rýchlostiach začať zvyšovať rýchlosť vozidla:

- Vozidlo pred vami má takmer rovnakú alebo vyššiu rýchlosť než vaše vozidlo.
- Vozidlo, ktoré sa náhle zaradí pred vás, má vyššiu rýchlosť než vaše vozidlo a postupne sa vzdialenosť medzi vozidlami zväčšuje.

Zároveň je možné nastaviť zvukovú signalizáciu, keď vozidlo zaznamenané pred vami vstúpi alebo vystúpi z dosahu systému ACC s funkciou sledovania vozidiel pri nízkych rýchlostiach. Je možné zvoliť zapnutie a vypnutie zvukovej signalizácie rozpoznania vozidla.

► **Prispôbitelné funkcie** Str. 348

#### Obmedzenia

Počas používania systému ACC s funkciou sledovania vozidiel pri nízkych rýchlostiach môže byť na udržanie bezpečnej vzdialenosti potrebné použiť brzdu. Systém ACC s funkciou sledovania vozidiel pri nízkych rýchlostiach okrem toho nemusí v určitých podmienkach fungovať.

► **Podmienky a obmedzenia systému ACC s funkciou sledovania vozidiel pri nízkych rýchlostiach** Str. 495

## ■ Pred vami sa nenachádza žiadne vozidlo



- 1 Na ukazovateli sa zobrazí ikona vozidla s obrysom čiary.

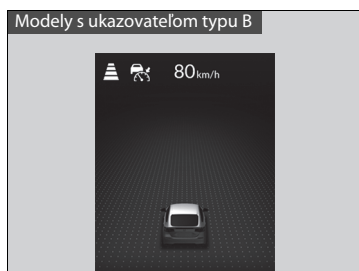

## ■ Keď stlačíte plynový pedál

Dočasne môžete zvýšiť rýchlosť vozidla. V takomto prípade nebude k dispozícii žiadna zvuková ani vizuálna signalizácia, a to ani v prípade, ak sa bude v dosahu systému ACC s funkciou sledovania vozidiel pri nízkych rýchlostiach nachádzať iné vozidlo. Systém ACC s funkciou sledovania vozidiel pri nízkych rýchlostiach ostane zapnutý, kým ho nevypnete. Po uvoľnení plynového pedála systém obnoví nastavenú rýchlosť. Niekedy sa môže stať, že rýchlosť vozidla sa zníži, po jemnom stlačení plynového pedálu.

Vaše vozidlo si zachová nastavenú rýchlosť bez toho, aby ste museli mať nohu na brzdovom pedáli alebo plynovom pedáli.

Ak sa predtým pred vami zistilo vozidlo, ktoré vášmu vozidlu bránilo v jazde nastavenou rýchlosťou, systém ACC s funkciou sledovania vozidiel pri nízkych rýchlostiach zrýchli vaše vozidlo na nastavenú rýchlosť a bude ju udržiavať.

Na prudkom svahu počas systému ACC s funkciou sledovania vozidiel pri nízkych rýchlostiach brzdi nadmerné zrýchľovanie, aby sa udržala nastavená rýchlosť. Rýchlosť vozidla však môže byť vyššia ako nastavená rýchlosť.

## ☞ Kedy sa aktivuje

- Adaptívny tempomat s funkciou sledovania vozidiel pri nízkych rýchlostiach môže dočasne ovládať odstup medzi vašim vozidlom a vozidlom v priľahlom pruhu alebo okolím vášho vozidla v závislosti od cestných podmienok (napr. zákrut) a stavu vozidla (napr. ovládanie volantu alebo umiestnenie vozidla v pruhu).

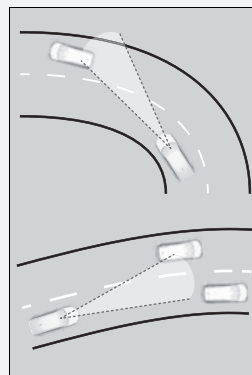

- Keď sa vozidlo pred vami pohne, napríklad pri vstupe do prestupovej oblasti alebo odpočívadla, systém ACC s funkciou sledovania vozidiel pri nízkych rýchlostiach môže na krátky čas pokračovať v udržiavaní nastaveného odstup.

■ **Vozidlo zistené pred vami je v dosahu systému ACC s funkciou sledovania vozidiel pri nízkych rýchlostiach a spomalí až do zastavenia**



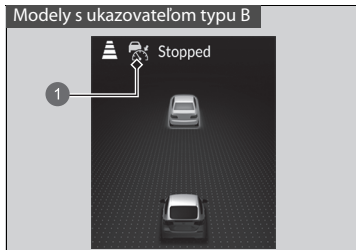

Vaše vozidlo automaticky zastaví. Na ukazovateli sa zobrazí hlásenie **Stopped** (Zastavené). Keď vozidlo pred vami znova naštartuje, ikona vozidla na ukazovateli začne blikať. Ak stlačíte spínač **RES/+ / SET/-** nahor alebo nadol, prípadne zošliapnete plynový pedál, systém ACC s funkciou sledovania vozidiel pri nízkych rýchlostiach sa znova aktivuje s predošlou nastavenou rýchlosťou.

1  (zelená)

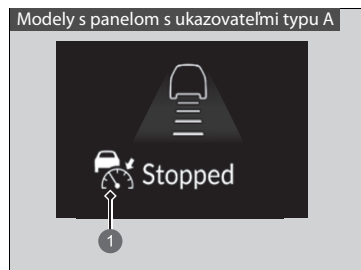

1  (zelená)



1  (zelená)

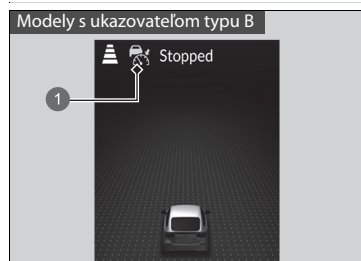

1  (zelená)

Ak sa pred vami nenachádza žiadne vozidlo a vaše vozidlo ešte nepokračuje v jazde, zošliapnite plynový pedál a systém ACC s funkciou sledovania vozidiel pri nízkych rýchlostiach sa znova aktivuje s predošlou nastavenou rýchlosťou.



## ■ Podmienky a obmedzenia systému ACC s funkciou sledovania vozidiel pri nízkych rýchlostiach

Za určitých podmienok sa systém môže automaticky vypnúť. Niekoľko prípadov týchto podmienok je uvedených nižšie. Iné podmienky môžu spôsobiť zníženie účinnosti niektorých funkcií systému ACC s funkciou sledovania vozidiel pri nízkych rýchlostiach.

📷 **Predná širokouhlá kamera** Str. 545

### ■ Podmienky prostredia

- Jazda v nepriaznivom počasí (dážď, hmla, sneh a pod.).
- Náhle prechody medzi svetlou a tmavou oblasťou, ako napríklad vjazd alebo výjazd z tunela alebo tieňa stromov či budovy atď.
- Silné svetlo sa odráža na vozidlá alebo povrchy ciest.
- Z vozidla pred vami vystrekne voda alebo odletí sneh.
- Jazda potme alebo v tmavých miestach, ako sú napríklad tunely (vzhľadom na slabé svetlo nemusia byť chodci alebo iné vozidlá osvetlené).
- Jazda do oslabeného slnečného svetla (napr. východ alebo západ slnka).

### ■ Podmienky vozovky

- Jazdenie po točitých, kľukatých, zvlnených alebo naklonených cestách.

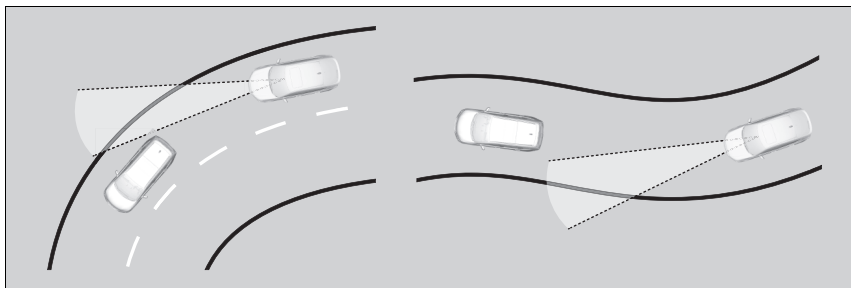

- Jazda na rozbrázdnených cestách (zasnežené alebo nespevnené cesty atď.).
- Na povrchu vozovky sa nachádza vrstva vody.
- Vaše vozidlo sa silne trasie na nerovných povrchoch ciest.

### ■ Podmienky vozidla

- Vozidlo je naklonené v dôsledku ťažkej batožiny v batožinovom priestore alebo na zadných sedadlách.
- Sú nasadené snehové reťaze.
- Predná časť kamery je zakrytá nečistotami, hmlou, dažďom, blatom, vlhkým snehom, tesnením, príslušenstvom, nálepkami alebo fóliou na čelnom skle.
- Jazda potme alebo v tmavých miestach, ako sú napríklad tunely, s vypnutými svetlometmi.
- Na čelnom skle sú zvyšky po stieračoch.
- Keď je osvetlenie slabé v dôsledku znečistenia skiel svetlometov alebo je v tmavom mieste znížená viditeľnosť v dôsledku nesprávneho nastavenia svetlometov.
- Abnormálny stav pneumatík alebo kolies (nesprávne veľkosti, rozdielne rozmery alebo konštrukcia, nevhodné nahustenie, dojazdová rezervná pneumatika\* atď.).
- Odpruženie bolo upravené.
- Vozidlo ťahá príves.

\* Nie je k dispozícii u všetkých modelov

### ■ Príklady podmienok, pri ktorých nemusí kamera správne rozpoznať vozidlo pred vami

- Iné vozidlo vám náhle skríži cestu.
- Vzdialenosť medzi vaším vozidlom a vozidlom pred vami je príliš krátka.
- Keď vozidlo pred vami splyva s pozadím, zabraňuje tým rozpoznaníu systémom.
- Svetlomety vozidla pred vami v tmavom prostredí svietia iba na jednej strane alebo nesvietia vôbec.

### ■ Príklady podmienok, kedy systém nemusí fungovať správne

- Vozidlo pred vami zastaví a rozdiel rýchlosti medzi vaším vozidlom a vozidlom pred vami je mimoriadne veľký.
- Ak vozidlo pred vami náhle spomalí.
- Vozidlo pred vami má špeciálny tvar.
- Keď je zadná časť vozidla nižšia než predná časť, ako napríklad nákladné vozidlá bez nákladu alebo úzke vozidlá.

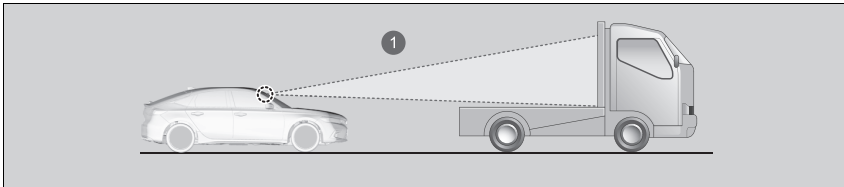

- 1 Kamera rozpoznáva hornú časť prázdneho nákladného vozidla.

- Ak vaše vozidlo alebo vozidlo pred vami jazdí na okraji pruhu.
- Vozidlo pred vami je úzke (napríklad motocykel).
- Keď je minimálna svetlá výška vozidla pred vami extrémne vysoká.

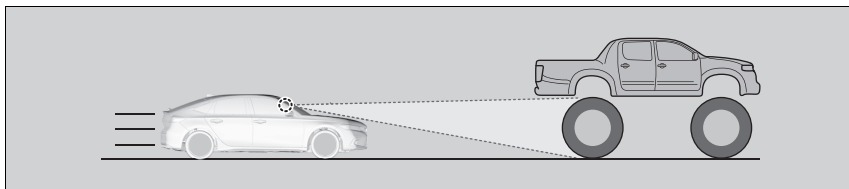

- Keď kamera nedokáže správne identifikovať tvar vozidla pred vami.

## Nastavenie rýchlosti vozidla

Pomocou spínača **RES/+**/**SET/-** na volante zvýšte alebo znížte rýchlosť vozidla.

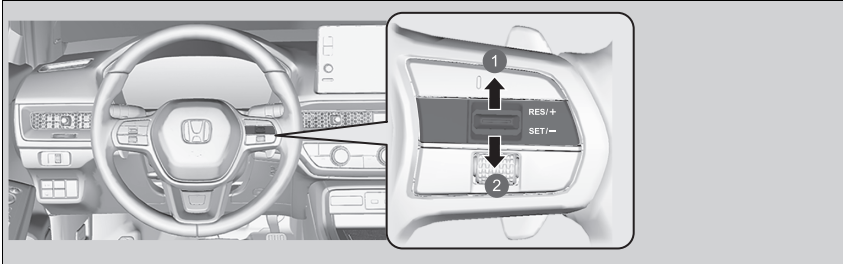

- 1 Zvýšenie rýchlosti
- 2 Zníženie rýchlosti

- Po každom stlačení spínača **RES/+**/**SET/-** nahor alebo nadol sa rýchlosť vozidla zníži alebo zvýši približne o 1 km/h.
- Ak podržíte spínač **RES/+**/**SET/-** stlačený nahor alebo nadol, rýchlosť vozidla sa zvýši alebo zníži o približne 10 km/h.

## Nastavenie rýchlosti vozidla

Ak je rýchlosť zaznamenaného vozidla pred vami nižšia než vyššia nastavená rýchlosť vášho vozidla, systém ACC s funkciou sledovania vozidiel pri nízkych rýchlostiach nemusí zvýšiť rýchlosť vášho vozidla. Cieľom je zachovať nastavený odstup medzi vašim vozidlom a vozidlom pred vami.

Keď stlačíte plynový pedál a následne stlačíte a uvoľníte spínač **RES/+**/**SET/-**, nastaví sa aktuálna rýchlosť vozidla.

## ■ Nastavenie alebo zmena nastaveného odstu

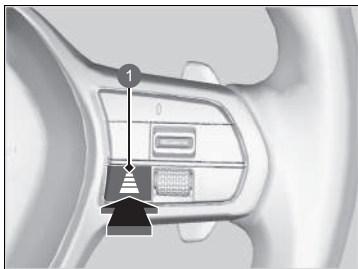









1 Tlačidlo odstu

Stlačením tlačidla odstu zmeníte nastavený odstup systému ACC s funkciou sledovania vozidiel pri nízkych rýchlostiach. Po každom stlačení tlačidla sa nastavenie odstu (vzdialenosti za vozidlom zisteným pred vami) prepína medzi veľmi dlhým, dlhým, stredným a krátkym odstupom.

Vyberte najvhodnejšie nastavenie odstu podľa konkrétnych jazdných podmienok. Dodržujte pritom všetky požiadavky na odstup vozidiel stanovené miestnymi predpismi.

Čím vyššiu nastavenú rýchlosť vozidla vyberiete, tým dlhšia bude hodnota krátkeho, stredného, dlhého alebo veľmi dlhého odstavu. Pozrite si nasledujúce príklady.

Nastavený odstup	Keď je nastavená rýchlosť:		
	80 km/h	104 km/h	
Krátky	 *1  *2	26,6 metra 1,2 s	33,7 metra 1,2 s
Stredný	 *1  *2	34,6 metra 1,6 s	44,9 metra 1,6 s
Dlhý	 *1  *2	44,0 metrov 2,0 s	57,1 metra 2,0 s
Extra dlhý	 *1  *2	53,6 metra 2,4 s	70,0 metrov 2,4 s

Keď vaše vozidlo automaticky zastaví, pretože zistilo, že vozidlo pred vami zastavilo, vzdialenosť medzi oboma vozidlami sa bude líšiť v závislosti od nastavenia odstavu systému ACC s funkciou sledovania vozidiel pri nízkych rýchlostiach.

\*1: Modely s panelom s ukazovateľmi typu A

\*2: Modely s ukazovateľom typu B

#### ▣ Nastavenie alebo zmena nastaveného odstavu

Vodič musí za každých okolností udržiavať dostatočnú brzdnú vzdialenosť od vozidla idúceho pred ním. Upozorňujeme, že minimálne vzdialenosti alebo časy odstupov medzi vozidlami môžu byť predpísané vyhláškou o cestnej premávke platnou v danej krajine a je povinnosťou vodiča dodržiavať takéto zákonné predpisy.

## Zrušenie

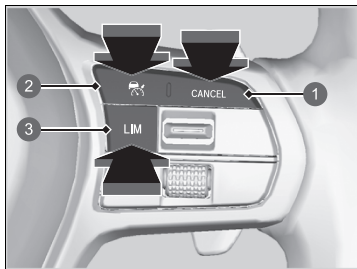

- 1 Tlačidlo **CANCEL**
- 2 Tlačidlo
- 3 Tlačidlo **LIM**

Ak chcete zrušiť systém ACC s funkciou sledovania vozidiel pri nízkych rýchlostiach, vykonajte jednu z týchto činností:

- Stlačte tlačidlo **CANCEL**.
  - ▶ Indikátor (zelený) na ukazovateli sa zmení na indikátor (biely).
- Stlačte tlačidlo .
- ▶ Indikátor (zelený) zhasne.
- Stlačte tlačidlo **LIM**.
- Keď sa vozidlo hýbe smerom dopredu, stlačte brzdový pedál.
  - ▶ Indikátor (zelený) na ukazovateli sa zmení na indikátor (biely).

## Zrušenie

Obnovenie predchádzajúcej nastavenej rýchlosti: Po zrušení adaptívneho tempomatu s funkciou sledovania vozidiel pri nízkych rýchlostiach ho môžete opäť aktivovať s predchádzajúcou nastavenou rýchlosťou zobrazenou na ukazovateli (sivý) prepnutím spínača **RES/+ /SET/-** nahor, a to aj vtedy, keď je vozidlo zastavené.

Po vypnutí adaptívneho tempomatu s funkciou sledovania vozidiel pri nízkych rýchlostiach stlačením tlačidla **CANCEL** (Zrušiť) alebo stlačením brzdového pedála sa na ukazovateli zobrazí sivou farbou predchádzajúca nastavená rýchlosť.

Po stlačení spínača **RES/+ /SET/-** nahor sa aktivuje adaptívny tempomat s funkciou sledovania vozidiel pri nízkych rýchlostiach so zobrazenou rýchlosťou. Ak sa zobrazí indikátor (biely) a prepnete spínač **RES/+ /SET/-** nahor, ale nezobrazí sa žiadna predchádzajúca nastavená rýchlosť (šedá), rýchlosť sa nastaví na aktuálnu rýchlosť vozidla.

Nastavenú rýchlosť nie je možné nastaviť ani obnoviť, ak bol systém ACC s funkciou sledovania vozidiel pri nízkych rýchlostiach vypnutý tlačidlom . Stlačením tlačidla aktivujete systém a potom nastavte požadovanú rýchlosť.



## ■ Automatické zrušenie

Keď sa systém ACC s funkciou sledovania vozidiel pri nízkych rýchlostiach automaticky zruší, zaznie zvuková signalizácia a na ukazovateli sa zobrazí hlásenie. Automatické zrušenie systému ACC s funkciou sledovania vozidiel pri nízkych rýchlostiach môže spôsobiť ktorákoľvek z nasledujúcich situácií:

- Nepriaznivé počasie (dážď, hmla, sneh a pod).
- Vozidlo pred vami nie je možné rozpoznať.
- Zistí sa abnormálny stav pneumatík alebo sa pneumatiky začnú šmykať.
- Jazda na horských cestách alebo dlhodobá jazda v teréne.
- Náhly pohyb volantu.
- Keď sa aktivuje funkcia ABS, VSA alebo CMBS.
- Keď sa rozsvieti indikátor systému VSA.
- Keď vozidlo zastaví na veľmi prudkom svahu.
- Keď manuálne zatiahnete parkovaciu brzdú.
- Z vozidla pred vami vystrekne voda alebo odletí sneh.
- Jazda do oslabeného slnečného svetla (napr. východ alebo západ slnka).
- Ak je vozidlo zaznamenané v dosahu systému ACC s funkciou sledovania vozidiel pri nízkych rýchlostiach príliš blízko k vášmu vozidlu.
- Pri prudkom zrýchľovaní.
- Predná časť kamery je zakrytá nečistotami, hmlou, dažďom, blatom, vlhkým snehom, tesnením, príslušenstvom, nálepkami alebo fóliou na čelnom skle.
- Vo vozidle je ťažká batožina v batožinovom priestore alebo na zadných sedadlách.
- Pri prechode cez tmavé miesto, napríklad tunelom.
- Keď sa rozsvieti indikátor parkovacej brzdy a brzdového systému (oranžový).
- Vozidlo opakovane pribrzdzuje, aby zachovalo nastavenú rýchlosť (napríklad pri jazde z kopca dlhým svahom).
- Keď systém určitý čas nezistí od vodiča žiadne jazdné úkony, pričom je tiež aktivovaný systém LKAS.

### » Zrušenie

#### Modely s panelom s ukazovateľmi typu A



- 1 (biela)
- 2 Predchádzajúca nastavená rýchlosť (sivá)

#### Modely s ukazovateľom typu B



- 1 (biela)
- 2 Predchádzajúca nastavená rýchlosť (sivá)

Automatické zrušenie systému ACC s funkciou sledovania vozidiel pri nízkych rýchlostiach môžu spôsobiť aj nasledujúce príčiny. V takýchto prípadoch sa automaticky aktivuje parkovacia brzda.

- Bezpečnostný pás vodiča sa odopne, keď vozidlo stojí.
- Vozidlo stojí dlhšie ako 10 minút.
- Systém napájania sa vypne.

## System podpory riadenia vozidla v jazdnom pruhu (LKAS)

Vykonáva zásah do riadenia s cieľom udržať vozidlo uprostred rozpoznáneho jazdného pruhu a poskytuje hmatové, zvukové a vizuálne upozornenie v prípade, ak vozidlo opustí svoj jazdný pruh.

### ■ Asistent zásahu do riadenia

Systém aplikuje krútiaci moment na riadenie na udržanie vozidla medzi ľavou a pravou čiarou jazdného pruhu. Keď sa vozidlo začne približovať k niektorej z čiar jazdného pruhu, aplikovaný krútiaci moment sa zosilní.

### ■ Hmatové, zvukové a vizuálne upozornenia

Rýchle vibrovanie volantu, zvuková výstraha a výstražné zobrazenie na displeji upozornia vodiča, že vozidlo opúšťa rozpoznávaný jazdný pruh.

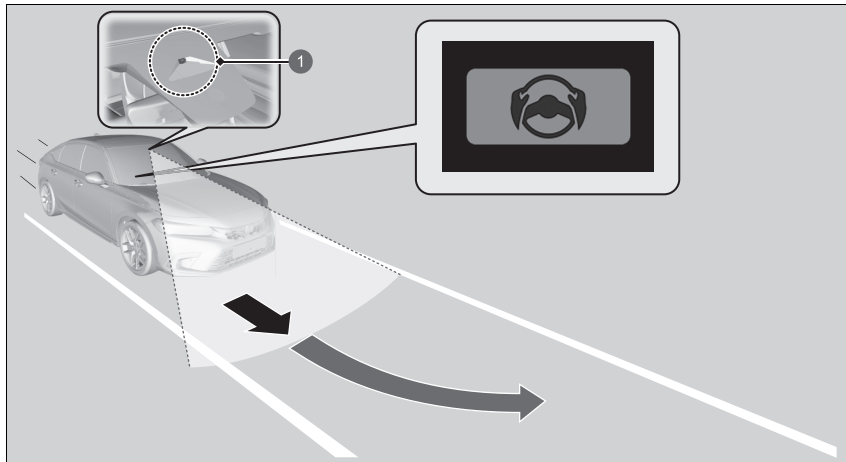

1 Predná širokouhlá kamera: Monitoruje čiaru jazdného pruhu

### ►► Systém podpory riadenia vozidla v jazdnom pruhu (LKAS)

#### Dôležité bezpečnostné informácie

Systém LKAS slúži len ako doplnok na zvýšenie komfortu vodiča. Nie je to samostatný systém riadenia a vždy si vyžaduje pozornosť a riadenie vodiča. Tento systém nebude fungovať, ak zložíte ruky z volantu alebo ak budete riadiť vozidlo nesprávnym spôsobom.

Systém LKAS je vhodný na používanie na diaľniciach alebo na cestách so stredovým deliacim pásom.

Neumiestňujte žiadne predmety na prístrojový panel. Predmety sa môžu odrážať na čelnom skle a brániť tak snímaniu jazdných pruhov.

Systém LKAS vás upozorní iba v prípade, keď zistí, že vozidlo opúšťa jazdný pruh bez použitia smerového signálu. Systém LKAS nemusí rozpoznáť všetky označenia alebo opustenia jazdného pruhu. Presnosť sa líši v závislosti od počasia, rýchlosti a stavu označenia jazdného pruhu.

Je vždy vašou zodpovednosťou viesť vozidlo bezpečne a predchádzať zrážkam.

Prečítajte si informácie o manipulácii s kamerou tvoriacou súčasť tohto systému.

► Predná širokouhlá kamera Str. 545

Systém LKAS nemusí správne fungovať alebo môže fungovať nesprávne v určitých situáciách:

► Podmienky a obmedzenia systému LKAS Str. 514

Keď na zmenu jazdných pruhov použijete smerové signály, činnosť systému sa pozastaví a obnoví sa po vypnutí smerových signálov.

Ak zmeníte jazdný pruh bez použitia smerových signálov, upozornenia systému LKAS sa aktivujú a na riadenie bude vyvinutý krútiaci moment.

### ■ Funkcia asistenta zachovania jazdného pruhu

Napomáha s udržiavaním vozidla v strede jazdného pruhu. Keď sa vozidlo priblíži k bielej alebo žltej čiare, odpor elektrického posilňovača riadenia sa zvýši.

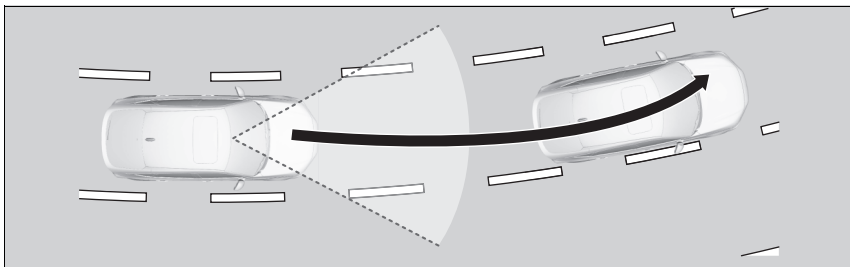

### ▶▶ Systém podpory riadenia vozidla v jazdnom pruhu (LKAS)

Ak zlyhá rozpoznávanie jazdných pruhov, systém bude dočasne nefunkčný. Po rozpoznaní jazdného pruhu sa systém automaticky obnoví.

Systém LKAS nemusí fungovať podľa určenia, ak sa používa v často prerušovanej premávke alebo na cestách s prudkými zákrutami.

## ■ Funkcia upozornenia opustenia jazdného pruhu (LDW)

Ak vozidlo vstúpi do varovnej zóny, systém LKAS vás upozorní jemnou vibráciou volantu, zvukovou výstrahou a výstražným zobrazením.

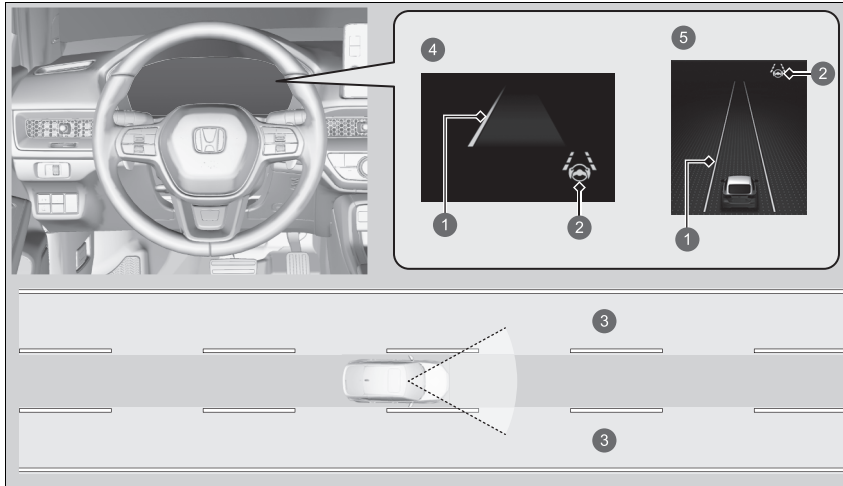

- ① Oranžová čiara
- ② Indikátor LKAS (zelený)
- ③ Varovná zóna
- ④ Modely s panelom s ukazovateľmi typu A
- ⑤ Modely s ukazovateľom typu B

## ■ Kedy je možné tento systém používať

Systém je možné používať po splnení nasledujúcich podmienok.

- Jazdný pruh, v ktorom jazdíte, má rozpoznateľné označenia na oboch stranách a vozidlo sa nachádza v strede jazdného pruhu.
- Vozidlo sa pohybuje rýchlosťou v rozmedzí približne 72 až 180 km/h.
- Jazdíte na rovnej ceste alebo ceste s miernymi zákrutami.
- Smerové signály sú vypnuté.
- Nie je stlačený brzdový pedál.

## ▣ Kedy je možné tento systém používať

Ak sa vozidlo presunie k ľavej alebo pravej čiare jazdného pruhu v dôsledku aplikácie krútiaceho momentu systémom, vypnite systém LKAS a požiadajte predajcu o kontrolu vozidla.

Dodržiavajte nižšie uvedené pokyny, aby sa systém aktivoval správne:

- Vždy udržiajte čelné sklo v okolí kamery čisté.
- Pri čistení čelného skla neaplikujte čistiaci prípravok na objektiv kamery.
- Nedotýkajte sa objektívu kamery.
- Do oblasti v okolí kamery nepripevňujte žiadne nálepky.

Ak je pri používaní systému stlačené tlačidlo LKAS, LKAS je zapnuté bez pohotovostného režimu.

## ■ Spôsob aktivácie systému

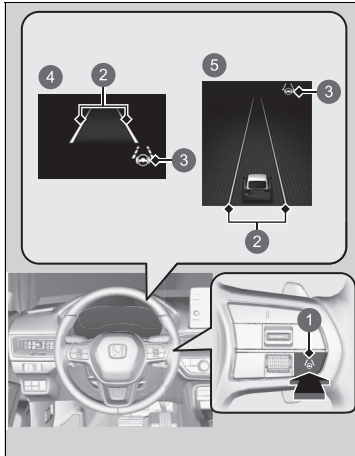

- ❶ Tlačidlo LKAS
- ❷ Biele čiary
- ❸ Indikátor systému podpory riadenia vozidla v jazdnom pruhu (LKAS) (biely)
- ❹ Modely s panelom s ukazovateľmi typu A
- ❺ Modely s ukazovateľom typu B

1. Stlačte tlačidlo LKAS.
  - Na ukazovateli sa zobrazí indikátor LKAS (biely).  
Systém je v pohotovostnom režime.
  - Ak sa systém rozpozná čiary jazdného pruhu, na ukazovateli sa zobrazia biele čiary.

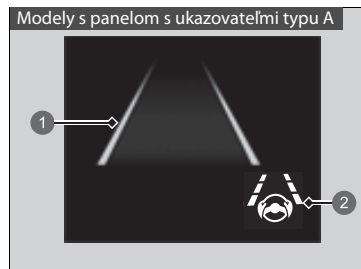

- 1 Zelené čiary
- 2 Indikátor systému podpory riadenia vozidla v jazdnom pruhu (LKAS) (zelený)

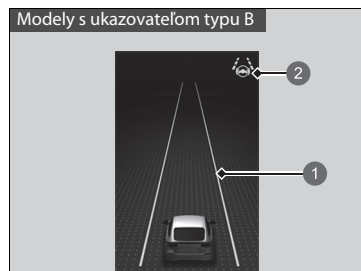

- 1 Zelené čiary
- 2 Indikátor systému podpory riadenia vozidla v jazdnom pruhu (LKAS) (zelený)

2. Počas jazdy sa snažte udržiavať vozidlo v blízkosti stredu jazdného pruhu.  
▶ Indikátor LKAS sa zmení z bielej na zelenú a biele čiary sa zmenia na zelené, keď systém začne fungovať po detekcii označenia ľavého a pravého jazdného pruhu.



## Zrušenie

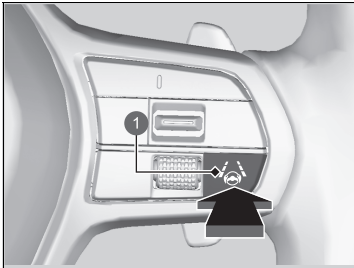

1 Tlačidlo LKAS

Stlačte tlačidlo LKAS.

Systém LKAS sa vypne vždy, keď vypnete systém napájania, aj keď ste ho pri poslednej jazde zapli.

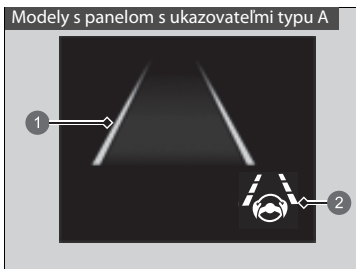

- 1 Biele čiary
- 2 Indikátor systému podpory riadenia vozidla v jazdnom pruhu (LKAS) (biely)



- 1 Biele čiary
- 2 Indikátor systému podpory riadenia vozidla v jazdnom pruhu (LKAS) (biely)

### ■ Fungovanie systému sa pozastaví v nasledujúcich prípadoch:

- Znížite rýchlosť vozidla na rýchlosť približne 64 km/h alebo nižšiu.
  - ▶ Zvýšením rýchlosti vozidla na rýchlosť približne 72 km/h alebo viac sa obnoví činnosť systému LKAS.
- Stlačte brzdový pedál.
  - ▶ Činnosť systému LKAS sa obnoví a systém znova začne detegovať čiary jazdného pruhu po uvoľnení brzdového pedála.
- Vozidlo jazdí napravo alebo naľavo od jazdného pruhu.

### ▶ Fungovanie systému sa pozastaví v nasledujúcich prípadoch:

Nastavenie systému LKAS môžete zmeniť.  
Je možné zvoliť pozastavený zvukový signál systému LKAS.

▶ **Prispôbitelné funkcie** Str. 348

Keď pozastavíte fungovanie systému LKAS, zelené čiary na ukazovateli sa zmenia na biele čiary alebo zmiznú a zaznie zvuková signalizácia (ak je aktivovaná).

**■ Fungovanie systému LKAS sa môže automaticky pozastaviť v nasledujúcich prípadoch:**

- Systému sa nepodarí detegovať čiary jazdného pruhu.
- Rýchlo otočíte volantom.
- Vozidlo riadite nesprávnym spôsobom.
- Pri jazde ostrými zákrutami.
- Pri jazde vyššou rýchlosťou, približne 185 km/h.

Keď uvedené situácie pominú, systém LKAS automaticky obnoví svoju činnosť.

**■ Systém LKAS sa môže automaticky vypnúť v nasledujúcich prípadoch:**

V nasledujúcich prípadoch môžu čiary jazdného pruhu na ukazovateli zmiznúť, môže zaznieť zvuková signalizácia a systém LKAS sa môže automaticky zrušiť:

- Teplota kamery je príliš vysoká.
- Kamera za spätným zrkadlom alebo oblasť okolo kamery, vrátane čelného skla, je znečistená.
- Aktivuje sa systém ABS alebo VSA.

## ■ Podmienky a obmedzenia systému LKAS

Systém nemusí v určitých podmienkach zaznamenať označenie pruhov a nemusí byť schopný udržať vozidlo v strede pruhu. Medzi tieto podmienky patria:

### ■ Podmienky prostredia

- Malý kontrast medzi čiarami jazdných pruhov a povrchom vozovky.
- Jazda v nepriaznivom počasi (dážď, hmla, sneh a pod.).
- Jazda na zasneženej alebo vlhkej vozovke.
- Jazda do oslabeného slnečného svetla (napr. východ alebo západ slnka).
- Tiene príľahlých objektov (stromy, budovy, zvodidlá, vozidlá atď.) sa nachádzajú paralelne k bielym (alebo žltým) čiaram.
- Náhle prechody medzi svetlou a tmavou oblasťou, ako napríklad vjazd alebo výjazd z tunela alebo tieňa stromov či budovy atď.
- Jazda potme alebo v tmavých miestach, ako sú napríklad tunely (vzhľadom na slabé svetlo nemusia byť pruhy alebo povrch cesty osvetlené).
- Vzdialenosť medzi vašim vozidlom a vozidlom pred vami je príliš krátka a čiary jazdného pruhu a povrch cesty nie sú viditeľné.
- Na vozovke sa odráža silné svetlo.

## ■ Podmienky vozovky

- Jazda na ceste s dočasnými označeniami jazdných pruhov.
- Nevýrazné, viacnásobné alebo rôzne označenia jazdných pruhov viditeľné na vozovke z dôvodu opráv cesty, prípadne staré označenia jazdných pruhov.

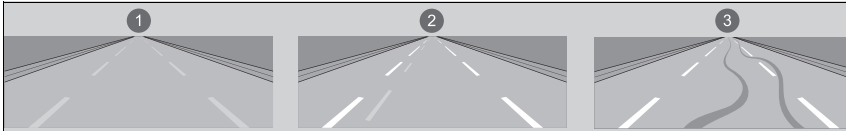

- 1 Vyblednuté čiary
- 2 Duplicitné čiary
- 3 Stopy pneumatík

- Vozovka má zbiehajúce sa, rozdeľujúce sa alebo križujúce sa jazdné pruhy (napr. na križovatke alebo prechode pre chodcov).
- Označenia jazdných pruhov sú mimoriadne úzke, široké alebo sa menia.

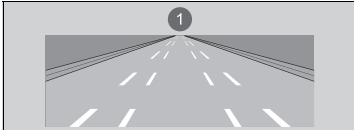

- 1 Veľmi široký alebo úzky cestný pruh
- Časť značení jazdného pruhu je skrytá určitým predmetom (napríklad vozidlom).
  - Cesta je kopcovitá alebo vozidlo prichádza k hrebeňu kopca.
  - Vaše vozidlo sa silne trasie na nerovných povrchoch ciest.
  - Keď sa objekty na ceste (obrubník, zvodidlá, pylóny atď.) javia ako biele čiary (alebo žlté čiary).
  - Jazda po nerovných alebo nedláždených cestách alebo po hrboľatých povrchoch.

- Jazda na cestách s dvojíťými jazdnými pruhmi.
- Jazda na zasnežených alebo šmykľavých cestách.
- Chodník je viditeľný iba čiastočne v dôsledku snehu alebo kaluží na ceste.
- Na povrchu vozovky sa nachádza vrstva vody alebo kaluže.
- Biele (alebo žlté) čiary nie sú správne rozpoznané v dôsledku cestných podmienok, ako sú zákruty alebo kopce.
- Jazda na nespevnených alebo rozbrázdnených cestách.
- Prechod križovatkou.

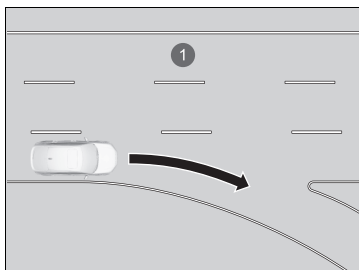

- ❶ Jazdný pruh bez čiar na križovatke

### ■ Podmienky vozidla

- Keď je osvetlenie slabé v dôsledku znečistenia skiel svetlometov alebo je v tmavom mieste znížená viditeľnosť v dôsledku nesprávneho nastavenia svetlometov.
- Predná časť kamery je zakrytá nečistotami, hmlou, dažďom, blatom, vlhkým snehom, tesnením, príslušenstvom, nálepkami alebo fóliou na čelnom skle.
- Jazda potme alebo v tmavých miestach, ako sú napríklad tunely, s vypnutými svetlometmi.
- Na čelnom skle sú zvyšky po stieračoch.
- Abnormálny stav pneumatík alebo kolies (nesprávne veľkosti, rozdielne rozmery alebo konštrukcia, nevhodné nahustenie, dojazdová rezervná pneumatika\* atď.).
- Vozidlo je naklonené v dôsledku ťažkej batožiny v batožinovom priestore alebo na zadných sedadlách.
- Odpruženie bolo upravené.
- Sú nasadené snehové reťaze.
- Vozidlo ťahá príves.

\* Nie je k dispozícii u všetkých modelov

## Traffic Jam Assist

Systém Traffic Jam Assist využíva prednú širokouhlú kameru, ktorá je namontovaná v hornej časti čelného skla, na detekciu a monitorovanie ľavých a pravých bielych (alebo žltých) čiar jazdného pruhu.

Na základe vstupov z kamery môže systém pomocou krútiaceho momentu riadenia udržiavať vaše vozidlo v strede rozpoznaného jazdného pruhu.

### ■ Ako systém Traffic Jam Assist funguje

Keď sa nachádzate v hustej premávke a je aktívny systém podpory riadenia vozidla v jazdnom pruhu (LKAS), systém Traffic Jam Assist po detekcii čiar jazdného pruhu pomocou krútiaceho momentu riadenia pomôže udržať vozidlo v strede jazdného pruhu.

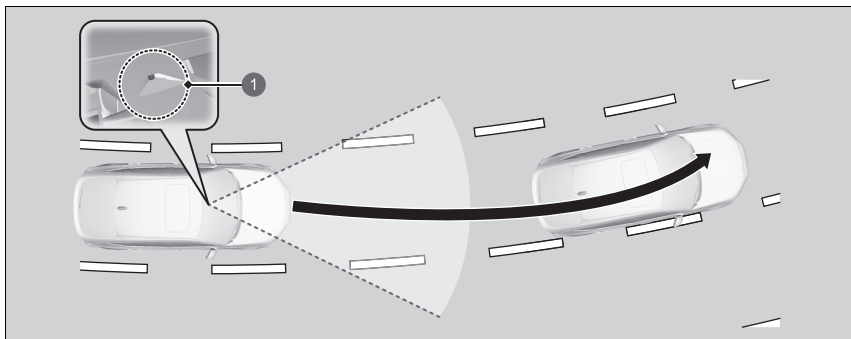

- 1 Predná širokouhlá kamera  
Rozpoznáva ľavé a pravé biele (alebo žlté) čiar jazdného pruhu

Keď na naznačenie zmeny jazdného pruhu použijete smerové svetlo, systém Traffic Jam Assist sa dočasne vypne. Pri jazde vozidla v strede jazdného pruhu a po detekcii čiar jazdného pruhu sa systém znova aktivuje.

Keď vodič prevezme plnú kontrolu nad riadením, funkcia podpory riadenia sa dočasne zruší.

### ▶ Traffic Jam Assist

#### Dôležité bezpečnostné informácie

Systém Traffic Jam Assist slúži len pre zvýšenie pohodlia. Nie je to samostatný systém riadenia a vždy si vyžaduje pozornosť a riadenie vodiča. Tento systém nebude fungovať, ak zložíte ruky z volantu alebo ak budete riadiť vozidlo nesprávnym spôsobom.

Systém Traffic Jam Assist je vhodný na používanie na diaľniciach alebo na cestách so stredovým deliacim pásmom.

Prečítajte si informácie o manipulácii s kamerou tvoriacou súčasť tohto systému.

▶ **Predná širokouhlá kamera** Str. 545

Systém Traffic Jam Assist vás upozorní iba v prípade, keď zistí, že vozidlo opúšťa jazdný pruh bez použitia smerového signálu. Systém Traffic Jam Assist nemusí rozpoznať všetky označenia alebo opustenia jazdného pruhu. Presnosť sa líši v závislosti od počasia, rýchlosti a stavu označenia jazdného pruhu. Je vždy vašou zodpovednosťou viesť vozidlo bezpečne a predchádzať zrážkam.

Systém Traffic Jam Assist nemusí v určitých podmienkach správne fungovať:

▶ **Podmienky a obmedzenia systému Traffic Jam Assist** Str. 524



Krútiaci moment vyvinutý na riadenie nemusí byť citeľný, keď má vodič úplnú kontrolu nad riadením, alebo keď je povrch vozovky nerovný alebo nerovnomerný.

### ■ Funkcia upozornenia opustenia jazdného pruhu (LDW)

Ak vozidlo vstúpi do varovnej zóny, systém Traffic Jam Assist vás upozorní zvukovým upozorením a výstražným zobrazením.

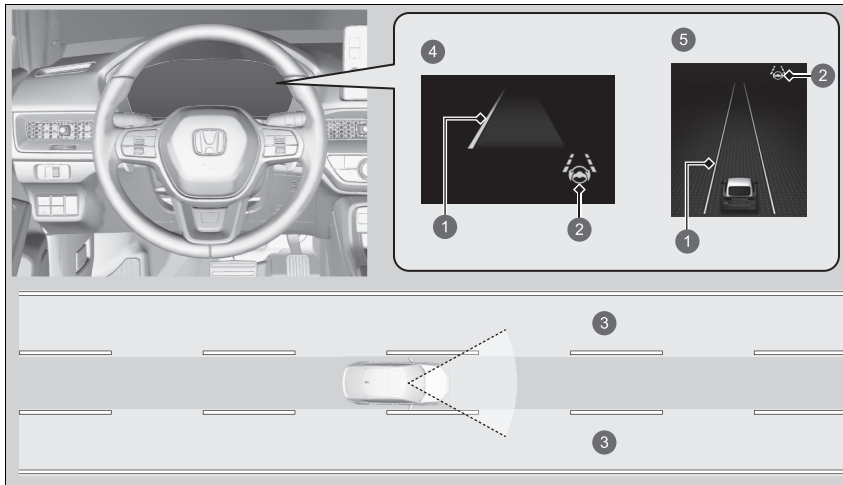

- 1 Oranžová čiara
- 2 Indikátor systému podpory riadenia vozidla v jazdnom pruhu (LKAS) (zelený)
- 3 Varovná zóna
- 4 Modely s panelom s ukazovateľmi typu A
- 5 Modely s ukazovateľom typu B

## ■ Aktivácia systému Traffic Jam Assist

Systém Traffic Jam Assist sa aktivuje, keď sú splnené všetky nasledujúce podmienky:

- Je aktivovaný systém LKAS.
- Jazdný pruh, v ktorom jazdíte, má rozpoznateľné označenia na oboch stranách a vozidlo sa nachádza v strede jazdného pruhu.
- Vozidlo sa pohybuje rýchlosťou v rozmedzí približne 0 až 72 km/h.
- Jazdíte na rovnej ceste alebo ceste s miernymi zákrutami.
- Vodič drží volant.
- Radenie je v polohe **D**.

Systém Traffic Jam Assist nepoužívajte v nasledujúcich situáciách:

- Jazdíte na ceste s ostrými zákrutami.
  - ▶ Systém nemusí umožniť vozidlu reagovať spôsobom, ktorý najlepšie vyhovuje podmienkam na ceste.
- Vstupujete do mýtnej kabíny, na mimoúrovňovú križovatku, odpočívadlo alebo na parkovisko.
- Jazdíte v nepriaznivom počasí (dážď, hmla, sneh a pod.).
- Povrch cesty je klzký, napríklad zľadovatený alebo pokrytý snehom.
  - ▶ Pneumatiky môžu preklzavať, čím môžete stratiť kontrolu nad vozidlom.

## ▣ Aktivácia systému Traffic Jam Assist

Na nasledujúcej strane nájdete informácie o správnom používaní systému LKAS:

### ▣ Systém podpory riadenia vozidla v jazdnom pruhu (LKAS) Str. 505

Informácie o tlačidlách a zobrazeniach riadenia nájdete na nasledujúcej strane:

### ▣ Prevádzkové spínače adaptívneho tempomatu (ACC) s funkciou sledovania vozidiel pri nízkych rýchlostiach/systému podpory riadenia vozidla v jazdnom pruhu (LKAS)/Traffic Jam Assist Str. 469

## ■ Ako systém Traffic Jam Assist funguje

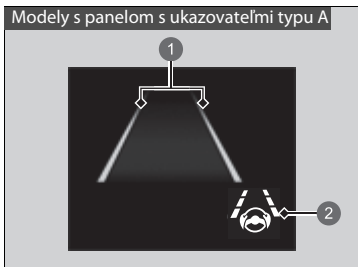

- 1 Zelené čiary
- 2 Indikátor LKAS (zelený)

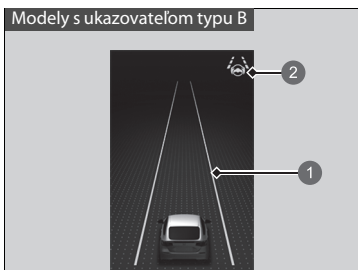

- 1 Zelené čiary
- 2 Indikátor LKAS (zelený)

Počas jazdy sa snažte udržiavať vozidlo v blízkosti stredu jazdného pruhu.

- ▶ Indikátor LKAS sa zmení z bielej na zelenú a biele čiary sa zmenia na zelené, keď systém začne fungovať po detekcii označenia ľavého a pravého jazdného pruhu.

### ▶ Ako systém Traffic Jam Assist funguje

Ak sa vaše vozidlo príliš vzdialí doprava alebo doľava od bielych (alebo žltých) čiar jazdných pruhov, keď je aktívny systém Traffic Jam Assist, deaktivujte systém Traffic Jam Assist a nechajte vozidlo skontrolovať u predajcu.

V niektorých prípadoch systém nedokáže správne rozpoznať čiary jazdného pruhu a v dôsledku toho nebude podpora pri riadení fungovať.

#### ▶ Podmienky a obmedzenia systému Traffic Jam Assist Str. 524

Ak vodič zloží ruky z volantu alebo sa nedostatočne venuje riadeniu, zobrazí sa nižšie uvedená výstraha.

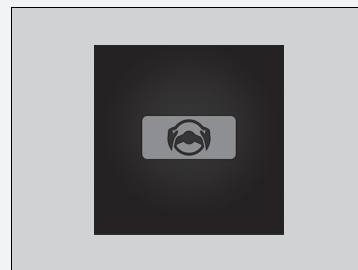

Ak po opakovanom zobrazení vyššie uvedenej výstrahy vodič neuchopí volant, zaznie výstražný bzučiak a systém Traffic Jam Assist sa zruší.

## Zrušenie systému Traffic Jam Assist

Ak chcete systém Traffic Jam Assist zrušiť, stlačte tlačidlo systému podpory riadenia vozidla v jazdnom pruhu (LKAS).

### ■ Systém Traffic Jam Assist sa môže automaticky pozastaviť v týchto prípadoch:

Systém sa automaticky dočasne zruší v nasledujúcich situáciách.

- Systému sa nepodarí detegovať čiaru jazdného pruhu.
- Prudko otočíte volantom.
- Vozidlo riadite nesprávnym spôsobom.
- Prechádzate prudkou zákrutou.
- Keď je stlačený brzdový pedál.

Keď uvedené situácie pominú, systém Traffic Jam Assist automaticky obnoví svoju činnosť.

### ■ Systém Traffic Jam Assist sa môže automaticky zrušiť v týchto prípadoch:

Z obrazovky zmiznú čiaru jazdného pruhu, zaznie zvuková signalizácia a systém Traffic Jam Assist sa zruší v nasledujúcich situáciách:

- Teplota kamery je príliš vysoká.
- Kamera za spätným zrkadlom alebo oblasť okolo kamery, vrátane čelného skla, je znečistená.

### ☒ Systém Traffic Jam Assist sa môže automaticky pozastaviť v týchto prípadoch:

Cestujete rýchlosťou vyššou ako 72 km/h.

- ▶ Keď rýchlosť vozidla dosiahne 72 km/h, systém Traffic Jam Assist sa deaktivuje a namiesto toho sa aktivuje systém LKAS. Keď rýchlosť vozidla klesne pod 64 km/h, systém Traffic Jam Assist sa znovu aktivuje.

## ■ Podmienky a obmedzenia systému Traffic Jam Assist

Systém nemusí v určitých podmienkach zaznamenať označenie pruhov a nemusí byť schopný udržať vozidlo v strede pruhu. Medzi tieto podmienky patria:

### ■ Podmienky prostredia

- Malý kontrast medzi čiarami jazdných pruhov a povrchom vozovky.
- Jazda v nepriaznivom počasi (dážď, hmla, sneh a pod.).
- Jazda na zasneženej alebo vlhkej vozovke.
- Jazda do oslabeného slnečného svetla (napr. východ alebo západ slnka).
- Tiene priľahlých objektov (stromy, budovy, zvodidlá, vozidlá atď.) sa nachádzajú paralelne k bielym (alebo žltým) čiaram.
- Náhle prechody medzi svetlou a tmavou oblasťou, ako napríklad vjazd alebo výjazd z tunela alebo tieňa stromov či budovy atď.
- Jazda potme alebo v tmavých miestach, ako sú napríklad tunely (vzhľadom na slabé svetlo nemusia byť pruhy alebo povrch cesty osvetlené).
- Keď nie sú viditeľné čiary jazdného pruhu alebo povrch vozovky, napríklad keď je vzdialenosť od vozidla pred vami extrémne krátka alebo keď sa nachádzate na križovatke.
- Na vozovke sa odráža silné svetlo.

## ■ Podmienky vozovky

- Jazda na ceste s dočasnými označeniami jazdných pruhov.
- Nevýrazné, viacnásobné alebo rôzne označenia jazdných pruhov viditeľné na vozovke z dôvodu opráv cesty, prípadne staré označenia jazdných pruhov.

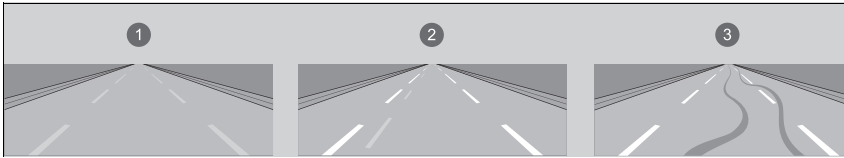

- 1 Vyblednuté čiary
- 2 Duplicitné čiary
- 3 Stopy pneumatík

- Vozovka má zbiehajúce sa, rozdeľujúce sa alebo križujúce sa jazdné pruhy (napr. na križovatke alebo prechode pre chodcov).
- Označenia jazdných pruhov sú mimoriadne úzke, široké alebo sa menia.

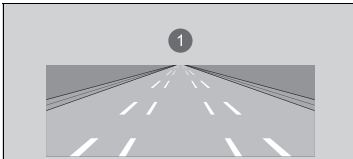

- 1 Veľmi široký alebo úzky cestný pruh
- Časť značení jazdného pruhu je skrytá určitým predmetom (napríklad vozidlom).
  - Cesta je kopcovitá alebo vozidlo prichádza k hrebeňu kopca.
  - Vaše vozidlo sa silne trasie na nerovných povrchoch ciest.
  - Keď sa objekty na ceste (obrubník, zvodidlá, pylóny atď.) javia ako biele čiary (alebo žlté čiary).
  - Jazda po nerovných alebo nedláždených cestách alebo po hrbofatých povrchoch.

POKRAČOVANIE

- Jazda na cestách s dvojími jazdnými pruhmi.
- Jazda na zasnežených alebo šmykľavých cestách.
- Chodník je viditeľný iba čiastočne v dôsledku snehu alebo kaluží na ceste.
- Na povrchu vozovky sa nachádza vrstva vody alebo kaluže.
- Biele (alebo žlté) čiary nie sú správne rozpoznané v dôsledku cestných podmienok, ako sú zákruty alebo kopce.
- Jazda na nespevných alebo rozbrázdnených cestách.
- Prechod križovatkou.

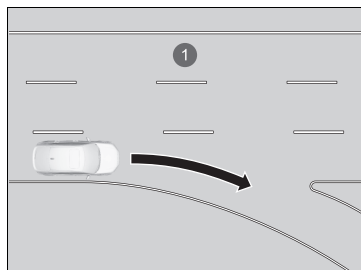

- ① Jazdný pruh bez čiar na križovatke



### ■ Podmienky vozidla

- Keď je osvetlenie slabé v dôsledku znečistenia skiel svetlometov alebo je v tmavom mieste znížená viditeľnosť v dôsledku nesprávneho nastavenia svetlometov.
- Predná časť kamery je zakrytá nečistotami, hmlou, dažďom, blatom, vlhkým snehom, tesnením, príslušenstvom, nálepkami alebo fóliou na čelnom skle.
- Jazda potme alebo v tmavých miestach, ako sú napríklad tunely, s vypnutými svetlometmi.
- Na čelnom skle sú zvyšky po stieračoch.
- Abnormálny stav pneumatík alebo kolies (nesprávne veľkosti, rozdielne rozmery alebo konštrukcia, nevhodné nahustenie, dojazdová rezervná pneumatika\* atď.).
- Vozidlo je naklonené v dôsledku ťažkej batožiny v batožinovom priestore alebo na zadných sedadlách.
- Odpruženie bolo upravené.
- Sú nasadené snehové reťaze.
- Vozidlo ťahá príves.

\* Nie je k dispozícii u všetkých modelov

## Systém predchádzania vybočeniu z vozovky

Upozorní vás a poskytne asistenciu, keď systém zistí, že vaše vozidlo môže prekročiť rozpoznané značenia jazdného pruhu alebo sa približuje k okraju chodníka (na trávnu alebo štrk) či k rozpoznanému protiidúcemu vozidlu.

### System predchádzania vybočeniu z vozovky

#### Dôležitá bezpečnostná informácia

Tak ako všetky asistenčné systémy, aj systém predchádzania vybočeniu z vozovky má určité obmedzenia.

Ak sa budete na systém predchádzania vybočeniu z vozovky spoliehať príliš, môže dôjsť k zrážke. Je vždy vašou zodpovednosťou udržať vozidlo v rámci vášho jazdného pruhu.

Systém predchádzania vybočeniu z vozovky vás upozorní, keď rozpozná, že sa približujete k vonkajšiemu okraju chodníka (na trávnaté alebo štrkové ohraničenie), k vozidlu prichádzajúcemu v protismere alebo prechádzate do iného jazdného pruhu bez použitia smerového signálu.

Systém predchádzania vybočeniu z vozovky nemusí rozpoznáť všetky značenia jazdného pruhu alebo všetky vybočenia z pruhu.

Systém predchádzania vybočeniu z vozovky nemusí rozpoznáť, že sa približujete k vonkajšiemu okraju chodníka (na trávnaté alebo štrkové ohraničenie) alebo k vozidlu idúcemu v protismere.

Systém predchádzania vybočeniu z vozovky vám nemusí byť schopný pomôcť v závislosti od počasia, rýchlosti alebo cestných podmienok.

Systém predchádzania vybočeniu z vozovky sa aktivuje až po zhruba 15 sekundách po zapnutí systému napájania.

Prečítajte si informácie o manipulácii s kamerou tvoriacou súčasť tohto systému.

▶ **Predná širokohlá kamera** Str. 545

### Spôsob fungovania systému

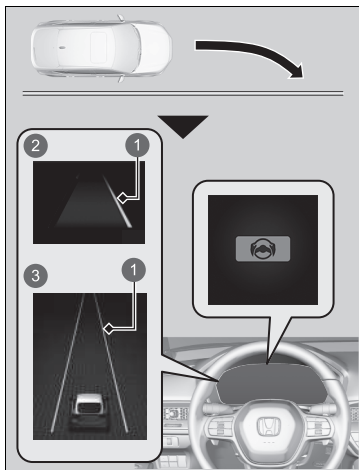

- 1 Oranžová čiara
- 2 Modely s panelom s ukazovateľmi typu A
- 3 Modely s ukazovateľom typu B

Predná širokohlá kamera za spätným zrkadlom monitoruje ľavé a pravé značenie jazdného pruhu (biele alebo žlté), vonkajší okraj chodníka (lemovaný trávou alebo štrkom) alebo rozpoznané prichádzajúce vozidlá.

Ak sa vozidlo priblíži k rozpoznanému označeniu jazdného pruhu, vonkajšiemu okraju chodníka (trávnatému alebo štrkovému ohraničeniu) alebo rozpoznávaným prichádzajúcim vozidlám, keď nebol použitý smerový signál, systém sa aktivuje.

- ▶ Ak systém nedokáže rozpoznáť značenie jazdných pruhov (biele alebo žlté), nebude poskytnutá žiadna asistenciu pri vyhýbaní sa vozidlám prichádzajúcim z protismere. Okrem vizuálneho upozornenia vám systém asistuje s riadením a upozorní vás rýchlymi vibráciami volantu, aby vám pomohol zostať v rozpoznanom jazdnom pruhu.

▶ **Prispôbitelné funkcie** Str. 348

V rozhraní s informáciami pre vodiča sa ako vizuálne upozornenie zobrazí hlásenie

**Vybočenie z jazdného pruhu.**

Systém zruší pomocné činnosti pri otáčaní volantom, aby sa zabránilo prejazdu cez rozpoznané značenie jazdného pruhu alebo priblíženiu sa k vonkajšiemu okraju chodníka (na trávnu alebo štrk) alebo rozpoznanému protiidúcemu vozidlu.

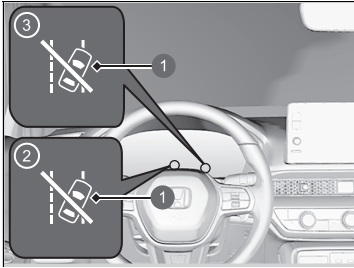

- ❶ Indikátor automatického vypnutia asistenta riadenia systému predchádzania vybočeniu z vozovky
- ❷ Modely s panelom s ukazovateľmi typu A
- ❸ Modely s ukazovateľom typu B

Ak systém niekoľkokrát zasiahne bez detekcie reakcie vodiča, pípnutím vás upozorní. Potom sa rozsvieti indikátor automatického vypnutia asistenta riadenia systému predchádzania vybočeniu z vozovky, asistent riadenia systému riadenia pri vybočení z vozovky sa dočasne zastaví a zaznie len výstražný zvukový signál.

Po niekoľkých minútach sa indikátor automatického vypnutia asistenta riadenia systému predchádzania vybočeniu z vozovky vypne a systém predchádzania vybočeniu z vozovky sa úplne obnoví.

#### System predchádzania vybočeniu z vozovky

Systém predchádzania vybočeniu z vozovky nemusí fungovať správne alebo môže fungovať nesprávne v určitých situáciách:

#### ➤ Podmienky a obmedzenia systému predchádzania vybočeniu z vozovky Str. 533

V niektorých situáciách nemusíte spozorovať fungovanie systému predchádzania vybočeniu z vozovky, pretože obsluhujete vozidlo alebo v dôsledku povrchu cesty.

Nastavenia systému predchádzania vybočeniu z vozovky môžete zmeniť.

Ak je systém LKAS vypnutý, hlásenie nižšie sa môže zobrazit, ak systém určí, že je možné, že vaše alebo prichádzajúce vozidlo prešlo cez rozpoznané značenie jazdného pruhu alebo vonkajší okraj chodníka (na trávnaté alebo štrkové ohraničenie).

#### ➤ Prispôbitelné funkcie Str. 348

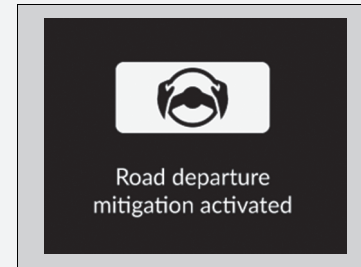

## ■ Spôsob aktivovania systému

Systém sa aktivuje, ak sú splnené všetky nasledujúce podmienky:

- Označenia jazdného pruhu sú biele (žlté).  
Vozidlo sa pohybuje rýchlou v rozmedzí približne 72 až 180 km/h.  
▶ Pri približovaní sa vozidiel v protismere  
Vozidlo sa pohybuje rýchlou v rozmedzí približne 30 až 180 km/h.
- Vonkajší okraj vozovky má trávnaté alebo štrkové ohraničenie.  
Vozidlo sa pohybuje rýchlou v rozmedzí približne 30 až 180 km/h.
- Vozidlo sa pohybuje po rovnej ceste alebo ceste s miernymi zákrutami.
- Smerové signály sú vypnuté.
- Systém zistil, že vodič aktívne nezrýchľuje, nebrzdí ani neotáča volantom.

## ▶ Spôsob aktivovania systému

Systém predchádzania vybočeniu z vozovky sa môže automaticky vypnúť, pričom indikátor bezpečnostnej podpory (oranžový) sa rozsvieti a ostane svietiť.

▶ **Indikátory** Str. 114

Fungovanie systému predchádzania vybočeniu z vozovky môže byť ovplyvnené, ak vozidlo:

- prechádza vnútorným okrajom zákruty alebo po vonkajšej strane jazdného pruhu,
- jazdí v úzkom jazdnom pruhu.

## Zapnutie a vypnutie systému predchádzania vybočeniu z vozovky

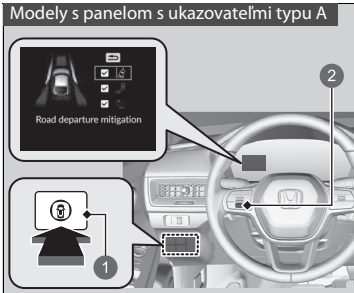

- 1 Spínač bezpečnostnej podpory
- 2 Nastavovacie koliesko vľavo

Keď zapínate a vypínate systém predchádzania vybočeniu z vozovky, postupujte nasledujúcim spôsobom.

1. Stlačte spínač bezpečnostnej podpory.

### Modely s panelom s ukazovateľmi typu A

2. Otočením ľavého kolieska selektora prejdite na symbol a stlačte ho.

### Modely s ukazovateľom typu B

2. Otočením pravého nastavovacieho kolieska prejdite na symbol a stlačte ho.
  - ▶ Na rozhraní s informáciami pre vodiča sa po zapnutí alebo vypnutí systému zobrazí hlásenie.
  - ▶ Keď sa systém zapne, v políčku sa zobrazí značka začiaroknutia a farba symbolu sa zmení na zelenú. Keď sa systém vypne, značka začiaroknutia zmizne a farba symbolu sa zmení na sivú.

Systém predchádzania vybočeniu z vozovky sa zapne vždy, keď zapnete systém napájania, aj keď ste ho pri poslednej jazde vypli.

## ▶▶ Zapnutie a vypnutie systému predchádzania vybočeniu z vozovky

Môžete tiež vybrať obsah bezpečnostnej podpory v rozhraní s informáciami pre vodiča.

- ▶ **Rozhranie s informáciami pre vodiča (ukazovateľ typu A)** Str. 155
- ▶ **Pravá časť rozhrania s informáciami pre vodiča (ukazovateľ typu B)** Str. 175

Keď po opätovnom pripojení 12-voltového akumulátora nastavíte režim napájania do polohy ZAPNUTÉ, na ukazovateli sa môžu spolu s hlásením na oranžovo rozsvietiť indikátory systému asistenta stability vozidla (VSA), polohy **OFF** <sup>(VYP)</sup>\* asistenta stability vozidla (VSA), brzdového systému zmiernenia zrážky, systému predchádzania vybočeniu z vozovky, adaptívneho tempomatu (ACC) s funkciou sledovania vozidiel pri nízkych rýchlostiach, nízkeho tlaku v pneumatikách/ systému výstrahy poklesu tlaku v pneumatikách a bezpečnostnej podpory.

Prejdite krátku vzdialenosť rýchlosťou vyššou ako 20 km/h. Všetky indikátory by mali zhasnúť. Ak niektorý z nich nezhasne, nechajte vozidlo skontrolovať u predajcu.

\* Nie je k dispozícii u všetkých modelov

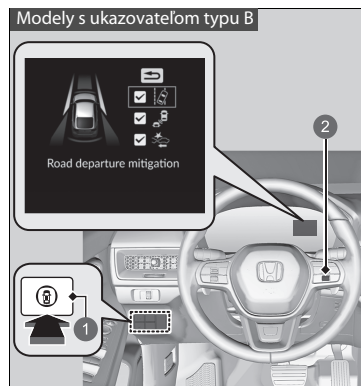

- 1 Spínač bezpečnostnej podpory
- 2 Pravé nastavovacie koliesko

## ■ Podmienky a obmedzenia systému predchádzania vybočeniu z vozovky

System nemusí za určitých podmienok správne rozpoznať značenie jazdného pruhu (biele alebo žlté), vonkajší okraj chodníka (lemovaný trávou alebo štrkom) alebo vozidlo prichádzajúce v protismere. Niekoľko prípadov týchto podmienok je uvedených nižšie.

### ■ Podmienky prostredia

- Malý kontrast medzi čiarami jazdných pruhov a povrchom vozovky.
- Jazda v nepriaznivom počasí (dážď, hmla, sneh a pod.).
- Jazda na zasneženej alebo vlhkej vozovke.
- Jazda do oslabeného slnečného svetla (napr. východ alebo západ slnka).
- Tiene príľahlých objektov (stromy, budovy, zvodidlá, vozidlá atď.) sa nachádzajú paralelne k bielym (alebo žltým) čiaram.
- Náhle prechody medzi svetlou a tmavou oblasťou, ako napríklad vjazd alebo výjazd z tunela alebo tieňa stromov či budovy atď.
- Na vozovke sa odráža silné svetlo.
- Jazda potme alebo v tmavých miestach, ako sú napríklad tunely (vzhľadom na slabé svetlo nemusia byť pruhy alebo vozidlá prichádzajúce v protismere osvetlené).
- Vzdialenosť medzi vaším vozidlom a vozidlom pred vami je príliš krátka a čiary jazdného pruhu a povrch cesty nie sú viditeľné.
- Vonkajší okraj chodníka je ohraničený predmetmi alebo materiálmi inými než tráva alebo štrk.

### ■ Podmienky vozovky

- Jazda na ceste s dočasnými označeniami jazdných pruhov.
- Nevýrazné, viacnásobné alebo rôzne označenia jazdných pruhov viditeľné na vozovke z dôvodu opráv cesty, prípadne staré označenia jazdných pruhov.
- Vozovka má zbiehajúce sa, rozdeľujúce sa alebo križujúce sa jazdné pruhy (napr. na križovatke alebo prechode pre chodcov).
- Označenia jazdných pruhov sú mimoriadne úzke, široké alebo sa menia.
- Časť značení jazdného pruhu je skrytá určitým predmetom (napríklad vozidlom).
- Cesta je kopcovitá alebo vozidlo prichádza k hrebeňu kopca.
- Vaše vozidlo sa silne trasie na nerovných povrchoch ciest.
- Keď sa objekty na ceste (obrubník, zvodidlá, pylóny atď.) javia ako biele čiary (alebo žlté čiary).
- Jazda po nerovných alebo nedláždených cestách alebo po hrboľatých povrchoch.
- Jazda na cestách s dvojítmí jazdnými pruhmi.
- Jazda na zasnežených alebo šmyklavých cestách.
- Prechod križovatkou.
- Chodník je viditeľný iba čiastočne v dôsledku snehu alebo kaluží na ceste.
- Jazda na nespevnených alebo rozbrázdnených cestách.
- Biele (alebo žlté) čiary nie sú správne rozpoznané v dôsledku cestných podmienok, ako sú zákruty alebo kopce.



**■ Podmienky vozidla**

- Keď je osvetlenie slabé v dôsledku znečistenia skiel svetlometov alebo je v tmavom mieste znížená viditeľnosť v dôsledku nesprávneho nastavenia svetlometov.
- Predná časť kamery je zakrytá nečistotami, hmlou, dažďom, blatom, vlhkým snehom, tesnením, príslušenstvom, nálepkami alebo fóliou na čelnom skle.
- Jazda potme alebo v tmavých miestach, ako sú napríklad tunely, s vypnutými svetlometmi.
- Keď vodič použije brzdomový pedál a volant.
- Na čelnom skle sú zvyšky po stieračoch.
- Abnormálny stav pneumatík alebo kolies (nesprávne veľkosti, rozdielne rozmery alebo konštrukcia, nevhodné nahustenie, dojazdová rezervná pneumatika\* atď.).
- Vozidlo je naklonené v dôsledku ťažkej batožiny v batožinovom priestore alebo na zadných sedadlách.
- Sú nasadené snehové reťaze.
- Odpruženie bolo upravené.
- Vozidlo ťahá príves.

**■ Príklady obmedzení rozpoznávania v dôsledku stavu vozidiel prichádzajúcich v protismere**

- Prichádzajúce vozidlo alebo vozidlo pred vami je našikmo.
- Vozidlo prichádzajúce zo smeru oproti náhle prejde pred vás.
- Keď približujúce sa vozidlo splýva s pozadím, systém ho nedokáže rozpoznať.
- Svetlomety vozidla prichádzajúceho z protismeru v tmavom prostredí svetla iba na jednej strane alebo nesvietia vôbec.
- Vzdialenosť medzi vaším vozidlom a vozidlom prichádzajúcim z protismeru je príliš krátka.
- Časť vozidla je iba čiastočne viditeľná v dôsledku vozidla pred vami.
- Na vozovke sa nachádza viacero protismerných alebo odbočovacích jazdných pruhov.
- Vozidlo v príľahom pruhu je zaparkované alebo sa pohybuje mimoriadne pomaly.

\* Nie je k dispozícii u všetkých modelov

### ■ Príklady ďalších obmedzení prevádzky detekcie alebo systému

- Vozidlo prichádzajúce v protismere ma špeciálny tvar.
- Kamera nedokáže správne rozpoznať tvar približujúceho sa vozidla.

### ■ Malé riziko zrážky

Systém predchádzania vybočeniu z vozovky sa môže aktivovať za nasledujúcich podmienok.

- Pri jazde v zákrutách sa vozidlo dostáva do polohy, keď sa protiidúce vozidlo nachádza priamo pred vami.

## System rozpoznávania dopravných značiek

Pripomína informácie o dopravných značkách, ktoré ste s vozidlom práve minuli, napríklad aktuálne rýchlostné obmedzenie alebo zákaz predbiehania, a zobrazuje ich na ukazovateli.

### Spôsob fungovania systému

Keď predná širokouhlá kamera umiestnená za spätným zrkadlom zachytí počas jazdy dopravnú značku, systém zobrazí tie dopravné značky, ktoré rozpozná ako dopravné značky určené pre vaše vozidlo. Kým neuplynie stanovený čas alebo vozidlo neprejde stanovenú vzdialenosť, zobrazuje sa ikona dopravnej značky.

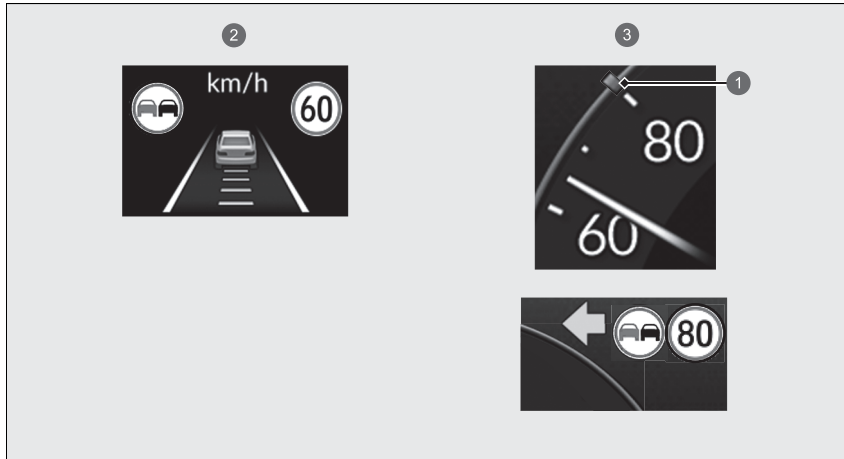

- 1 Značka rýchlostného obmedzenia
- 2 Modely s panelom s ukazovateľmi typu A
- 3 Modely s ukazovateľom typu B

### System rozpoznávania dopravných značiek

System je navrhnutý tak, aby rozpoznával dopravné značky zodpovedajúce normám Viedenského dohovoru. Nemusia sa zobrazovať všetky značky, ale napriek tomu nesmiete ignorovať žiadne dopravné značenie umiestnené pri ceste. System nemusí fungovať s oficiálnymi dopravnými značkami vo všetkých krajinách, v ktorých jazdíte, a nemusí fungovať vo všetkých situáciách. Nespoliehajte sa výlučne na tento systém. Vždy jazdite rýchlosťou, ktorá je primeraná podmienkam vozovky.

Nikdy na čelné sklo nenášajte film ani neupevňujte žiadne predmety, ktoré by mohli blokovать zorné pole prednej širokouhlej kamery a spôsobiť abnormálne fungovanie systému.

Škrabance, praskliny a iné poškodenia čelného skla v rámci zorného poľa prednej širokouhlej kamery môžu spôsobiť abnormálne fungovanie systému. Ak dôjde k takejto situácii, odporúčame, aby ste vymenili čelné sklo za originálne náhradné čelné sklo od spoločnosti Honda. Abnormálne fungovanie systému môžu spôsobiť aj menšie opravy v rámci zorného poľa prednej širokouhlej kamery alebo inštalácia náhradného čelného skla, ktoré nepochádza od spoločnosti Honda. Po výmene čelného skla požiadajte predajcu/servis o opätovnú kalibráciu prednej širokouhlej kamery. Na správne fungovanie systému sa vyžaduje správna kalibrácia prednej širokouhlej kamery.

System rozpoznávania dopravných značiek sa aktivuje až po 15 sekundách po zapnutí systému napájania.

System rozpoznávania dopravných značiek môžete zapnúť alebo vypnúť.

▶ Prispôbitelne funkcie Str. 348

Ikona značky sa môže prepnúť na inú alebo zmiznúť v nasledujúcich situáciách:

- Zistí sa koniec rýchlostného obmedzenia alebo iného určeného obmedzenia.
- Vozidlo vyjde na diaľnicu/zíde z diaľnice.
- Zabočíte na križovatke, pričom zapnete smerovku.

Ak systém počas jazdy nezaznamená žiadnu dopravnú značku, môže sa zobrazit'  (biely).

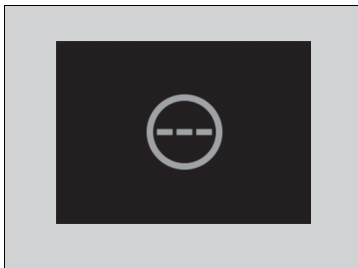

#### ▶▶ Systém rozpoznávania dopravných značiek

Na parkovanie si nájdite tienisté miesto alebo prednú časť vozidla nasmerujte mimo dosah slnečných lúčov, aby ste znížili pravdepodobnosť vypnutia predného širokohlého kamerového systému následkom vysokej teploty v interiéri. Ak používate reflexnú slnečnú clonu, nezakrývajte ňou kryt kamery. Zakrytie prednej širokohljej kamery môže koncentrovať teplo na ňu.

Prečítajte si informácie o manipulácii s prednou širokouhlou kamerou tvoriacou súčasť tohto systému.

▶ **Predná širokouhlá kamera** Str. 545

**» Systém rozpoznávání dopravných značek**

Ak vaše vozidlo prekročí rýchlostné obmedzenie, na displeji bude blikať ikona predstavujúca značku rýchlostného obmedzenia pre aktuálnu oblasť.

➤ **Prispôbitelné funkcie** Str. 348

Schopnosť systému presne upozorniť vodiča na rýchlostné obmedzenie závisí od určitých podmienok, ako napríklad jednotky uvedené na dopravnej značke alebo rýchlosť a smer jazdy vozidla. V niektorých prípadoch môže systém zobrazit falošné výstrahy alebo iné nepresné informácie.

➤ **Podmienky a obmedzenia systému rozpoznávania dopravných značiek** Str. 540

Jednotka rýchlostných obmedzení (mph alebo km/h) sa v jednotlivých krajinách líši. Tesne po prízjazde do krajiny, v ktorej sa používajú odlišné jednotky než v krajine, z ktorej prichádzate, nemusí systém rozpoznávania dopravných značiek fungovať správne.

➤ **Prispôbitelné funkcie** Str. 348

## ■ Podmienky a obmedzenia systému rozpoznávania dopravných značiek

Systém rozpoznávania dopravných značiek nemusí správne rozpoznať dopravnú značku, môže ju rozpoznať pomaly alebo ju nedokáže rozpoznať v nasledujúcich prípadoch.

### ■ Podmienky prostredia

- Jazda do oslabeného slnečného svetla (napr. východ alebo západ slnka).
- Na vozovke sa odráža silné svetlo.
- Jazda potme, v tmavých miestach, ako sú dlhé tunely.
- Jazda v nepriaznivom počasí (dážď, hmla, sneh a pod.).
- Náhle prechody medzi svetlou a tmavou oblasťou, ako napríklad vjazd alebo výjazd z tunela alebo tieňa stromov či budovy atď.
- Z vozidla pred vami vystrekne voda alebo odletí sneh.

### ■ Podmienky vozovky

- Vaše vozidlo sa silne trasie na nerovných povrchoch ciest.

### ■ Podmienky vozidla

- Keď je osvetlenie slabé v dôsledku znečistenia skiel svetlometov alebo je v tmavom mieste znížená viditeľnosť v dôsledku nesprávneho nastavenia svetlometov.
- Predná časť prednej širokouhlej kamery je zakrytá nečistotami, hmlou, dažďom, blatom, vlhkým snehom, tesnením, príslušenstvom, nálepkami alebo fóliou na čelnom skle.
- Na čelnom skle sú zvyšky po stieračoch.
- Abnormálny stav pneumatík alebo kolies (nesprávne veľkosti, rozdielne rozmery alebo konštrukcia, nevhodné nahustenie, dojazdová rezervná pneumatika\* atď.).
- Vozidlo je naklonené v dôsledku ťažkej batožiny v batožinovom priestore alebo na zadných sedadlách.
- Odpruženie bolo upravené.
- Sú nasadené snehové reťaze.
- Jazda potme alebo v tmavých miestach, ako sú napríklad tunely, s vypnutými svetlometmi.
- Vozidlo ťahá prívies.

\* Nie je k dispozícii u všetkých modelov

## ⌘ Podmienky a obmedzenia systému rozpoznávania dopravných značiek

Keď systém rozpoznávania dopravných značiek nefunguje správne, na ukazovateli sa zobrazí  (oranžový). Ak toto hlásenie nezmizne, nechajte vozidlo skontrolovať u predajcu.



**■ Poloha alebo stav dopravnej značky**

- Značka sa nachádza na ťažko objaviteľnom mieste.
- Značka sa nachádza ďaleko od vášho vozidla.
- Značka sa nachádza na mieste, na ktoré nedopadá svetlo zo svetlometu.
- Značka je na rohu alebo v zákrute cesty.
- Značka je vyblednutá alebo ohnutá.
- Značka je otočená alebo poškodená.
- Značka je zakrytá blatom, snehom alebo námrazou.
- Časť značky je skrytá stromami alebo je v tieni vozidla či iného predmetu.
- Od povrchu značky sa odráža svetlo (napríklad pouličné svetlo) alebo je skrytá v tieni.
- Značka je príliš jasná alebo príliš tmavá (elektrická značka).
- Malé značky (pomocné značky atď.).

**■ Ďalšie podmienky**

- Keď jazdíte vysokou rýchlosťou.

Systém rozpoznávania dopravných značiek nemusí fungovať správne, napríklad bude zobrazovať značku, ktorá nie je v súlade so skutočnými predpismi pre vozovku alebo ktorá vôbec neexistuje, v týchto prípadoch:

- Značka rýchlostného obmedzenia sa môže zobraziť pri vyššej alebo nižšej rýchlosti, než je aktuálne rýchlostné obmedzenie.
- Na ceste sa nachádza doplnková značka s ďalšími informáciami, napríklad o počasí, čase, type vozidla atď.
- Text na značke je ťažko čitateľný (elektrické značenie, čísla na značkách sú rozmazané atď.).
- Značka je v blízkosti jazdného pruhu, ktorým prechádzate, hoci pre tento jazdný pruh neplatí (napríklad značka rýchlostného obmedzenia nachádzajúca sa na križovatke vedľajšej a hlavnej cesty).
- Na ceste sú objekty, ktoré majú podobnú farbu alebo tvar ako rozlíšený objekt (podobná značka, elektrická značka, ukazovateľ smeru, štruktúra atď.).



## Značky zobrazené na ukazovateli

Na displeji sa môžu vedľa seba naraz zobrazit' dve zistené značky.

Na obrazovke sa zobrazuje ikona značky rýchlostného obmedzenia. Naľavo sa zobrazuje ikona značky zákazu predbiehania. Akákoľvek ďalšia značka, ktorá určuje rýchlostné obmedzenie na základe počasia (sneh atď.) alebo konkrétneho času, sa môže zobrazit' na ľubovoľnej strane.

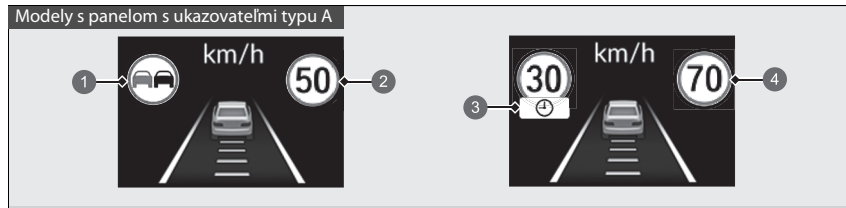

- ❶ Značka zákazu predbiehania\*<sup>1</sup>
- ❷ Značka rýchlostného obmedzenia
- ❸ Doplňujúca značka rýchlostného obmedzenia na základe určitých podmienok\*<sup>2</sup>
- ❹ Značka rýchlostného obmedzenia

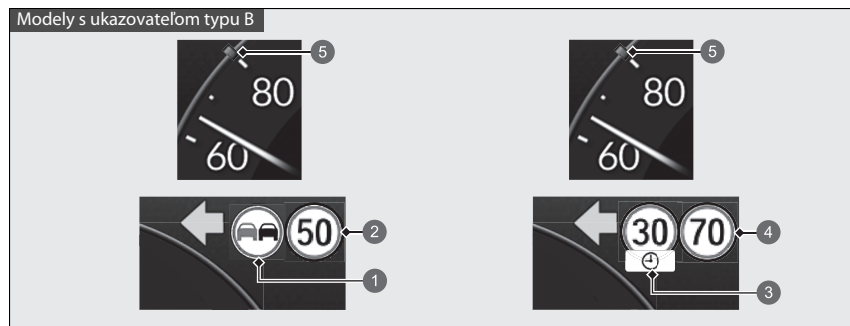

- 1 Značka zákazu predbiehania\*<sup>1</sup>
- 2 Značka rýchlostného obmedzenia
- 3 Doplnujúca značka rýchlostného obmedzenia na základe určitých podmienok\*<sup>2</sup>
- 4 Značka rýchlostného obmedzenia
- 5 Značka rýchlostného obmedzenia

V závislosti od konkrétnej situácie môže byť značka \*<sup>1</sup> nahradená značkou \*<sup>2</sup>, alebo sa značka \*<sup>2</sup> môže zobrazovať na pravej strane.

## Predná širokouhlá kamera

Kamera, ktorú využívajú systémy, ako sú napríklad systém podpory riadenia vozidla v jazdnom pruhu (LKAS), systém predchádzania vybočeniu z vozovky, adaptívny tempomat (ACC) s funkciou sledovania vozidiel pri nízkych rýchlostiach, asystém Traffic Jam Assist, systém rozpoznávania dopravných značiek a brzdivý systém zmiernenia zrážky (CMBS), je určená na rozpoznávanie objektov, ktoré spúšťajú tieto systémy a ovládajú ich funkcie.

### Umiestnenie kamery a pokyny na manipuláciu

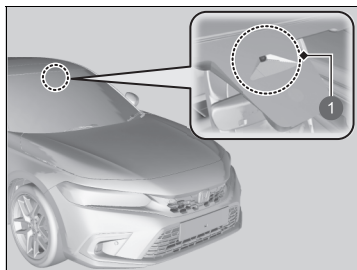

1 Predná širokouhlá kamera

Táto kamera je umiestnená za spätným zrkadlom.

Na parkovanie si nájdite tienisté miesto alebo prednú časť vozidla nasmerujte mimo dosah slnečných lúčov, aby ste znížili pravdepodobnosť vypnutia kamerového snímacieho systému následkom vysokej teploty v interiéri. Ak používate reflexnú slnečnú clonu, nezakrývajte ňou kryt kamery. Zakrytie kamery môže na jej koncentrovať teplo.

### ▶▶ Predná širokouhlá kamera

Nikdy nenanášajte fóliu ani nelepte na čelné sklo, kapotu ani prednú mriežku predmety, ktoré by mohli prekážať v zornom poli kamery a spôsobiť tým neštandardné fungovanie systému.

Škrabance, praskliny a iné poškodenia čelného skla v rámci zorného poľa kamery môžu spôsobiť abnormálne fungovanie systému. Ak dôjde k takejto situácii, odporúčame, aby ste vymenili čelné sklo za originálne náhradné čelné sklo od spoločnosti Honda. Nesprávne fungovanie systému môžu spôsobiť aj menšie opravy v zornom poli kamery alebo inštalácia náhradného čelného skla od iného výrobcu ako spoločnosti Honda. Po výmene čelného skla požiadajte predajcu o opätovnú kalibráciu kamery. Na správne fungovanie systému sa vyžaduje správna kalibrácia kamery.

Neumiestňujte žiadne predmety na hornú časť prístrojového panela. Predmety sa môžu odrážať na čelné sklo a môžu zabrániť správnej detekcii čiar jazdného pruhu systémom.

#### ▶▶ Predná širokouhlá kamera

Ak sa zobrazí hlásenie



**Niektoré systémy**

**podpory riadenia nefungujú: Teplota kamery je príliš vysoká:**

- Použite systém klimatizácie na ochladenie interiéru a ak je to potrebné, použite tiež režim vyhrievania skla s prúdom vzduchu nasmerovaným na kameru.
- Jazdite s vozidlom, aby sa znížila teplota čelného skla, čím sa schladí priestor v okolí kamery.

Ak sa zobrazí hlásenie



**Niektoré systémy**

**podpory riadenia nefungujú: Vyčistite predné čelné sklo alebo zlé podmienky zobrazenia.:**

- Zaparkujte vozidlo na bezpečnom mieste a uistite sa, že čelné sklo je čisté.

Ak je čelné sklo znečistené, očistite ho. Ak hlásenie po chvíľke jazdy nezmizne, nechajte vozidlo skontrolovať u predajcu.

## Brzdový systém

### ■ Parkovacia brzda

Parkovacia brzdu používajte na zastavenie vozidla pri parkovaní. Keď je aktivovaná parkovacia brzda, môžete ju deaktivovať manuálne alebo automaticky.

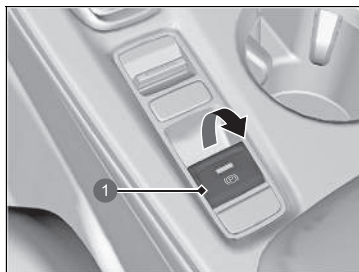

1 Spínač elektrickej parkovacej brzdy

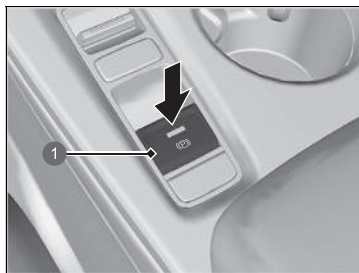

1 Spínač elektrickej parkovacej brzdy

### ■ Zatiahnutie

Elektrickú parkovacia brzdu možno aktivovať vždy, keď je k dispozícii akumulátor vozidla, bez ohľadu na polohu režimu napájania.

Jemne a bezpečne potiahnite spínač elektrickej parkovacej brzdy nahor.

- ▶ Indikátor na spínači sa rozsvieti.
- ▶ Rozsvieti sa indikátor parkovacej brzdy a brzdového systému (červený).

### ■ Uvoľnenie

Režim napájania musí byť v polohe ZAPNUTÉ, aby sa dala uvoľniť elektrická parkovacia brzda.

1. Stlačte brzdový pedál.
2. Stlačte spínač elektrickej parkovacej brzdy.
  - ▶ Indikátor v spínači zhasne.
  - ▶ Indikátor parkovacej brzdy a brzdového systému (červený) zhasne.

Manuálnym uvoľnením parkovacej brzdy pomocou spínača sa môžete pomaly a jemne rozbehnúť, ak s vozidlom stojíte smerom dole zo strmého svahu.

### » Brzdenie

Keď stlačíte brzdový pedál, z priestoru motora môžete počuť zvuk bzučania. Tento zvuk vyplýva z prevádzky brzdového systému a je normálnym javom.

### » Parkovacia brzda

Pri aktivovaní alebo uvoľňovaní parkovacej brzdy môžete z priestoru zadných kolies počuť prevádzku motora systému elektrickej parkovacej brzdy. Je to normálne.

Keď zaťahujete alebo uvoľňujete parkovacia brzdu, brzdový pedál sa môže v dôsledku prevádzky systému elektrickej parkovacej brzdy mierne pohybovať. Je to normálne.

Ak sa 12-voltový akumulátor úplne vybijie, nie je možné použiť ani uvoľniť parkovacia brzdu.

▶ **Ak je 12-voltový akumulátor vybitý** Str. 673

**Ak spínač elektrickej parkovacej brzdy potiahnete nahor a podržíte počas jazdy, elektrický brzdový systém aktivuje brzdy na všetkých štyroch kolesách, kým sa vozidlo nezastaví. Následne sa aktivuje elektrická parkovacia brzda a spínač je potrebné uvoľniť.**

## ■ Fungovanie funkcie automatickej parkovacej brzdy.

Ak je aktivovaná automatická parkovacia brzda:

- Parkovacia brzda sa aktivuje automaticky, keď nastavíte režim napájania do polohy VYPNUTÉ.
- Ak sa chcete uistiť, či je aktivovaná parkovacia brzda, skontrolujte, či svieti indikátor parkovacej brzdy a brzdového systému (červený).

🔧 **Aktivácia a deaktivácia funkcie automatickej parkovacej brzdy.** Str. 549

## ■ Automatické uvoľnenie

Stlačením plynového pedála sa uvoľní parkovacia brzda.

Pri rozbehu vozidla do kopca alebo v dopravnej zápche uvoľnite brzdou stlačením plynového pedála.

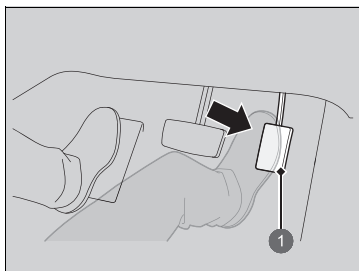

Jemne stlačte plynový pedál.

Keď je vozidlo na kopci, na uvoľnenie môže byť potrebné silnejšie stlačenie plynového pedála.

- Indikátor parkovacej brzdy a brzdového systému (červený) zhasne.

### ① Plynový pedál

Parkovacia brzdu môžete uvoľniť automaticky, keď:

- Je zapnutý bezpečnostný pás vodiča.
- Systém napájania je zapnutý.
- Nie je zaradený prevod **P** alebo **N**.

## 🔧 Parkovacia brzda

Parkovacia brzda sa použije automaticky v nasledujúcich prípadoch.

- Keď je aktivovaný systém ACC s funkciou sledovania vozidiel pri nízkych rýchlostiach a vozidlo zastaví na dlhšie ako 10 minút.
- Po odopnutí bezpečnostného pásu vodiča vo vozidle automaticky zastavenom systémom ACC s funkciou sledovania vozidiel pri nízkych rýchlostiach.
- Keď je aktivovaný systém ACC s funkciou sledovania vozidiel pri nízkych rýchlostiach a systém napájania je vypnutý.
- Keď je aktivovaný systém automatického podržania brzdy a vozidlo zastaví na viac ako 10 minút.
- Po odopnutí bezpečnostného pásu vodiča v zastavenom vozidle s aktivovaným systémom podržania brzdy.
- Keď je aktivovaný systém podržania brzdy a vypne sa systém napájania.
- Ak sa vyskytol problém so systémom podržania brzdy, keď je aktivovaný systém podržania brzdy.

## 🔧 Automatické uvoľnenie

Ak parkovacia brzda nie je možné uvoľniť automaticky, uvoľnite ju manuálne.

Ak vozidlom jazdíte do kopca, plynový pedál môže byť potrebné stlačiť viac, aby sa elektrická parkovacia brzda uvoľnila.

### ■ Aktivácia a deaktivácia funkcie automatickej parkovacej brzdy.

Ak chcete aktivovať alebo deaktivovať funkciu automatickej parkovacej brzdy, vykonajte nasledujúci postup, keď je nastavený režim napájania ZAPNUTÉ.

1. Preradíte prevodovku do polohy **P**.
2. Bez stlačeného brzdového pedála vytiahnite spínač elektrickej brzdy.
  - Skontrolujte, či sa rozsvietil indikátor parkovacej brzdy a brzdového systému (červený).
3. Vytiahnite a podržte spínač parkovacej brzdy. Keď sa ozve pípnutie, uvoľnite spínač a do 3 sekúnd znova vytiahnite a podržte spínač.
4. Keď sa ozve zvuk signalizujúci úspešné dokončenie postupu, uvoľnite spínač.
  - Dve pípnutia signalizujú, že funkcia sa aktivovala.
  - Jedno pípnutie signalizuje, že funkcia sa deaktivovala.
  - Po dokončení aktivácie funkcie ostane parkovacia brzda aktivovaná po každom vypnutí systému napájania.
  - Ak sa chcete uistiť, či je aktivovaná parkovacia brzda, skontrolujte, či svieti indikátor parkovacej brzdy a brzdového systému (červený).

Ak potrebujete funkciu počas ťahania vozidla dočasne vypnúť, môžete postupovať podľa nižšie uvedeného postupu.

1. Stlačte brzdový pedál a zastavte vozidlo.
2. Nastavte režim napájania do polohy VOZIDLO VYPNUTÉ a potom do dvoch sekúnd stlačte spínač elektrickej parkovacej brzdy.
  - Nastavenia aktivácie a deaktivácie funkcie tým nie je sú nijako ovplyvnené.
  - Pred dočasnou deaktiváciou funkcie nezabudnite najprv vypnúť adaptívny tempomat (ACC) s funkciou sledovania vozidiel pri nízkych rýchlostiach a systém automatického podržania brzdy.
  - Ak sa chcete uistiť, či je aktivovaná parkovacia brzda, skontrolujte, či svieti indikátor parkovacej brzdy a brzdového systému (červený).

#### ►► Parkovacia brzda

Parkovacia brzdu nemožno uvoľniť automaticky, ak svietia nasledujúce indikátory:

- Indikátor poruchy
- Indikátor systému prevodovky

Parkovacia brzdu pravdepodobne nebude možné uvoľniť automaticky, ak svietia nasledujúce indikátory:

- Indikátor parkovacej brzdy a brzdového systému (oranžový)
- Indikátor systému VSA
- Indikátor **ABS**
- Indikátor doplnkového záchytného systému

#### ►► Aktivácia a deaktivácia funkcie automatickej parkovacej brzdy.

V chladných klimatických podmienkach môže parkovacia brzda po zatahnutí zamrznúť na mieste.

Keď parkujete vozidlo, použite zarážky kolies a uistite sa, že je deaktivovaná funkcia automatickej parkovacej brzdy.

Rovnako je potrebné deaktivovať funkciu parkovacej brzdy a ponechať parkovacia brzdu uvoľnenú pri umiestnení vozidla do umývacej linky s dopravníkovým pásom alebo pri vlečení vozidla.

## ■ Nožná brzda

Vaše vozidlo je vybavené kotúčovými brzdami na všetkých štyroch kolesách. Systém brzdového asistenta zvyšuje brzdnú silu pri prudkom stlačení brzdového pedála v núdzovej situácii. Protiblokovací brzdový systém (ABS) pomáha udržiavať kontrolu nad riadením pri veľmi prudkom brzdení.

➤ **Systém brzdového asistenta** Str. 555

➤ **Protiblokovací brzdový systém (ABS)** Str. 554

## ☒ Nožná brzda

Skontrolujte brzdy po prechode cez hlbokú vodu alebo ak je na povrchu cesty nahromadená voda. V prípade potreby vysušte brzdy jemným niekoľkonásobným stlačením pedálu.

Ak počujete plynulé kovové trenie pri brzdení, brzdové doštičky sa musia vymeniť. Nechajte vozidlo skontrolovať predajcovi.

Vyvíjanie konštantného tlaku na brzdy pri jazde dole dlhým svahom môže spôsobiť, že sa brzdy zahrejú, čo spôsobí zníženie brzdného účinku.

Preto pri jazde dole dlhým svahom uvoľnite plynový pedál a nechajte vozidlo spomaľovať pomocou rekuperačného brzdovania.

Rýchlosť spomalenia môžete ovládať pomocou páčkového voliča spomaľovania.

Keď je vysokonapäťová batéria plne nabitá, rekuperačné brzdzenie nemusí byť možné.

➤ **Ukazovateľ POWER (Napájanie)** Str. 151

➤ **Ukazovateľ úrovne nabitia vysokonapäťovej batérie** Str. 151

➤ **Páčkový volič spomalenia** Str. 425

Nenechávajte nohu na brzdovom pedáli počas jazdy, pretože brzdy môžu jemne zaberat', a tak môžu po čase stratiť účinnosť a znižuje sa aj životnosť doštičiek. Môže to aj zmiasť vodičov za vami.



## Automatické podržanie brzdy

Systém po uvoľnení brzdového pedála drží brzdú stlačenú, až kým nestlačíte plynový pedál. Tento systém môžete použiť pri dočasnom zastavení vozidla, napríklad keď zastavíte na semaforoch alebo v hustej premávke.

### Zapnutie systému

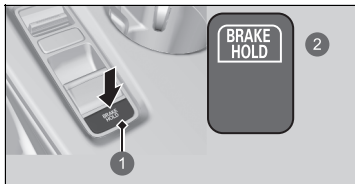

- 1 Tlačidlo automatického podržania brzdy
- 2 Rozsvieti sa

Zapnite si bezpečnostný pás a potom spustite systém napájania. Stlačte tlačidlo automatického podržania brzdy.

- Rozsvieti sa indikátor systému automatického podržania brzdy. Systém je zapnutý.

### Automatické podržanie brzdy

## ⚠ VÝSTRAHA

Na strmom svahu alebo klzkej ceste sa po zložení nohy z brzdového pedála môže vozidlo pohnúť aj napriek tomu, že je aktivovaný systém automatického podržania brzdy.

Ak sa vozidlo nečakane pohne, môže dôjsť k zrážke, ktorá môže skončiť vážnym zranením alebo smrťou.

Nikdy neaktivujte a nespoľiehajte sa na systém automatického podržania brzdy, ak chcete zabrániť pohybu vozidla na strmom svahu alebo klzkej ceste.

## ⚠ VÝSTRAHA

Pri použití systému automatického podržania brzdy na parkovanie vozidla môže dôjsť k neočakávanému pohybu vozidla.

Ak sa vozidlo nečakane pohne, môže dôjsť k zrážke, ktorá môže skončiť vážnym zranením alebo smrťou.

Nikdy neopúšťajte vozidlo, keď je dočasne zabrzdené systémom automatického podržania brzdy. Pri parkovaní vozidla vždy zaradte prevodovku do polohy **P** a zatiahnite parkovaciu brzdú.

### ■ Aktivácia systému

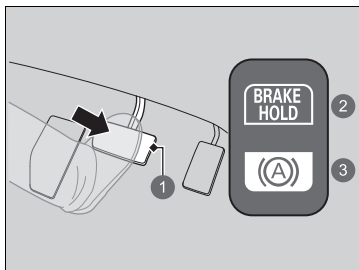

- 1 Brzdový pedál
- 2 Svieti
- 3 Rozsvieti sa

### ■ Deaktivácia systému

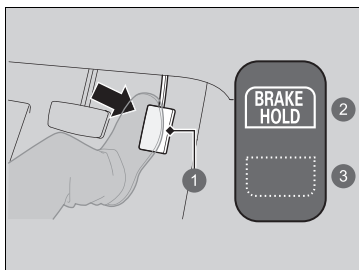

- 1 Plynový pedál
- 2 Svieti
- 3 Vypne sa

Stlačte brzdový pedál, aby vozidlo úplne zastavilo. Nesmie byť zaradený prevod **P** alebo **R**.

- Rozsvieti sa indikátor automatického podržania brzdy. Brzdenie sa podrží maximálne 10 minút.
- Po rozsvietení indikátora automatického podržania brzdy uvoľníte brzdový pedál.

Stlačte plynový pedál s prevodovkou v inej polohe než **P** alebo **N**. Systém sa zruší a vozidlo sa začne pohybovať.

- Indikátor automatického podržania brzdy zhasne. Systém je naďalej zapnutý.

### ►► Automatické podržanie brzdy

## ⚠ VÝSTRAHA

Pri používaní automatického podržania brzdy podržte nohu na brzdovom pedáli, kým sa nerozsvieti indikátor automatického podržania brzdy.

Ak sa vozidlo nečakane pohne, môže dôjsť k zrážke, ktorá môže skončiť vážnym zranením alebo smrťou.

Po rozsvietení indikátora automatického podržania brzdy zložte nohu z brzdového pedála.

Keď je systém aktivovaný, môžete vypnúť systém napájania alebo zaparkovať vozidlo rovnakým spôsobom ako zvyčajne.

► Po zastavení Str. 557

Či už je systém zapnutý alebo práve aktivovaný, automatické podržanie brzdy sa po každom vypnutí systému napájania vypne.

Ak je systém automatického podržania brzdy v prevádzke a vozidlo je v pohybe, môžete počuť prevádzkový hluk.

### ■ Systém sa automaticky zruší, keď:

- Použijete parkovaciu brzdzu.
- Uvoľníte brzdový pedál a zaradíte prevodovku do polohy **[P]** alebo **[R]**.

### ■ Systém sa automaticky zruší a parkovacia brzda sa aktivuje v nasledujúcich prípadoch:

- Brzdenie sa podrží dlhšie ako 10 minút.
- Bezpečnostný pás vodiča je odopnutý.
- Systém napájania sa vypne.
- Vyskytne sa problém so systémom automatického podržania brzdy.

### ■ Vypnutie systému automatického podržania brzdy

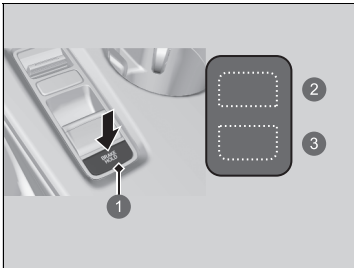

- 1 Tlačidlo automatického podržania brzdy
- 2 Vypne sa
- 3 Vypne sa

Rozsvieti sa len indikátor systému automatického podržania brzdy:

- Stlačte tlačidlo automatického podržania brzdy.
  - Indikátor systému automatického podržania brzdy zhasne.

Keď sa súčasne rozsvieti indikátor automatického podržania brzdy:

- Stlačte tlačidlo automatického podržania brzdy spolu s brzdovým pedálom.
  - Indikátor systému automatického podržania brzdy a indikátor automatického podržania brzdy zhasnú.

### ► Vypnutie systému automatického podržania brzdy

Pred vstupom do autoumyvárne nezabudnite vypnúť systém automatického podržania brzdy.

## Protiblokovací brzdový systém (ABS)

### ■ ABS

Zabraňuje blokovaniu kolies a pomáha udržať kontrolu nad riadením rýchlym pumpovaním brzd, ktoré vykonáva omnoho rýchlejšie než vy.

Systém elektronického rozdelenia brzdnych síl (EBD), ktorý je súčasťou systému ABS, tiež vyrovnáva rozdelenie brzdnych síl spredu dozadu podľa zaťaženia vozidla.

Brzdový pedál nikdy nepumpujte. Systém ABS bude fungovať najlepšie vtedy, keď budete vždy vyvíjať pevný tlak na brzdový pedál. Niekedy sa tento postup označuje ako „zošliapnuť a ovládať smer“.

### ■ Prevádzka systému ABS

Keď sa systém ABS aktivuje, brzdový pedál môže mierne pulzovať. Stlačte brzdový pedál a držte ho pevne stlačený. Na suchom povrchu musíte na brzdový pedál zatlačiť veľmi prudko, aby sa systém ABS aktivoval. Ak sa však pokúšate zastaviť na snehu alebo ľade, pocítite, že sa systém ABS aktivoval okamžite.

Systém ABS sa môže aktivovať, keď stlačíte brzdový pedál pri jazde na:

- Mokrých alebo snehom pokrytých cestách.
- Cestách dláždených kameňom.
- Cestách s nerovným povrchom, napríklad s výtlkmi, prasklinami, poklopmi atď.

Keď sa rýchlosť vozidla zníži pod 10 km/h, systém ABS sa vypne.

### ►► Protiblokovací brzdový systém (ABS)

#### POZNÁMKA

Systém ABS nemusí fungovať správne, ak používate nesprávny typ alebo veľkosť pneumatík.

Ak sa indikátor **ABS** počas jazdy rozsvieti a ostane svietiť, pravdepodobne sa vyskytol problém s týmto systémom. Zatiaľ čo normálne brzdenie tým nie je ovplyvnené, je možné, že systém ABS nebude funkčný. Nechajte vozidlo ihneď skontrolovať predajcovi.

Systém ABS nie je navrhnutý na znižovanie času ani vzdialenosti potrebnej na zabrzdzenie vozidla: Je navrhnutý tak, aby bránil blokovaniu brzdou silou a predchádzal tak šmyku a strate ovládateľnosti.

V nasledujúcich prípadoch bude vaše vozidlo potrebovať väčšiu brzdnu dráhu než vozidlo bez systému ABS:

- Pri jazde na nekvalitných alebo nerovných povrchoch, ako je napríklad štrk alebo sneh.
- Ak sú na pneumatikách nasadené snehové reťaze.

Pri systéme ABS možno pozorovať nasledovné:

- Pri brzdení, zrýchľovaní vozidla alebo keď sa vykonávajú systémové kontroly po spustení systému napájania, môžete počuť z motorového priestoru zvuk motora.
- Vibrácie brzdového pedála alebo karosérie vozidla pri aktivácii systému ABS.

Tieto vibrácie a zvuky sú normálnym javom pri systéme ABS a nie sú dôvodom k znepokojeniu.

## Systém brzdového asistenta

---

Je určený na pomoc vodičovi prostredníctvom generovania väčšej brzdnej sily pri prudkom stlačení brzdového pedála v núdzových situáciách.

### ■ Používanie systému brzdového asistenta

Stlačte brzdový pedál pevne, aby ste dosiahli väčšiu brzdú silu.

Keď je systém brzdového asistenta v činnosti, môže sa pedál mierne zatriať a môžete počuť prevádzkový hluk. Je to normálne. Držte brzdový pedál pevne stlačený.

## Signál núdzového zastavenia

Aktivuje sa v prípade, keď počas jazdy rýchlosťou 60 km/h alebo vyššou začnete prudko brzdiť s cieľom upozorniť vodičov za vami na toto náhle brzdenie (začnú rýchlo blikať výstražné svetlá). To môže pomôcť upozorniť vodičov za vami na existujúcu situáciu a vodiči budú môcť prijať príslušné opatrenia na to, aby nedošlo k zrážke s vašim vozidlom.

### ■ Keď sa systém aktivuje:

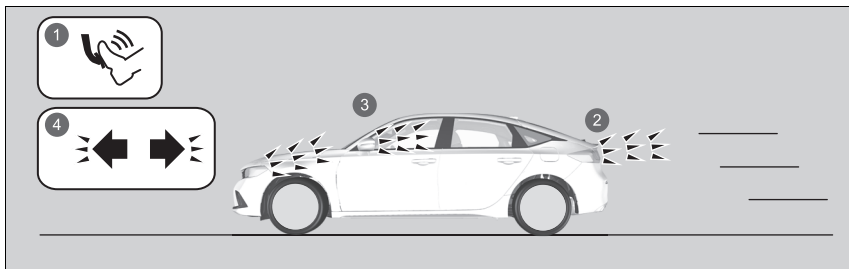

- 1 Prudké brzdenie
- 2 Brzdové svetlá sa rozsvietia
- 3 Výstražné svetlá začnú blikať
- 4 Indikátory výstražných svetiel začnú blikať

Výstražné svetlá prestanú blikať vtedy, keď:

- Uvoľníte brzdový pedál.
- Systém ABS sa deaktivuje.
- Rýchlosť spomalenia vozidla sa zmení na strednú.
- Stlačíte tlačidlo výstražných svetiel.

### ► Signál núdzového zastavenia

Signál núdzového zastavenia nie je systém, ktorý dokáže zabrániť možnému nárazu do zadnej časti vozidla spôsobenému prudkým brzdením. Tento systém robí výstražné svetlá v čase prudkého brzdenia. Odporúčame, aby ste nikdy nebrzdili prudko, ak to nie je nevyhnutné.

Signál núdzového zastavenia sa neaktivuje, ak stlačíte tlačidlo výstražných svetiel.

Ak počas brzdenia prestane na chvíľu fungovať systém ABS, signál núdzového zastavenia sa nemusí vôbec aktivovať.

## Po zastavení

1. Pevne stlačte brzdový pedál, aby vozidlo úplne zastavilo.
2. Držte brzdový pedál stlačený a súčasne pomaly vytiahnite spínač elektrickej brzdy nadoraz.
3. Preradte radiacu páku do polohy **P**.
  - ▶ Kým sa neustíte, že sa na indikátore polohy radiacej páky zobrazuje symbol **P**, neustále držte nohu na brzdovom pedáli.
4. Vypnite systém napájania.

Parkovaciú brzdu vždy zatiahnite, najmä ak vozidlo zaparkujete na svahu.

### » Parkovanie vozidla

## ⚠ VÝSTRAHA

Ak vozidlo ponecháte bez dozoru a neustíte sa, že je zaradená parkovacia poloha, môže sa svojvoľne posunúť.

Vozidlo, ktoré sa svojvoľne posunie, môže spôsobiť nehodu s následkom vážnych alebo smrteľných zranení.

Kým sa neustíte, že sa na indikátore polohy radiacej páky zobrazuje symbol **P**, neustále držte nohu na brzdovom pedáli.

Neparkujte vozidlo v blízkosti horľavých predmetov, ako je suchá tráva, olej alebo drevo.  
Teplota z výfuku môže spôsobiť požiar.

### » Po zastavení

#### POZNÁMKA

V nasledujúcich situáciách sa môže poškodiť hnacie ústrojenstvo:

- Stlačením plynového a brzdového pedálu naraz.
- Preradenie na prevodový stupeň **P** pred úplným zastavením vozidla.

Keď vozidlo smeruje do kopca, neudržiavajte vozidlo v kopci stláčaním plynového pedála.

V opačnom prípade môže dôjsť k prehriatiu a zlyhaniu systému napájania.

#### ►► Po zastavení

V prípade extrémne nízkej teploty môže parkovacia brzda po zatiahnutí zamrznúť. Ak očakávate takéto teploty, nezatahujte parkovaciu brzdú, ale v prípade parkovania v svahu otočte predné kolesá tak, aby sa v prípade pohnutia vozidla dole svahom opreli o obrubník, alebo zablokujte kolesá, aby sa vozidlo nemohlo pohnúť. V prípade nevykonania žiadneho z týchto opatrení sa vozidlo môže neočakávane pohnúť a spôsobiť nehodu.



## System parkovacieho snímača

Rohové a stredové snímače monitorujú prekážky okolo vozidla a zvuková signalizácia, obrazovka audiosystému/informačná obrazovka vás informujú o približnej vzdialenosti medzi vozidlom a prekážkou.

### ■ Umiestnenie a dosah snímačov

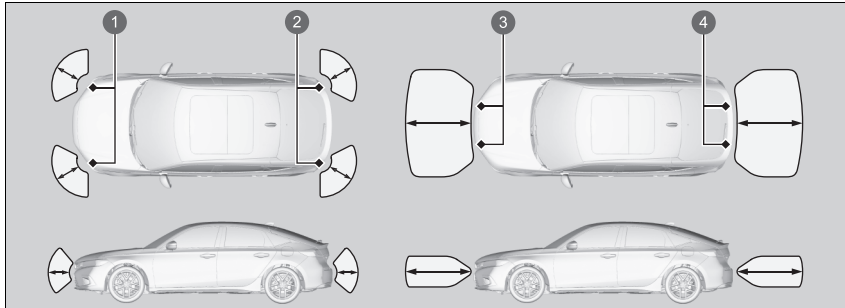

- 1 Predné rohové snímače
- 2 Zadné rohové snímače
- 3 Predné stredové snímače
- 4 Zadné stredové snímače

### ☒ System parkovacieho snímača

Aj napriek tomu, že tento systém je zapnutý, nikdy nezabudnite skontrolovať, či sa v blízkosti vozidla počas parkovania nenachádza žiadna prekážka.

Systém nemusí fungovať správne v nasledujúcich prípadoch:

- Snímače sú pokryté snehom, ľadom, biatom alebo nečistotami.
- Vozidlo sa nachádzalo vonku v horúcom alebo studenom počasí.
- V blízkosti sa nachádza niečo, čo vysiela ultrazvukové vlny alebo vysokofrekvenčné zvuky.
- Jazda v nepriaznivom počasí (dážď, hmla, sneh a pod.).
- Na snímače alebo okolo nich bolo umiestnené všetko príslušenstvo.
- Ak na zadné snímače alebo okolo nich položíte nejaké príslušenstvo, systém sa môže aktivovať, keď zistí, že toto príslušenstvo je prekážkou. V takom prípade vypnite zadný snímač.

☒ **Vypnutie všetkých zadných snímačov** Str. 563

Systém nemusí rozpoznať tieto prekážky:

- Tenké alebo nízke predmety.
- Materiály, ktoré absorbujú zvukové vlny, ako napríklad sneh, bavlnu alebo materiál špongije.
- Predmety priamo pod nárazníkom.

Systém môže nesprávne detegovať prekážky v nasledujúcich situáciách:

- Vozidlo sa nachádza na nerovnom povrchu (napríklad na tráve, nerovnostiach alebo vo svahu).
- Keď ste v blízkosti ďalších vozidiel so sonarovým snímačom alebo iných objektov, ktoré vyžadujú ultrazvukové vlny.
- V blízkosti snímačov je špliechajúca voda spôsobená silným dažďom a pod.

Neumiestňujte žiadne príslušenstvo na snímače ani do ich okolia.

## ■ Zapnutie a vypnutie systému parkovacieho snímača

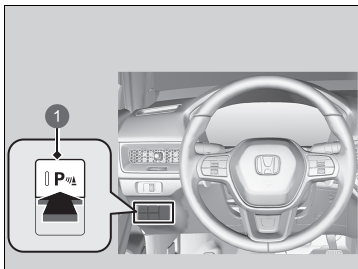

- 1 Tlačidlo systému parkovacieho snímača

Ak chcete zapnúť alebo vypnúť systém, pri nastavenom režime napájania ZAPNUTÉ stlačte tlačidlo systému parkovacích snímačov. Keď je systém zapnutý, indikátor na tlačidle svieti.

Predné rohové, zadné rohové a zadné stredové snímače začnú snímať prekážky po preradení radiacej páky do polohy **R**, keď je rýchlosť vozidla nižšia ako 8 km/h.

Predné rohové a predné stredové snímače začnú snímať prekážky po preradení prevodovky do inej polohy než **P** alebo **R**, keď je rýchlosť vozidla nižšia ako 8 km/h.

## ►► Zapnutie a vypnutie systému parkovacieho snímača

Keď nastavíte režim napájania na možnosť ZAPNUTÉ, systém sa bude nachádzať v predtým vybranom stave.

## ■ Obsluha obrazovky

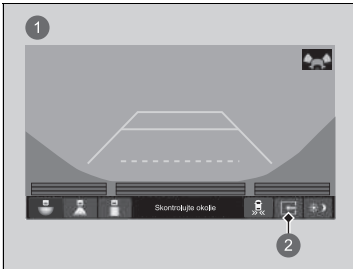

- 1 Rozdelené zobrazenie vypnuté
- 2 Karta rozdelenej obrazovky

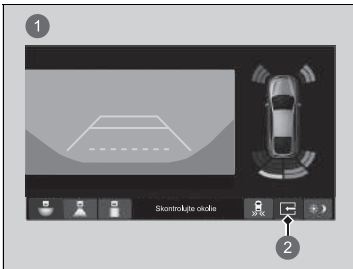

- 1 Rozdelené zobrazenie zapnuté
- 2 Karta rozdelenej obrazovky

Medzi vypnutím a zapnutím rozdeleného zobrazenia môžete prepínať dotykom na kartu rozdeleného zobrazenia.

## ►► Obsluha obrazovky

Karta rozdelenej obrazovky zmizne a rozdelené zobrazenie sa vráti do posledného režimu zobrazenia kamery za nasledujúcich podmienok:

- Systém má poruchu.

### ■ Keď sa skráti vzdialenosť medzi vaším vozidlom a prekážkami

Interval medzi pípnutiami	Vzdialenosť medzi nárazníkom a prekážkou		Indikátor	Rozhranie s informáciami pre vodiča	Obrazovka audiosystému/ informačná obrazovka
	Rohové snímače	Stredové snímače			
Stredne dlhý	—	Vpredu: Približne 100 – 60 cm Vzadu: Približne 110 – 60 cm	Rozsvieti sa*1/bliká*2 nažlto*3		
Krátky	Približne 60 – 45 cm	Približne 60 – 45 cm	Rozsvieti sa*1/bliká*2 na oranžovo		
Veľmi krátky	Približne 45 – 35 cm	Približne 45 – 35 cm	Rozsvieti sa*1/bliká*2 na červeno		
Nepretržitý	Približne 35 cm alebo menej	Približne 35 cm alebo menej	Rozsvieti sa*1/bliká*2 na červeno		

\*1: V rozhraní s informáciami pre vodiča

\*2: Na obrazovke audiosystému/informačnej obrazovke

\*3: V tejto fáze snímajú prekážky iba stredové senzory.

❶ Rozsvietenie indikátorov na mieste, kde snímač zistí prekážku.

## ■ Vypnutie všetkých zadných snímačov

Ak chcete deaktivovať zadné snímače, vykonajte nasledujúce kroky:

1. Overte, či systém parkovacieho snímača nie je aktivovaný.
  - ▶ Indikátor v tlačidle zhasne.
2. Nastavte režim napájania VOZIDLO VYPNUTÉ.
3. Stlačte a podržte tlačidlo systému parkovacieho snímača a režim napájania nastavte do polohy ZAPNUTÉ.
4. Podržte toto tlačidlo stlačené na 10 sekúnd. Keď indikátor v tlačidle začne blikať, uvoľnite tlačidlo.
  - ▶ Zvuková signalizácia jedenkrát pípne.
5. Keď indikátor bliká, znova stlačte tlačidlo. Indikátor v tlačidle zhasne.
  - ▶ Zvuková signalizácia dvakrát pípne. Zadné snímače sa vypnú. Ostanú vypnuté, kým sa opäť manuálne nezapnú. Ak chcete znova zapnúť zadné snímače, postupujte podľa vyššie uvedeného postupu. Keď znova zapnete zadné snímače, zvuková signalizácia trikrát pípne.

## ▶ Vypnutie všetkých zadných snímačov

Keď zaradíte prevodovku do polohy **R**, indikátor na tlačidle systému parkovacieho snímača bliká, aby vám pripomenul, že boli vypnuté zadné snímače.

## Monitorovanie vozidiel blížiacich sa z boku\*

Pri cúvaní monitoruje priestory zadných rohov pomocou radarových snímačov a upozorní vás, ak zistí, že sa od zadného rohu približuje vozidlo.

Tento systém je praktický najmä vtedy, keď cúvate z parkovacieho miesta.

### ► Monitorovanie vozidiel blížiacich sa z boku\*

#### **VÝSTRAHA**

Systém monitorovania vozidiel blížiacich sa z boku nedokáže rozpoznať všetky približujúce sa vozidlá a približujúce sa vozidlo nemusí rozpoznať vôbec.

Ak pohľadom vopred neoveríte, či je bezpečné s vozidlom cúvať, môže to viesť k zrážke.

Pri cúvaní sa nespoliehajte len na tento systém, vždy používajte zrkadlá a pred začatím cúvania sa rozhľadnite do priestoru za vozidlom a po jeho stranách.

Výstražná zvuková signalizácia systému parkovacieho snímača má prednosť pred zvukovou signalizáciou monitora vozidiel blížiacich sa z boku, keď snímače rozpoznajú prekážky v tesnej vzdialenosti.

## ■ Spôsob fungovania systému

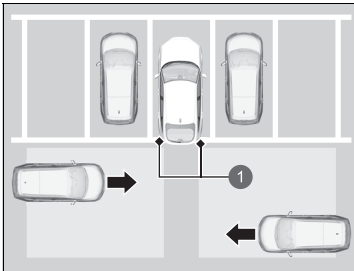

- 1 Radarové snímače:  
pod rohami zadného nárazníka.

Keď sa zistí vozidlo približujúce sa od zadného rohu, systém monitorovania vozidiel blížiacich sa z boku vás upozorní zvukovým signálom a zobrazením upozornenia.

Systém nerozpozná vozidlo približujúce sa priamo za vašim vozidlom a neupozorní vás na rozpoznané vozidlo, keď sa vozidlo pohybuje priamo za vašim vozidlom.

Systém neposkytuje upozornenia na vozidlá pohybujúce sa smerom od vášho vozidla a môže vás upozorniť na chodcov, cyklistov alebo stojace objekty.

Systém sa aktivuje v nasledujúcich prípadoch:

- Je nastavený režim napájania ZAPNUTÉ.
- Monitor vozidiel blížiacich sa z boku je zapnutý.
  - **Zapnutie a vypnutie monitora vozidiel blížiacich sa z boku** Str. 567
  - **Prispôbitelné funkcie** Str. 348
- Prevodovka je v polohe **R**.
- Vaše vozidlo sa pohybuje rýchlosťou 5 km/h alebo nižšou.

## ▣ Monitorovanie vozidiel blížiacich sa z boku\*

Monitor vozidiel blížiacich sa z boku nemusí lokalizovať blížiace sa vozidlo, môže oneskorene lokalizovať blížiace sa vozidlo alebo môže upozorňovať na lokalizáciu bez blížiaceho sa vozidla v nasledujúcich prípadoch:

- Radarový snímač blokuje prekážka, napríklad iné vozidlo alebo stena v blízkosti zadného nárazníka vášho vozidla.
- Vaše vozidlo sa pohybuje rýchlosťou približne 5 km/h alebo vyššou.
- Vozidlo sa približuje inou rýchlosťou než približne od 10 km/h do 25 km/h.
- Systém zachytí vonkajšie rušenie, napríklad iné radarové snímače z iného vozidla alebo silné rádiové vlny vysielané z blízkeho zariadenia.
- Niektorý roh zadného nárazníka je zakrytý snehom, ľadom, blatom alebo nečistotami.
- Je nepriaznivé počasie.
- Vaše vozidlo je na svahu.
- Vozidlo je naklonené kvôli ťažkému nákladu v zadnej časti.
- Vozidlo cúva smerom k stene, stĺpu, vozidlu a podobne. Zadný nárazník alebo snímače sú nevhodne opravené alebo zadný nárazník je zdeformovaný. Nechajte vozidlo skontrolovať predajcov.

Aby systém správne fungoval, vždy udržiajte oblasť v rohoch zadného nárazníka čistú. Rohovú časť zadného nárazníka nezakrývajte žiadnymi štítkami ani nálepkami.

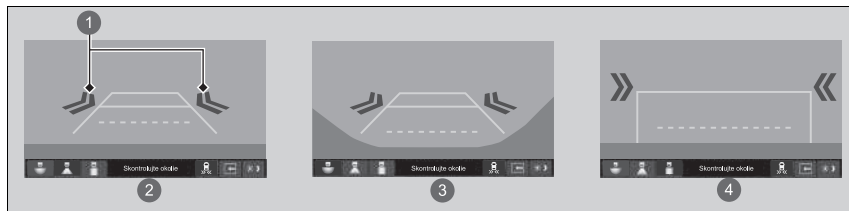

## ■ Keď systém rozpozná vozidlo



- 1 Ikona šípky
- 2 Normálne zobrazenie
- 3 Širokohlé zobrazenie
- 4 Zobrazenie zhora nadol

Ikona šípky sa zobrazí na okraji displeja audiosystému/informačného displeja, ak sa k vám blíži vozidlo.

## ►► Keď systém rozpozná vozidlo

Ak sa indikátor  v pravom dolnom rohu zmení na žltý indikátor , keď je prevodovka v polohe **R**, v blízkosti snímača sa pravdepodobne nahromadilo blato, sneh, ľad a iné nečistoty. Systém je dočasne zrušený. Skontrolujte prítomnosť prekážok v rohoch nárazníka a v prípade potreby danú oblasť dôkladne očistite.

Ak sa indikátor  rozsvieti, kým je prevodovka v polohe **R**, pravdepodobne došlo k problému s monitorom križujúcej premávky. Nepoužívajte systém a nechajte vozidlo skontrolovať predajcovi.

Ak sa zobrazenie nezmení, keď je prevodovka v polohe **R**, mohol sa vyskytnúť problém so systémom zadnej kamery a so systémom monitorovania vozidiel blížiacich sa z boku. Nepoužívajte systém a nechajte vozidlo skontrolovať predajcovi.



## ■ Zapnutie a vypnutie monitora vozidiel blížiacich sa z boku

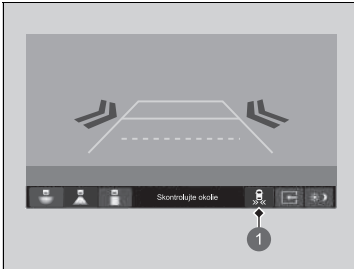

- 1 Ikona monitora vozidiel blížiacich sa z boku

System je možné zapnúť a vypnúť na obrazovke audiosystému/informačnej obrazovke stlačením ikony monitora vozidiel blížiacich sa z boku.

## ► Zapnutie a vypnutie monitora vozidiel blížiacich sa z boku

System môžete zapínať a vypínať prostredníctvom prispôbenej funkcie na obrazovke audiosystému/informačnej obrazovke.

► **Prispôbitelné funkcie** Str. 348

## Informácie o zadnej kamere s rôznymi režimami zobrazenia

Obrazovka audiosystému/informačná obrazovka dokáže zobraziť obraz cúvacej kamery. Po preradení prevodovky do polohy **[R]** sa zobrazenie automaticky zmení na zobrazenie cúvacej kamery.

### Zobrazovaná oblasť zadnej kamery v rôznych režimoch zobrazenia

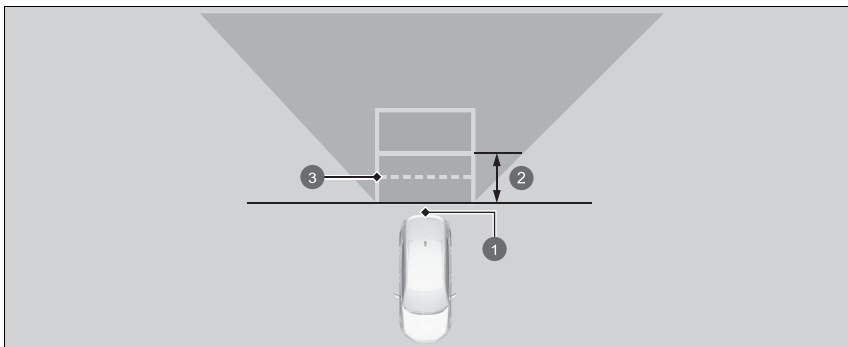

- 1 Kamera
- 2 Pribl. 1 meter
- 3 Pribl. 50 cm

Na obrazovke audiosystému/informačnej obrazovke je možné sledovať tri rôzne režimy kamery.

Režim prepnete stlačením príslušnej ikony.

### Informácie o zadnej kamere s rôznymi režimami zobrazenia

Zobrazenie cúvacej kamery je obmedzené. Nie je možné sledovať rohové časti nárazníka ani to, čo sa nachádza pod nárazníkom. Špecifický objektív kamery taktiež spôsobuje, že objekty sa zdajú byť bližšie alebo ďalej ako v skutočnosti.

Skôr ako začnete cúvať, pohľadom overte, či je cúvanie bezpečné. Niektoré podmienky (napríklad počasie, osvetlenie a vysoké teploty) môžu taktiež obmedziť rozhľad dozadu. Nespoliehajte sa na zobrazenie cúvacej kamery, ktorá neposkytuje všetky informácie o stave za zadnou časťou vozidla.

Zobrazenie zadnej kamery sa zobrazí pred obrazovkou audiosystému/informačnou obrazovkou.

Ak sa na objektíve kamery nachádzajú nečistoty alebo vlhkosť, očistite ho mäkkou navlhčenou handričkou.

Nastavenia **Pevná vodiaca čiara** a **Dynam. vodiaca čiara** je možné zmeniť.

**Prispôbitelné funkcie** Str. 348

#### Pevná vodiaca čiara

**ON:** Po preradení prevodovky do polohy **[R]** sa zobrazia vodiace čiary.



**OFF:** Hlavné línie sa nezobrazia.

#### Dynamická vodiaca čiara

**ON:** Hlavné línie sa pohybujú podľa smeru otočenia volantu.

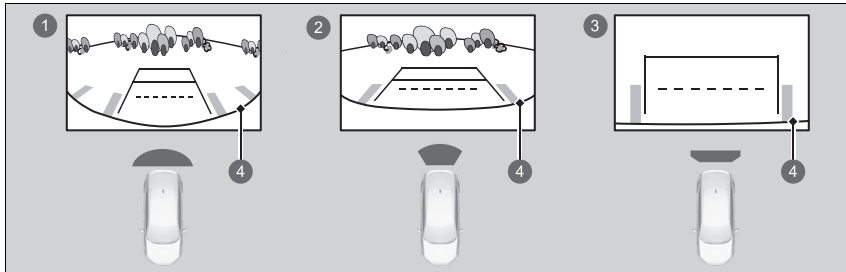
**OFF:** Hlavné línie sa nepohybujú.



- ① Režim širokohlého zobrazenia 
- ② Režim normálneho zobrazenia 
- ③ Režim zobrazenia zhora nadol 
- ④ Nárazník

- Ak ste naposledy používali režim zobrazenia širokohlý alebo Normálny, rovnaký režim sa vyberie, keď najbližšie preradíte prevodovku do polohy **R**.
- Ak ste pred vypnutím motora používali režim zobrazenia zhora nadol, tak režim širokohlého zobrazenia sa aktivuje pri ďalšom nastavení systémového napájania na možnosť ZAPNUTÉ a preradení prevodovky do polohy **R**.
- Ak ste používali režim zobrazenia Zhora nadol a po preradení prevodovky mimo polohy **R** uplynulo 10 sekúnd, pri nasledujúcom preradení prevodovky do polohy **R** sa aktivuje režim zobrazenia Širokohlý.
- Ak ste používali režim zobrazenia zhora nadol a preradili prevodovku späť do polohy **R** 10 sekúnd po jej preradení z polohy **R**, aktivuje sa režim zobrazenia zhora nadol.

## Informácie o palive

### ■ Odporúčané palivo

#### **Benzínové/gasoholové palivo podľa normy EN 228**

**Kvalitný bezolovnatý benzín/gasohol s hodnotou až E10 (90 % benzínu a 10 % etanolu), oktánové číslo merané výskumnou metódou minimálne 95**

Vozidlo je navrhnuté na prevádzku s kvalitným bezolovnatým benzínom s oktánovým číslom meraným výskumnou metódou 95 alebo vyšším.

Ak benzín s týmto oktánovým číslom nie je k dispozícii, dočasne môžete použiť aj bezolovnatý benzín s oktánovým číslom 91 meraným výskumnou metódou.

Použitie bezolovnatého benzínu s nižším oktánovým číslom môže spôsobiť kovové klepanie v motore a zníženie výkonu motora. Dlhodobé používanie bezolovnatého benzínu s nižším oktánovým číslom môže spôsobiť poškodenie motora.

### ■ Objem palivovej nádrže: 40 l

### » Informácie o palive

#### **POZNÁMKA**

Používanie benzínu s obsahom olova predstavuje nasledujúce riziká:

- Poškodenie výfukového systému vrátane katalyzátora
- Poškodenie motora a palivového systému
- Škodlivé vplyvy na motor a iné systémy

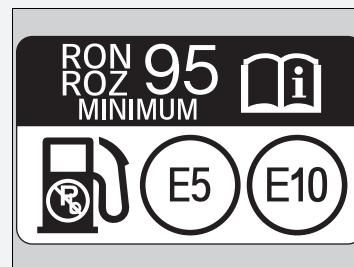

#### **Okysličené palivá**

Okysličené palivá sú zmesou s benzínom a etanolom alebo éterom. Vaše vozidlo môže taktiež používať okysličené palivá s maximálnym obsahom 10 % objemu etanolu a max. 22 % objemu ETBE (podľa normy EN 228). Ďalšie informácie získate od predajcu.

## Dopĺňanie paliva

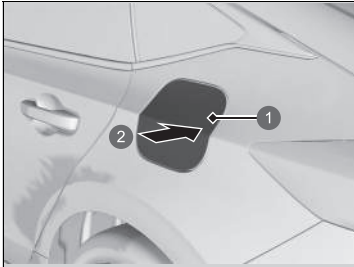

- 1 Dvierka otvoru na dopĺňanie paliva
- 2 Stlačením tlačidla

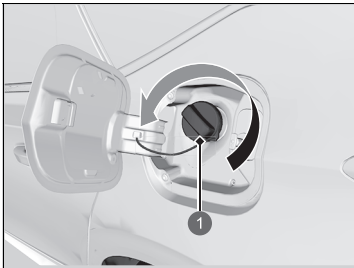

- 1 Uzáver

1. Zastavte s vozidlom tak, aby stojan čerpacej stanice bol na ľavej strane vozidla v zadnej časti.
2. Vypnite systém napájania.
3. Odomknite dvere vodiča.
  - ▶ Dvierka otvoru na dopĺňanie paliva na vonkajšej strane vozidla sa otvoria.
4. Dvierka otvoru na dopĺňanie paliva uvoľnite stlačením a uvoľnením oblasti označenej šípkou. Budete počuť cvaknutie a veko sa mierne otvorí.
5. Ručne potiahnite dvierka otvoru na dopĺňanie paliva do úplne otvorenej polohy.
6. Pomaly vyberte uzáver plnenia paliva. Ak počujete unikajúci vzduch, počkajte, kým zvuk prestane, a pomalým otočením otvoríte uzáver plnenia paliva.
7. Vložte uzáver plnenia paliva do držiaka.
8. Tankovaciu pištoľ zasuňte na doraz.
  - ▶ Keď je nádrž plná, tankovacia pištoľ sa automaticky vypne. Tým zostane v palivovej nádrži priestor pre prípad, že sa objem paliva zväčší pri zmene teploty.

### ▶▶ Dopĺňanie paliva

## ⚠ VÝSTRAHA

Benzín je veľmi horľavý a výbušný. Pri manipulácii s palivom sa môžete popáliť alebo vážne zraniť.

- Vypnite systém napájania a udržiavajte odstup od zdrojov tepla, iskier a plameňov.
- S palivom manipulujte len vonku.
- Rozliate látky okamžite utrite.

Dvierka otvoru na dopĺňanie paliva odomknete pomocou poistného jazýčka alebo hlavného spínača uzamknutia dverí.

Dvere vozidla a dvierka otvoru na dopĺňanie paliva sa automaticky znova uzamknú, ak použijete funkciu diaľkového otvorenia. Túto funkciu môžete deaktivovať krátkym otvorením a zatvorením dverí vodiča.

Tankovacia pištoľ sa automaticky vypne, aby nechala v palivovej nádrži priestor, aby palivo nepretieklo pri zmenách teploty vzduchu.

Nepokračujte v dopĺňaní paliva, keď sa tankovacia pištoľ automaticky zastavila. Ďalšie palivo môže prekročiť kapacitu palivovej nádrže.

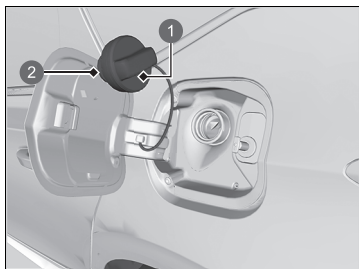

① Uzáver

② Držiak

9. Po doplnení paliva založte uzáver a dotiahnite ho, pokým nebudete počuť, že aspoň raz zaskočil.

► Zatvorte dvierka otvoru na dopĺňanie paliva rukou.

## Zlepšenie spotreby paliva a zníženie emisií CO<sub>2</sub>

Zlepšenie spotreby paliva a zníženie emisií CO<sub>2</sub> závisí od viacerých faktorov vrátane jazdných podmienok, zaťaženia, času stráveného vo voľnobehu, jazdných návykov a stavu vozidla. V závislosti od týchto a ďalších faktorov sa môže stať, že nedosiahnete menovitú spotrebu paliva tohto vozidla.

### Údržba a spotreba paliva

Spotrebu paliva môžete optimalizovať prostredníctvom správnej údržby vozidla. Dodržiavajte plán údržby a v prípade potreby si preštudujte záručnú knižku.

V prípade vozidiel bez systému pripomenutia servisu\* dodržiavajte plán údržby\*.

➔ **Plán údržby\*** Str. 587

- Používajte motorový olej s odporúčanou viskozitou.
  - ➔ **Odporúčaný motorový olej** Str. 595
- Dodržiavajte predpísaný tlak pneumatík.
- Nezaťažujte vozidlo nadmerným nákladom (batožinou).
- Udržievajte vozidlo čisté. Nánosy snehu alebo blata na podvozku vozidla zvyšujú hmotnosť vozidla a zvyšujú odpor vzduchu.

### ➔ Zlepšenie spotreby paliva a zníženie emisií CO<sub>2</sub>

Odporúčaným spôsobom určenia skutočnej spotreby paliva počas jazdy je priamy výpočet.

$$\begin{array}{c} 100 \\ \hline \text{Počet} \\ \text{prejazdených} \\ \text{míl} \end{array} \times \begin{array}{c} \text{Množstvo} \\ \text{paliva v} \\ \text{litroch} \end{array} \div \begin{array}{c} \text{Počet} \\ \text{prejazdených} \\ \text{kilometrov} \end{array} = \begin{array}{c} \text{I/100 km} \end{array}$$
  
$$\begin{array}{c} \text{Počet} \\ \text{prejazdených} \\ \text{míl} \end{array} \div \begin{array}{c} \text{Množstvo} \\ \text{paliva v} \\ \text{galónoch} \end{array} = \begin{array}{c} \text{Míl na galón} \end{array}$$

\* Nie je k dispozícii u všetkých modelov





# Údržba

Táto kapitola sa zaoberá základnou údržbou.



## Pred vykonaním údržby

Kontrola a údržba.....	576
Bezpečnosť údržby.....	577
Súčasti a kvapaliny použité pri údržbe.....	578
<b>Informácie o údržbe.....</b>	<b>579</b>
<b>System pripomenutia servisu *.....</b>	<b>580</b>
<b>Plán údržby *.....</b>	<b>587</b>

## Údržba pod kapotou

Položky údržby pod kapotou.....	592
Otvorenie kapoty.....	593
Odporúčaný motorový olej.....	595
Kontrola oleja.....	597
Doplnenie motorového oleja.....	598

Chladiaci systém.....	599
Kvapalina prevodovky.....	602
Brzdová kvapalina.....	603
Doplnenie kvapaliny ostrekovača okien.....	605
Palivový filter.....	606
Vynulovanie pripomenutia kontroly hladiny oleja.....	606
<b>Výmena žiaroviek.....</b>	<b>607</b>
<b>Kontrola a údržba líšt stieračov.....</b>	<b>615</b>
<b>Kontrola a údržba pneumatík</b>	
Kontrola pneumatík.....	618
Indikátory opotrebovania.....	619
Prevádzková životnosť pneumatiky.....	620

Výmena pneumatiky a kolesa.....	620
Otáčanie pneumatík.....	621
Výbava na jazdu po snehu.....	622

## 12-voltový akumulátor

### Starostlivosť o diaľkový vysielateľ

Výmena batérie diaľkového ovládania.....	629
--	-----

## Údržba systému klimatizácie

### Čistenie

Starostlivosť o interiér.....	634
Starostlivosť o vonkajšie časti.....	636

## Príslušenstvo a úpravy..... 639

\* Nie je k dispozícii u všetkých modelov

## Kontrola a údržba

Z hľadiska zachovania vlastnej bezpečnosti vykonajte všetky uvedené kontroly a údržbu, aby ste udržali dobrý prevádzkový stav vozidla. Ak si všimnete akýkoľvek nezvyčajný stav (hluk, zápach, nedostatočné množstvo brzdovej kvapaliny, zvyšky oleja na zemi a pod.), nechajte vozidlo skontrolovať predajcovi. Podrobné informácie o údržbe a kontrolách nájdete v servisných informáciách k dispozícii pre vaše vozidlo/v pláne údržby v tejto používateľskej príručke.

➤ **Plán údržby\*** Str. 587

### ■ Typy kontroly a údržby

#### ■ Bežné kontroly

Vykonávajte kontroly pred dlhými cestami, pri umývaní vozidla alebo pri tankovaní.

#### ■ Pravidelné kontroly

- Každý mesiac skontrolujte hladinu brzdovej kvapaliny.  
➤ **Brzdová kvapalina** Str. 603
- Každý mesiac skontrolujte tlak vzduchu v pneumatikách. Skontrolujte dezén pneumatík so zameraním na opotrebovanie a výskyt cudzích predmetov.  
➤ **Kontrola a údržba pneumatík** Str. 618
- Každý mesiac skontrolujte funkčnosť exteriérových svetiel.  
➤ **Výmena žiaroviek** Str. 607
- Každých šesť mesiacov skontrolujte stav stieracích líšt stieračov.  
➤ **Kontrola a údržba líšt stieračov** Str. 615

## Bezpečnosť údržby

Uvádzame niekoľko veľmi dôležitých bezpečnostných opatrení. Nie je však možné vás varovať pred každým možným rizikom, ktoré môže vzniknúť pri údržbe. Iba vy môžete rozhodnúť, či by ste mali alebo nemali vykonať určitú úlohu.

### Bezpečnosť údržby

- Aby ste znížili pravdepodobnosť požiaru alebo explózie, zabezpečte, aby sa cigarety, iskry a zdroje ohňa nedostali do blízkosti 12-voltového akumulátora všetkých častí vysokonapäťového systému a všetkých častí súvisiacich s palivom.
- Pod kapotou nikdy nenechávajte handry, uteráky ani iné horľavé predmety.
  - ▶ Teplo z motora a výfuku ich môže zapáliť a spôsobiť požiar.
- Na čistenie súčastí používajte bežne dostupné odmasťovadlo alebo čistič súčiastok, nie benzín.
- Pri práci s akumulátorom alebo stlačeným vzduchom si nasadte ochranné okuliare a ochranné oblečenie.
- Výfukové plyny z motora obsahujú oxid uhoľnatý, ktorý je jedovatý a môže spôsobiť smrť.
  - ▶ Motor prevádzkujte iba vtedy, keď je okolo dostatočné vetranie.

### Bezpečnosť vozidla

- Vozidlo musí stáť.
  - ▶ Uistite sa, že vozidlo stojí na rovnom povrchu, parkovacia brzda je zatiahnutá a systém napájania vypnutý.
- Horúce časti vás môžu popáliť.
  - ▶ Skôr ako sa dotknete súčastí vozidla, nechajte systém napájania vrátane motora a výfukový systém dôkladne vychladnúť.
- Pohyblivé časti vás môžu zraniť.
  - ▶ Neaktivujte systém napájania motora, pokiaľ to nie je uvedené v pokynoch, a dávajte pozor, aby ruky a končatiny neboli v blízkosti pohyblivých častí. Keď je zapnutý režim napájania, motor sa môže automaticky spustiť alebo ventilátor chladiča môže začať pracovať bez bežiaceho motora.
- Nedotýkajte sa vysokonapäťovej batérie ani kabeláže (oranžová).

#### Bezpečnosť údržby

### ⚠ VÝSTRAHA

Nesprávna údržba vozidla alebo neodstránenie problému pred jazdou môže spôsobiť nehodu, pri ktorej môžete utrpieť vážne alebo smrteľné zranenia.

Vždy dodržiavajte odporúčania týkajúce sa kontroly a údržby, ako aj plány uvedené v tejto používateľskej príručke/servisných informáciách dostupných pre vaše vozidlo.

### ⚠ VÝSTRAHA

Zanedbanie správnych postupov údržby a opatrení môže viesť k vážnemu zraneniu alebo smrti.

Vždy sa riadte postupmi a opatreniami uvedenými v tejto príručke.

## Súčasti a kvapaliny použité pri údržbe

Pri údržbe a servise vozidla odporúčame používať originálne diely a kvapaliny od spoločnosti Honda. Originálne diely značky Honda sú vyrobené podľa rovnakých vysokokvalitných noriem používaných pri výrobe vozidiel Honda.

### ► Súčasti a kvapaliny použité pri údržbe

#### POZNÁMKA

Nestláčajte kryt motora násilím. V opačnom prípade sa môže poškodiť kryt motora a súčasti komponentov.

## Informácie o údržbe

Ak vozidlo disponuje systémom pripomenutia servisu, informácie o nadchádzajúcej údržbe vozidla sa zobrazujú v rozhraní s informáciami pre vodiča. Prečítajte si servisné informácie dostupné pre vozidlo, kde nájdete vysvetlenie kódov servisných položiek, ktoré sa zobrazujú na displeji.

➤ **Systém pripomenutia servisu\*** Str. 580

Ak systém pripomenutia servisu nie je k dispozícii, dodržiavajte plány údržby v servisnej knižke\* dodanej spolu s vozidlom.

Ak k vozidlu nie je k dispozícii servisná knižka\*, dodržiavajte plán údržby v tejto používateľskej príručke.

➤ **Plán údržby\*** Str. 587

### Informácie o údržbe

#### Modely so systémom pripomenutia servisu

Ak plánujete jazdiť vozidlom mimo krajín, v ktorých sa používa systém pripomenutia servisu, požiadajte predajcu o informácie o tom, ako zaznamenať informácie týkajúce sa pripomenutia servisu, a naplánujte si údržbu v rámci podmienok danej krajiny.

\* Nie je k dispozícii u všetkých modelov

Poskytuje informácie o servisných položkách, ktoré je potrebné vykonať. Servisné položky sú vyjadrené kódom a ikonou. Systém vás bude informovať o tom, kedy je potrebné dopraviť vozidlo k predajcovi, na základe zostávajúceho počtu dní.



Keď sa blíži, nastáva alebo uplynul čas ďalšej servisnej údržby, výstražná ikona sa zobrazí aj v rozhraní s informáciami pre vodiča po každom uvedení režimu napájania do polohy ZAPNUTÉ.

### ▣ Systém pripomenutia servisu \*

Môžete si vybrať možnosť zobrazenia príslušnej výstražnej správy spolu s výstražnou ikonou v rozhraní s informáciami pre vodiča.

## Zobrazenie informácií pripomenutia servisu

### Modely s panelom s ukazovateľmi typu A

1. Nastavte režim napájania ZAPNUTÉ.
2. Stlačte tlačidlo  (Domov).
3. Otáčajte ľavé nastavovacie koliesko doľava kým sa zobrazí .
4. Stlačte ľavé nastavovacie koliesko na zobrazenie informačnej obrazovky so servisnými pripomienkami. Položky údržby sa objavia na informačnom rozhraní vodiča spolu s položkami údržby, ktoré sa musia čoskoro vykonať.

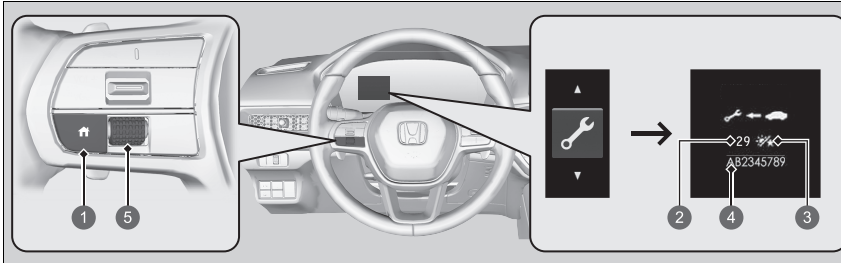

- 1 Tlačidlo  (Domov)
- 2 Zostávajúce dni
- 3 Ikona dňa
- 4 Kódy položiek údržby
- 5 Nastavovacie koliesko vľavo

Indikátor systémového hlásenia () sa rozsvieti spolu s informáciami pripomenutia servisu.

### ►► Zobrazenie informácií pripomenutia servisu

Na základe prevádzkového stavu motora a stavu motorového oleja systém vypočíta počet dní zostávajúcich do najbližšieho servisného úkonu.

Modely s ukazovateľom typu B

1. Nastavte režim napájania ZAPNUTÉ.
2. Otáčajte pravým nastavovacím kolieskom, kým sa nezobrazí obrazovka s informáciami o pripomenutí servisu. V rozhraní s informáciami pre vodiča sa zobrazia položky údržby spolu s položkami údržby, ktoré sa majú vykonať čoskoro.

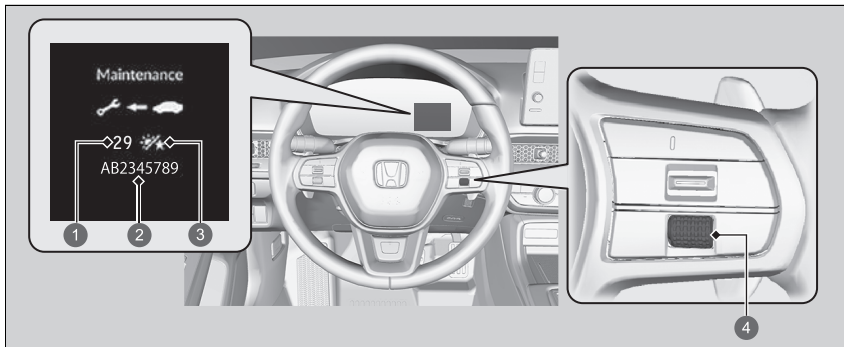















- 1 Zostávajúce dni
- 2 Kódy položiek údržby
- 3 Ikona dňa
- 4 Právě nastavovacie koliesko

Indikátor systémového hlásenia (i) sa rozsvieti spolu s informáciami pripomenutia servisu.



## Výstražné ikony a informácie o pripomenutí servisu v rozhraní s informáciami pre vodiča

Výstražná ikona	Informácie o pripomenutí servisu		Vysvetlenie	Informácie
<b>Blíži sa termín servisu</b> 	*1  29  AB2345789	*2 Maintenance  29  AB2345789	Jedna alebo viacero servisných položiek sa vyžaduje v dobe kratšej než 30 dní. Zostávajúci počet dní sa odhadne na základe jazdných podmienok.	Zostávajúci počet dní sa bude znižovať po jednom dni.
<b>Je nutné vykonať servis</b> 	*1  15  AB2345789	*2 Maintenance  15  AB2345789	Jedna alebo viacero servisných položiek sa vyžaduje v dobe kratšej než 10 dní. Zostávajúci počet dní sa odhadne na základe jazdných podmienok.	Čo najskôr nechajte vykonať uvedenú servisnú údržbu.
<b>Zmeškaný termín servisu</b> 	*1  -10  AB2345789	*2 Maintenance  -10  AB2345789	Uvedená servisná údržba nebola vykonaná, ani keď zostávajúci čas dosiahol hodnotu 0.	S vozidlom ste nevykonali včas požadovanú servisnú údržbu. Ihneď nechajte vykonať servisnú údržbu a vynulujte systém pripomenutia servisu.

\*1:Modely s panelom s ukazovateľmi typu A

\*2:Modely s ukazovateľom typu B

## ■ Položky pripomenutia servisu

Servisné položky zobrazené v rozhraní s informáciami pre vodiča majú podobu kódu a ikony. Vysvetlenie kódov a ikon pripomenutia servisu nájdete v servisných informáciách, ktoré sú dostupné pre vaše vozidlo.

## ■ Dostupnosť systému pripomenutia servisu

Aj napriek tomu, že sa informácie o pripomenutí servisu zobrazia v rozhraní s informáciami pre vodiča po stlačení tlačidla  (Domov), tento systém nie je k dispozícii v niektorých krajinách. Prečítajte si servisné informácie dostupné pre vaše vozidlo alebo sa spýtajte predajcu, či môžete používať systém pripomenutia servisu.



## ▣ Dostupnosť systému pripomenutia servisu

Ak plánujete jazdiť vozidlom mimo krajín, v ktorých sa používa systém pripomenutia servisu, požiadajte predajcu o informácie o tom, ako zaznamenať informácie týkajúce sa pripomenutia servisu, a naplánujte si údržbu v rámci podmienok danej krajiny.

## Vynulovanie displeja

Po vykonaní servisnej údržby vynulujte zobrazenie informácií o pripomenutí servisu.

Modely s panelom s ukazovateľmi typu A

1. Nastavte režim napájania ZAPNUTÉ.
2. Stlačte tlačidlo  (Domov).
3. Otáčajte ľavé nastavovacie koliesko doľava kým sa zobrazí .
4. Stlačte ľavé nastavovacie koliesko na zobrazenie informačnej obrazovky so servisnými pripomienkami.
5. Stlačte a podržte ľavé koliesko voliča, kým sa nezobrazí režim vynulovania.
6. Otáčaním ľavého kolieska voliča vyberte položku, ktorú chcete vynulovať (môžete tiež vybrať možnosť **Zrušiť**, čím proces zrušíte).
  - Ak chcete naraz vynulovať všetky položky, vyberte **All Due Items** (všetky potrebné položky).
7. Stlačte ľavé nastavovacie koliesko na vynulovanie zvolených položiek.
8. Zopakujte krok 5 pre ostatné položky, ktoré chcete vynulovať.

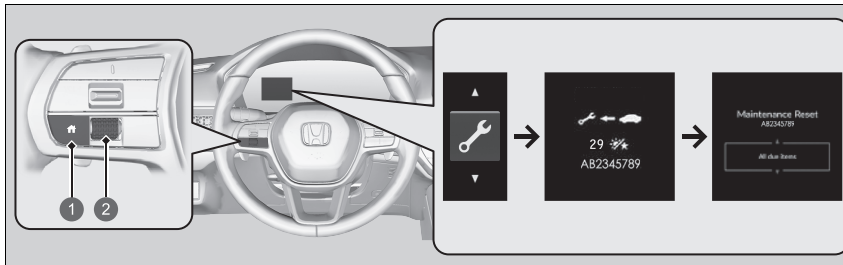

- 1 Tlačidlo  (Domov)
- 2 Nastavovacie koliesko vľavo

## ►► Vynulovanie displeja

### POZNÁMKA

Ak nevynulujete informácie o pripomenutí servisu po servisnej údržbe, systém bude uvádzať nesprávne intervaly údržby, čo môže viesť k závažným mechanickým problémom.

Zobrazenie informácií systému pripomenutia servisu je taktiež možné vynulovať prostredníctvom audio/informačnej obrazovky.

 **Prispôbitelné funkcie** Str. 348

Po dokončení požadovanej servisnej údržby predajca vynuluje zobrazenie informácií o pripomenutí servisu. Ak servisnú údržbu vykonáva iná osoba než predajca, vynulujte informácie o pripomenutí servisu sami.

Modely s ukazovateľom typu B

1. Nastavte režim napájania ZAPNUTÉ.
2. Otáčajte pravým nastavovacím kolieskom, kým sa nezobrazí obrazovka s informáciami o pripomenutí servisu.
3. Stlačením a podržaním pravého nastavovacieho kolieska na približne 10 sekúnd prejdete do režimu vynulovania.
4. Otáčaním pravého nastavovacieho kolieska vyberte položku údržby, ktorú chcete vynulovať, alebo vyberte možnosť **Všetky plánované položky**. (Môžete tiež vybrať možnosť **Zrušiť** a proces tak ukončiť).
5. Stlačením pravého nastavovacieho kolieska môžete vynulovať zvolenú položku.
6. Postupujte od kroku 3 pre ostatné položky, ktoré chcete vynulovať.

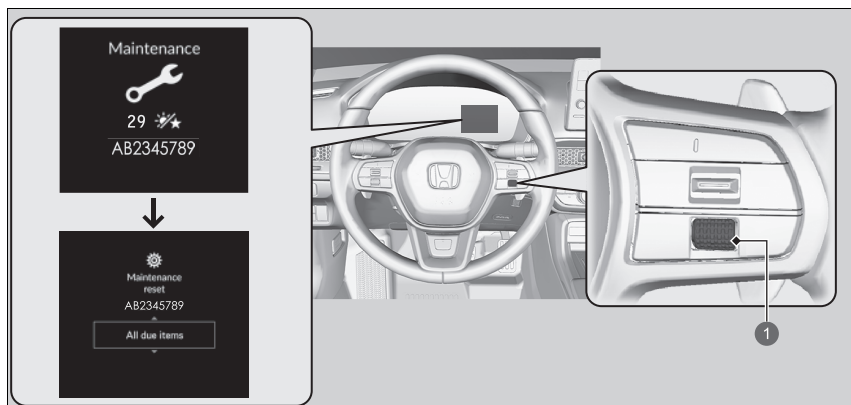

1 Pravé nastavovacie koliesko

Informácie o údržbe vášho vozidla nájdete v servisných informáciách pre vaše vozidlo (ak sú k dispozícii). Ak servisné informácie nie sú k dispozícii, pozrite si nasledujúce plány údržby.

Plán údržby určuje minimálnu požadovanú údržbu, ktorú je potrebné vykonávať na zabezpečenie bezproblémovej prevádzky vozidla. Vzhľadom na regionálne a klimatické rozdiely môže byť potrebná dodatočná údržba. Podrobnejší opis nájdete v záručnej brožúre.

Údržbové práce musia vykonávať riadne kvalifikovaní a vybavení technici. Váš autorizovaný predajca spĺňa všetky tieto požiadavky.

\* Nie je k dispozícii u všetkých modelov

Servis pri uvedenej vzdialenosti alebo čase – ktorákoľvek možnosť nastane ako prvá.	km x 1 000	20	40	60	80	100	120	140	160	180	200
	mesiace	12	24	36	48	60	72	84	96	108	120
Výmena motorového oleja	Normálna	Každých 10 000 km alebo 1 rok									
	Náročná prevádzka	Každých 5 000 km alebo 6 mesiacov									
Výmena filtra motorového oleja	Normálna	Každých 20 000 km alebo každé 2 roky									
	Náročná prevádzka	Každých 10 000 km alebo 1 rok									
Výmena vložky vzduchového filtra		Každých 30 000 km									
Výmena zapalovacích sviečok		Každých 100 000 km									

Servis pri uvedenej vzdialenosti alebo čase – ktorákoľvek možnosť nastane ako prvá.	km x 1 000	20	40	60	80	100	120	140	160	180	200
	mesiace	12	24	36	48	60	72	84	96	108	120
Výmena chladiacej kvapaliny motora		Pri 200 000 km alebo 10 rokoch, potom každých 100 000 km alebo 5 rokov									
Výmena kvapaliny prevodovky	Normálna	Každých 150 000 km alebo každých 6 rokov									
	Náročná prevádzka	Každých 75 000 km alebo každé 3 roky									
Výmena prachového a peľového filtra		.	.	.	.	.	.	.	.	.	.
Kontrola bŕzd vpredu a vzadu		Každých 10 000 km alebo 1 rok									
Výmena brzdovej kvapaliny		Každé 3 roky									
Vymeňte palivový filter v nádrži	Normálna	Každých 180 000 km									
	Náročná prevádzka	Každých 110 000 km*1									
Skontrolujte dátum expirácie fľaše súpravy na opravu pneumatík		Každý rok									
Otočenie usporiadania pneumatík (nahustenie a stav pneumatík kontrolujte minimálne raz mesačne)		Každých 10 000 km									
<b>Vizuálne skontrolujte nasledujúce položky:</b>											
Puzdrá hnacieho hriadeľa Hlavice spojovacej tyče riadenia, mechanizmus riadenia a puzdrá Komponenty zavesenia		Každých 10 000 km alebo 1 rok									
Brzdové hadice a vedenia (vrátane systému ABS/VSA) Výfukový systém Palivové vedenia a pripojenia Hladiny všetkých kvapalín a ich stav		.	.	.	.	.	.	.	.	.	.

\*1: Výmena palivového filtra sa odporúča v prípade, ak sa používa palivo, ktoré môže byť znečistené prachom a pod., pretože tým dochádza ku skoršiemu zaneseniu filtra.

## Náročné podmienky

---

Dodržiavajte plán údržby pre náročné podmienky, ak jazdíte s vozidlom HLAVNE za jednej alebo viacerých z nasledujúcich podmienok:

- Jazda na vzdialenosť kratšiu ako 8km na jednu cestu alebo jazda na vzdialenosť kratšiu ako 16km na jednu cestu pri teplotách pod bodom mrazu.
- Jazda pri mimoriadne vysokých teplotách, nad 35 °C.
- Veľmi dlhá doba prevádzky na voľnobeh alebo jazda s častým zastavovaním a rozbiehaním.
- Ťahanie prívesu, jazda s naloženým strešným nosičom alebo jazda v horách.
- Jazda na cestách pokrytých blatom, prachom alebo na cestách so zimným posypom.

POZNÁMKA: Ak v náročných podmienkach jazdíte len PRÍLEŽITOSTNE, postupujte podľa Plánu údržby v normálnych podmienkach.



## Záznam o údržbe (vozidlá bez samostatného servisného záznamu)

Požiadajte predajcu vykonávajúceho údržbu o zaznamenanie všetkých požadovaných postupov údržby uvedených nižšie. Odložte si potvrdenia o všetkých prácach vykonaných na vozidle.

	km alebo mesiace	Dátum	Podpis alebo pečiatka
<b>20 000 km</b> (alebo 12 mesiacov)			
<b>40 000 km</b> (alebo 24 mesiacov)			
<b>60 000 km</b> (alebo 36 mesiacov)			
<b>80 000 km</b> (alebo 48 mesiacov)			
<b>100 000 km</b> (alebo 60 mesiacov)			
<b>120 000 km</b> (alebo 72 mesiacov)			
<b>140 000 km</b> (alebo 84 mesiacov)			
<b>160 000 km</b> (alebo 96 mesiacov)			
<b>180 000 km</b> (alebo 108 mesiacov)			
<b>200 000 km</b> (alebo 120 mesiacov)			

## Položky údržby pod kapotou

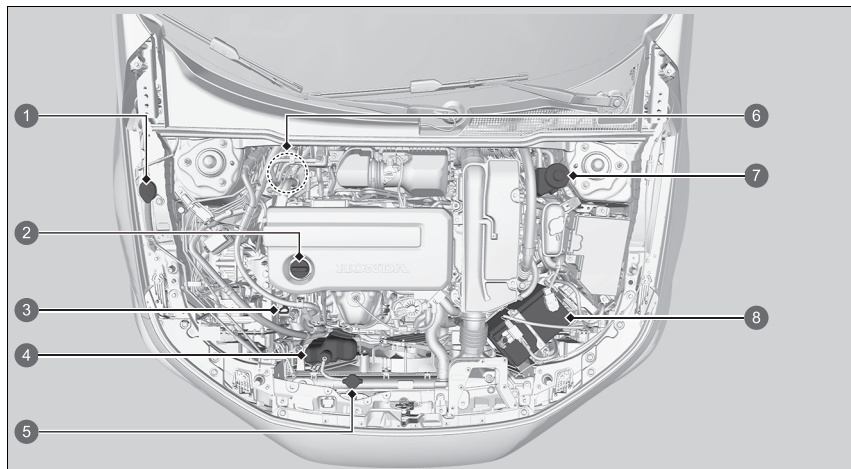

- 1 Kvapalina do ostrekovača (modrý uzáver)
- 2 Uzáver plniaceho hrdla motorového oleja
- 3 Mierka hladiny motorového oleja (oranžová)
- 4 Rezervná nádrž chladiacej kvapaliny motora
- 5 Uzáver chladiča
- 6 Brzdová kvapalina (modré veko) (Typ vozidla s pravostranným riadením)
- 7 Brzdová kvapalina (čierne veko) (Typ vozidla s ľavostranným riadením)
- 8 12-voltový akumulátor

## Otvorenie kapoty

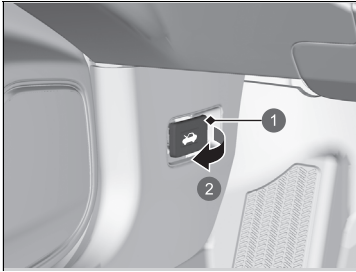

- 1 Rukoväť uvoľnenia kapoty
- 2 Potiahnite

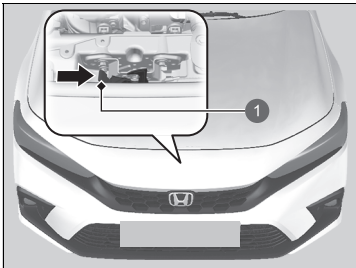

- 1 Páčka

1. Zaparkujte vozidlo na rovnom povrchu a zatahnete parkovaciu brzdu.
2. Potiahnite rukoväť uvoľnenia kapoty pod vonkajším dolným rohom prístrojovej dosky na strane vodiča.
  - Kapota sa mierne pootvorí.

3. Zatláčajte páčku západky kapoty (nachádza sa pod predným okrajom kapoty v strede) do strany a zdvihnite kapotu. Po miernom nadvihnutí kapoty môžete páčku uvoľniť.

### ► Otvorenie kapoty

## ⚠ VÝSTRAHA

Podporná tyč kapoty sa môže veľmi zahriať od tepla motora.

Nemanipulujte s kovovou časťou tyče, aby ste si nespôsobili popáleniny. Namiesto toho použite penový úchyt.

### POZNÁMKA

Neotvárajte kapotu, ak sú zdvihnuté stierače. Kapota narazí do stieračov, čo môže mať za následok poškodenie kapoty a/alebo stieračov.

### POZNÁMKA

Nestláčajte kryt motora násilím. V opačnom prípade sa môže poškodiť kryt motora a súčasti komponentov.

Pri zatváraní kapoty skontrolujte, či je kapota bezpečne zaistená.

Ak sa páčka západky kapoty ťažko pohybuje alebo ak môžete otvoriť kapotu bez nadvihnutia páčky, zaistovací mechanizmus by ste mali vyčistiť a namazať.

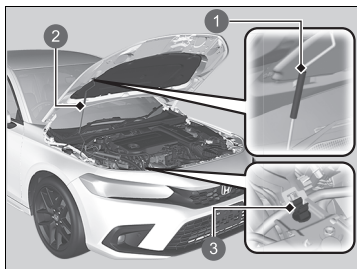

- 1 Držadlo
- 2 Podperná tyč
- 3 Svorka

4. Odpojte podpernú tyč zo svorky pomocou držadla. Upevnite podpernú tyč v kapote.

Pri zatváraní odpojte podpernú tyč a zasuňte ju do svorky. Potom opatrne spustite kapotu. Vo výške približne 30 cm vytiahnite ruku a nechajte kapotu zavrieť.

#### ► Otvorenie kapoty

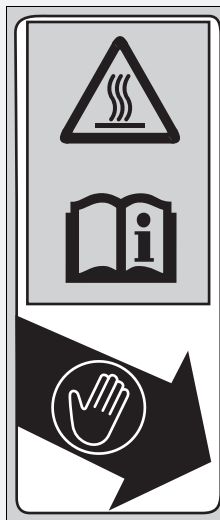

- Uchopte penový kryt.
- Podperná tyč môže byť veľmi horúca.
- Pozrite si používateľskú príručku.

## Odporúčany motorový olej

Používajte originálny motorový olej alebo iný komerčne dostupný olej vhodného typu a viskozity pre teplotu okolia uvedenú na nasledujúcom obrázku.

Olej je významným faktorom výkonu a životnosti motora. Ak jazdíte vozidlom s nedostatočnou hladinou oleja alebo s olejom s nedostatočnou kvalitou, motor sa môže pokaziť alebo poškodiť.

**Okrem modelov určených pre Izrael a Turecko**

Originálny motorový olej	Komerčný motorový olej
<ul style="list-style-type: none"> <li>• Motorový OLEJ značky Honda, typ 2.0</li> <li>• Originálny motorový olej Honda</li> </ul>	<ul style="list-style-type: none"> <li>• ACEA C5</li> </ul>
<p>Okolité teplota</p>	<p>Okolité teplota</p>

\*1: Vyvinutý na zlepšenie spotreby paliva

### ►► Odporúčany motorový olej

Nie je možné použiť aditíva motorového oleja.

Modely pre izraelský a turecký trh

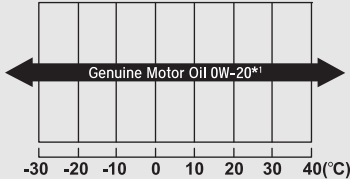
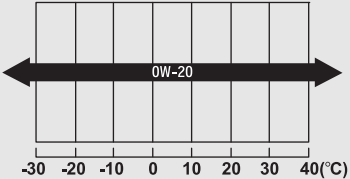
Originálny motorový olej	Komerčný motorový olej
<ul style="list-style-type: none"> <li>• Originálny motorový olej Honda</li> </ul>	<ul style="list-style-type: none"> <li>• ACEA C5</li> </ul>
 <p data-bbox="236 582 384 610">Okolité teplota</p>	 <p data-bbox="667 582 815 610">Okolité teplota</p>

\* 1: Vyvinutý na zlepšenie spotreby paliva

## Kontrola oleja

Odporúčame, aby ste kontrolovali hladinu motorového oleja pri každom tankovaní. Zaparkujte vozidlo na rovnom povrchu.

Vypnite systém napájania. Hladinu oleja môžete skontrolovať bez predchádzajúceho spustenia motora. Ak bol motor spustený, počkajte pred kontrolou oleja približne tri minúty.

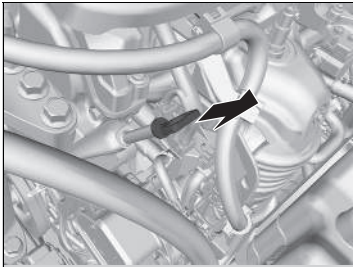

1. Vyberte mierku (oranžová).
2. Utrite mierku čistou handričkou alebo papierovou utierkou.
3. Vložte mierku späť do otvoru úplne na doraz.

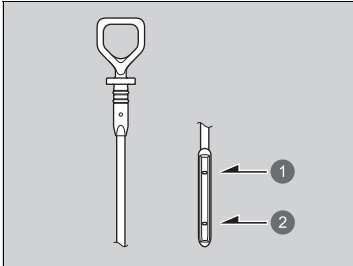

- 1 Značka maximálnej hladiny
- 2 Značka minimálnej hladiny

4. Vyberte znova mierku a skontrolujte hladinu. Hladina by mala byť medzi značkou minimálnej a maximálnej hladiny. Podľa potreby doplňte olej.

5. Vynulujte pripomienku kontroly hladiny oleja.

**☒ Vynulovanie pripomenutia kontroly hladiny oleja** Str. 606

### ☒ Kontrola oleja

Ak sa hladina oleja nachádza v blízkosti značky minimálnej hladiny oleja alebo pod ňou, pomaly doplňte olej a dbajte na to, aby ste olej nepreplnili.

Množstvo spotrebovaného oleja závisí od spôsobu jazdy vozidlom a klimatických podmienok a podmienok v premávke. Množstvo spotrebovaného oleja môže byť až 1 liter na 1 000 km.

Spotreba je obvykle vyššia vtedy, keď je motor nový.

Ak vaše vozidlo nie je vybavené systémom pripomenutia servisu, po výmene oleja by sa mala tiež vynulovať pripomienka kontroly hladiny oleja.

**☒ Vynulovanie pripomenutia kontroly hladiny oleja** Str. 606

## Dopĺňanie motorového oleja

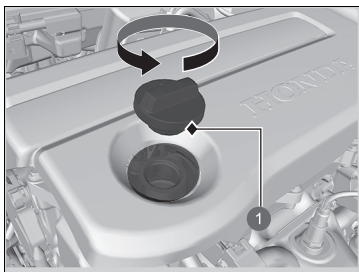

- 1 Uzáver plniaceho hrdla motorového oleja

1. Odskrutkujte a odpojte uzáver plniaceho hrdla motorového oleja.
2. Pomaly doplňte olej.
3. Nainštalujte uzáver plniaceho hrdla motorového oleja a riadne ho dotiahnite.
4. Počkajte tri minúty a znova skontrolujte hladinu oleja pomocou mierky.
5. Vynulujte pripomienku kontroly hladiny oleja.  
➤ **Vynulovanie pripomenutia kontroly hladiny oleja** Str. 606

### ►► Dopĺňanie motorového oleja

#### POZNÁMKA

Nedoplňajte motorový olej nad značku maximálnej hladiny. Preplnenie motorového oleja môže viesť k úniku a poškodeniu motora.

Ak olej rozležete, ihneď ho utrite. Rozliaty olej môže poškodiť komponenty priestoru motora.

Ak sa rozleje na kryte motora, odstráňte ho pomocou neutrálneho čistiaceho prostriedku. Nepoužívajte organické rozpúšťadlá, ako je napríklad čistič brzd.

Ak vaše vozidlo nie je vybavené systémom pripomenutia servisu, po výmene oleja by sa mala tiež vynulovať pripomienka kontroly hladiny oleja.

- **Vynulovanie pripomenutia kontroly hladiny oleja** Str. 606



## Chladiaci systém

**Určená chladiaca kvapalina: Celoročná nemrznúca/chladiaca kvapalina značky Honda, typ 2**

Táto chladiaca kvapalina je namiešaná v pomere 50 % nemrznúcej kvapaliny a 50 % vody. Nepridávajte ďalšiu nemrznúcu kvapalinu ani vodu.

Odporúčame, aby ste skontrolovali hladinu chladiacej kvapaliny motora pri každom tankovaní. Najprv skontrolujte rezervnú nádrž. Ak je úplne prázdna, skontrolujte aj hladinu chladiacej kvapaliny v chladiči. Podľa toho pridajte chladiacu kvapalinu.

### Rezervná nádrž

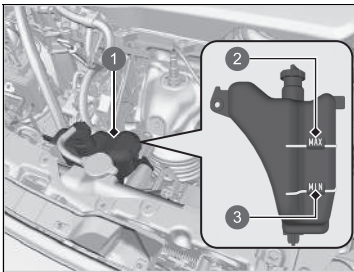

- 1 Rezervná nádrž
- 2 MAX
- 3 MIN

1. Skontrolujte, či sú motor a chladič chladné.
2. Skontrolujte množstvo chladiacej kvapaliny v rezervnej nádrži.
  - Ak sa hladina chladiacej kvapaliny nachádza pod značkou **MIN**, doplňte určenú chladiacu kvapalinu dovtedy, kým hladina nedosiahne značku **MAX**.

### Chladiaci systém

## ⚠ VÝSTRAHA

**Ak odmontujete uzáver chladiča, keď je motor horúci, môže vystreknúť chladiaca kvapalina, ktorá vás môže vážne opariť.**

**Pred odmontovaním uzáveru chladiča nechajte vždy motor a chladič vychladnúť.**

### POZNÁMKA

Ak sa očakávajú nepretržité teploty pod -30 °C, chladiaca zmes sa musí vymeniť za zmes vyššej koncentrácie. Podrobnosti o vhodnej chladiacej zmesi vám poskytne predajca produktov spoločnosti Honda.

Ak nemáte k dispozícii nemrznúcu/chladiacu kvapalinu značky Honda, môžete ako dočasnú náhradu použiť inú značkovú chladiacu kvapalinu bez obsahu silikátov. Overte, či ide vysokokvalitnú chladiacu kvapalinu odporúčanú pre hliníkové motory. Ak budete trvalo používať chladiacu kvapalinu od inej značky ako Honda, môže dôjsť ku korózii, ktorá zapríčini poruchu alebo zlyhanie chladiaceho systému. Čo najskôr nechajte prepláchnuť a naplniť chladiaci systém nemrznúcou/chladiacou kvapalinou značky Honda.

Nepridávajte do chladiaceho systému vozidla prísady na ochranu proti hrdzaveniu ani iné aditíva. Nemusia byť kompatibilné s chladiacou kvapalinou alebo inými komponentmi motora.

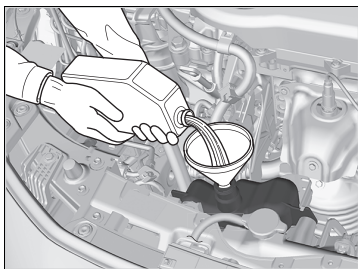

3. Skontrolujte, či z chladiaceho systému neuniká kvapalina.

## ■ Chladič

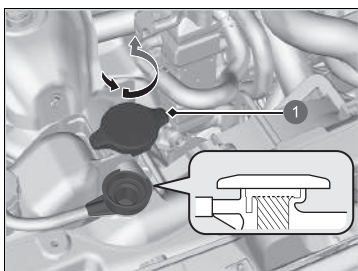

- 1 Uzáver chladiča

1. **Skontrolujte, či sú motor a chladič chladné.**
2. Otočte uzáver chladiča o 1/8 otáčky proti smeru chodu hodinových ručičiek a uvoľnite všetok tlak v chladiacom systéme.
3. Zatlačením a otočením uzáveru chladiča proti smeru hodinových ručičiek ho demontujete.
4. Hladina chladiacej kvapaliny by mala byť pri spodku plniaceho hrdla. Ak je nižšie, pridajte chladiacu kvapalinu.
5. Nasadte uzáver chladiča späť a úplne ho dotiahnite.

## ►► Chladič

### POZNÁMKA

Nalievajte kvapalinu pomaly a opatrne, aby ste nič nevyliali. Ak sa niečo vyleje, okamžite to utrite. Rozliata kvapalina môže poškodiť komponenty v motorovom priestore.

## Uzáver chladiča

Příklad



- Nikdy neotvárajte za horúceho stavu.
- Horúca chladiaca kvapalina vás obarí.
- Pretlakový ventil sa začne otvárať pri tlaku 108 kPa.

## Kvapalina prevodovky

**Určená kvapalina: Honda HEVF-Type 1**

Hladinu kvapaliny prevodovky si nechajte skontrolovať u predajcu, ktorý vám ju v prípade potreby vymení.

Dodržiavajte intervaly servisnej údržby pre vaše vozidlo týkajúce sa času výmeny prevodovkovej kvapaliny.

➤ **Plán údržby\*** Str. 587

Nepokúšajte sa kontrolovať ani meniť kvapalinu prevodovky sami.

### ☒ Kvapalina prevodovky

#### POZNÁMKA

**Nemiešajte kvapalinu Honda HEVF-Type 1 s inými prevodovkovými kvapalinami.**

Použitie inej prevodovkovej kvapaliny než Honda HEVF-Type 1 môže nežiaducim spôsobom ovplyvňovať prevádzku a životnosť prevodovky vozidla a viesť k poškodeniu prevodovky.

Obmedzená záruka spoločnosti Honda na nové vozidlo sa nevzťahuje na žiadne poškodenia spôsobené používaním prevodovkovej kvapaliny, ktorá nie je ekvivalentom Honda HEVF-Type 1.

## Brzdová kvapalina

Určená kvapalina: Brzdová kvapalina s označením DOT 3 alebo DOT 4

### Kontrola brzdovej kvapaliny

Typ vozidla s ľavostranným riadením

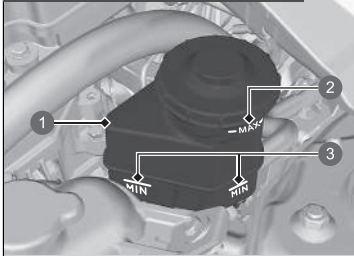

Hladina kvapaliny by sa mala nachádzať medzi značkami **MIN** a **MAX** na bočnej strane rezervnej nádržky.

- ① Rezervná nádrž
- ② MAX
- ③ MIN

### Brzdová kvapalina

#### POZNÁMKA

Brzdová kvapalina s označením DOT 5 nie je kompatibilná s brzdovým systémom vozidla a môže spôsobiť značné poškodenie.

Odporúčame používať originálny produkt.

Ak sa hladina brzdovej kvapaliny nachádza na úrovni značky **MIN** alebo pod ňou, čo najskôr požiadajte predajcu o kontrolu netesností vo vozidle alebo opotrebovaných brzdových doštičiek.

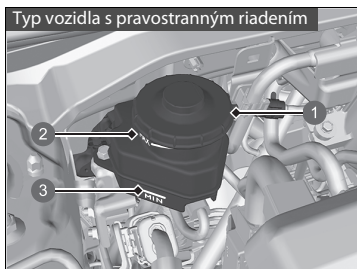

- ① Rezervná nádrž
- ② **MAX**
- ③ **MIN**

## Doplnenie kvapaliny ostrekovača okien

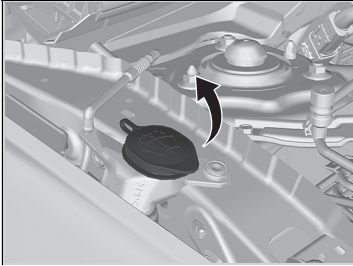

Otvorte uzáver a skontrolujte hladinu kvapaliny ostrekovača okien.

Ak je hladina nízka, doplňte nádržku ostrekovača.

Opatrne dolejte kvapalinu ostrekovača.  
Neprepĺňajte nádržku.

### » Doplnenie kvapaliny ostrekovača okien

#### POZNÁMKA

Do nádržky ostrekovača čelného skla nenalievajte nemrznúcu kvapalinu motora ani roztok octu/vody. Nemrznúca kvapalina môže poškodiť lak vozidla. Rostok octu/vody môže poškodiť čerpadlo ostrekovača čelného skla. Používajte iba bežne dostupné kvapaliny ostrekovača čelného skla.

Vyhňte sa dlhodobému používaniu tvrdej vody, aby nedošlo k usadzovaniu vodného kameňa.

## Palivový filter

Palivový filter vymieňajte v súlade s odporúčaniami na základe času a vzdialenosti uvedenými v pláne údržby.

O výmenu palivového filtra požiadajte kvalifikovaného technika. V prípade nesprávnej manipulácie so všetkými pripojeniami palivového vedenia môže palivo zo systému vystreknúť von, čo môže byť nebezpečné.

## Vynulovanie pripomenutia kontroly hladiny oleja

Ak ste skontrolovali hladinu oleja, vynulujte pripomenutie kontroly hladiny oleja. Pripomenutie kontroly hladiny oleja je taktiež možné vynulovať prostredníctvom obrazovky audiosystému/informačnej obrazovky.

📖 **Prispôbitelné funkcie** Str. 348

### ►► Palivový filter

#### Modely so systémom pripomenutia servisu

Palivový filter je potrebné vymieňať podľa signalizácie pripomenutia servisu.



## Svetlomety

---

Svetlomety sú typu LED. O kontrolu a výmenu zostavy svetla požiadajte autorizovaného predajcu značky Honda.

### Predné hmlové svetlá \*

---

Predné hmlové svetlá sú typu LED. O kontrolu a výmenu zostavy svetla požiadajte autorizovaného predajcu značky Honda.

### Predné smerové svetlá

---

Predné smerové svetlá sú typu LED. O kontrolu a výmenu zostavy svetla požiadajte autorizovaného predajcu značky Honda.

### Pozičné/denné prevádzkové svetlá

---

Pozičné/denné prevádzkové svetlá sú typu LED. O kontrolu a výmenu zostavy svetla požiadajte autorizovaného predajcu značky Honda.

### Aktívne odbočovacie svetlá \*

---

Aktívne odbočovacie svetlá sú typu LED. O kontrolu a výmenu zostavy svetla požiadajte autorizovaného predajcu značky Honda.

### Bočné smerové svetlá/výstražné svetlá

---

Žiarovky na bočných zrkadlách sú typu LED. O kontrolu a výmenu zostavy svetla požiadajte autorizovaného predajcu značky Honda.

#### ▣ Svetlomety

Uhol svetlometov je nastavený vo výrobe a zvyčajne sa nemusí upravovať. Ak však pravidelne prevádzate v batožinovom priestore ťažké predmety alebo ťaháte za vozidlom prívies, obráťte sa na predajcu alebo kvalifikovaného technika kvôli nastaveniu uhla svetlometov.

\* Nie je k dispozícii u všetkých modelov

## Žiarovky brzdových svetiel, koncových svetiel a zadných smerových svetiel

Pri výmene používajte nasledovné žiarovky.

**Brzdové svetlo: LED**  
**Koncové svetlá: LED**  
**Zadné smerové svetlá: 21 W (oranžové)**

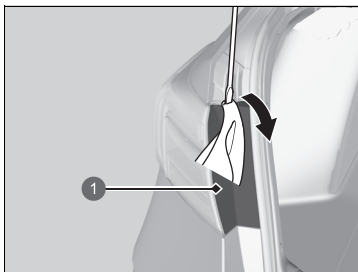

1 Kryt

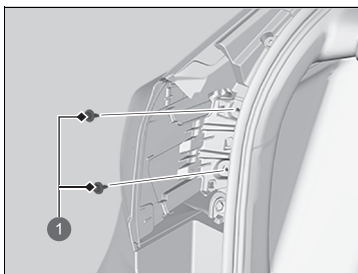

1 Skrutky

1. Pomocou plochého skrutkovača vypáčte okraj krytu a odmontujte kryt.  
► Obalte hrot plochého skrutkovača handričkou, aby ste nepoškriabali kryt.

2. Odskrutkujte skrutky.

### Žiarovky brzdových svetiel, koncových svetiel a zadných smerových svetiel

Brzdové svetlá a koncové svetlá sú typu LED. O kontrolu a výmenu zostavy svetla požiadajte autorizovaného predajcu značky Honda.

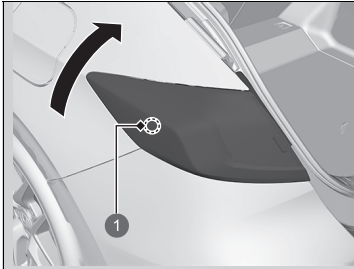

1 Spustíte poistný kolík

3. Uchopíte koncové svetlo zospodu a otočíte ho nahor, aby ste uvoľnili spodný poistný kolík.

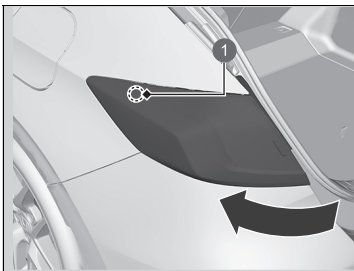

1 Horný poistný kolík

4. Otočením koncového svetla smerom von uvoľníte horný poistný kolík.  
5. Vytiahnete zostavu svetla zo zadného stĺpika.

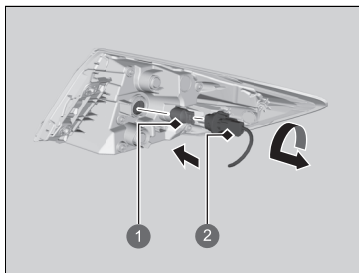

- 1 Žiarovka
- 2 Objímka

6. Otočte objímku proti smeru hodinových ručičiek a vyberte ju.
7. Vyberte starú žiarovku a nainštalujte novú žiarovku.
8. Zarovnajte kolíky s priechodkami v karosérii a potom ich tlačte, kým úplne nedosadnú.

## Žiarovky koncového a cúvacieho svetla

Pri výmene používajte nasledovné žiarovky.

**Koncové svetlá: LED**  
**Cúvacie svetlo: 16 W**

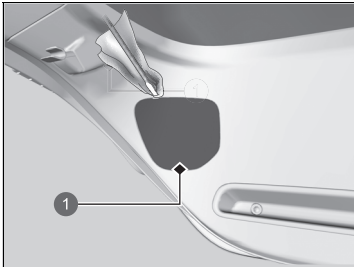

1 Kryt

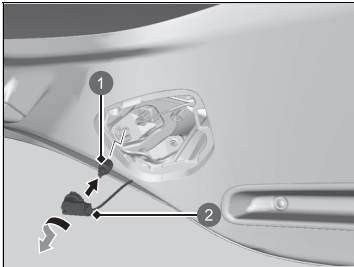

1 Žiarovka  
 2 Objímka

1. Demontujte kryt vypáčením jeho okraja pomocou plochého skrutkovača.  
 ► Obaľte hrot plochého skrutkovača handričkou, aby ste nepoškrabali kryt.

2. Otočte objímku proti smeru hodinových ručičiek a vyberte ju. Vyberte starú žiarovku.
3. Vložte novú žiarovku.

### Žiarovky koncového a cúvacieho svetla

Koncové svetlá sú typu LED. O kontrolu a výmenu zostavy svetla požiadajte autorizovaného predajcu značky Honda.

## Zadné osvetlenie evidenčného čísla

---

Zadné osvetlenie evidenčného čísla je typu LED. O kontrolu a výmenu zostavy svetla požiadajte autorizovaného predajcu značky Honda.

## Tretie brzdové svetlo

---

Tretie brzdové svetlo je typu LED. O kontrolu a výmenu zostavy svetla požiadajte autorizovaného predajcu značky Honda.

## Zadné hmlové svetlo

---

Zadné hmlové svetlo je typu LED. O kontrolu a výmenu zostavy svetla požiadajte autorizovaného predajcu značky Honda.

## Ďalšie žiarovky

### ■ Žiarovky osvetlenia zrkadla v slnečnej clone

#### Modely s panelom s ukazovateľmi typu A

Pri výmene používajte nasledovné žiarovky.

#### Osvetlenie zrkadla v slnečnej clone: 2 W

1. Pomocou plochého skrutkovača vypáčte okraj krytu a odmontujte kryt.
  - Obaľte hrot plochého skrutkovača handričkou, aby ste nepoškriabali kryt.

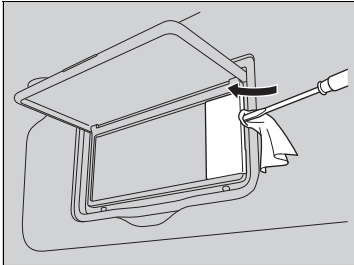

2. Vyberte starú žiarovku a nainštalujte novú žiarovku.

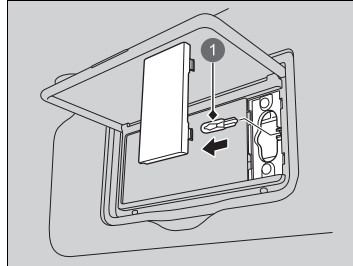

- 1 Žiarovka

#### Modely s ukazovateľom typu B

Pri výmene používajte nasledovné žiarovky.

#### Osvetlenie zrkadla v slnečnej clone: 2 W

1. Pomocou plochého skrutkovača vypáčte okraj krytu a odmontujte kryt.
  - Obaľte hrot plochého skrutkovača handričkou, aby ste nepoškriabali kryt.

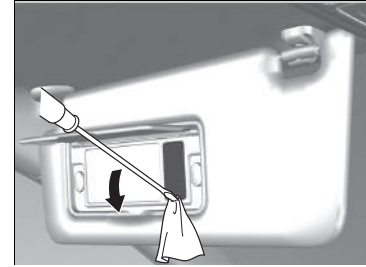

2. Vyberte starú žiarovku a nainštalujte novú žiarovku.

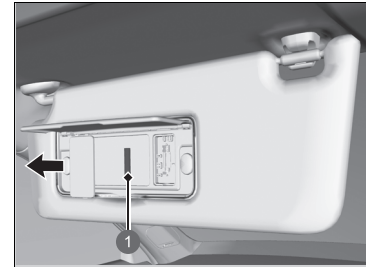

- 1 Žiarovka

## ■ Žiarovka osvetlenia batožinového priestoru

Pri výmene použite nasledovnú žiarovku.

**Osvetlenie batožinového priestoru: 5 W**

1. Pomocou plochého skrutkovača vypáčte okraj krytu a odmontujte kryt.
  - Obaľte hrot plochého skrutkovača handričkou, aby ste nepoškriabali kryt.

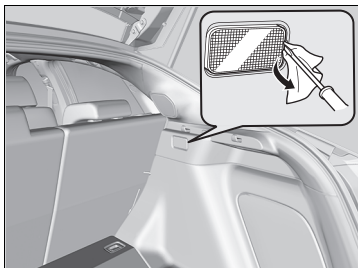

2. Vyberte starú žiarovku a nainštalujte novú žiarovku.

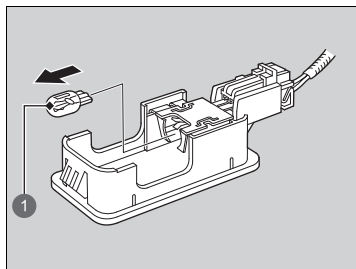

- 1 Žiarovka



## Kontrola líšt stieračov

Ak je guma líšty stierača opotrebovaná, bude zanechávať pruhy, začne byť hlučná a tvrdý povrch líšty môže poškrabať sklo okna.

## Výmena gummy líšty predného

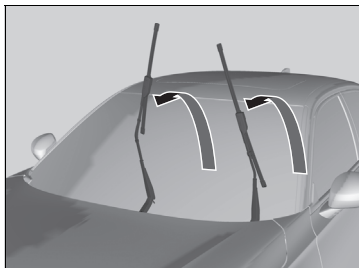
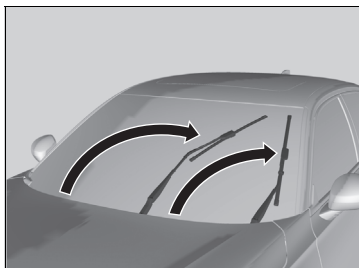

1. Nastavte režim napájania ZAPNUTÉ, potom VOZIDLO VYPNUTÉ.
2. Do 10 sekúnd od nastavenia režimu napájania na VOZIDLO VYPNUTÉ podržte spínač stierača v polohe **MIST** viac než dve sekundy.
  - ▶ Obe ramená stieračov sa nastaví do polohy údržby, ako je to znázornené na obrázku.
3. Nadvihnite obe ramená stieračov.

### ▣ Výmena gummy líšty predného

#### POZNÁMKA

Dbajte na to, aby vám rameno stierača nespadlo na čelné sklo, pretože by sa rameno stierača a čelné sklo mohli poškodiť.

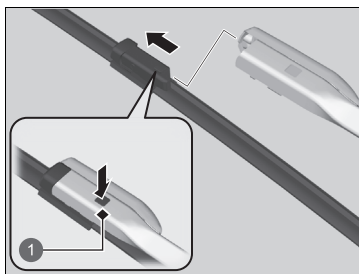

1 Príchytka

4. Stlačte poistný jazýček a potom vysuňte lištu stierača z ramena stierača.
5. Nasuňte novú lištu stierača na rameno stierača, kým nezacvakne na miesto.
6. Spustite obe ramená stieračov.
7. Nastavte režim napájania do polohy ZAPNUTÉ a potom jedenkrát nastavte spínač stierača do polohy **MIST**.
  - Ramená stieračov sa vrátia do štandardnej polohy.

## Výmena lišty zadného stierača

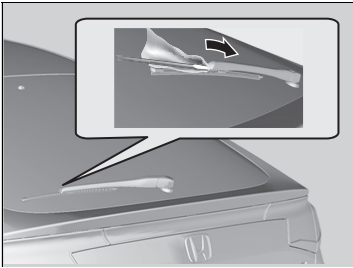

1. Podržte rameno stierača hore.
2. Zasuňte plochý skrutkovač do drážky ramena stierača a vyberte lištu stierača.
  - Obaľte hrot plochého skrutkovača handričkou, aby ste nepoškriabali kryt.
3. Vložte novú lištu stierača a vráťte rameno stierača späť.

## Kontrola pneumatík

S cieľom bezpečne používať vozidlo je potrebné, aby boli používané pneumatiky správneho typu a veľkosti, v dobrom stave, so zodpovedajúcim dezénom a správne nahustené.

### ■ Pokyny na hustenie

Správne nahustené pneumatiky poskytujú tú najlepšiu kombináciu jazdných vlastností, životnosti dezénu a komfortu. Prečítajte si štítok na stĺpiku dverí na strane vodiča, na ktorom sú uvedené informácie o predpísanom tlaku.

Nedostatočne nahustené pneumatiky sa nerovnomerne opotrebovávajú, nežiaducim spôsobom ovplyvňujú jazdné vlastnosti a spotrebu paliva, a zvyšuje sa pravdepodobnosť ich zlyhania v dôsledku prehrievania.

Nadmerne nahustené pneumatiky vedú k menej komfortnému ovládaniu vozidla, sú náchylné na poškodenie v dôsledku prekážok na ceste a nerovnomerne sa opotrebovávajú.

Každý deň pred začatím jazdy pohľadom skontrolujte všetky pneumatiky. Ak niektorá z nich vyzerá menej nahustená než ostatné, skontrolujte tlak pomocou tlakomera.

Najmenej raz mesačne alebo pred dlhšou jazdou skontrolujte pomocou tlakomeru tlak vo všetkých pneumatikách vrátane rezervnej pneumatiky\*. Aj v pneumatikách v dobrom stave môže mesačne klesnúť tlak nahustenia od 10 do 20 kPa (0,1 až 0,2 bar).

### ■ Pokyny na kontrolu

Počas každej kontroly nahustenia preskúmajte aj celé pneumatiky a drieky ventilov. Zamerajte sa na nasledujúce oblasti:

- Nerovnosti alebo vydutia na bočnej strane pneumatiky alebo v dezéne. V prípade, že zistíte natrhnutie, praskliny alebo iné poškodenie na bočnej strane pneumatiky, vymeňte pneumatiku. V prípade, že uvidíte tkaninu alebo kord, vymeňte pneumatiku.
- Odstráňte všetky cudzie predmety a overte, či z pneumatík neuniká vzduch.
- Nerovnomerné opotrebovanie dezénu. Požiadajte predajcu o kontrolu geometrie kolies.
- Nadmerné opotrebovanie dezénu.
-  **Indikátory opotrebovania** Str. 619
- Praskliny alebo iné poškodenie v okolí drieku ventilu.

### Kontrola pneumatík

## VÝSTRAHA

Jazda na pneumatikách, ktoré sú príliš opotrebované alebo nesprávne nahustené, môže spôsobiť nehodu, pri ktorej môžete utrpieť vážne alebo smrteľné zranenia.

**Dodržiavajte všetky pokyny týkajúce sa hustenia a údržby pneumatík v tejto používateľskej príručke.**

Tlak vzduchu merajte vtedy, keď sú pneumatiky studené. Znamená to, že vozidlo je odstavené minimálne tri hodiny alebo prešlo vzdialenosť kratšiu než 1,6 km. V prípade potreby pridajte alebo vypustite vzduch, aby ste dosiahli určený tlak.

V prípade kontroly horúcich pneumatík môže byť tlak pneumatiky až o 30 – 40 kPa (0,3 – 0,4 bar) vyšší než v prípade kontroly studených pneumatík.

Po každej úprave tlaku v pneumatikách je potrebné kalibrovať systém výstrahy poklesu tlaku v pneumatikách.

 **Systém výstrahy poklesu tlaku v pneumatikách** Str. 457

Ak počas jazdy pociťujete trvalé vibrácie, požiadajte predajcu o kontrolu pneumatík. Nové pneumatiky a odstránené/nainštalované pneumatiky je potrebné správne vyvážiť.

## Indikátory opotrebovania

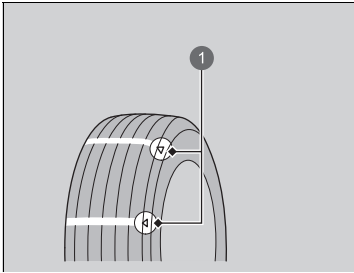

- 1 Príklad značky indikátora opotrebovania

Drážka, kde je umiestnený indikátor opotrebovania, je približne o 1,6 mm pľtkejšia než iné miesta na pneumatike. Ak je dezén opotrebovaný tak, že sa indikátor odkryl, vymeňte pneumatiku.

**Opotrebované pneumatiky majú nedostatočný záber na mokrých cestách.**

## Prevádzková životnosť pneumatiky

Životnosť pneumatík závisí od mnohých faktorov, vrátane návykov pri jazdení, stavu ciest, zaťaženia vozidla, tlaku pneumatík, histórie údržby, rýchlosti a podmienok okolia (aj keď sa pneumatiky nepoužívajú).

Okrem pravidelných kontrol a údržby tlaku v pneumatikách sa odporúčajú pravidelné ročné kontroly, keď pneumatiky dosiahnu vek päť rokov. Všetky pneumatiky sa musia stiahnuť z prevádzky po 10 rokoch od dátumu výroby, a to bez ohľadu na ich stav a opotrebovanie.

## Výmena pneumatiky a kolesa

Vymieňajte pneumatiky za radiálne pneumatiky rovnakej veľkosti, rozsahu zaťaženia, rýchlostnej triedy a maximálnej menovitej hodnoty tlaku studených pneumatík (ako je uvedené na bočnej stene pneumatiky). Používanie pneumatík odlišnej veľkosti alebo konštrukcie môže spôsobiť nesprávne fungovanie niektorých systémov vozidla, ako sú ABS a VSA (Asistent stability vozidla).

Najvhodnejšie je vždy vymieňať všetky štyri pneumatiky naraz. Ak to nie je možné, vymieňajte predné alebo zadné pneumatiky v pároch.

Dbajte na to, aby sa špecifikácie kolesa zhodovali so špecifikáciami originálnych kolies.

### ► Výmena pneumatiky a kolesa

#### **VÝSTRAHA**

Nasadenie nesprávnych pneumatík na vozidlo môže ovplyvniť jeho ovládateľnosť a stabilitu. Môže to spôsobiť nehodu, pri ktorej môžete utrpieť vážne alebo smrteľné zranenia.

Vždy používajte odporúčanú veľkosť a typ pneumatík (tieto informácie sú uvedené na štítku s informáciami o pneumatikách vo vozidle).

## Otáčanie pneumatík

Vzájomná výmena pneumatík v súlade s plánom údržby vedie k rovnomernejšiemu opotrebovaniu pneumatík a k predĺženiu ich životnosti.

### ■ Pneumatiky bez značiek smeru otáčania

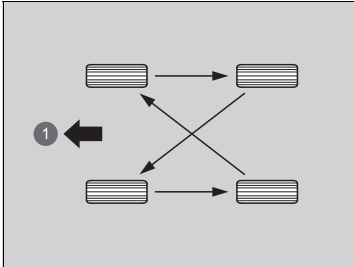

Vymeňte pneumatiky tak, ako je tu znázornené.

1 Vpredu

### ■ Pneumatiky so značkami smeru otáčania

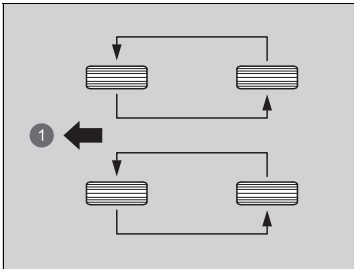

Vymeňte pneumatiky tak, ako je tu znázornené.

1 Vpredu

### ►► Otáčanie pneumatík

Pneumatiky so smerovými vzormi dezénov by sa mali otáčať iba spredu dozadu (nie zo strany na stranu). Pneumatiky so smerovým dezénom by sa mali namontovať so značkou indikácie otáčania smerom dopredu, ako je zobrazené nižšie.

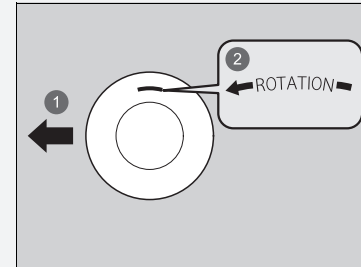

1 Vpredu

2 Značka otáčania

Po otočení pneumatík overte tlak nahustenia vo všetkých pneumatikách.

Po každej zmene tlaku v pneumatikách je potrebné kalibrovať systém výstrahy poklesu tlaku v pneumatikách.

► **Systém výstrahy poklesu tlaku v pneumatikách** Str. 457

## Výbava na jazdu po snehu

Ak jazdíte na zasnežených alebo zamrznutých cestách, nainštalujte zimné pneumatiky alebo snehové reťaze, znížte rýchlosť a udržujte pri jazde dostatočnú vzdialenosť od vozidiel.

Obzvlášť opatrne ovládajte volant a brzdy, aby ste predišli šmyku.

Používajte snehové reťaze, zimné pneumatiky alebo univerzálne pneumatiky, keď je to potrebné alebo v prípade, že to vyžadujú zákonné predpisy.

Pri montáži si pozrite nasledujúce body.

Zimné pneumatiky:

- Vyberte veľkosť a rozsah zaťaženia, ktoré sa zhodujú s originálnymi pneumatikami.
- Namontujte pneumatiky na všetky štyri kolesá.

### ► Výbava na jazdu po snehu

#### VÝSTRAHA

Používanie nesprávnych reťazí alebo nesprávne nainštalovaných reťazí môže poškodiť brzdové vedenia a spôsobiť nehodu, pri ktorej môžete utrpieť vážne alebo smrteľné zranenia.

Dodržiavajte všetky pokyny týkajúce sa výberu a používania snehových reťazí, ktoré sú uvedené v tejto používateľskej príručke.

#### POZNÁMKA

Pomôcky na zlepšenie záberu, ktoré majú nesprávnu veľkosť alebo sú nesprávne nainštalované, môžu poškodiť brzdové vedenia, zavesenie, karosériu a kolesá vozidla. Zastavte v prípade, že narážajú do akejkoľvek časti vozidla.

Ak sa podľa legislatívy EÚ týkajúcej sa pneumatík používajú zimné pneumatiky, je nevyhnutné upevniť štítok s maximálnou povolenou rýchlosťou zimných pneumatík do zorného poľa vodiča, ak je povolená maximálna konštrukčná rýchlosť vozidla vyššia ako povolená maximálna rýchlosť zimných pneumatík. Tento štítok získate od predajcu pneumatík. V prípade akýchkoľvek otázok sa obráťte na predajcu.

Keď namontujete snehové reťaze, dodržujte pokyny výrobcu reťazí ohľadom prevádzkových obmedzení vozidla.



Snehové reťaze:

- Pred zakúpením akéhokoľvek typu reťazí pre vaše vozidlo sa poraďte s predajcom.
- Namontujte ich iba na predné pneumatiky.
- Keďže toto vozidlo má obmedzený priestor medzi podvozkom a pneumatikami, dôrazne odporúčame používať nižšie uvedené snehové reťaze:

Veľkosť originálnej pneumatiky*1	Typ reťaze
<b>215/50R17 95W</b>	<b>RUD-matic CLASSIC 48489</b>
<b>235/40ZR18 95Y</b>	<b>Automatické otočenie chodu 0154705</b>

\*1: Veľkosť originálnych pneumatík je uvedená na štítku s informáciami o pneumatikách na stĺpiku dverí na strane vodiča.

- Pri montáži dodržiavajte pokyny výrobcu reťazí. Namontujte ich čo najpevnejšie.
- Skontrolujte, či sa reťaze nedotýkajú brzdových vedení alebo zavesenia.
- Jazdite pomaly.

#### ►► Výbava na jazdu po snehu

Snehové reťaze používajte výlučne v prípade núdze alebo vtedy, keď zákonné predpisy vyžadujú ich použitie počas prejazdu určitou oblasťou.

Počas jazdy so snehovými reťazami na snehu alebo ľade jazdite opatrnejšie. S nasadenými snehovými reťazami môže byť vozidlo ťažšie ovládateľné než v prípade použitia kvalitných zimných pneumatík bez snehových reťazí.

Ak je vaše vozidlo vybavené letnými pneumatikami, majte na pamäti, že tieto pneumatiky nie sú určené na jazdu v zime. Viac informácií vám poskytne predajca.

## Kontrola 12-voltového akumulátora

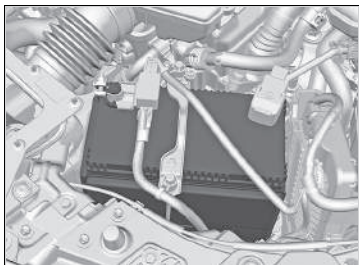

Stav akumulátora monitoruje snímač umiestnený na zápornej svorke akumulátora. Ak sa vyskytne problém s týmto snímačom, v rozhraní s informáciami pre vodiča sa zobrazí výstražná správa. Ak k tomu dôjde, nechajte vozidlo skontrolovať u predajcu.

Mesačne kontrolujte svorky akumulátora, či sa na nich nevyskytla korózia.

Ak sa akumulátor vozidla odpojil alebo vybil:

- Audiosystém je vypnutý.  
➔ **Opätovná aktivácia audiosystému** Str. 287
- Hodiny sú vynulované.  
➔ **Hodiny** Str. 194

Typ vozidla s pravostranným riadením

- Systém imobilizéra je potrebné resetovať.  
➔ **Indikátor systému imobilizéra** Str. 125

### 12-voltový akumulátor

#### **⚠ VÝSTRAHA**

Počas normálnej prevádzky z akumulátora uniká výbušný vodíkový plyn.

Iskra alebo otvorený plameň môžu spôsobiť výbuch akumulátora, dostatočne silný na to, aby spôsobil smrť alebo vážne zranenie.

Všetky zdroje iskier, plamene a dymiace materiály musia byť v bezpečnej vzdialenosti od akumulátora.

Používajte ochranný odev a štít na tvár alebo zverte údržbu akumulátora skúsenému mechanikovi.

#### **⚠ VÝSTRAHA**

Akumulátor obsahuje kyselinu sírovú (elektrolyt), ktorá je mimoriadne korozívna a jedovatá.

Vniknutie elektrolytu do očí alebo na pokožku môže spôsobiť závažné popáleniny. Počas práce s akumulátorom alebo v jeho blízkosti používajte ochranný odev a ochranu očí.

Požitie elektrolytu bez okamžitej následnej záchrannej akcie môže viesť k smrteľnej otrave.

**UCHOVÁVAJTE MIMO DOSAHU DETÍ**

## Nabíjanie 12-voltového akumulátora

Odpojte obidva káble akumulátora, aby ste zabránili poškodeniu elektrického systému vozidla. Vždy najprv odpojte záporný kábel (-) a pripojte ho znova ako posledný.

### 12-voltový akumulátor

#### Núdzové postupy

**Oči:** Vyplochujte zasiahnuté miesto vodou z pohára alebo inej nádoby po dobu najmenej 15 minút. (Voda pod tlakom môže spôsobiť zranenie očí.) Okamžite sa spojte s lekárom.  
**Pokožka:** Vyzlečte si znečistený odev. Oplachujte zasiahnuté miesto veľkým množstvom vody. Okamžite sa spojte s lekárom.  
**Požitie:** Vypite vodu alebo mlieko. Okamžite sa spojte s lekárom.

Ak nájdete koróziu, vyčistite svorky akumulátora pomocou roztoku vody a prášku na pečenie. Vyčistite svorky vlhkou handričkou. Vysušte akumulátor handrou/uterákom. Natrite svorky mazivom, aby sa predišlo vzniku korózie v budúcnosti.

Pri výmene akumulátora musí mať náhradný akumulátor rovnaké parametre.

Ďalšie informácie získate od predajcu.

Po opätovnom pripojení 12-voltového akumulátora a zapnutí režimu napájania sa môžu rozsvietiť indikátory adaptívneho tempomatu (ACC) s funkciou sledovania vozidiel pri nízkych rýchlostiach, asistenčného systému stability vozidla (VSA), nastavenia asistencie stability vozidla (VSA) na **OFF** <sup>(VSP)\*</sup>, bezpečnostnej podpory, brzdového systému zmiernenia zrážky, systému predchádzania vybočeniu z vozovky, nízkeho tlaku v pneumatikách/systému výstrahy poklesu tlaku v pneumatikách.  
 Prejdite krátku vzdialenosť rýchlosťou vyššou ako 20 km/h. Všetky indikátory by mali zhasnúť. Ak hlásenie nezmizne, nechajte vozidlo skontrolovať u predajcu.

\* Nie je k dispozícii u všetkých modelov

Modely pre európsky a turecký trh

## Výmena 12-voltového akumulátora

Keď odpájate a vymieňate 12-voltový akumulátor, počas kontroly akumulátora vždy dodržiavajte pokyny o bezpečnosti údržby a výstrahy, aby ste obmedzili možné riziká.

➤ **Bezpečnosť údržby** Str. 577

➤ **Kontrola 12-voltového akumulátora** Str. 624

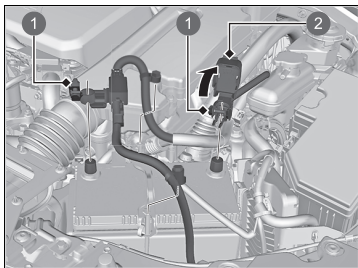

1 Matica

2 Kryt

1. Nastavte režim napájania VOZIDLO VYPNUTÉ. Otvorte kapotu.
2. Povoľte maticu na zápornom kábli akumulátora a potom odpojte kábel od zápornej svorky (-).
3. Otvorte kryt kladnej svorky akumulátora. Povoľte maticu na kladnom kábli akumulátora a potom odpojte kábel od kladnej svorky (+).

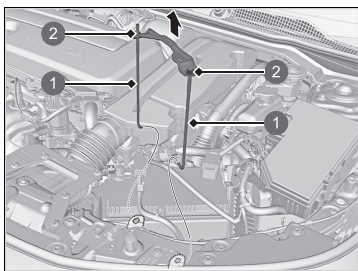

1 Podpera

2 Matica

4. Pomocou kľúča povoľte maticu na každej strane konzoly akumulátora.
5. Vytiahnite dolný koniec každej podpery akumulátora von z otvoru podstavca akumulátora a demontujte konzolu akumulátora a podpery.

### ➤ Výmena 12-voltového akumulátora

#### POZNÁMKA

Nesprávne zlikvidovaný akumulátor môže byť škodlivý pre životné prostredie a ľudské zdravie. Vždy si overte miestne predpisy pre likvidáciu akumulátora.

Tento symbol na akumulátore znamená, že tento produkt sa nesmie likvidovať ako domový odpad.



Ak chcete nainštalovať nový akumulátor, postupujte podľa vyššie uvedeného postupu v obrátenom poradí.

Vždy najprv odpojte záporný kábel (-) a pripojte ho znova ako posledný.

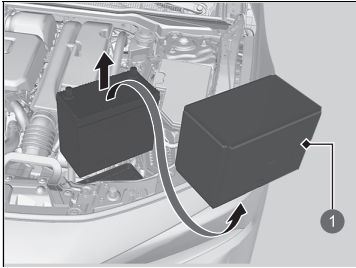

❶ Kryt akumulátora

6. Demontujte kryt akumulátora.
7. Opatrne vytiahnite akumulátor.

## Štítok na akumulátore



### Štítok na akumulátore

#### NEBEZPEČENSTVO

- Plameň a iskry musia byť v bezpečnej vzdialenosti od akumulátora. V akumulátore sa vytvára výbušný plyn, ktorý môže spôsobiť výbuch.
- Počas manipulácie s akumulátorom používajte ochranu očí a gumové rukavice, aby ste predišli riziku popálenia alebo straty zraku v dôsledku zásahu elektrolytom akumulátora.
- Za žiadnych okolností nedovoľte deťom manipulovať s akumulátorom. Zabezpečte, aby všetky osoby, ktoré manipulujú s akumulátorom, vedeli o prípadných rizikách a pri manipulácii postupovali správne.
- S elektrolytom akumulátora manipulujte mimoriadne opatrne, pretože obsahuje roztok kyseliny sírovej. Kontakt elektrolytu s očami alebo pokožkou môže spôsobiť stratu zraku alebo popáleniny.
- Pred začatím manipulácie s akumulátorom si dôkladne prečítajte túto príručku a snažte sa jej porozumieť. V opačnom prípade môže dôjsť k zraneniu osôb a poškodeniu vozidla.
- Akumulátor nepoužívajte, ak je hladina elektrolytu v akumulátore na značke minimálnej úrovne alebo pod ňou. Používanie akumulátora s nízkou hladinou elektrolytu môže spôsobiť výbuch a následné vážne zranenia.

## Výmena batérie diaľkového ovládania

Ak sa po stlačení tlačidla nerozsvieti indikátor, vymeňte batériu.

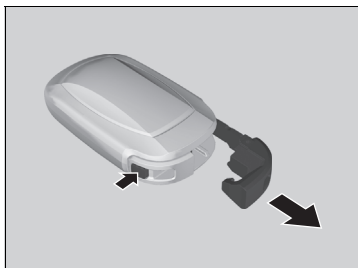

**Typ batérie: CR2032**

1. Odpojte zabudovaný kľúč.
  - ▶ Obalte kľúč do handričky, aby ste nepoškriabali diaľkový ovládač bezkľúčového otvárania.
  - ▶ Kryt odpájajte opatrne aby ste nestratili tlačidlá.
2. Odpojte hornú polovicu krytu opatrným vypáčením okraja pomocou kľúča.



### ⌘ Výmena batérie diaľkového ovládania

#### ⚠ ⚠ VÝSTRAHA

##### NEBEZPEČENSTVO CHEMICKÉHO POPÁLENIA

Batéria, ktorá zabezpečuje energiu diaľkového ovládača, môže v prípade prehltnutia spôsobiť vážne vnútorné popáleniny alebo dokonca smrť. Vždy uchovávajte nové a použité batérie mimo dosahu detí.

Ak máte podozrenie, že dieťa prehltnulo batériu, okamžite vyhľadajte lekársku pomoc.

**POZOR:** Pri nesprávnej výmene batérie hrozí nebezpečenstvo výbuchu. Vymieňajte len za rovnaký alebo ekvivalentný typ.

**POZOR:** Počas používania, skladovania alebo prepravy nevystavujte zdrojom nadmerne vysokej teploty, ako je slnečné žiarenie, oheň a pod., v dôsledku čoho môže dôjsť k výbuchu alebo úniku horľavých kvapalín alebo plynov.

**POZOR:** Batériu nevhadzujte do ohňa ani do horúcej pece, ani ju mechanicky nedrťte ani nerezte, takého zaobchádzanie môže spôsobiť explóziu.

**POZOR:** Nevystavujte extrémne nízkej tlaku vzduchu vo vysokej nadmorskej výške, takého zaobchádzanie môže spôsobiť výbuch alebo únik horľavých kvapalín alebo plynov.

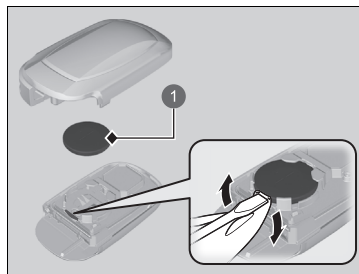

1 Batéria

3. Pomocou plochého skrutkovača vyberte batériu vypáčením na okraji. Vložte batériu so správnou polaritou.
  - ▶ Plochý skrutkovač obalte tkaninou, aby ste predišli poškrabaniu diaľkového ovládača bezkľúčového otvárania.

#### ▶ Výmena batérie diaľkového ovládania

Vedľa tlačidla akumulátora sa nachádza výstražná značka\*.

#### POZNÁMKA

Nesprávne zlikvidovaná batéria môže poškodiť životné prostredie. Vždy si overte miestne predpisy pre likvidáciu akumulátora.

#### Modely pre európsky a turecký trh

Tento symbol na akumulátore znamená, že tento produkt sa nesmie likvidovať ako domový odpad.



Náhradné batérie sú k dispozícii v obchodoch alebo u predajcu.



## Klimatizácia

Na to, aby systém klimatizácie fungoval správne a bezpečne, údržbu systému chladiva by mal vykonávať iba kvalifikovaný technik.

Výparník klimatizácie (chladiacu špirálu) nikdy neopravujte ani ho nikdy nevymieňajte za výparník z ojazdeného vozidla alebo z vozidla rozobratého na súčiastky.

### » Klimatizácia

#### POZNÁMKA

Vyparujúce sa chladivo môže poškodzovať životné prostredie.

S cieľom predísť vyparovaniu chladiva nikdy nevymieňajte výparník vo vozidle za výparník z ojazdeného vozidla alebo z vozidla rozobratého na súčiastky.

Chladivo v systéme klimatizácie vášho vozidla je horľavé, a ak sa nedodržiavajú predpísané postupy, môže sa počas údržby vznietiť.

Štítok klimatizácie sa nachádza pod kapotou:

➤ **Bezpečnostné štítky** Str. 110

➤ **Technické údaje** Str. 698



 : Upozornenie

 : Horľavé chladivo

 : Vyžaduje údržbu kvalifikovaným technikom

 : Klimatizačný systém

## Prachový a peľový filter

### ■ Kedy je potrebné vymeniť prachový a peľový filter

Prachový a peľový filter vymieňajte podľa plánu údržby odporúčaného pre dané vozidlo. V prípade jász s vozidlom v prašnom prostredí odporúčame meniť tento filter častejšie.

➔ **Plán údržby\*** Str. 587

### ■ Spôsob výmeny prachového a peľového filtra

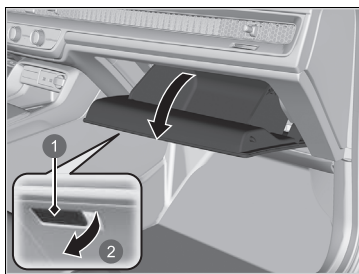

- 1 Rukoväť
- 2 Potiahnite

1. Otvorte odkladaciu schránku v palubnej doske.

### ▣ Prachový a peľový filter

Ak sa prietok vzduchu zo systému klimatizácie výrazne obmedzí a okná sa ľahko zahmlievajú, môže byť potrebné vymeniť filter.

Prachový a peľový filter zachytáva peľ, prach a ďalšie nečistoty vo vzduchu.

Ak nevíete vymeniť prachový a peľový filter, požiadajte o výmenu predajcu.

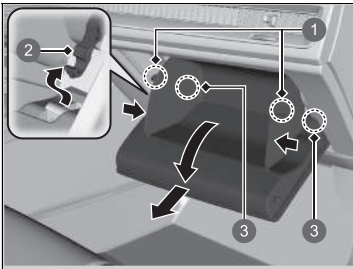

- 1 Príchytky
- 2 Zarážka
- 3 Čefuste

2. Stlačte zarážku na odkladacej schránke v palubnej doske na strane vodiča a odpojte ju od odkladacej schránky v palubnej doske.
3. Odpojte dve príchytky zatlačením na panel na oboch stranách.
4. Úplne vyklopte odkladaciu schránku v palubnej doske.
5. Vyberte odkladaciu schránku v palubnej doske vytiahnutím čelustí.

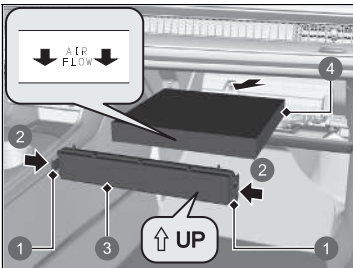

- 1 Príchytky
- 2 Zatláčte
- 3 Kryt
- 4 Prachový a peľový filter

6. Zatláčte na príchytky na rohoch krytu puzdra filtra a odpojte ho.
7. Vytiahnite filter z puzdra.
8. Nainštalujte nový filter do puzdra.
  - Stranu označenú šípkou **AIR FLOW** otočte nadol.

## Starostlivosť o interiér

Skôr ako použijete handru, povysávajújte prach vysávačom.

Na odstránenie špiny použite vlhkú handričku namočenú v teplej vode s malým množstvom čistiaceho prostriedku. Zvyšky čistiaceho prostriedku odstráňte čistou handričkou.

### Čistenie bezpečnostných pásov

Na čistenie bezpečnostných pásov použite jemnú kefu namočenú v teplej vode s malým množstvom čistiaceho prostriedku. Nechajte pásy vyschnúť na vzduchu. Pomocou čistej handričky utrite ukotvenia bezpečnostných pásov.

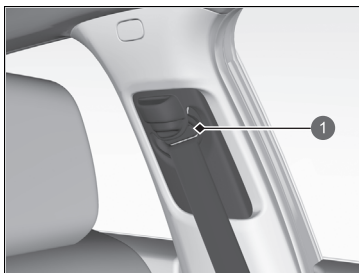

1 Otvor

### Starostlivosť o interiér

Nerozlejte vo vozidle tekutiny. Ak sa dostane tekutina do kontaktu s elektrickými zariadeniami a systémami, hrozí riziko ich poruchy.

Na elektrické zariadenia, ako sú zvukové zariadenia a spínače, nepoužívajte silikónové spreje. V opačnom prípade hrozí riziko poruchy uvedených zariadení alebo vzniku požiaru vnútri vozidla.

Ak neúmyselne použijete silikónový sprej na elektrické zariadenia, požiadajte predajcu o radu.

V závislosti od zloženia môžu chemické látky a tekuté aromatické zlúčeniny spôsobiť stratu farby, záhyby a trhliny na živicových súčiastiach a textíliách. Nepoužívajte zásadité alebo organické rozpúšťadlá, ako sú benzén alebo benzín.

Po použití chemických látok ich jemne utrite suchou handričkou.

Neukladajte použité handričky na živicové súčasti alebo textílie na dlhšiu dobu bez umytia.

Dbajte na to, aby ste nerozliali tekutý osviežovač vzduchu.

## ■ Čistenie okna

Utrite pomocou čističa skla.

## ■ Údržba pravej kože \*

Správne čistenie kože:

1. Najprv odstráňte nečistoty alebo prach pomocou vysávača alebo jemnej suchej handričky.
2. Kožu čistite jemnou handričkou navlhčenou v roztoku pozostávajúceho z 90 % vody a 10 % neutrálneho mydla.
3. Čistou vlhkou handričkou utrite všetky zvyšky mydla.
4. Zotrite zvyšnú vodu a nechajte kožu vyschnúť na vzduchu v tieni.

## ▣ Čistenie okna

Drôty sú vedené vo vnútri zadného okna.

Utrite suchou handričkou v rovnakom smere, ako smerujú drôty, aby ste ich nepoškodili.

Dávajte pozor, aby ste nerozliali tekutiny, napríklad vodu alebo čistiaci prostriedok na sklo, na prednú širokouhlú kameru, na dažďový/svetelný snímač ani v ich okolí.

## ▣ Údržba pravej kože \*

Nečistoty a prach je dôležité čo najskôr vyčistiť alebo zotrieť. Rozliata tekutina môže vsiaknuť do kože a vytvoriť škvrny. Nečistoty a prach môžu spôsobiť odieranie kože. Okrem toho pamätajte na to, že niektoré odevy tmavých farieb sa môžu vtierať do kožených sedadiel a zmeniť tým ich farbu alebo vytvoriť škvrny.

\* Nie je k dispozícii u všetkých modelov

## Starostlivosť o vonkajšie časti

Po jazde oprášte karosériu vozidla. Pravidelne kontrolujte výskyt škrabancov na lakovaných povrchoch vozidla. Škrabanec na lakovanom povrchu môže spôsobiť koróziu karosérie. Ak nájdete škrabanec, hneď ho opravte.

### Umývanie vozidla

Vozidlo pravidelne umývajte. Vozidlo umývajte častejšie, ak ho používate v nasledujúcich podmienkach:

- Ak jazdíte na cestách, ktoré sa solia.
- Ak jazdíte pri pobreží mora.
- Ak nájdete na lakovaných povrchoch asfalt, sadze, vtáčí trus, hmyz alebo miazgu stromu.

### Umývanie vozidla

Nestriekajte vodu do sacích vzduchových otvorov. Môže to spôsobiť poruchu.

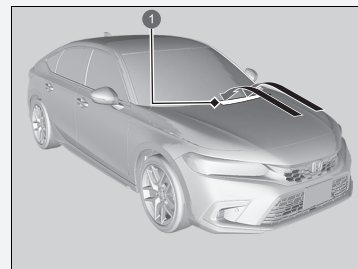

#### 1 Sacie vzduchové otvory

Pri umývaní vozidla zamknite dvere. Nestriekajte vodu priamo na dvierka otvoru na dopĺňanie paliva. V prípade striekania vody pod tlakom by sa mohli otvoriť.

Ak potrebujete nadvihnúť ramená stieračov od čelného skla, tak ich najprv nastavte do polohy údržby.

► **Výmena gumy lišty predného** Str. 615

## Používanie automatizovanej umývačky vozidiel

- Dodržiavajte pokyny uvedené na automatizovanej umývačke vozidiel.
- Sklopte spätné zrkadlá.
- V modeloch vybavených funkciou automatického prerušovaného stierania vypnite stierače.

## Používanie vysokotlakových čistiacich zariadení

- Dodržujte dostatočnú vzdialenosť medzi čistiacimi dýzami a karosériou vozidla.
- Pozornosť venujte najmä oblastiam okolo okien. Státie príliš blízko môže spôsobiť vniknutie vodu do vnútra vozidla.
- Nestriekajte vodu pod vysokým tlakom do priestoru motora. Namiesto toho použite slabý prúd vody a jemný čistiaci prostriedok.
- Nestriekajte vodu priamo na kameru ani na oblasť okolo kamery. Voda môže preniknúť do objektívu a spôsobiť poruchu kamery.

## Použitie vosku

Kvalitná vrstva vosku na automobilové karosérie chráni lak vozidla pred poveternostnými vplyvmi. Vosk sa po čase stratí a lak vozidla bude znova vystavený pôsobeniu poveternostných vplyvov, preto v prípade potreby zopakujte voskovanie.

## Údržba nárazníkov a iných súčastí pokrytých živcou

Ak sa dostane na živcové súčasti benzín, olej, chladiaca kvapalina alebo kvapalina akumulátora, môžu zostať na povrchu škrvny alebo sa náter bude lúpať. Zasiahnuté časti ihneď utrite mäkkou handrou a čistou vodou.

### » Používanie automatizovanej umývačky vozidiel

Pri používaní automatizovanej umývačky vozidiel, ktorá vozidlo ťahá na dopravníku, sa uistite, či je prevodovka v polohe **[N]**.

➤ **Ak chcete nechať prevodovku v polohe **[N]** (režim autoumyvárne)** Str. 423

### » Použitie vosku

#### POZNÁMKA

Chemické rozpúšťadlá a silné čističe môžu poškodiť lak a kovové a plastové časti vozidla. Rozliate látky okamžite utrite.

### » Údržba nárazníkov a iných súčastí pokrytých živcou

Ak chcete opraviť lakovaný povrch živcových súčastí, obráťte sa na predajcu, ktorý vám poradí správny materiál na vykonanie povrchového ošetrovania.

## ■ Čistenie okna

Utrite pomocou čističa skla.

## ■ Údržba hliníkových kolies

Hliník je náchylný na opotrebovanie spôsobené soľou a inými znečisťujúcimi látkami na ceste. V prípade potreby čo najskôr zotrite tieto látky špongiou a jemným čistiacim prostriedkom. Nepoužívajte tvrdú kefu ani agresívne chemikálie (vrátane niektorých bežne dostupných čistiacich prostriedkov na čistenie kolies). Tie môžu poškodiť ochrannú vrstvu hliníkových kolies a spôsobiť koróziu. V závislosti od typu povrchovej úpravy môžu kolesá okrem toho stratiť lesk alebo môžu vyzerať ako obrúsené. Kolesá utrite do sucha handrou, kým sú ešte mokré, aby na nich neostali škvrny po vode.

## ■ Zahmlené šošovky exteriérových svetiel

Vnútná časť skiel vonkajších svetiel (svetlomety, brzdové svetlá a pod.) sa môže po jazde v daždi alebo po umytí vozidla dočasne zahmlieť. Orosenie sa môže vytvoriť aj vnútri šošoviek, ak je rozdiel medzi teplotou prostredia a teplotou vnútri šošovky veľmi vysoký (podobne ako sa zahmlia okná vozidla počas dažďa). Ide o bežné javy, ktoré nepredstavujú chyby vo vyhotovení exteriérových svetiel.

V dôsledku konštrukčných vlastností šošoviek sa môže na povrchu ich rámov hromadiť vlhkosť. Ani v tomto prípade nejde o poruchu.

Ak si však všimnete nahromadenie veľkého množstva vody alebo veľké kvapky vnútri skiel, nechajte vozidlo skontrolovať u predajcu.



## Príslušenstvo

Pri inštalácii príslušenstva skontrolujte nasledovné skutočnosti:

- Neinštalujte príslušenstvo na čelné sklo. Môže obmedzovať výhľad a spomaliť vašu reakciu na jazdné podmienky.
- Na časti označené nápisom SRS Airbag, na bočné a zadné časti predných sedadiel, na bočné časti zadných sedadiel, na predné a bočné stĺpiky a do blízkosti bočných okien neinštalujte žiadne príslušenstvo.  
Príslušenstvo nainštalované na týchto miestach môže rušiť správnu prevádzku airbagov vozidla alebo môže pri nafúknutí airbagov vraziť do vás alebo vašich spolujazdcov.
- Elektronické príslušenstvo nesmie preťažiť elektrické obvody alebo obmedzovať správnu prevádzku vozidla.  
 **Poistky** Str. 686
- Pred inštaláciou elektronického príslušenstva nechajte inštalátora, aby požiadal o pomoc predajcu. Ak je to možné, nechajte predajcu skontrolovať hotovú inštaláciu.

### Príslušenstvo a úpravy

#### **VÝSTRAHA**

Nesprávne príslušenstvo alebo úpravy ovplyvňujú jazdné vlastnosti vozidla, jeho stabilitu a výkon a môžu viesť k nehodám s vážnymi alebo smrteľnými zraneniami.

Dodržiujte pokyny ohľadom príslušenstva a úprav v tejto užívateľskej príručke.

#### **VÝSTRAHA**

Použitie nesprávne navrhnutých, skonštruovaných alebo vyrobených zostáv vysokonapäťovej batérie by mohlo spôsobiť požiar vo vašom vozidle. Požiar vozidla by mohol spôsobiť náraz alebo zranenie.

Vo vozidle používajte iba originálnu zostavu vysokonapäťovej batérie Honda alebo jej ekvivalent.

## Úpravy

Neupravujte vozidlo spôsobom, ktorý môže ovplyvniť jeho riadenie, stabilitu alebo spoľahlivosť, ani neinštalujte diely a príslušenstvo, ktoré nie sú od spoločnosti Honda a mohli by mať podobné účinky.

Aj drobné úpravy systémov vozidla môžu mať vplyv na celkový výkon vozidla. Vždy dbajte na to, aby všetko vybavenie bolo správne nainštalované a udržiavané, a nevykonávajte žiadne úpravy vozidla a jeho systémov, ktoré by mohli spôsobiť nesúlad vášho vozidla s predpismi vašej krajiny alebo miestnymi predpismi.

Palubný diagnostický port (konektor OBD-II/SAE J1962), nainštalovaný v tomto vozidle, je určený na používanie so zariadeniami na diagnostiku systému automobilu alebo inými zariadeniami schválenými spoločnosťou Honda. Používanie iných typov zariadení môže nepriaznivo ovplyvniť elektronické systémy vozidla alebo ovplyvniť ich fungovanie, čo môže mať za následok poruchu systému, vybitie akumulátora alebo iné neočakávané problémy.

Neupravujte ani sa nepokúšajte opravovať vysokonapäťové hybridné napájacie systémy vášho vozidla alebo inak upravovať elektrické systémy vozidla. Demontáž alebo úprava elektrického zariadenia môže mať za následok haváriu alebo požiar.

Ak budete niekedy potrebovať vymeniť vysokonapäťovú batériu vo vozidle po uplynutí záruky, dôrazne odporúčame používať iba originálnu zostavu vysokonapäťovej batérie Honda. Originálne zostavy vysokonapäťovej batérie Honda sú navrhnuté tak, aby spolupracovali s hybridným systémom elektrického napájania vozidla, a boli navrhnuté, skonštruované a vyrobené tak, aby sa predišlo nadmernému nabíjaniu. Neoriginálne zostavy vysokonapäťovej batérie nemusia byť podobne navrhnuté, skonštruované a vyrobené a inštalácia takýchto zostáv by mohla viesť k nadmernému nabíjaniu, požiarom, strate napájania alebo iným podmienkam, ktoré by mohli zvýšiť pravdepodobnosť havárie alebo zranenia.

### ►► Príslušenstvo a úpravy

Správne uložené mobilné telefóny, alarmy, vysielачky, rádiové antény a audiosystémy s malým výkonom by nemali narušovať počítačom riadené systémy vozidla, ako napríklad airbagy a protiblokovací brzdový systém.

Na zaistenie správnej prevádzky vozidla odporúčame používať originálne príslušenstvo od spoločnosti Honda.

# Zvládanie neočakávaných situácií

Táto kapitola opisuje, ako zvládať neočakávané problémy.

## Nástroje

Typy nástrojov.....642

## Ak dostanete defekt

Dočasná oprava pneumatiky s defektom...644

**Modely s dojazdovou rezervnou pneumatikou**

Výmena pneumatiky s defektom.....657

## Manipulácia so zdvíhačom

### Systém napájania sa nespustí

Kontrola postupu.....668

Ak je slabá batéria diaľkového ovládača  
bezklúčového otvárania ..... 670

Systém núdzového napájania je zapnutý ...671

Núdzové vypnutie systému napájania .....672

**Ak je 12-voltový akumulátor vybitý**.....673

**Prehrievanie** .....676

### Indikátor, rozsvieti sa/bliká

Ak sa zobrazí výstraha Nízky tlak  
motorového oleja.....678

Ak sa rozsvieti indikátor systému nabíjania  
12-voltového akumulátora .....679

Ak sa rozsvieti alebo bliká indikátor poruchy .....680

Ak sa rozsvieti alebo bliká indikátor  
brzdového systému (červený) .....681

Ak sa rozsvieti indikátor systému  
elektrického posilňovača riadenia (EPS)....682

Ak sa rozsvieti alebo bliká indikátor brzdového  
systému (červený) a súčasne sa rozsvieti  
indikátor brzdového systému (oranžový) ...683

Ak sa rozsvieti alebo začne blikáť indikátor nízkeho  
tlaku v pneumatikách/systému výstrahy poklesu  
tlaku v pneumatikách ..... 684

Ak indikátor systému prevodovky bliká  
súčasne s výstražnou správou ..... 685

**Poistky** .....686

**Núdzové odtahovanie** .....693

**Ak nemôžete odomknúť dverka otvoru na  
doplňanie paliva** .....694

**Ak nemôžete otvoriť výklopné dvere** .....695

## Typy nástrojov

Modely bez dojazdovej rezervnej pneumatiky

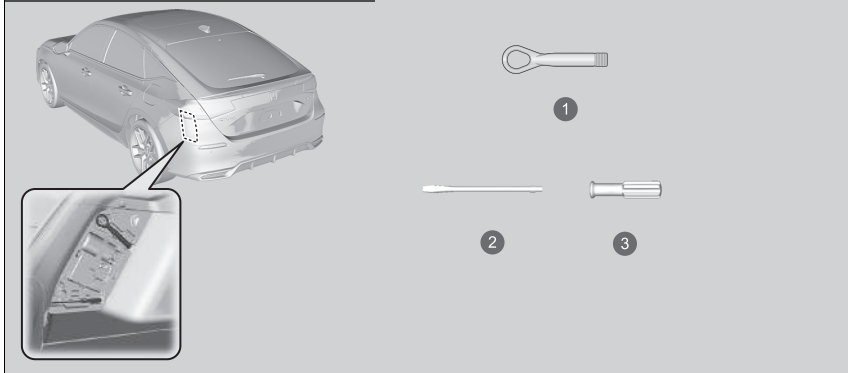

- 1 Odpojiteľný ťažný hák
- 2 Plochý skrutkovač
- 3 Držadlo

### Typy nástrojov

Nástroje sú uložené v batožinovom priestore.

Modely s dojazdovou rezervnou pneumatikou

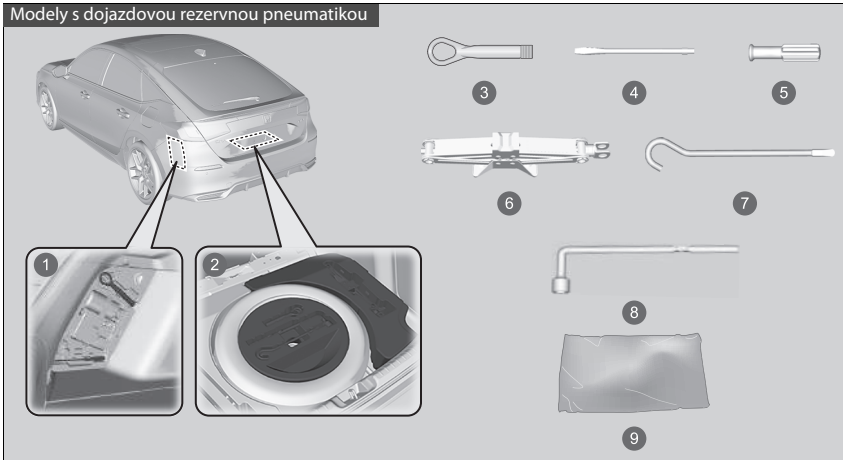

- 1 Ľavá strana batožinového priestoru
- 2 Obal na náradie
- 3 Odpojiteľný ťažný hák
- 4 Plochý skrutkovač
- 5 Držadlo
- 6 Zdvihák
- 7 Tyč rukoväti zdviháka
- 8 Kľúč na kolesové matice/rukoväť zdviháka
- 9 Úložné vrečko\*

## Dočasná oprava pneumatiky s defektom

Ak sa v pneumatike nachádza veľký rez alebo je inak zásadne poškodená, bude potrebné vozidlo odtiahnuť. Ak je v pneumatike malý otvor defektu (napríklad v dôsledku zapichnutia klinca), môžete použiť súpravu na dočasnú opravu, aby ste sa mohli dopraviť do najbližšieho servisu a nechať si pneumatiku natrvalo opraviť.

Ak dostanete defekt počas jazdy, uchopte pevne volant a postupným brzdením znížte rýchlosť. Potom zastavte na bezpečnom mieste.

1. Zaparkujte s vozidlom na pevnom a rovnom povrchu, ktorý nie je šmyklavý, a zatiahnite parkovaciu brzdu.
2. Preraďte prevodovku do polohy **P**.
3. Zapnite výstražné svetlá a nastavte režim napájania do polohy VOZIDLO VYPNUTÉ (ZÁMOK).

### Dočasná oprava pneumatiky s defektom

Táto súprava by sa nemala používať v nasledujúcich prípadoch. Namiesto toho sa obráťte na predajcu alebo asistenčnú službu a požiadajte o odtiahnutie vozidla.

- Uplynula doba použiteľnosti utesňovacej hmoty pneumatiky.
- Je prepichnutých viac pneumatík.
- Defekt alebo rez je väčší ako 4 mm.
- Je poškodená bočná stena pneumatiky alebo sa defekt nachádza mimo kontaktnej plochy.

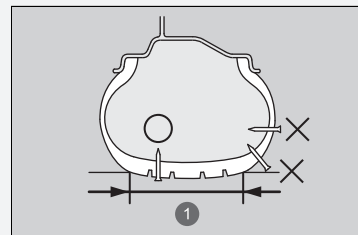

#### 1 Kontaktná plocha

Keď je otvor defektu:	Použitie súpravy
Menší ako 4 mm	Áno
Väčší ako 4 mm	Nie

- Poškodenie vzniklo v dôsledku jazdy s extrémne podhustenými pneumatikami.
- Pneumatika nesedí na ráfe kolesa.
- Ráf je poškodený.

Nevyťahujte kliniec ani skrutku, ktorá prerazila pneumatiku. Ak ich vytiahnete z pneumatiky, môže sa stať, že pneumatiku nebudete môcť opraviť pomocou súpravy.

## Príprava na dočasnú opravu pneumatiky s defektom

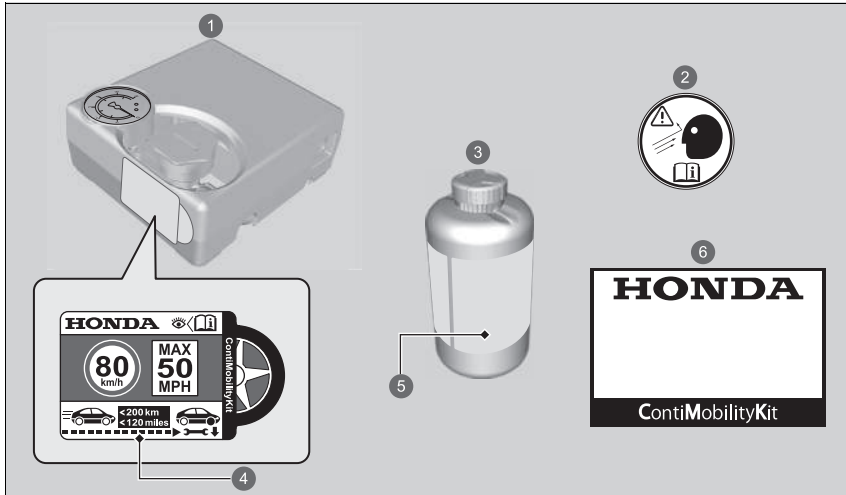

- 1 Vzduchový kompresor
- 2 Nálepka na koleso
- 3 Fľaša s utesňovacou hmotou
- 4 Nálepka rýchlostného obmedzenia
- 5 Dátum expirácie
- 6 Manipulačná príručka

## Príprava na dočasnú opravu pneumatiky s defektom

Štítok s obmedzením rýchlosti sa nachádza na boku dočasnej súpravy na opravu pneumatík.

Keď vykonávate dočasnú opravu, dôkladne si prečítajte návod na použitie, ktorý sa dodáva spolu so súpravou.

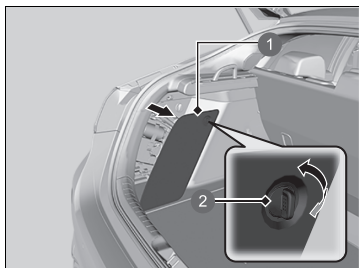

1. Otočením kolieska odstráňte kryt na pravej strane batožinového priestoru a vyberte z neho súpravu.
2. Položte súpravu čelnou stranou nahor na rovnú zem v blízkosti pneumatiky s defektom v dostatočnej vzdialenosti od premávky. Súpravu nekladte na jej bočnú stranu.

- 1 Veko
- 2 Koliesko

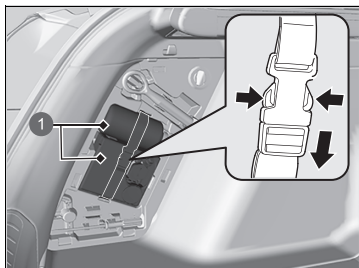

- 1 Súprava na opravu pneumatiky



## ■ Vytláčenie utesňovacej hmoty a vzduchu

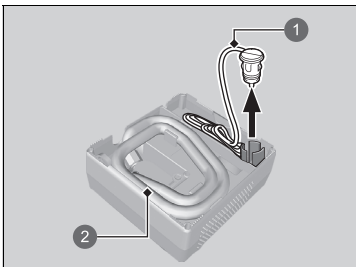

- 1 Pripájací kábel
- 2 Hadica vzduchového kompresora

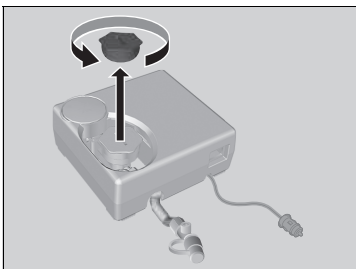

1. Vyberte hadicu vzduchového kompresora a odpojte pripájací kábel zo zadnej strany vzduchového kompresora.

2. Odstráňte uzáver zo vzduchového kompresora.

## ▣ Vytláčenie utesňovacej hmoty a vzduchu

### ⚠ VÝSTRAHA

Hmota na utesnenie pneumatiky obsahuje látky, ktoré sú škodlivé a ktorých požitie môže viesť k smrti.

V prípade náhodného požitia nevyvolávajte zvracanie. Vypite veľké množstvo vody a okamžite vyhľadajte lekársku pomoc.

V prípade kontaktu s pokožkou alebo očami vypláchnite zasiahnuté miesto studenou vodou a podľa potreby vyhľadajte lekára.

Fľašu s utesňovacou hmotou uchovávajte na miestach mimo dosahu detí.

Pri nízkych teplotách nemusí utesňovacia hmota ľahko vytekať. V takom prípade ju pred použitím zohrejte tak, že fľašu ponecháte v priestore pre cestujúcich.

Utesňovacia hmota môže natrvalo znečistiť odev a iné materiály. Počas manipulácie s utesňovacou hmotou postupujte opatrne a všetky rozliate zvyšky hmoty ihneď poutierajte.



3. Fľašu dobre pretrepte.

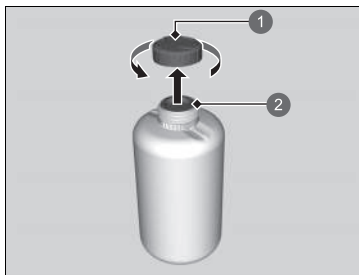

4. Odstráňte uzáver fľaše.

► Neodstraňujte utesnený kryt.

- 1 Uzáver fľaše
- 2 Neodstránený

#### ►► Vytlačenie utesňovacej hmoty a vzduchu

Po vstreknutí utesňovacej hmoty neodstraňujte prázdnu fľašu.

Požiadajte predajcu spoločnosti Honda o náhradnú fľašu s utesňovacou hmotou a správnu likvidáciu prázdnej fľaše.

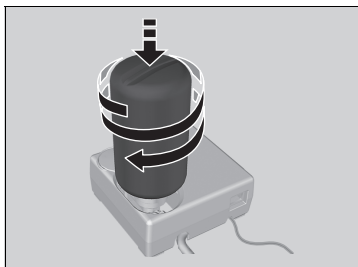

5. Naskrutkujte utesnenú fľašu na vzduchový kompresor.
- ▶ Fľašu pevne naskrutkujte tak, aby sa neuvolnila.

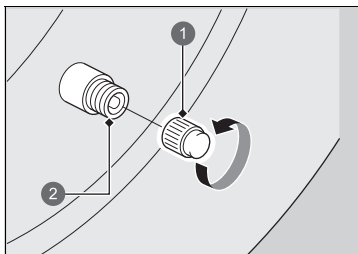

6. Odskrutkujte uzáver ventilu.

- 1 Uzáver ventilu
- 2 Ventil

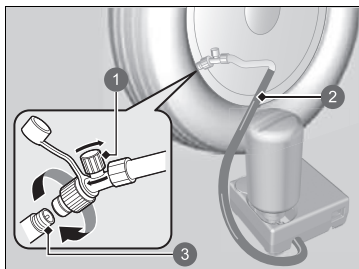

- 1 Vzduchový ventil
- 2 Hadica vzduchového kompresora
- 3 Ventil

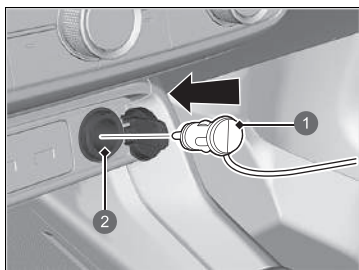

- 1 Zástrčka
- 2 Napájacia zásuvka príslušenstva

7. Naskrutkujte hadicu vzduchového kompresora na ventil pneumatiky.
- ▶ Skontrolujte, či je vzduchový ventil zatvorený a vzduchový kompresor je vypnutý.

8. Pripojte kompresor k napájacej zásuvke príslušenstva.
- **Napájacie zásuvky príslušenstva** Str. 272
9. Zapnite systém napájania vozidla.
- **Plynný oxid uhoľnatý** Str. 109

#### ⚠ Vytlačenie utesňovacej hmoty a vzduchu

### ⚠ VÝSTRAHA

Pri používaní motora s vozidlom v uzavretom alebo čiastočne uzavretom priestore môže dôjsť k rýchlemu nahromadeniu oxidu uhoľnatého.

Vdychovanie tohto bezfarebného plynu bez zápachu môže spôsobiť bezvedomie a dokonca aj smrť.

**Motor naštartujte len na zabezpečenie napájania vzduchového kompresora a len v exteriéri.**

Pri pripájaní hadice vzduchového kompresora vypnite vzduchový kompresor.

Z aktivovaného vzduchového kompresora budete počuť zvuk motora. Je to normálne.

Ak nedosiahnete špecifikovaný tlak do 10 minút, pneumatika môže byť príliš poškodená na to, aby bolo možné na jej opravu použiť túto súpravu, a vozidlo bude potrebné odviezť.

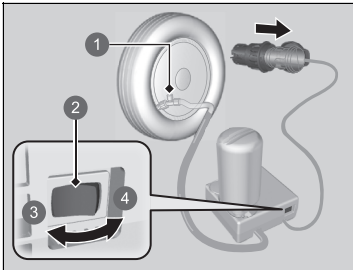

- ❶ Vzduchový ventil
- ❷ Spínač
- ❸ OFF (Vyp.)
- ❹ ON (Zap.)

10. Zapnite vzduchový kompresor a nahustite pneumatiku na špecifikovaný tlak vzduchu.
  - ▶ Kompresor začne pneumatiku plniť utesňovacou hmotou a vzduchom.
  - ▶ Prečítajte si štítku na stĺpiku dverí na strane vodiča, na ktorom sú uvedené informácie o predpísanom tlaku.
11. Po dosiahnutí špecifikovaného tlaku vzduchu vypnite kompresor.
  - ▶ Skontrolujte tlakomer na vzduchovom kompresore.
  - ▶ Pri nadmernom nafúknutí uvoľnite vzduch otočením vzduchového ventilu. Dávajte pozor, aby ste nevyliali žiadnu utesňovaciu hmotu.
12. Odpojte konektor z napájacej zásuvky pre príslušenstvo.
13. Odskrutkujte hadicu vzduchového kompresora z ventilu pneumatiky. Nasadte uzáver na hadicu.
  - ▶ Ak je hadica odpojená, dávajte pozor, aby ste nevyliali žiadnu utesňovaciu hmotu. Všetky rozliate zvyšky hmoty poutierajte.

#### ❧ Vytlačenie utesňovacej hmoty a vzduchu

Ak chcete zmerať tlak vzduchu pomocou tlakomera, najprv vypnite vzduchový kompresor.

Ak požiadate predajcu Honda alebo službu cestnej asistencie o výmenu alebo opravu vypustenej pneumatiky, informujte o použití utesňovacieho prostriedku pre pneumatiky.

Tento vzduchový kompresor je určený pre automobilovú pneumatiku. Skontrolujte prosím nasledovné skutočnosti:

- Na napájanie kompresora možno použiť len zásuvku príslušenstva s jednosmerným prúdom 12 voltov.
- Kompresor súpravy na dočasnú opravu pneumatiky nepoužívajte dlhšie než 10 minút. Kompresor sa môže prehriať a trvalo poškodiť. Pri nepretržitom používaní kompresora ho nechajte vychladnúť.

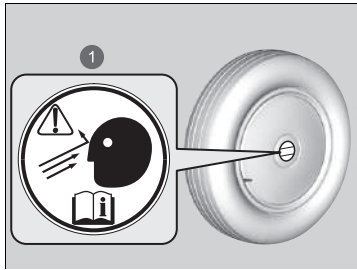

1 Nálepka na koleso

14. Nalepte nálepku na plochý povrch kolesa.
  - Povrch kolesa musí byť čistý, aby sa nálepka pevne prilepila.
15. Súpravu na opravu pneumatík uschovávajte v batožinovom priestore.
  - Neodstraňujte fľašku s utesňovacou hmotou zo vzduchového kompresora.

## Rozloženie utesňovacej hmoty v pneumatike

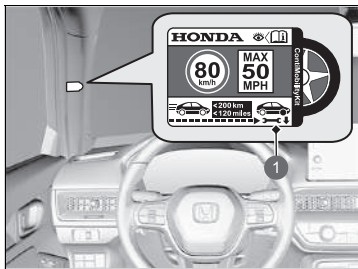

- 1 Nálepka rýchlostného obmedzenia

1. Nalepte nálepku rýchlostného obmedzenia na znázornené miesto.
2. Jazdite s vozidlom približne 10 minút alebo 3 až 10 kilometrov.  
► Neprekračujte rýchlosť 80 km/h.
3. Odstavte vozidlo na bezpečnom mieste.

## ►► Rozloženie utesňovacej hmoty v pneumatike

### ⚠ VÝSTRAHA

Pri používaní motora s vozidlom v uzavretom alebo čiastočne uzavretom priestore môže dôjsť k rýchlemu nahromadeniu oxidu uhoľnatého.

Vdychovanie tohto bezfarebného plynu bez zápachu môže spôsobiť bezvedomie a dokonca aj smrť. Motor naštartujte len na zabezpečenie napájania vzduchového kompresora a len v exteriéri.

Prečítajte si štítok na stĺpiku dverí na strane vodiča, na ktorom sú uvedené informácie o predpísanom tlaku.

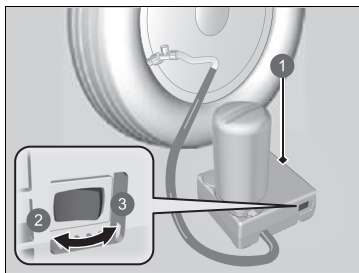

- ❶ Vzduchový kompresor
- ❷ OFF (Vyp.)
- ❸ ON (Zap.)

4. Znova skontrolujte tlak vzduchu pomocou meradla na vzduchovom kompresore.
  - ▶ Pri kontrole tlaku vzduchu nezapínajte vzduchový kompresor.
5. Ak je tlak vzduchu
  - Menej než 130 kPa (1,3 bar): Nepričítajte vzduch a nepokračujte v jazde. Defekt je príliš vážny. Zavolajte pomoc a nechajte vozidlo odtiahnuť.
    - ❏ **Núdzové odťahovanie** Str. 693
  - Špecifikovaný tlak vzduchu (prečítajte si informácie na štítku na stĺpiku dverí na strane vodiča) alebo vyšší: Pokračujte v jazde až do najbližšieho autoservisu. Neprekračujte rýchlosť 80 km/h.
  - Vyšší ako 130 kPa (1,3 bar), ale nižší ako špecifikovaný tlak vzduchu (pozri štítok na stĺpiku dverí vodiča): Nahustite pneumatiku na predpísaný tlak vzduchu.
    - ❏ **Hustenie nedostatočne nahustenej pneumatiky** Str. 655

Opakujte kroky 2 až 4, kým neprídete do najbližšieho autoservisu. Neprekračujte rýchlosť 80 km/h.

  - ▶ Vzdialenosť do najbližšieho autoservisu musí byť do 200 kilometrov.
6. Zbalte a správne uložte súpravu.



## Hustenie nedostatočne nahustenej pneumatiky

Súpravu je možné použiť na nahustenie nedostatočne nahustenej pneumatiky, ktorá nemá defekt.

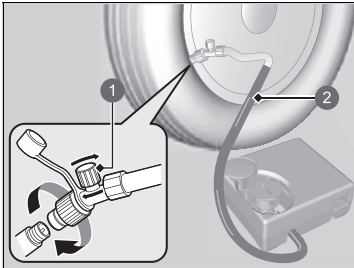

- 1 Vzduchový ventil
- 2 Hadica vzduchového kompresora

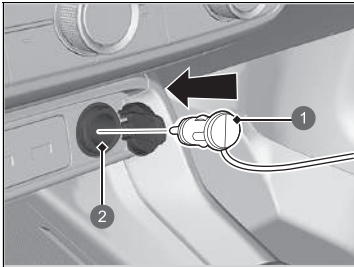

- 1 Zástrčka
- 2 Napájacia zásuvka príslušenstva

1. Vyberte vzduchový kompresor z batožinového priestoru.
2. Položte súpravu čelnou stranou nahor na rovnú zem v blízkosti pneumatiky, ktorú je potrebné nahustiť, v dostatočnej vzdialenosti od premávky. Súpravu nekladte na jej bočnú stranu.
3. Odpojte uzáver ventilu.
4. Pripojte hadicu vzduchového kompresora k drieru ventilu pneumatiky. Zaskrutkujte spoj, až kým nie je pevne dotiahnutý.
  - ▶ Skontrolujte, či je vzduchový ventil zatvorený.
5. Pripojte kompresor k napájacej zásuvke príslušenstva.
  - ▶ Dávajte pozor, aby ste kábel neprivreli do dverí alebo okna.
  - **Napájacie zásuvky príslušenstva** Str. 272
6. Zapnite systém napájania vozidla.
  - **Plynný oxid uhoľnatý** Str. 109
  - **Zapnutie napájania** Str. 411

## Hustenie nedostatočne nahustenej pneumatiky

### ⚠ VÝSTRAHA

Pri používaní motora s vozidlom v uzavretom alebo čiastočne uzavretom priestore môže dôjsť k rýchlemu nahromadeniu oxidu uhoľnatého.

Vdychovanie tohto bezfarebného plynu bez zápachu môže spôsobiť bezvedomie a dokonca aj smrť. Motor naštartujte len na zabezpečenie napájania vzduchového kompresora a len v exteriéri.

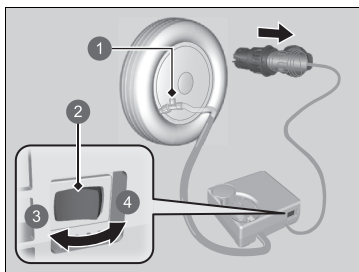

- ① Vzduchový ventil
- ② Spínač
- ③ OFF (Vyp.)
- ④ ON (Zap.)

7. Zapnite tlačidlo vzduchového kompresora a nahustíte pneumatiku.
  - ▶ Kompresor začne tlačiť vzduch do pneumatiky.
  - ▶ Ak ste spustili systém napájania, počas hustenia pneumatiky ho nechajte naštartovaný.
8. Nahustite pneumatiku na predpísaný tlak vzduchu.
9. Vypnite súpravu.
  - ▶ Skontrolujte tlakomer na vzduchovom kompresore.
  - ▶ Ak je pneumatika prehustená, otočte vzduchový ventil na vypustenie nadmerného vzduchu.
10. Vypnite systém napájania vozidla a odpojte vzduchový kompresor z napájacej zásuvky príslušenstva.
11. Odskrutkujte hadicu vzduchového kompresora z drieku ventilu pneumatiky. Nainštalujte ventilový uzáver.
12. Vzduchový kompresor uchovávajte v batožinovom priestore.

#### »Hustenie nedostatočne nahustenej pneumatiky

##### POZNÁMKA

Kompresor súpravy na dočasnú opravu pneumatiky nepoužívajte dlhšie než 10 minút. Kompresor sa môže prehriať a trvalo poškodiť.

Modely s dojazdovou rezervnou pneumatikou

## Výmena pneumatiky s defektom

Ak dostanete defekt počas jazdy, uchopte pevne volant a postupným brzdením znížte rýchlosť. Potom zastavte na bezpečnom mieste. Vymeňte pneumatiku s defektom za dojazdovú rezervnú pneumatiku. Čo najskôr požiadajte predajcu o opravu alebo výmenu plnohodnotnej pneumatiky.

1. Zaparkujte s vozidlom na pevnom a rovnom povrchu, ktorý nie je šmykľavý, a zatiahnite parkovaciu brzdou.
2. Preradte prevodovku do polohy **P**.
3. Zapnite výstražné svetlá a nastavte režim napájania do polohy VOZIDLO WYPNUTÉ.

### ▣ Výmena pneumatiky s defektom

Dodržiavajte preventívne opatrenia vzťahujúce sa na dojazdovú rezervnú pneumatiku: Pravidelne kontrolujte tlak v dojazdovej rezervnej pneumatike. Mal by byť nastavený na určený tlak. Určený tlak: 420 kPa (4,2 bar)

Keď jazdíte s dojazdovou rezervnou pneumatikou, nejazdte vyššou rýchlosťou ako 80 km/h. Čo najskôr vymeňte túto pneumatiku za plnohodnotnú pneumatiku.

Dojazdová rezervná pneumatika a koleso vo vozidle sú špecificky určené pre tento model. Nepoužívajte ich na inom vozidle. Nepoužívajte na vozidle iný typ dojazdovej rezervnej pneumatiky alebo kolesa.

Na dojazdovú rezervnú pneumatiku nemontujte snehové reťaze.

Ak dostanete defekt na prednú pneumatiku so snehovými reťazami, odmontujte jednu plnohodnotnú zadnú pneumatiku a na jej miesto namontujte dojazdovú rezervnú pneumatiku. Odmontujte prednú pneumatiku s defektom a vymeňte ju za demontovanú plnohodnotnú zadnú pneumatiku. Na prednú pneumatiku namontujte snehové reťaze.

Pri použití dojazdovej rezervnej pneumatiky je jazda menej komfortná a na niektorých povrchoch ciest môže dôjsť k zníženému záberu. Jazdite opatrnejšie.

Dojazdová rezervná pneumatika je menšia než normálna pneumatika. Po inštalácii dojazdovej rezervnej pneumatiky sa zníži svetlá výška vozidla. Jazda cez nečistoty a nerovnosti na ceste môže poškodiť podvozok vozidla.

## ■ Príprava na výmenu pneumatiky s defektom

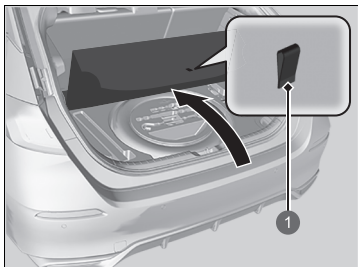

1 Popruh

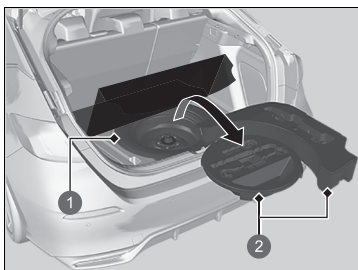

- 1 Rezervná pneumatika
- 2 Obal na náradie

1. Potiahnite za popruh veka na podlahe a otvorte veko.

2. Vyberte obal na náradie z batožinového priestoru.
3. Vyberte z obalu na náradie zdvihák a kľúč na matice kolesa.
4. Odskrutkujte krídlovú skrutku a vyberte kužeľ vymedzovacej vložky. Potom vyberte rezervnú pneumatiku.

## ▣ Výmena pneumatiky s defektom

**VÝSTRAHA:** Zdvihák sa môže používať iba na pomoc pri núdzovej poruche vozidla, nie pri výmene bežných sezónnych pneumatík ani žiadnej inej bežnej údržbe či oprave.

### POZNÁMKA

Nepoužívajte nesprávne fungujúci zdvihák. Obráťte sa na predajcu alebo profesionálnu odtahovú službu.

Nepoužívajte naraz viac než jednu dojazdovú rezervnú pneumatiku.

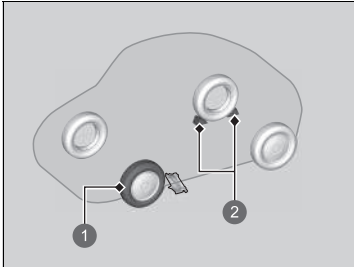

- 1 Pneumatika, ktorú je potrebné vymeniť.
- 2 Kolesové klíny

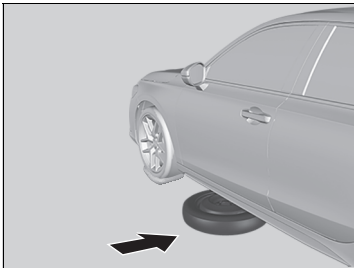

5. Pred koleso, ktoré je diagonálne vzhľadom na pneumatiku s defektom, a zaň umiestnite kolesový klin alebo skalú.

6. Položte dojazdovú rezervnú pneumatiku (kolesom smerom dohora) pod karosériu vozidla, blízko pneumatiky, ktorá sa má vymeniť.



7. Uvoľnite všetky kolesové matice o jednu otáčku pomocou kľúča na kolesové matice.

## Ako nastaviť zdvihák

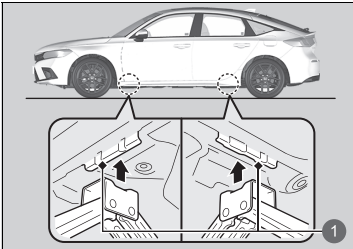

1 Zdvíhacie body

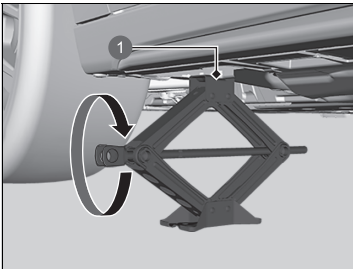

1 Zdvíhací bod

1. Podložte zdvihák pod miesto určené pre zdvihák čo najbližšie k pneumatike, ktorá sa má vymeniť.

2. Otočte koncovou konzolou v smere chodu hodinových ručičiek (ako je zobrazené na obrázku), pokým sa horná časť zdviháka nedotkne miesta určeného na zdvíhanie.
  - ▶ Uistite sa, že príchytka miesta určeného pre zdvihák leží v drážke zdviháku.

## ▶▶ Ako nastaviť zdvihák

### ⚠ VÝSTRAHA

Vozidlo sa môže ľahko zošmyknúť zo zdviháka a vážne poraniť kohokoľvek pod ním.

Dôsledne dodržiavajte pokyny na výmenu pneumatiky. Pod vozidlo, ktoré je podoprené zdvihákom, nesmú byť zasunuté žiadne časti tela.

**VÝSTRAHA:** Zdvihák umiestnite na rovný a stabilný povrch na rovnej úrovni, ako je zaparkované vozidlo.

Zdvihák dodávaný spolu s týmto vozidlom je označený nasledujúcim štítkom.

1.	2.	3.

1. Pozrite si používateľskú príručku.
2. Nevstupujte/nelíhajte si pod vozidlo zdvihnuté zdvihákom.
3. Zdvihák vložte pod vystuženú časť.

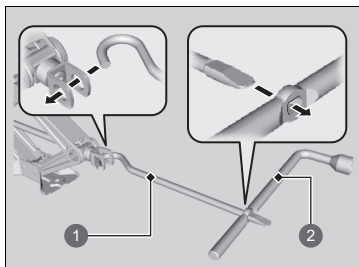

- 1 Tyč rukoväti zdviháka
- 2 Kľúč na kolesové matice ako rukoväť zdviháka

3. Zdvíhajte vozidlo pomocou tyče rukoväti zdviháka a rukoväti zdviháka dovtedy, kým sa pneumatika nezdvihne zo zeme.

#### ▶ Ako nastaviť zdvihák

Nepoužívajte zdvihák, ak sú vo vozidle ľudia alebo batožina.

Použite zdvihák, ktorý je vo výbave vozidla. Iné zdviháky nemusia mať požadovanú nosnosť (povolené zaťaženie) alebo nemusia pasovať do otvoru na zdvíhanie.

S cieľom bezpečného používania zdviháka sa musia dodržiavať nasledujúce pokyny.

- Nepoužívajte, keď je systém napájania zapnutý.
- Používajte ho iba na pevnom a rovnom povrchu.
- Používajte ho iba v bodoch určených pre zdvihák.
- Nenastupujte do vozidla pri používaní zdviháka.
- Nedávajte nič na zdvihák ani podeň.



## ■ Výmena pneumatiky s defektom

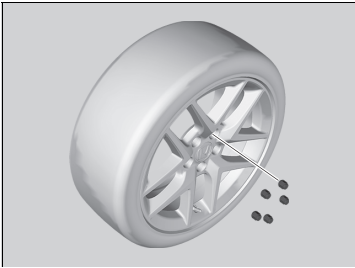

1. Demontujte kolesové matice a pneumatiku s defektom.

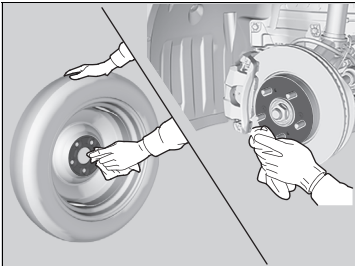

2. Utrite nasadzovacie povrchy kolesa čistou handričkou.

3. Namontujte dojazdovú rezervnú pneumatiku.

4. Zaskrutkujte kolesové matice, až kým sa nedotknú okrajov okolo montážnych otvorov a prestanú sa otáčať.

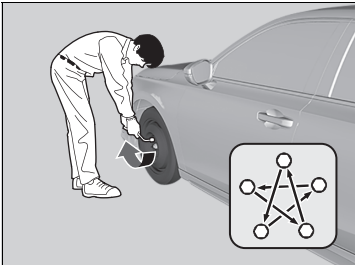

5. Spustite vozidlo a odstráňte zdvihák. Dotiahnite kolesové matice v poradí zobrazenom na obrázku. Prejdite dookola, dotiahnite matice dva až trikrát v tomto poradí.

### **Krútiaci moment kolesových matíc:**

108 Nm (11 kgfm)

## ► Výmena pneumatiky s defektom

Nedotahujte nadmerne kolesové matice využitím dodatočného krútiaceho momentu pomocou nohy alebo rúry.

## Uloženie pneumatiky s defektom

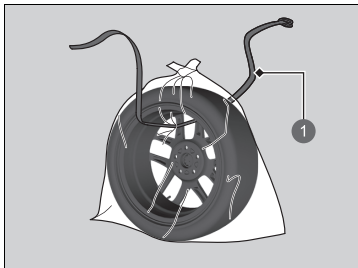
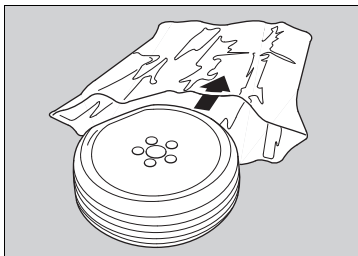

1 Pás

1. Uložte pneumatiku s defektom do úložného vaku dodávaného spolu s vozidlom.  
▶ Úložný vak sa nachádza v obale na náradie.
2. Zaviazte vrch úložného vaku.
3. Bezpečne uložte zdvihák, rukoväť zdviháka a kľúč na matice kolesa späť do obalu na náradie.
4. Prevlčte upínací pás cez vak a cez otvor vaku a kolesa pneumatiky s defektom (podľa zobrazenia).

## Uloženie pneumatiky s defektom

### **⚠ VÝSTRAHA**

Uvoľnené predmety sa môžu vo vnútri vozidla počas nehody nekontrolovane pohybovať a môžu spôsobiť pasažierom vážne zranenie.

Pred jazdou bezpečne uložte koleso, zdvihák a nástroje.

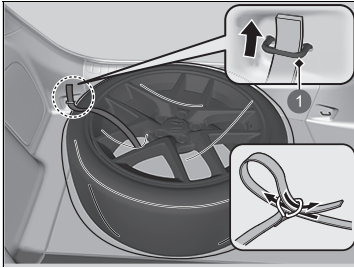

1 Zadné ukotvenie

5. Položte pneumatiku s defektom do batožinového priestoru a pretiahnite pás cez zadné ukotvenie (podľa zobrazenia).
6. Preveďte pás cez krúžok a utiahnite ho tak, aby ste pneumatiku s defektom bezpečne zaisťili na mieste.

## ■ **Systém výstrahy poklesu tlaku v pneumatikách a dojazdová rezervná pneumatika**

Ak vymeníte pneumatiku s defektom za rezervnú pneumatiku, indikátor nízkeho tlaku v pneumatikách/systému výstrahy poklesu tlaku v pneumatikách bude počas jazdy svietiť. Po prejení niekoľkých kilometrov sa v rozhraní s informáciami pre vodiča zobrazí indikátor  s hlásením **Problém so systémom monitorovania tlaku v pneumatikách** a indikátor začne blikať a po chvíli zostane svietiť. Tento stav je normálny a nepredstavuje problém.

Po výmene rezervnej pneumatiky za určenú plnohodnotnú pneumatiku musíte systém výstrahy poklesu tlaku v pneumatikách nakalibrovať.

➤ **Kalibrácia systém výstrahy poklesu tlaku v pneumatikách** Str. 458

## Modely bez dojazdovej rezervnej pneumatiky

Na vozidle sa nachádzajú zdvíhacie body podľa nákrasu.  
Pred výmenou pneumatík sa obráťte na predajcu.

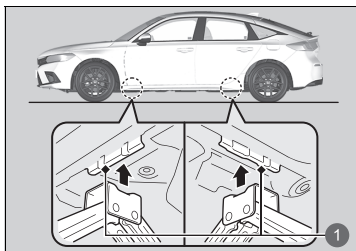

1 Zdvíhacie body

## Kontrola postupu

Keď sa indikátor  (pripravený) nerozsvieti, skontrolujte nasledujúce položky a vykonajte príslušné kroky.





### ▣ Kontrola postupu

Ak musíte ihneď naštartovať vozidlo, použite pomocné vozidlo alebo pomocný akumulátor na štart pomocou štartovacích káblov.

▣ **Ak je 12-voltový akumulátor vybitý** Str. 673

V závislosti od situácie môže byť možné dočasne spustiť systém napájania pomocou postupu núdzového spustenia.

▣ **Núdzové vypnutie systému napájania** Str. 672

Kontrolný zoznam	Stav	Čo robiť
Skontrolujte, či sa v rozhraní s informáciami pre vodiča rozsvieti príslušný indikátor.	Zobrazí sa hlásenie  <b>Na prevádzku vozidla je teplota príliš nízka.</b>	<ul style="list-style-type: none"> <li>• Musíte počkať na zvýšenie teploty okolia alebo presunúť vozidlo na teplejšie miesto.</li> <li>• V prípade potreby kontaktujte predajcu.</li> </ul>
	Zobrazí sa indikátor  <b>Ak chcete naštartovať, dotknite sa tlačidla štartovania stranou diaľkového ovládača s emblémom.</b>	▣ <b>Ak je slabá batéria diaľkového ovládača bezkľúčového otvárania</b> Str. 670
	Indikátor  (Systém napájania) sa rozsvieti.	Nechajte vozidlo skontrolovať predajcovi.
	Indikátor systému prevodovky bliká a zobrazí sa hlásenie  <b>Problém so systémom prevodovky. Pri parkovaní zatiahnite parkovaciu brzdou.</b>	▣ <b>Ak indikátor systému prevodovky bliká súčasne s výstražnou správou</b> Str. 685

Kontrolný zoznam	Stav	Čo robiť
Skontrolujte polohu radenia.	Nie je zaradený prevod <b>P</b> .	Preradíte prevodovku do polohy <b>P</b> .
<b>Skontrolujte postup spustenia systému napájania.</b> Postupujte podľa pokynov a skúste znova spustiť systém napájania.		➤ <b>Zapnutie napájania</b> Str. 411
Skontrolujte indikátor systému imobilizéra.	Keď indikátor systému imobilizéra bliká, systém napájania nemožno zapnúť.	➤ <b>Systém imobilizéra</b> Str. 210 ➤ <b>Indikátor systému imobilizéra</b> Str. 125
<b>Skontrolujte poistky.</b>		Skontrolujte všetky poistky alebo nechajte vozidlo skontrolovať predajcovi. ➤ <b>Kontrola a výmena poistiek</b> Str. 690
<b>Skontrolujte 12-voltový akumulátor.</b>		Nechajte 12-voltový akumulátor skontrolovať predajcovi. ➤ <b>12-voltový akumulátor</b> Str. 624

Ak nie je možné zapnúť systém napájania po kontrole všetkých položiek v zozname vyššie, nechajte vozidlo skontrolovať predajcom.

## Ak je slabá batéria diaľkového ovládača bezklúčového otvárania

Ak zaznie zvuková signalizácia, v rozhraní s informáciami pre vodiča sa zobrazí hlásenie

 **Ak chcete naštartovať, dotknite sa tlačidla štartovania stranou diaľkového ovládača s emblémom**, bliká tlačidlo **POWER** a indikátor  (pripravené) sa nerozsvieti, zapnite systém napájania nasledovne:

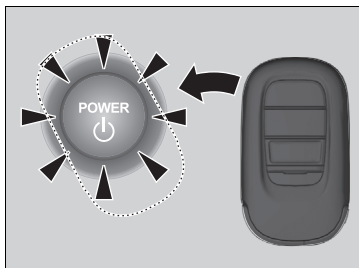

1. Dotknite sa stredu tlačidla **POWER** s logom **H** na diaľkovom ovládači bezklúčového otvárania, keď bliká daný indikátor tlačidla **POWER**. Tlačidlá na diaľkovom ovládači bezklúčového otvárania by mali smerovať k vám.  
► Tlačidlo **POWER** bude blikáť približne 30 sekúnd.

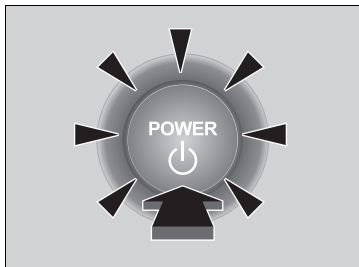

2. Stlačte brzdový pedál a stlačte tlačidlo **POWER** do 10 sekúnd po tom, ako zaznie zvuková signalizácia a indikátor tlačidla **POWER** prestane blikáť a ostane svietiť.  
► Rozsvieti sa indikátor  (Pripravený).  
► Ak nestlačíte uvedený pedál, režim sa zmení na PRÍSLUŠENSTVO.



## Systém núdzového napájania je zapnutý

---

Ak systém napájania nie je možné zapnúť bežným postupom štartovania, môžete ho zapnúť pomocou nižšie uvedeného postupu núdzového spúšťania.

Tento postup nepoužívajte, ak stav nie je núdzový.

1. Uistite sa, že je parkovacia brzda zatiahnutá.
  - ▶ Keď potiahnete spínač elektrickej parkovacej brzdy, na 30 sekúnd sa rozsvieti indikátor parkovacej brzdy a brzdového systému (červený).
2. Skontrolujte, či je zaradená poloha **P**, potom nastavte režim napájania na možnosť PRÍSLUŠENSTVO.
3. Pevne stlačte brzdový pedál, potom stlačte a aspoň 15 sekúnd podržte stlačené tlačidlo **POWER**.

To by sa malo považovať za poruchu systému, aj keď môžete zapnúť systém napájania podľa vyššie uvedeného postupu.

Nechajte vozidlo ihneď skontrolovať predajcovi.

## Núdzové vypnutie systému napájania

Tlačidlo **POWER** možno použiť na vypnutie systému napájania v prípade núdzovej situácie – dokonca aj počas jazdy. Ak musíte vypnúť systém napájania, použite jeden z nasledujúcich postupov:

- Stlačte a približne dve sekundy podržte stlačené tlačidlo **POWER**.
- Trikrát silno stlačte tlačidlo **POWER**.

Volant sa nezamkne. Avšak, pretože vypnutie systému napájania deaktivuje posilňovač riadenia, ktorý poskytuje systém napájania systémom riadenia a brzdenia, riadenie a spomalenie vozidla si bude vyžadovať podstatne viac fyzickej námahy a času. Na spomalenie vozidla a okamžité zastavenie na bezpečnom mieste použite obe nohy na brzdovom pedáli.

Keď vozidlo úplne zastaví, automaticky sa zaradí prevodový stupeň **P**. Následne sa režim napájania zmení na VOZIDLO VYPNUTÉ.

### ►► Núdzové vypnutie systému napájania

#### POZNÁMKA

Nestláčajte tlačidlo **POWER** počas jazdy, ak nie je absolútne nevyhnutné vypnúť systém napájania. Ak stlačíte tlačidlo **POWER** počas jazdy, zaznie zvuková signalizácia.

## Postup štartovania pomocou štartovacích káblov

Vypnite napájanie elektrických zariadení, napríklad audiosystému a svetiel. Vypnite systém napájania a potom otvorte kapotu.

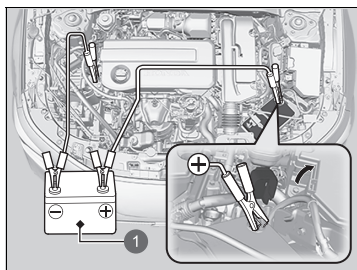

1 Pomocný akumulátor

1. Otvorte kryt na kladnej  $\oplus$  svorke.
2. Pripojte prvý štartovací kábel k svorke  $\oplus$  12-voltového akumulátora vášho vozidla.
3. Pripojte druhý koniec prvého štartovacieho kábla k svorke  $\oplus$  pomocného akumulátora.
  - ▶ Používajte iba 12-voltový pomocný akumulátor.
  - ▶ Ak na nabíjanie 12-voltového akumulátora používate nabíjačku automobilových akumulátorov, vyberte nižšie nabíjacie napätie ako 15 V. Informácie o správnom nastavení nájdete v návode na používanie nabíjačky.

⚠ Ak je 12-voltový akumulátor vybitý

### ⚠ VÝSTRAHA

V prípade nedodržania správneho postupu môže 12-voltový akumulátor vybuchnúť a vážne zraniť okolostojace osoby.

Všetky zdroje iskier, plamene a dymiace materiály musia byť v bezpečnej vzdialenosti od 12-voltového akumulátora.

#### POZNÁMKA

Ak je 12-voltový akumulátor vystavený extrémnemu chladu, elektrolyt vnútri môže zamrznúť. Pri pokuse o naštartovanie pomocou štartovacích káblov so zamrznutým akumulátorom môže dôjsť k prasknutiu 12-voltového akumulátora.

Bezpečne pripojte svorky štartovacích káblov, aby sa nezošmykli pri vibráciách motora. Dávajte pozor, aby sa štartovacie káble nezamotali a konce káblov sa vzájomne nedotkli pri pripájaní alebo odpájaní.

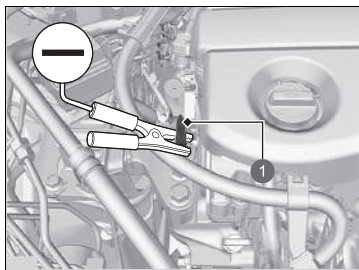

1 Svorníková skrutka

4. Pripojte druhý štartovací kábel k svorke ⊖ pomocnej batérie.
5. Pripojte druhý koniec štartovacieho kábla k skrutke (pozrite obrázok). Nepripájajte tento štartovací kábel k žiadnej inej časti vozidla.
6. Ak je vozidlo pripojené k inému vozidlu, naštartujte motor pomocného vozidla a jemne zvýšte jeho otáčky.
7. Pokúste sa naštartovať motor vozidla. Ak sú jeho otáčky pomalé, skontrolujte, či majú štartovacie káble dobrý kontakt medzi kovovými časťami.

#### ⚠ Ak je 12-voltový akumulátor vybitý

Výkon 12-voltového akumulátora sa znižuje v chladných podmienkach a môže zabrániť naštartovaniu motora.

## ■ Čo robiť po spustení systému napájania

Keď systém napájania vozidla naštartoval, odpojte štartovacie káble v nasledujúcom poradí.

1. Odpojte štartovací kábel od kostry vozidla.
2. Odpojte druhý koniec štartovacieho kábla od svorky  $\ominus$  pomocnej batérie.
3. Odpojte štartovací kábel od svorky  $\oplus$  12-voltovej batérie vášho vozidla.
4. Odpojte druhý koniec štartovacieho kábla od svorky  $\oplus$  pomocného akumulátora.

Nechajte vozidlo skontrolovať v najbližšom servise alebo predajcovi.



## ▣ Ak je 12-voltový akumulátor vybitý

Po opätovnom pripojení 12-voltového akumulátora a zapnutí režimu napájania sa môžu rozsvietiť indikátory adaptívneho tempomatu (ACC) s funkciou sledovania vozidiel pri nízkych rýchlostiach, asistenčného systému stability vozidla (VSA), nastavenia asistencie stability vozidla (VSA) na **OFF** (VTP)\*, bezpečnostnej podpory, brzdového systému zmiernenia zrážky, systému predchádzania vybočeniu z vozovky, nízkeho tlaku v pneumatikách/ systému výstrahy poklesu tlaku v pneumatikách. Prejdite krátku vzdialenosť rýchlosťou vyššou ako 20 km/h. Všetky indikátory by mali zhasnúť. Ak hlásenie nezmizne, nechajte vozidlo skontrolovať u predajcu.

\* Nie je k dispozícii u všetkých modelov

## Ako zvládnuť prehrievanie

Symptómy prehrievania sú nasledovné:

- V rozhraní s informáciami pre vodiča sa zobrazí hlásenie  **Vysoká teplota systému napájania. Výkon sa môže znížiť.**
- V rozhraní s informáciami pre vodiča sa zobrazí hlásenie  **Teplota motora je príliš vysoká. Nepokračujte v jazde. Nechajte motor vychladnúť.**
- Z priestoru motora uniká para alebo jemné kvapôčky.

### ■ V rozhraní s informáciami pre vodiča sa zobrazí hlásenie **Vysoká teplota systému napájania. Výkon sa môže znížiť.**

V rozhraní s informáciami pre vodiča sa zobrazí hlásenie  **Vysoká teplota systému napájania. Výkon sa môže znížiť.**, keď je teplota systému napájania vysoká.

1. Zaparkujte vozidlo na bezpečnom mieste.
  - ▶ Použite parkovaciu brzdú a prevodovku zaraďte do polohy **P**. Vypnite všetko príslušenstvo a zapnite výstražné svetlá.
2. Nechajte režim napájania v polohe ZAPNUTÉ a počkajte, kým hlásenie nezmizne.
  - ▶ Ak sa hlásenie neprestane zobrazovať, nechajte vozidlo skontrolovať predajcovi.

### ■ V rozhraní s informáciami pre vodiča sa zobrazí hlásenie **Teplota motora je príliš vysoká. Nepokračujte v jazde. Nechajte motor vychladnúť.**

#### ■ Čo je potrebné urobiť ako prvé

1. Okamžite zastavte vozidlo na bezpečnom mieste.
2. Vypnite všetko príslušenstvo a zapnite výstražné svetlá.
  - ▶ **Ak neuniká para ani jemné kvapôčky:** Nechajte systém napájania zapnutý a otvorte kapotu.
  - ▶ **Ak uniká para alebo jemné kvapôčky:** Vypnite systém napájania a počkajte, kým jav nezmizne. Potom otvorte kapotu.

#### » Ako zvládnuť prehrievanie

### ⚠ VÝSTRAHA

Para a sprška kvapiek z prehriateho motora vás môžu vážne opariť.

Neotvárajte kapotu, ak spod nej vychádza para.

#### POZNÁMKA

Pokračovanie v jazde s hlásením  **Teplota motora je príliš vysoká. Nepokračujte v jazde. Nechajte motor vychladnúť.** v rozhraní s informáciami pre vodiča môže spôsobiť poškodenie motora.

Ak sa v rozhraní s informáciami pre vodiča zobrazí hlásenie  **Vysoká teplota systému napájania. Výkon sa môže znížiť**, vaše vozidlo má menšiu schopnosť zrýchľovať a môže byť ťažšie rozbehnúť na svahu.

### ■ Čo je potrebné urobiť ďalej

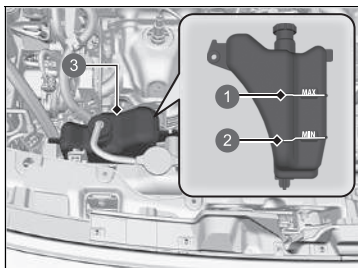

- 1 MAX
- 2 MIN
- 3 Rezervná nádrž

1. Skontrolujte, či je chladiaci ventilátor v činnosti, a vypnite systém napájania, keď hlásenie **Teplota motora je príliš vysoká. Nepokračujte v jazde. Nechajte motor vychladnúť.** v rozhraní s informáciami pre vodiča zmizne.

► Ak ventilátor chladenia nepracuje, okamžite vypnite systém napájania.

2. Keď motor vychladne, skontrolujte hladinu chladiacej kvapaliny a skontrolujte, či zo súčastí chladiacej systému neuniká kvapalina.

► Ak je nízka hladina chladiacej kvapaliny v rezervnej nádržke, dolievajte chladiacu kvapalinu, kým hladina nedosiahne značku **MAX**.

► Ak v rezervnej nádrži nie je žiadna chladiaca kvapalina, skontrolujte, či je chladič chladný. Zakryte uzáver chladiča hrubou tkaninou a otvorte ho. V prípade potreby pridajte chladiacu kvapalinu až po základňu plniaceho hrdla a založte uzáver späť.

### ■ Čo je potrebné urobiť nakoniec

Po dostatočnom ochladení motora zapnite systém napájania.

Ak sa hlásenie **Teplota motora je príliš vysoká. Nepokračujte v jazde. Nechajte motor vychladnúť.** nezobrazí, pokračujte v jazde. Ak sa znova zobrazí, požiadajte predajcu o opravu.

### ►► Ako zvládnuť prehrievanie

## ⚠ VÝSTRAHA

Ak odmontujete uzáver chladiča, keď je motor horúci, môže vystreknúť chladiaca kvapalina, ktorá vás môže vážne opariť.

Pred odmontovaním uzáveru chladiča nechajte vždy motor a chladič vychladnúť.

Ak vyteká chladiaca kvapalina, obráťte sa na predajcu kvôli oprave.

Ako núdzový/dočasný prostriedok použite výlučne vodu. Nechajte predajcu prepláchnuť systém čo najskôr vhodnou nemrzúcou kvapalinou.

## Ak sa zobrazí výstraha Nízky tlak motorového oleja



### ■ Dôvody zobrazenia výstrahy

Rozsvieti sa, keď je nízky tlak motorového oleja.

### ■ Čo robiť hneď po zobrazení výstrahy

1. Okamžite s vozidlom zaparkujte na rovnej ploche na bezpečnom mieste.
2. V prípade potreby zapnite výstražné svetlá.

### ■ Čo robiť po zaparkovaní vozidla

1. Vypnite systém napájania a nechajte ho tak približne tri minúty.
2. Otvorte kapotu a skontrolujte hladinu oleja.
  - ▶ Podľa potreby doplňte olej.
  - ▶ **Kontrola oleja** Str. 597
3. Naštartujte motor a skontrolujte výstrahu **Nízky tlak motorového oleja**.
  - ▶ Výstraha zmizne: Môžete znova jazdiť.
  - ▶ Výstraha nezmizne do 10 sekúnd:  
Okamžite vypnite motor, obráťte sa na predajcu a požiadajte ho o opravu.

### ▶▶ Ak sa zobrazí výstraha Nízky tlak motorového oleja

#### POZNÁMKA

Spustenie motora s nízkym tlakom oleja môže takmer okamžite spôsobiť jeho vážne mechanické poškodenie.



## Ak sa rozsvieti indikátor systému nabíjania 12-voltového akumulátora



### ■ Dôvody rozsvietenia indikátora

Rozsvieti sa pri probléme so systémom nabíjania.

### ■ Čo robiť po rozsvietení indikátora

Zastavte na bezpečnom mieste a nechajte vozidlo ihneď skontrolovať predajcovi.

## Ak sa zobrazí upozornenie na zníženú účinnosť zastavenia



### ■ Dôvody zobrazenia výstrahy

Zobrazí sa, keď sa zníži účinnosť brzdzenia.

### ■ Čo robiť hneď po zobrazení výstrahy

Spomaľte a jazdite opatrne. Nechajte vozidlo skontrolovať predajcovi.

### ►► Ak sa rozsvieti indikátor systému nabíjania 12-voltového akumulátora

Ak potrebujete na chvíľu zastaviť, nevypínajte systém napájania. Systém napájania používa na naštartovanie 12-voltový akumulátor. Ak systém napájania vypnete, kým tento indikátor svieti, pravdepodobne nebude možné znovu zapnúť systém napájania.

## Ak sa rozsvieti alebo bliká indikátor poruchy



### ■ Dôvody rozsvietenia alebo blikania indikátora

- Rozsvieti sa v prípade, ak nastal problém so systémom riadenia emisí motora.
- Bliká, keď sa zistí chybné zapálenie motora.

### ■ Čo robiť po rozsvietení indikátora

Nejazdite vysokou rýchlosťou a bezodkladne nechajte vozidlo skontrolovať u predajcu.

- Rozsvieti sa, keď sa v palivovej nádrži nenachádza žiadny benzín a zhasne po naplnení palivom, zapnutí režimu napájania, jazde vozidla a viacnásobnom vypnutí systému napájania. Ak nezmizne, nechajte vozidlo skontrolovať u predajcu/v servise.

### ■ Čo robiť, keď indikátor bliká

Zaparkujte vozidlo na bezpečnom mieste bez horľavých látok a počkajte s vypnutým motorom minimálne 10 minút alebo viac, kým motor vychladne.

### ►► Ak sa rozsvieti alebo bliká indikátor poruchy

#### POZNÁMKA

Ak jazdíte s rozsvieteným indikátorom poruchy, systém riadenia emisí a motor sa môžu poškodiť.

Ak po naštartovaní motora začne znova blikat indikátor poruchy, dopravte vozidlo k najbližšiemu predajcovi maximálnou rýchlosťou 50 km/h. Nechajte vozidlo skontrolovať.

## Ak sa rozsvieti alebo bliká indikátor brzdového systému (červený)



(červený)

### ■ Dôvody rozsvietenia indikátora

- Hladina brzdovej kvapaliny je nízka.
- Brzdový systém má poruchu.

### ■ Čo robiť po rozsvietení indikátora počas jazdy

Stlačte jemne brzdový pedál, aby ste skontrolovali jeho tlak.

- Ak je normálny, skontrolujte hladinu brzdovej kvapaliny, keď najbližšie zastavíte.
- Ak nie je normálny, ihneď konajte. Niekoľkokrát potiahnite páčkový volič spomalenia , aby sa vozidlo spomalilo rekuperačným brzdením.

### ■ Dôvody blikania indikátora

- Vyskytol sa problém so systémom elektrickej parkovacej brzdy.

### ■ Čo robiť, keď indikátor bliká

- – Nepoužívajte parkovaciu brzdú a nechajte vozidlo ihneď skontrolovať predajcovi.

### ▶▶ Ak sa rozsvieti alebo bliká indikátor brzdového systému (červený)

Nechajte vozidlo okamžite opraviť.

Je nebezpečné jazdiť s nízkou hladinou brzdovej kvapaliny. Ak necítite odpor brzdového pedálu, okamžite zastavte na bezpečnom mieste. Ak to bude potrebné, potiahnite páčkový volič spomalenia , aby sa vozidlo spomalilo rekuperačným brzdením.

Ak sa súčasne rozsvieti indikátor brzdového systému (červený) a indikátor systému **ABS**, nefunguje elektronický systém rozdelenia brzdovej sily. Pri náhlom brzdení môže dôjsť k nestabilite vozidla. Nechajte vozidlo ihneď skontrolovať predajcovi.

Ak bliká indikátor brzdového systému (červený) a zároveň sa rozsvieti indikátor brzdového systému (oranžový), parkovacia brzda nemusí fungovať.  
– Nepoužívajte parkovaciu brzdú a nechajte vozidlo ihneď skontrolovať predajcovi.

### ▶▶ Ak sa rozsvieti alebo bliká indikátor brzdového systému (červený) a súčasne sa rozsvieti indikátor brzdového systému (oranžový)

Str. 683

## Ak sa rozsvieti indikátor systému elektrického posilňovača riadenia (EPS)



### ■ Dôvody rozsvietenia indikátora

- Rozsvieti si pri probléme so systémom EPS.

### ■ Čo robiť po rozsvietení indikátora

- Zastavte vozidlo na bezpečnom mieste a znova zapnite systém napájania. Ak sa indikátor rozsvieti a zostane svietiť, vozidlo nechajte okamžite skontrolovať predajcovi.
- Ak sa v rozhraní s informáciami pre vodiča zobrazí hlásenie  **Nepokračujte v jazde**, okamžite zastavte na bezpečnom mieste a obráťte sa na predajcu.

## Ak sa rozsvieti alebo bliká indikátor brzdového systému (červený) a súčasne sa rozsvieti indikátor brzdového systému (oranžový)



(červený)

■ **Ak sa rozsvieti alebo bliká indikátor brzdového systému (červený) a zároveň sa rozsvieti indikátor brzdového systému (oranžový), manuálne alebo automaticky uvoľníte parkovaciu brzdú.**

➤ **Parkovacia brzda** Str. 547



(oranžový)

- Ak indikátor brzdového systému (červený) nepretržite svieti alebo bliká, keď sa rozsvieti indikátor brzdového systému (oranžový), zastavte vozidlo na bezpečnom mieste a ihneď ho nechajte skontrolovať u predajcu.
  - Zaistíte vozidlo proti pohybu preradením prevodovky do polohy **P**.
- Ak zhasne len indikátor brzdového systému (červený), nepoužívajte parkovaciu brzdú a ihneď nechajte vozidlo skontrolovať u predajcu.

☒ **Ak sa rozsvieti alebo bliká indikátor brzdového systému (červený) a súčasne sa rozsvieti indikátor brzdového systému (oranžový)**

Ak aktivujete parkovaciu brzdú, nebude sa musieť dať uvoľniť.

Ak sa súčasne rozsvieti indikátor brzdového systému (červený) a indikátor brzdového systému (oranžový), parkovacia brzda funguje.

Ak bliká indikátor brzdového systému (červený) a zároveň sa rozsvieti indikátor brzdového systému (oranžový), parkovacia brzda nemusí fungovať, pretože kontroluje systém.

Ak v krátkom čase opakovane použijete elektrickú parkovaciu brzdú, brzda prestane fungovať, aby sa neprehrial systém, a indikátor začne blikať. Približne po 1 minúte sa vráti do pôvodného stavu.

## Ak sa rozsvieti alebo začne blikať indikátor nízkeho tlaku v pneumatikách/systému výstrahy poklesu tlaku v pneumatikách



### ■ Dôvody rozsvietenia alebo blikania indikátora

Tlak v pneumatikách je výrazne nižší alebo nebol nakalibrovaný systém výstrahy poklesu tlaku v pneumatikách. Ak v systéme výstrahy poklesu tlaku v pneumatikách došlo k problému, indikátor bliká približne jednu minútu a potom zostane svietiť.

Po namontovaní dojazdovej rezervnej pneumatiky\* sa indikátor zapne alebo bude najskôr jednu minútu blikať a potom zostane svietiť.

### ■ Čo robiť po rozsvietení indikátora

Jazdite opatrne a vyhýbajte sa náhlemu zatáčaniu a brzdeniu.

Odstavte vozidlo na bezpečnom mieste. Skontrolujte tlak v pneumatikách a upravte ho na požadovanú úroveň. Požadovaný tlak v pneumatikách je uvedený na štítku, ktorý sa nachádza na stĺpiku dverí vodiča.

- Po úprave tlaku pneumatiky nakalibrujte systém výstrahy poklesu tlaku v pneumatikách.

Ak blikanie indikátora spôsobuje dojazdová rezervná pneumatika, vymeňte ju za plnohodnotnú pneumatiku. Indikátor zhasne po kalibrácii systému výstrahy poklesu tlaku v pneumatikách.

🔧 **Systém výstrahy poklesu tlaku v pneumatikách** Str. 457

### ■ Čo robiť, keď indikátor bliká a potom zostane svietiť

Čo najskôr nechajte skontrolovať pneumatiku predajcom.

Ak dojazdová rezervná pneumatika\* spôsobuje, že indikátor najskôr bliká a potom zostane svietiť, vymeňte pneumatiku za plnohodnotnú pneumatiku. Indikátor zhasne po kalibrácii systému výstrahy poklesu tlaku v pneumatikách.

►► Ak sa rozsvieti alebo začne blikať indikátor nízkeho tlaku v pneumatikách/systému výstrahy poklesu tlaku v pneumatikách

### POZNÁMKA

Jazda s mimoriadne podhustenými pneumatikami môže spôsobovať ich prehriatie. Prehriata pneumatika môže zlyhať. Vždy nahustite pneumatiky na predpísaný tlak.

## Ak indikátor systému prevodovky bliká súčasne s výstražnou správou



### ■ Dôvody blikania indikátora

Porucha prevodovky.

### ■ Čo robiť, keď indikátor bliká

- Nechajte vozidlo ihneď skontrolovať predajcovi.

### ▶▶ Ak indikátor systému prevodovky bliká súčasne s výstražnou správou

Pravdepodobne nebude možné zapnúť systém napájania.

Pri parkovaní vozidla nezabudnite zatiahnuť parkovaciu brzdou.

Ak potrebujete odtiahnuť vozidlo, obráťte sa na profesionálnu odtahovú službu.

▶ **Núdzové odťahovanie** Str. 693

## Umiestnenie poistiek

Ak niektoré elektrické zariadenie nefunguje, nastavte režim napájania do polohy VOZIDLO VYPNUTÉ (ZÁMOK) a overte, či nie je vypálená príslušná poistka.

### Poistková skrinka v priestore motora

Nachádza sa v blízkosti 12-voltového akumulátora. Zatlčením na zarážky otvoríte skrinku. Umiestnenie poistiek je znázornené na obrázku nižšie.

Nájdite požadovanú poistku podľa čísla poistky na obrázku a v tabuľke.

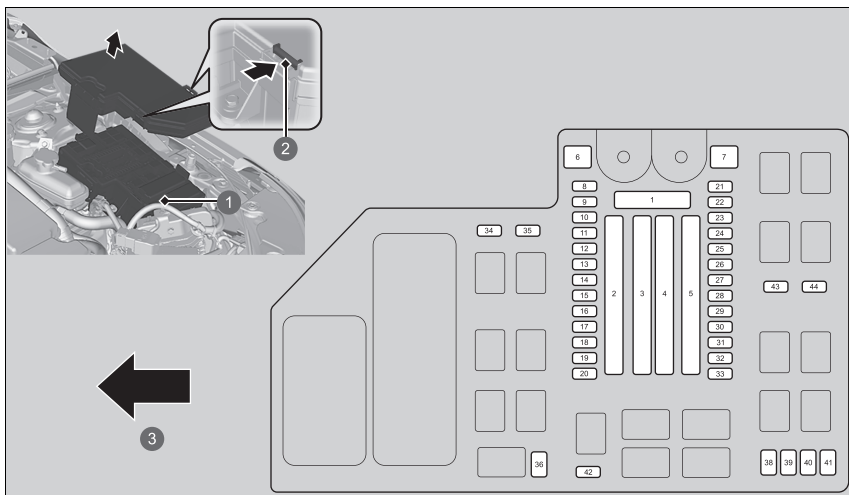

- 1 Poistková skrinka
- 2 Príchytká
- 3 Vpredu



■ **Chránený obvod a menovitá hodnota poistiek**

	Chránený obvod	Hodnota v ampéroch
1	Batéria	175 A
	–	–
2	Možnosť poistkovej skrinky	60 A
	–	–
	Poistková skrinka možnosť 2	40 A
	–	–
3	Poistková skrinka, hlavná	60 A
	–	–
	–	–
	–	–
	Vyhrievanie zadného skla	40 A
	A/C PTC1	40 A
	Motor ventilátora	40 A
	A/C PTC2	40 A
	ESB	40 A
	Motor ABS/VSA	40 A
	RFC	40 A
4	Motor P-ACT	30 A
	Zapaľovanie (hl.)	30 A
	–	–
	Modul relé 2	30 A

	Chránený obvod	Hodnota v ampéroch
5	Option6	30 A
	Predné stierače	30 A
	EPS	70 A
	Modul relé 1	30 A
	ABS/VSA FSR	40 A
	VODNÉ ČERPADLO ENG	40 A
	Hlavná poistková skrinka 2	40 A
6	–	–
7	Zapaľovanie (hl.) 2*	30 A
8	–	–
9	–	–
10	AUDIO SUB	7,5 A
11	–	–
12	–	–
13	Vyhrievaný volant*	(10 A)
14	BATT IR	10 A
15	Predné hmlové svetlá*	(10 A)
16	–	–
17	Ostrekovač	15 A
18	Klaksón	10 A
19	CÚVACIE SVETLO	15 A
20	AUDIOSYSTÉM	15 A
21	IGP	15 A
22	CÚVACIE SVETLO (FI ECU)	10 A
23	DBW	15 A
24	Relé RFC	7,5 A

	Chránený obvod	Hodnota v ampéroch
25	PCU EWP	7,5 A
26	P-ACT ECU	7,5 A
27	LCM L	15 A
28	INJ	15 A
29	Brzdové svetlá	10 A
30	LCM R	15 A
31	Cievka zapaľ.	15 A
32	EVTC	20 A
33	Výstraha	15 A
34	RADIACIA PÁKA	7,5 A
35	–	–
36	MON2	7,5 A
38	IGB	10 A
39	IGA:	15 A
40	–	–
41	IGPS(LAF)	10 A
42	ESB	7,5 A
43	–	–
44	–	–

\* Nie je k dispozícii u všetkých modelov

## ■ Poistková skrinka v interiéri

Nachádza sa pod prístrojovou doskou.

Umiestnenie poistiek je znázornené na obrázku nižšie.

Nájdite požadovanú poistku podľa čísla poistky na obrázku a v tabuľke.

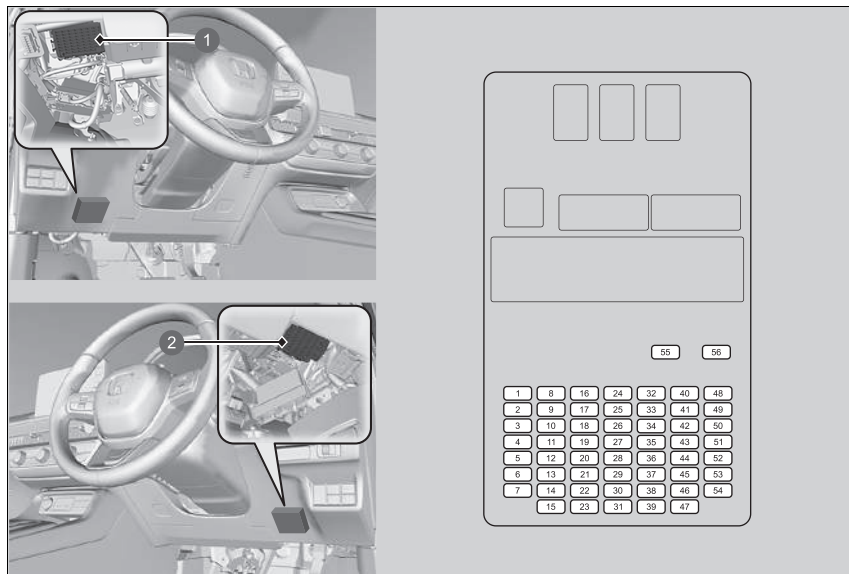

- 1 Poistková skrinka (typ vozidla s ľavostranným riadením)
- 2 Poistková skrinka (typ vozidla s pravostranným riadením)

■ **Chránený obvod a menovitá hodnota poistiek**

	Chránený obvod	Hodnota v ampéroch
1	Elektricky ovládané okno na strane vodiča	20 A
2	Elektricky ovládané okno spolujazdca	20 A
3	Elektricky ovládané okno na zadnej pravej strane	20 A
4	Elektricky ovládané okno na zadnej ľavej strane	20 A
5	Voliteľné príslušenstvo	10 A
6	SRS	10 A
7	Výklopné dvere MTR	10 A
8	–	–
9	Predná zásuvka na príslušenstvo	20 A
10	Zámok dverí	20 A
11	MERAČ	10 A
12	Option3 (ST CUT)	10 A
13	Option2 (RR WIP)	(10 A)
14	Option6 (VB SOL)	10 A
15	Odomknutie dverí vodiča	10 A
16	Panoramatická strecha*	20 A
17	SBW1	10 A
18	–	–
19	–	–
20	Zadné hmlové svetlo	10 A
21	Zásuvka na príslušenstvo nákl. priestoru	20 A

	Chránený obvod	Hodnota v ampéroch
22	Systém bezkľúčového prístupu	10 A
23	Zámok dverí vodiča	10 A
24	SBW2	7,5 A
25	IMG	10 A
26	SRS	10 A
27	ST CUT RLY	20 A
28	Option5	10 A
29	Palivové čerpadlo	15 A
30	Odomknutie ľavých dverí	10 A
31	Odomknutie dverí na pravej strane	10 A
32	–	–
33	–	–
34	–	–
35	–	–
36	Možnosť 3 (SLNEČNÁ CLONA)*	20 A
37	IGA2	15 A
38	–	–
39	Zamknutie dverí na pravej strane	10 A
40	Elektricky ovládané sedadlo vodiča (REC/RR H)*	(20 A)

	Chránený obvod	Hodnota v ampéroch
41	Elektricky ovládané sedadlo vodiča (SLIDE/FR HI)*	(20 A)
42	–	(10 A)
43	KLIMATIZÁCIA	10 A
44	Denné prevádzkové osvetlenie	10 A
45	ACC	10 A
46	ACC (UZAMKNUTIE KLÚČA)	10 A
47	Zamknutie ľavých dverí	10 A
48	Vyhrievanie predných sedadiel	20 A
49	Elektricky ovládané sedadlo spolujazdca (REC)*	(20 A)
50	Bedrová podpora elektricky ovládaného sedadla vodiča	10 A
51	Bedrová podpora elektricky ovládaného sedadla spolujazdca*	10 A
52	–	(20 A)
53	Elektricky ovládané sedadlo spolujazdca (SLIDE)*	(20 A)
54	Možnosť 1/veko palivovej nádrže	10 A
55	ZOSILŇOVAČ ZVUKU*	(30 A)
56	–	(30 A)

\* Nie je k dispozícii u všetkých modelov

## Kontrola a výmena poistiek

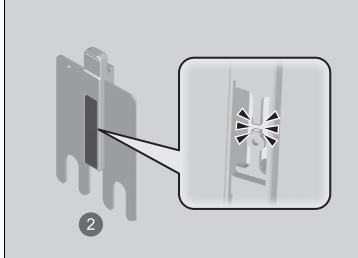
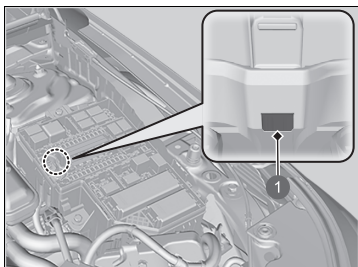

- 1 Otvor
- 2 Hlavná poistka

1. Nastavte režim napájania VOZIDLO VYPNUTÉ (ZÁMOK). Vypnite svetlomety a všetko príslušenstvo.
2. Demontujte kryt poistkovej skrine.
3. Skontrolujte veľkú poistku v priestore motora.
  - Na poistku sa pozrite cez otvor.
  - Ak je poistka vypálená, nechajte ju vymeniť u predajcu.

### ► Kontrola a výmena poistiek

#### POZNÁMKA

Výmena poistky za silnejšiu výrazne zvyšuje riziko poškodenia elektrického systému.

Pomocou tabuliek vyhľadajte predmetnú poistku a overte hodnotu prúdovej intenzity.

► **Umiestnenie poistiek** Str. 686

Poistku vymeňte za poistku s rovnakou určenou prúdovou intenzitou.

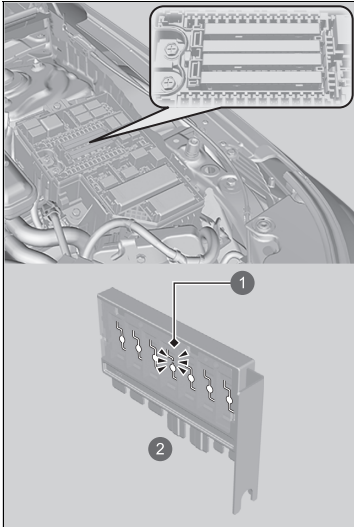

4. Skontrolujte kombinované poistky v poistkovej skrínke v priestore motora.
- Pozrite si priestor medzi poistkami.
  - Ak je poistka vypálená, nechajte ju vymeniť u predajcu.

- 1 Vypálená poistka
- 2 Kombinovaná poistka

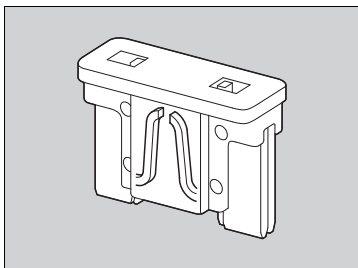

5. Skontrolujte malé poistky v priestore motora a vnútri vozidla.
  - Ak je poistka vypálená, vyberte ju a vymeňte za novú.

Ak potrebujete odtiahnuť vozidlo, obráťte sa na profesionálnu odťahovú službu.

## ■ Plošinové vybavenie

Operátor naloží vozidlo na zadnú časť nákladného vozidla.

**Toto je najlepší spôsob prepravy vozidla.**

## ■ Zdvíhacie zariadenie kolies

Odtahovacie vozidlo používa dve otočné ramená, ktoré idú pod predné pneumatiky a nadvihnú ich zo zeme. Zadné kolesá zostanú na zemi. **Toto je prijateľný spôsob odtiahnutia vozidla.**

## » Núdzové odťahovanie

### POZNÁMKA

Pri pokuse nadvihnúť alebo odtiahnuť vozidlo za nárazníky môže dôjsť k vážnemu poškodeniu. Nárazníky nie sú určené ako nosné časti hmotnosti vozidla.

Skontrolujte, či je parkovacia brzda uvoľnená. Ak nemôžete uvoľniť parkovaciu brzdu, vozidlo sa musí prepraviť pomocou plošinového vybavenia.

➤ **Parkovacia brzda** Str. 547

### POZNÁMKA

Nesprávne ťahanie, napríklad ťahanie za obytným vozidlom alebo iným motorovým vozidlom, môže poškodiť prevodovku.

Nikdy neťahajte vozidlo iba s lanom alebo reťazou. Je to nebezpečné, pretože laná a reťaze sa môžu posúvať zo strany na stranu alebo sa pretrhnúť.

### Typ vozidla s pravostranným riadením

Pred ťahaním vozidla deaktivujte snímač náklonu systému zabezpečenia, ak je potrebné systém nastaviť.

➤ **Snímač náklonu\*** Str. 214

\* Nie je k dispozícii u všetkých modelov

## ■ Čo je potrebné urobiť, ak nemôžete odomknúť dverka otvoru na dopĺňanie paliva

Ak nemôžete odomknúť dverka otvoru na dopĺňanie paliva, použite nasledovný postup.

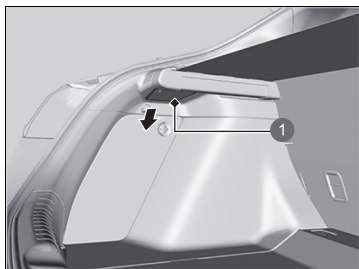

1 Kryt

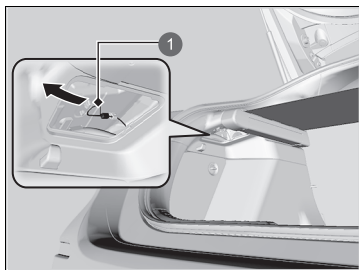

1 Kábel uvoľnenia

1. Otvorte výklopné dvere a vyberte kryt na ľavej strane batožinového priestoru.

2. Potiahnite kábel uvoľnenia k sebe.
  - ▶ Kábel uvoľnenia po potiahnutí odistí dverka otvoru na dopĺňanie paliva.
3. Otvorte dverka otvoru na dopĺňanie paliva.
  - ▶ **Dopĺňanie paliva** Str. 571

## ▶ Ak nemôžete odomknúť dverka otvoru na dopĺňanie paliva

Po vykonaní týchto krokov sa obráťte na predajcu, aby skontroloval vozidlo.



## ■ Čo je potrebné urobiť, keď nemôžete otvoriť výklopné dvere

Ak nie je možné otvoriť výklopné dvere, použite nasledujúci postup.

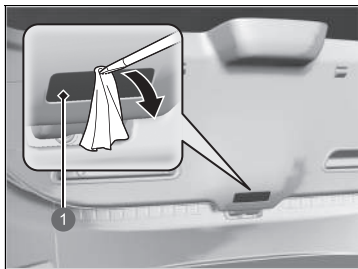

1 Kryt

1. Pomocou plochého skrutkovača demontujte kryt na zadnej časti výklopných dverí.  
▶ Obaľte hrot plochého skrutkovača handričkou, aby ste nepoškriabali kryt.

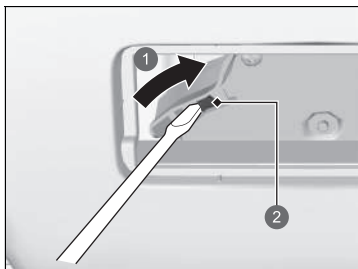

- 1 Posúvanie
- 2 Páčka

2. Výklopné dvere otvoríte tak, že zatlačíte výklopné dvere a súčasne posuniete páčku pomocou plochého skrutkovača.

## ▣ Ak nemôžete otvoriť výklopné dvere

Po vykonaní týchto krokov sa obráťte na predajcu, aby skontroloval vozidlo.

Keď otvárate výklopné dvere zvnútra, dbajte na to, aby ste okolo výklopných dverí mali dostatok priestoru a aby ste nimi do nikoho alebo ničoho nenarazili.



# Informácie

Táto kapitola obsahuje technické údaje o vozidle, informácie o umiestnení identifikačných čísel a ďalšie zákonom vyžadované informácie.

<b>Technické údaje</b> .....	698
<b>Identifikačné čísla</b>	
Identifikačné číslo vozidla (VIN), číslo motora, číslo elektromotora a číslo prevodovky .....	701
<b>Zariadenia emitujúce rádiové vlny*</b> .....	702
<b>Vyhlasenie o zhode - prehľad obsahu*</b> .....	736
<b>Licencia softvéru s otvoreným zdrojovým kódom</b> .....	741

## ■ Technické údaje o vozidle

Model	Civic
Pohotovostná hmotnosť	1 442 – 1 514 kg
Maximálna povolená hmotnosť	Prečítajte si informácie na certifikačnom štítku na stĺpiku dverí vodiča <sup>*1</sup> Prečítajte si informácie na certifikačnom štítku na stĺpiku dverí spolujazdca <sup>*2</sup>
Maximálne povolené zaťaženie nápravy	Prečítajte si informácie na certifikačnom štítku na stĺpiku dverí vodiča <sup>*1</sup> Prečítajte si informácie na certifikačnom štítku na stĺpiku dverí spolujazdca <sup>*2</sup>

\*1: Typ vozidla s ľavostranným riadením

\*2: Typ vozidla s pravostranným riadením

## ■ Technické údaje o motore

Typ	Vodou chladený radový 4-valcový motor typu DOHC
Vrtanie valcov × zdvih	81,0 × 96,7 mm
Objem valcov	1993 cm <sup>3</sup>
Kompresný pomer	13,9 : 1
Zapalovacie sviečky	NGK DILZKAR7G11Y

## ■ Palivo

Typ	<ul style="list-style-type: none"> <li>• Benzínové/gasoholové palivo podľa normy EN 228</li> <li>• Kvalitný bezolovnatý benzín/gasohol s hodnotou až E10 (90 % benzínu a 10 % etanolu), oktánové číslo merané výskumnou metódou minimálne 95</li> </ul>
Objem palivovej nádrže	40,0 l

## ■ 12-voltový akumulátor

Objem	36 Ah (5)/45 Ah (20)
-------	----------------------

## ■ Kvapalina ostrekovača

Objem nádrže	1,5 l
--------------	-------

## ■ Žiarovky

Svetlomety (stretávacie svetlá)	LED
Svetlomety (diaľkové svetlá)	LED
Predné hmlové svetlá *	LED
Predné smerové svetlá	LED
Aktívne odbočovacie svetlá *	LED
Pozíčné/denné prevádzkové svetlá	LED
Bočné smerové svetlá (na bočných zrkadlách)	LED
Brzdové/koncové svetlá	LED
Koncové svetlá	LED
Zadné smerové svetlá	21 W (oranžové)
Cúvacie svetlá	16 W
Zadné hmlové svetlo	LED
Tretie brzdové svetlo	LED
Zadné osvetlenie evidenčného čísla	LED
Interiérové svetlá	
Svetlá na čítanie	LED
Stropné svetlo	LED
Svetlá osvetľujúce okolie	LED
Osvetlenie zrkadla v slnečnej clone	2 W
Svetlo stredovej priehradky	LED
Osvetlenie batožinového priestoru	5 W
Osvetlenie odkladacej schránky v palubnej doske	LED

## ■ Klimatizácia

Typ chladiva	HFO-1234yf (R-1234yf)
Plniace množstvo	435 – 485 g <sup>*1</sup> 445 – 495 g <sup>*2</sup>

\*1: Typ vozidla s ľavostranným riadením

\*2: Typ vozidla s pravostranným riadením

## ■ Brzdová kvapalina

Predpísaná	Brzdová kvapalina s označením DOT 3 alebo DOT 4
------------	---

## ■ Kvapalina prevodovky

Predpísaná	Honda HEVF-Type 1
Objem	Výmena 2,2 l

### ■ Motorový olej

Odporúčany	Motorový OLEJ značky Honda, typ 2.0 Originálny motorový olej značky Honda 0W-20 ACEA C5 0W-20	
Objem	Výmena	3,7 l
	Výmena vrátane filtra	4,0 l

### ■ Chladiaca kvapalina motora

Predpísaná	Celoročná nemrznúca/chladiaca kvapalina značky Honda, typ 2
Pomer miešania	50/50 s destilovanou vodou
Objem	5,54 l (zmena vrátane zostávajúceho objemu 0,62 l v rezervnej nádrži)

### ■ Pneumatika

Normálne	Velkosť	215/50R17 95W* <sup>1</sup> 235/40ZR18 95Y* <sup>2</sup>
	Tlak	Prečítajte si informácie na štítku na stĺpiku dveri na strane vodiča
Dojazdová rezervná pneumatika*	Velkosť	T125/85D16 99M
	Tlak	Prečítajte si informácie na štítku na stĺpiku dveri na strane vodiča
Velkosť kolesa	Normálne	17 x 7J* <sup>1</sup> 18 x 8J* <sup>2</sup>
	Dojazdová rezervná pneumatika*	17 x 4T

\*1: Modely so 17-palcovými kolesami

\*2: Modely s 18-palcovými kolesami

### ■ Vzduchový kompresor Honda TRK

Vážená úroveň akustického tlaku emisii	81 dB (A)
Vážená úroveň akustického výkonu	90 dB (A)

### ■ Brzdy

Typ	S posilňovačom
Vpredu	Odvetrávaný disk
Vzadu	Plný disk
Parkovanie	Elektrická parkovacia brzda

### ■ Rozmery vozidla

Dĺžka	4 551 mm	
Šírka	1 802 mm	
Výška	1 408 mm	
Rázvor	2 734 mm	
Rozchod	Vpredu	1 537 mm* <sup>2</sup>
		1 547 mm* <sup>1</sup>
	Vzadu	1 576 mm* <sup>2</sup>
		1 586 mm* <sup>1</sup>

\* : Modely so 17-palcovými kolesami

\* : Modely s 18-palcovými kolesami

## ■ Bod upevnenia/zadný presah ťažného zariadenia

### Rozmery

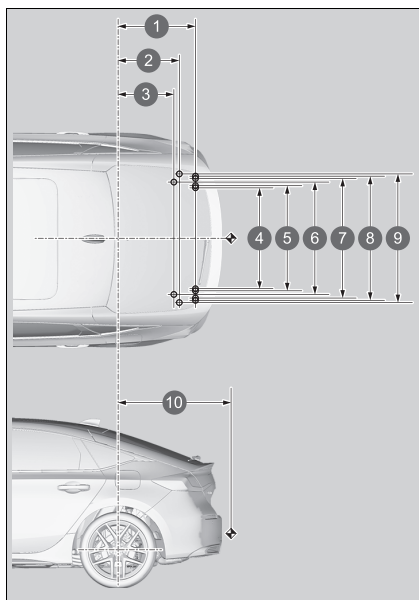

- 1 662 mm
- 2 523 mm
- 3 476 mm
- 4 915 mm
- 5 925 mm
- 6 986 mm
- 7 1 045 mm
- 8 1 048 mm
- 9 1 055 mm
- 10 965 mm

### POZNÁMKA:

1. ○ označuje body upevnenia ťažnej tyče.
2. ◆ označuje bod pripojenia ťažnej tyče.

### ■ Max. hmotnosť ťahania

Brzdový prívies	750 kg
Nebrzdový prívies	600 kg
Maximálne povolené zvislé zaťaženie na ťažné zariadenie	75 kg

## Identifikačné číslo vozidla (VIN), číslo motora, číslo elektromotora a číslo prevodovky

Vaše vozidlo má 17-miestne identifikačné číslo (VIN), ktoré sa používa na registráciu vozidla na účely záruky, na registráciu a poistenie vozidla.

Číslo VIN, číslo motora, číslo elektromotora a číslo prevodovky sa vo vašom vozidle nachádzajú na nasledujúcich miestach.

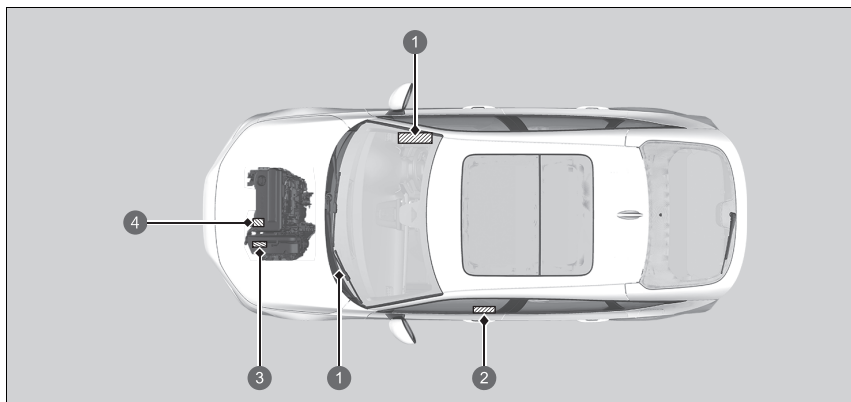

- 1 Identifikačné číslo vozidla\*
- 2 Certifikačný štítok / identifikačné číslo vozidla / číslo motora
- 3 Číslo kontinuálne variabilnej prevodovky
- 3 Číslo elektromotora
- 4 Číslo motora

\* Nie je k dispozícii u všetkých modelov

### Identifikačné číslo vozidla (VIN), číslo motora, číslo elektromotora a číslo prevodovky

Vnútročné identifikačné číslo vozidla (VIN) sa nachádza pod krytom.

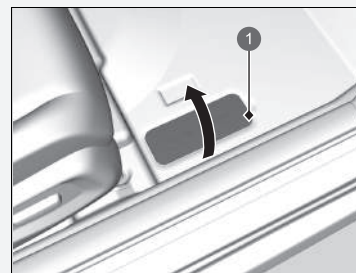

1 Kryt

# Zariadenia emitujúce rádiové vlny\*

Nasledujúce produkty a systémy vo vozidle emitujú počas prevádzky rádiové vlny.

Modely pre Macedónsko, Monako, Čiernu Horu a Európu, okrem britských modelov

BCM

Systém bezkľúčového prístupu

<http://continental-homologation.com/honda>



Spoločnosť Continental Automotive GmbH týmto vyhlasuje, že tento model [41580430] spĺňa základné požiadavky a ďalšie príslušné ustanovenia smernice 2014/53/EÚ.

Úplné znenie vyhlásenia o zhode EÚ je k dispozícii na tejto internetovej adrese:

<https://continental-homologation.com/honda>

Pokyny a bezpečnostné informácie:

Zariadenie s krátkym dosahom na diaľkové ovládanie

Poštová adresa:

Siemensstrasse 12

D-93055 Regensburg

Germany/Nemecko

Názov výrobcu:

Continental Automotive GmbH

Frekvenčné pásmo: 125 kHz

Maximálny prenesený výstup: 10 mW

Názov dovozcu:

Honda Motor Europe Ltd – Aalst Office

Poštová adresa:

Wijngaardveld 1 (Noord V) 9300 Aalst – Belgicko



Modely pre Macedónsko, Monako, Čiernu Horu a Európu, okrem britských modelov

FOB  
 Systém bezklúčového prístupu

<http://continental-homologation.com/honda>



Spoločnosť Continental Automotive GmbH týmto vyhlasuje, že tento model [TP\_4] spĺňa základné požiadavky a ďalšie príslušné ustanovenia smernice 2014/53/EÚ.

Úplné znenie vyhlásenia o zhode EÚ je k dispozícii na tejto internetovej adrese:

<https://continental-homologation.com/honda>

Pokyny a bezpečnostné informácie:

Zariadenie s krátkym dosahom na diaľkové ovládanie

Poštová adresa:

Siemensstrasse 12

D-93055 Regensburg

Germany/Nemecko

Názov výrobcu:

Continental Automotive GmbH

Frekvenčné pásmo: 433,92 MHz

Maximálny prenesený výstup: 1 mW

Názov dovozcu:

Honda Motor Europe Ltd – Aalst Office

Poštová adresa:

Wijngaardveld 1 (Noord V) 9300 Aalst – Belgicko

Modely pre Európu okrem Británie

Telefónny systém hands-free  
Audiosystém s displejom

<http://www.ptc.panasonic.eu/>



Spoločnosť Panasonic Corporation týmto vyhlasuje, že vyššie uvedený typ rádiového zariadenia je v súlade so smernicou 2014/53/EÚ. Prejdite na stránku <http://www.ptc.panasonic.eu/>, kliknite na „Declaration of Conformity“ (Vyhlásenie o zhode), do vyhľadávacieho políčka na kľúčové slovo zadajte kľúčové slovo uvedené nižšie a stiahnite si najnovšiu verziu dokumentu „VYHLÁSENIE o ZHODE“ (DoC). Kľúčové slovo:

Kľúčové slovo modelu č. [ \* ]

CL-MH-----, CA-9H-----, CL-MH1CE0TT, CL-MH1AXYTT, CL-MH1BX1JT, CL-MH1AE6JT, CL-MH1AE0JT, CL-MH1AE2JT, CL-MH1BE0JT, CL-MH1AE8JT, CL-MH1AE9JT, CL-MH1AE3JT, CL-MH1AE7JT, CL-MH1AE5JT, CL-MH1AEAJT

„Ref. číslo“ nájdete na štitku jednotky.

Zamýšľané použitie: Audiosystém vozidla (Bluetooth a WLAN)

Poštová adresa: 4261 Ikonobe-cho, Tsuzuki-ku, Yokohama-shi, Kanagawa-ken, 224-8520, Japonsko

Názov výrobcu: Panasonic Corporation

Špecifikácie funkcie Bluetooth

Frekvenčné pásmo: 2402 – 2480 MHz

Špecifikácie 2,4 GHz WLAN

Frekvenčné pásmo: 2412 – 2472 MHz

Špecifikácie funkcie Bluetooth

Maximálny výstupný výkon: 0,1 dBm

Špecifikácie 2,4 GHz WLAN

Maximálny výstupný výkon: 11,9 dBm

Názov dovozcu: Honda Motor Europe Ltd – Aalst Office

Poštová adresa:

Wijngaardveld 1 (Noord V) 9300 Aalst – Belgicko

## Modely pre Európu okrem Británie

## Systém\* detekcie objektov v mŕtvom uhle/monitorovania\* vozidiel blížiacich sa z boku

<https://www.veoneer.com/en/regulatory>



Veoneer US, Inc. Týmto vyhlasuje, že predmet vyhlásenia opísaný vyššie je v súlade s príslušnou harmonizovanou legislatívou Únie.

<https://www.veoneer.com/en/regulatory>

Zamýšľané použitie:

24 GHz radarový snímač krátkého dosahu

Poštová adresa:

26545 American Drive Southfield, Michigan, 48034 Spojené štáty americké

Prevádzkové frekvenčné pásmo:

24,05 – 24,25 GHz

Maximálny výstupný výkon:

13 dBm najvyšší výkon

Názov dovozcu:

Honda Motor Europe LTD. - Aalst Office

Poštová adresa:

Wijngaardveld 1 (Noord V) 9300 Aalst – Belgicko

\* Nie je k dispozícii u všetkých modelov

Modely pre Európu okrem Británie

Ovládacia jednotka telematiky

<https://www.denso.com/global/en/contact-us/doc/>



Spoločnosť DENSO CORPORATION týmto vyhlasuje, že daný typ rádiového zariadenia je v súlade so smernicou 2014/53/EÚ. Úplné znenie vyhlásenia o zhode EÚ je k dispozícii na tejto internetovej adrese:

<https://www.denso.com/global/en/contact-us/doc/>

Zamýšľané použitie:

Telematika a zariadenie prístupového bodu Wi-Fi pre vozidlo

Poštová adresa:

1 – 1, Showa-cho, Kariya-shi, Aichi-ken, 448-8661, Japonsko

Model:

OGEY10

Prevádzkové frekvenčné pásmo:

1) GSM900 (Tx: 880 – 915 MHz, Rx: 925 – 960 MHz) 2) GSM1800 (Tx: 1710 – 1785 MHz, Rx: 1805 – 1880 MHz) 3) WCDMA pásmo 1 (Tx: 1 920 – 1 980 MHz, Rx: 2110 – 2170 MHz) 4) WCDMA pásmo 3 (Tx: 1710 – 1785 MHz, Rx: 1805 – 1880 MHz) 5) WCDMA pásmo 8 (Tx: 880 – 915 MHz, Rx: 925 – 960 MHz) 6) LTE pásmo 1 (Tx: 1 920 – 1 980 MHz, Rx: 2110 – 2170 MHz) 7) LTE pásmo 3 (Tx: 1710 – 1785 MHz, Rx: 1805 – 1880 MHz) 8) LTE pásmo 7 (Tx: 2 500 – 2 570 MHz, Rx: 2620 – 2690 MHz) 9) LTE pásmo 8 (Tx: 880 – 915 MHz, Rx: 925 – 960 MHz) 10) LTE pásmo 20 (Tx: 832 – 862 MHz, Rx: 791 – 821 MHz) 11) WLAN IEEE802.11b (Tx/Rx: 2401 – 2473 MHz) 12) WLAN IEEE802.11g (Tx/Rx: 2402 – 2472 MHz) 13) WLAN IEEE802.11n (Tx/Rx: 2402 – 2472 MHz) 14) GPS (Rx: 1575,42 MHz) 15) GALILEO (Rx: 1575,42 MHz) 16) EGNOS (Rx: 1575,42 MHz)

Maximálny výstupný výkon:

1) 2 W 2) 1 W 3 – 5) 0,25 W 6) – 10) 0,20 W 11) 0,032 W 12),13) 0,016 W

Názov dovozcu:

Honda Motor Europe Ltd – Aalst Office

Poštová adresa:

Wijngaardveld 1 (Noord V) 9300 Aalst – Belgicko

## Modely pre Európu okrem Británie

## Jednotka Bluetooth \*

<https://continental-homologation.com/honda>

Spoločnosť Continental týmto vyhlasuje, že rádiové zariadenie typu A2C192350/A2C192351 je v súlade so smernicou 2014/53/EÚ. Úplné znenie vyhlásenia o zhode EÚ je k dispozícii na tejto internetovej adrese:

Zamýšľané použitie:

Prístupový systém vozidla

Poštová adresa:

Continental Automotive GmbH

Siemensstraße 12 D-93055 Regensburg, Nemecko

Rozsah frekvencie BLE:

2,4 až 2,48 GHz

Maximálny výstupný výkon BLE:

+20 dBm

Názov dovozcu:

Honda Motor Europe Ltd – Aalst Office

Poštová adresa:

Wijngaardveld 1 (Noord V) 9300 Aalst – Belgicko

Modely pre Európu okrem Británie

Bezdrôtová nabíjačka\*

<https://www.lg.com/global/support/cedoc/cedoc>



Spoločnosť LG ELECTRONICS Inc. týmto vyhlasuje, že rádiové zariadenie typu WC500HOCI21 je v súlade so smernicou 2014/53/EÚ.  
Úplné znenie vyhlásenia o zhode EÚ je k dispozícii na tejto internetovej adrese:

Zamýšľané použitie:

Bezdrôtová nabíjačka pre vozidlo

Prevádzkové frekvenčné pásmo:

75 kHz až 118,320 kHz

Maximálny výstupný výkon:

15 W

Názov dovozcu:

Honda Motor Europe Ltd – Aalst Office

Poštová adresa:

Wijngaardveld 1 (Noord V) 9300 Aalst – Belgicko

## Modely pre Európu okrem Británie

## Bezdrôtová nabíjačka\*

[http://bhevs.co.kr/bbs/board.php?tbl=e\\_bbs42\\_2](http://bhevs.co.kr/bbs/board.php?tbl=e_bbs42_2)

Spoločnosť BH EVS Co.,Ltd ýmto vyhlasuje, že typ rádiového zariadenia WC500HOC121 je v súlade so smernicou 2014/53/EÚ. Úplné znenie vyhlásenia o zhode EÚ je k dispozícii na tejto internetovej adrese:

[http://bhevs.co.kr/bbs/board.php?tbl=e\\_bbs42\\_2](http://bhevs.co.kr/bbs/board.php?tbl=e_bbs42_2)

Zamýšľané použitie:

Bezdrôtová nabíjačka pre vozidlo

Poštová adresa: Am Kronberger Hang 2 65824 Schwalbach am Taunus, Nemecko

Názov výrobcu: BH EVS Co.,Ltd.

Prevádzkové frekvenčné pásmo:

111 kHz

Maximálny výstupný výkon:

42 dBuA/m pri vzdialenosti 10 m

Názov dovozcu:

Honda Motor Europe Ltd – Aalst Office

Poštová adresa:

Wijngaardveld 1 (Noord V) 9300 Aalst – Belgicko

\* Nie je k dispozícii u všetkých modelov

Modely pre Európu okrem Británie

Diaľkový tuner

<http://www.ptc.panasonic.eu/>



Spoločnosť Panasonic Corporation týmto vyhlasuje, že vyššie uvedený typ rádiového zariadenia je v súlade so smernicou 2014/53/EÚ. Prejdite na stránku <http://www.ptc.panasonic.eu/>, kliknite na „Declaration of Conformity“ (Vyhlásenie o zhode), do vyhľadávacieho políčka na kľúčové slovo zadajte kľúčové slovo uvedené nižšie a prevezmite si najnovšiu verziu dokumentu „VYHLÁSENIE O ZHODE“ (DoC). Kľúčové slovo: Model č.

Kľúčové slovo: [CQ-TH1BE0AJ, CQ-TH1BE1AJ, CQ-TH1AE0TT]

„Ref. číslo“ nájdete na štítku jednotky.

Zamýšľané použitie:

RÁDIOVÁ JEDNOTKA (rádiový tuner do auta)

Poštová adresa:

4261 Ikonobe-cho, Tsuzuki-ku, Yokohama-shi, Kanagawa-ken, 224-8520, Japonsko

Názov dovozcu:

Honda Motor Europe Ltd – Aalst Office

Poštová adresa:

Wijngaardveld 1 (Noord V) 9300 Aalst – Belgicko



## Britské modely

<b>BCM</b> <b>Systém bezklúčového prístupu</b>	<b>FOB</b> <b>Diaľkový ovládač bezklúčového prístupu</b>
<p><a href="http://continental-homologation.com/honda">http://continental-homologation.com/honda</a></p> <p style="text-align: center;"><b>UK CA</b></p> <p>Spoločnosť Continental Automotive GmbH týmto vyhlasuje, že tento model [41580430] spĺňa základné požiadavky a ďalšie príslušné ustanovenia Smernice o rádiových zariadeniach z roku 2017. Úplné znenie vyhlásenia o zhode UK je k dispozícii na tejto internetovej adrese: <a href="http://continental-homologation.com/honda">http://continental-homologation.com/honda</a> Pokyny a bezpečnostné informácie: Zariadenie s krátkym dosahom na diaľkové ovládanie Poštová adresa: Continental Automotive GmbH Siemensstrasse 12 D-93055 Regensburg Germany/Nemecko Frekvenčné pásmo: 125 kHz (+/-3 kHz) Maximálny prenesený výstup: 66 dBuA/m pri 10 m Názov dovozcu: Honda Motor Europe Ltd. Poštová adresa: Cain Road, Bracknell, Berkshire, RG12 1HL, Spojené kráľovstvo</p>	<p><a href="http://continental-homologation.com/honda">http://continental-homologation.com/honda</a></p> <p style="text-align: center;"><b>UK CA</b></p> <p>Spoločnosť Continental Automotive GmbH týmto vyhlasuje, že tento model [TP_4] spĺňa základné požiadavky a ďalšie príslušné ustanovenia Smernice o rádiových zariadeniach z roku 2017. Úplné znenie vyhlásenia o zhode UK je k dispozícii na tejto internetovej adrese: <a href="http://continental-homologation.com/honda">http://continental-homologation.com/honda</a> Pokyny a bezpečnostné informácie: Zariadenie s krátkym dosahom na diaľkové ovládanie Poštová adresa: Continental Automotive GmbH Siemensstrasse 12 D-93055 Regensburg Germany/Nemecko Frekvenčné pásmo: 433,66 MHz +/-16 kHz 434,18 MHz +/-16 kHz Maximálny prenesený výstup: 1 mW Názov dovozcu: Honda Motor Europe Ltd. Poštová adresa: Cain Road, Bracknell, Berkshire, RG12 1HL, Spojené kráľovstvo</p>

Britské modely

Telefónny systém hands-free  
Audiosystém s displejom

<http://www.ptc.panasonic.eu/>



Spoločnosť Panasonic Corporation týmto vyhlasuje, že rádiové zariadenie typu [ \* ] je v súlade so Smernicou pre rádiové zariadenia z roku 2017. Úplné znenie vyhlásenia o zhode UK je k dispozícii na tejto internetovej adrese:

<https://www.ptc.panasonic.eu/>

do poľa na vyhľadávanie kľúčových slov zadajte nižšie uvedené kľúčové slovo a prevezmite si najnovšiu verziu dokumentu „VYHLÁSENIE O ZHODE“ (DoC).

Model č. Kľúčové slovo [ \* ]

CL-MH-----, CA-9H-----,

CL-MH1BX1JT,CL-MH1AE6JT,CL-MH1AE0JT,CL-MH1AE2JT

„Ref. č.“ nájdete na štítku jednotky

Zamýšľané použitie: Audiosystém vozidla (Bluetooth a WLAN)

Poštová adresa: 4261 Ikonobe-cho, Tsuzuki-ku, Yokohama-shi, Kanagawa-ken, 224-8520, Japonsko

Názov výrobcu: Panasonic Corporation

Špecifikácie funkcie Bluetooth

Frekvenčné pásmo: 2402 – 2480 MHz

Špecifikácie 2,4 GHz WLAN

Frekvenčné pásmo: 2412 – 2472 MHz

Špecifikácie funkcie Bluetooth

Maximálny výstupný výkon: 0,1 dBm

Špecifikácie 2,4 GHz WLAN

Maximálny výstupný výkon: 11,9 dBm

Názov dovozcu: Honda Motor Europe Ltd.

Poštová adresa:

Cain Road, Bracknell, Berkshire, RG12 1HL, Spojené kráľovstvo

## Britské modely

## Systém\* detekcie objektov v mŕtvom uhle/monitorovania\* vozidiel blížiacich sa z boku

<https://www.veoneer.com/en/regulatory>



Veoneer US, Inc. Týmto vyhlasuje, že predmet vyhlásenia opísaný vyššie je v súlade s príslušnou harmonizovanou legislatívou Únie.

<https://www.veoneer.com/en/regulatory>

Zamýšľané použitie:

24 GHz radarový snímač krátkého dosahu

Poštová adresa:

26545 American Drive Southfield, Michigan, 48034 Spojené štáty americké

Prevádzkové frekvenčné pásmo:

24,05 – 24,25 GHz

Maximálny výstupný výkon:

13 dBm najvyšší výkon

Názov dovozcu:

Honda Motor Europe Ltd.

Poštová adresa:

Cain Road, Bracknell, Berkshire, RG12 1HL, Spojené kráľovstvo

Britské modely

Ovládacia jednotka telematiky

<https://www.denso.com/global/en/contact-us/doc/>



Spoločnosť DENSO CORPORATION týmto vyhlasuje, že daný typ rádiového zariadenia je v súlade s príslušnými zákonnými požiadavkami.

Úplné znenie vyhlásenia o zhode UK je k dispozícii na tejto internetovej adrese:

<https://www.denso.com/global/en/contact-us/doc/>

Zamýšľané použitie:

Telematika a zariadenie prístupového bodu Wi-Fi pre vozidlo

Poštová adresa:

1 – 1, Showa-cho, Kariya-shi, Aichi-ken, 448-8661, Japonsko

Model:

OGEY10

Prevádzkové frekvenčné pásmo:

1) GSM900 (Tx: 880 – 915 MHz, Rx: 925 – 960 MHz) 2) GSM1800 (Tx: 1710 – 1785 MHz, Rx: 1805 – 1880 MHz) 3) WCDMA pásmo 1 (Tx: 1 920 – 1 980 MHz, Rx: 2110 – 2170 MHz) 4) WCDMA pásmo 3 (Tx: 1710 – 1785 MHz, Rx: 1805 – 1880 MHz) 5) WCDMA pásmo 8 (Tx: 880 – 915 MHz, Rx: 925-960 MHz) 6) LTE pásmo 1 (Tx: 1 920 – 1 980 MHz, Rx: 2110 – 2170 MHz) 7) LTE pásmo 3 (Tx: 1710 – 1785 MHz, Rx: 1805 – 1880 MHz) 8) LTE pásmo 7 (Tx: 2 500 – 2 570 MHz, Rx: 2620 – 2690 MHz) 9) LTE pásmo 8 (Tx: 880 – 915 MHz, Rx: 925 – 960 MHz) 10) LTE pásmo 20 (Tx: 832 – 862 MHz, Rx: 791 – 821 MHz) 11) WLAN IEEE802.11b (Tx/Rx: 2401 – 2473 MHz) 12) WLAN IEEE802.11g (Tx/Rx: 2402 – 2472 MHz) 13) WLAN IEEE802.11n (Tx/Rx: 2402 – 2472 MHz) 14) GPS (Rx: 1575,42 MHz) 15) GALILEO (Rx: 1575,42 MHz) 16) EGNOS (Rx: 1575,42 MHz)

Maximálny výstupný výkon:

1) 2 W 2) 1 W 3 – 5) 0,25 W 6) – 10) 0,20 W 11) 0,032 W 12),13) 0,016 W

Názov dovozcu:

Honda Motor Europe Ltd.

Poštová adresa:

Cain Road, Bracknell, Berkshire, RG12 1HL, Spojené kráľovstvo

## Britské modely

## Jednotka Bluetooth \*

<https://continental-homologation.com/honda>



Spoločnosť Continental Automotive GmbH týmto vyhlasuje, že tento model [A2C775684] spĺňa základné požiadavky a ďalšie príslušné ustanovenia Smernice o rádiových zariadeniach z roku 2017.

Úplné znenie vyhlásenia o zhode UK je k dispozícii na tejto internetovej adrese:

<http://continental-homologation.com/honda>

Zamýšľané použitie:

Riadiaca jednotka

Poštová adresa:

Continental Automotive GmbH

Siemensstraße 12 D-93055 Regensburg, Nemecko

Rozsah frekvencie BLE:

2,4 až 2,48 GHz

Maximálny výstupný výkon BLE:

+20 dBm

Názov dovozcu:

Honda Motor Europe Ltd.

Poštová adresa:

Cain Road, Bracknell, Berkshire, RG12 1HL, Spojené kráľovstvo

Britské modely

Diaľkový tuner

<http://www.ptc.panasonic.eu/>



Spoločnosť Panasonic Corporation týmto vyhlasuje, že rádiové zariadenie, typ [ \* ], je v súlade so Smernicou pre rádiové zariadenia z roku 2017.

Úplné znenie vyhlásenia o zhode UK je k dispozícii na tejto internetovej adrese:

<https://www.ptc.panasonic.eu/>

do poľa na vyhľadávanie kľúčových slov zadajte nižšie uvedené kľúčové slovo a prevezmite si najnovšiu verziu dokumentu „VYHLÁSENIE O ZHODE“ (DoC).

Kľúčové slovo: Model č.

Kľúčové slovo: [CQ-TH1BE0AJ, CQ-TH1BE1AJ, CQ-TH1AE0TT]

„Ref. číslo“ nájdete na štítku jednotky.

Zamýšľané použitie:

RÁDIOVÁ JEDNOTKA (rádiový tuner do auta)

Poštová adresa:

4261 Ikonobe-cho, Tsuzuki-ku, Yokohama-shi, Kanagawa-ken, 224-8520, Japonsko

Názov dovozcu:

Honda Motor Europe Ltd

Poštová adresa:

Cain Road, Bracknell, Berkshire, RG12 1HL, Spojené kráľovstvo

## Britské modely

## Bezdrôtová nabíjačka\*

<https://www.lg.com/global/support/cedoc/cedoc>  
(Zadajte názov modelu: WC500HOC121)



Spoločnosť LG Electronics týmto vyhlasuje, že daný typ rádiového zariadenia – bezdrôtovej nabíjačky je v súlade s príslušnými zákonnými požiadavkami.

Úplné znenie vyhlásenia o zhode v Spojenom kráľovstve je k dispozícii na tejto internetovej adrese: <http://www.lg.com/global/support/cedoc/cedoc>

Zamýšľané použitie:

Bezdrôtová nabíjačka pre vozidlo

Poštová adresa:

128, Yeoui-daero, Yeongdeungpo-gu, Soul, Kórejská republika

Prevádzkové frekvenčné pásmo:

111 kHz/max. výkon: 42 dBuA/m @ 10 m

Maximálny výstupný výkon:

111 kHz/max. výkon: 42 dBuA/m @ 10 m

Názov dovozcu:

Honda Motor Europe Ltd

Poštová adresa:

Cain Road, Bracknell, Berkshire, RG12 1HL, Spojené kráľovstvo

\* Nie je k dispozícii u všetkých modelov

Britské modely

Bezdrôtová nabíjačka\*

[http://bhevs.co.kr/bbs/board.php?tbl=e\\_bbs42\\_2](http://bhevs.co.kr/bbs/board.php?tbl=e_bbs42_2)

Spoločnosť BH EVS Co.,Ltd. týmto vyhlasuje, že rádiové zariadenie typu WC500HOC121 je v súlade s nariadeniami pre rádiové zariadenia z roku 2017.

Úplné znenie vyhlásenia o zhode je k dispozícii na tejto internetovej adrese:

[http://bhevs.co.kr/bbs/board.php?tbl=e\\_bbs42\\_2](http://bhevs.co.kr/bbs/board.php?tbl=e_bbs42_2)

Zamýšľané použitie:

Bezdrôtová nabíjačka pre vozidlo

Poštová adresa: Am Kronberger Hang 2 65824 Schwalbach am Taunus, Nemecko

Názov výrobcu: BH EVS Co.,Ltd.

Prevádzkové frekvenčné pásmo:

111 kHz

Maximálny výstupný výkon:

42 dBuA/m pri vzdialenosti 10 m

Názov dovozcu:

Honda Motor Europe Ltd

Poštová adresa:

Cain Road, Bracknell, Berkshire, RG12 1HL, Spojené kráľovstvo



## Modely pre srbský trh

## BCM

### Systém bezklúčového prístupu



Alocionarsko društvo za ispitivanje kvaliteta "KVALITET" NS  
Алоционарско друштво за испитивање квалитета "КВАЛИТЕТ" НС  
Joint-stock company for quality testing "KVALITET" NS



**POTVRDA O USAGLAŠENOSTI - RITto** Broj: **P1615061800**  
CONFIRMATION OF CONFORMITY - R&TTE No.

**Podnosilac zahteva:** RITTE CONSULTING DOO  
**Applicant:** 11000 BEOGRAD  
NARODNA 30/9

**Vrsta opreme:** KONTROLNI MODUL  
**Equipment category:**

**Oznaka ispitanele:** 40737300  
**Equipment identifier:**

**Robna marka:** Continental  
**Equipment trademark:**

**Proizvođač:** Continental Automotive GmbH  
**Manufacturer:** NEMANČKA

**Vrednovana dokumentacija:** Evaluated documentation:  
Ispitivanje kvaliteta: Beskontaktni Saliety: CSA Group Bayern GmbH  
Laboratory: SMOEMC: CSA Group Bayern GmbH  
Ispitivanje kvaliteta: T28921-00-01P, 09.03.2015.  
Test report: RITTO&RITTE, CSA Group Bayern GmbH  
T28921-00-01P, 09.03.2015.

Na osnovu gore navedene dokumentacije utvrđeno je da gore navedena oprema zadovoljava zahtevе "Pravilnik o radio opremi i telekomunikacionoj terminalnoj opremi" (Sl. glasnik RS, 11/02/10).  
On the basis of the above mentioned documentation it is found that above mentioned equipment fulfils the requirements of the Rulesbook on Radio Equipment and Telecommunication Terminal Equipment (Official Gazette RS, 11/02/10).

Navedite promenu u specifikaciji, ispravke, komponente, električnu karkasiranih opreme koji utiču na usaglašenost sa navedenim Pravilnikom moraju se prijaviti "Kvalitet" u.d. n.l.  
Any changes made in the specification, components, electrical construction which may influence on conformity to the above mentioned Rulesbook, shall be forwarded to "Kvalitet".

**Mesto i datum izdavanja:** Važi do:  
Place and date: Valid until:  
NA, 15.05.2015. 15.05.2018.



*in Operativni direktor*  
**Vladimir Vukobratović, dipl.ing.**

Bul. Bering Cara Konstantina 40-46, 11000, Beograd, Tel: (011)550-795, 550-824, Fax: (011)550-430, 550-585  
e-mail: of@kvalitet.co.rs, http://www.kvalitet.co.rs

## FOB

### Systém bezklúčového prístupu



Alocionarsko društvo za ispitivanje kvaliteta "KVALITET" NS  
Алоционарско друштво за испитивање квалитета "КВАЛИТЕТ" НС  
Joint-stock company for quality testing "KVALITET" NS



**POTVRDA O USAGLAŠENOSTI - RITto** Broj: **P1620075600**  
CONFIRMATION OF CONFORMITY - R&TTE No.

**Podnosilac zahteva:** RITTE CONSULTING DOO  
**Applicant:** 11000 BEOGRAD, NARODNA  
KNEZA VIŠESLAVA 69/2.7

**Vrsta opreme:** KLJUČ ZA DALJINSKI PRISTUP VOZILU  
**Equipment category:**

**Oznaka ispitanele:** TP\_4  
**Equipment identifier:**

**Robna marka:** Continental  
**Equipment trademark:**

**Proizvođač:** Continental Automotive GmbH  
**Manufacturer:** Germany

**Vrednovana dokumentacija:** Evaluated documentation:  
Ispitivanje kvaliteta: Beskontaktni Saliety: Compliance Certification Services Inc. T200419W01-LV, 07.05.2020./  
Laboratory: SMOEMC: Compliance Certification Services Inc. T200419W01-RE, 07.05.2020./  
Ispitivanje kvaliteta: RITTO&RITTE, Compliance Certification Services Inc. T200419W01-RT1, 07.05.2020./ T200419W01-RT2, 07.05.2020./  
Test report:

Na osnovu gore navedene dokumentacije utvrđeno je da gore navedena oprema zadovoljava zahtevе "Pravilnik o radio opremi i telekomunikacionoj terminalnoj opremi" (Sl. glasnik RS, 11/02/10).  
On the basis of the above mentioned documentation it is found that above mentioned equipment fulfils the requirements of the Rulesbook on Radio Equipment and Telecommunication Terminal Equipment (Official Gazette RS, 11/02/10).

Navedite promenu u specifikaciji, ispravke, komponente, električnu karkasiranih opreme koji utiču na usaglašenost sa navedenim Pravilnikom moraju se prijaviti "Kvalitet" u.d. n.l.  
Any changes made in the specification, components, electrical construction which may influence on conformity to the above mentioned Rulesbook, shall be forwarded to "Kvalitet".

**Mesto i datum izdavanja:** Važi do:  
Place and date: Valid until:  
na, 29.05.2020. 29.05.2023.



*in Operativni direktor*  
**Vladimir Vukobratović, dipl.ing.**

Bul. Bering Cara Konstantina 40-46, 11000, Beograd, Tel: (011)550-795, 550-824, Fax: (011)550-430, 550-585  
e-mail: of@kvalitet.co.rs, http://www.kvalitet.co.rs



Modely pre srbský trh

### Ovládacia jednotka telematiky

Овиме, DENSO CORPORATION изјављује да је радио опрема тип усаглашена са Директивом 2014/53/EU.

Цео текст ЕУ декларације о усаглашености доступам је на следећој интернет адреси:

<https://www.denso.com/global/en/contact-us/doc/>



Modely pre srbský trh

## Jednotka Bluetooth

	Akcionarsko društvo za ispolnjenje kvaliteta KVALITET Nis Акционарско друштво за ispolnjenje kvaliteta KVALITET Nis Joint-stock company for quality testing KVALITET NIS		
<b>POTVRDA O USAGLAŠENOSTI - RITTO</b>		Broj: <b>P1620138300</b>	
CONFIRMATION OF CONFORMITY - RITTO		No.:	
<b>Podnosioc zahteva:</b> Applicant:	RITTE CONSULTING DOO 11050 BEOGRAD-RANKOVICA KNEZA VESERLAVA, 60/3/7		
<b>Vrsta opreme:</b> Equipment category:	SISTEM ZA DALJINSKI PRISTUP VOZILU		
<b>Oznaka tipa/produsa:</b> Equipment type/model:	AUC779684		
<b>Robna marka:</b> Equipment trademark:	Continental		
<b>Proizvođač:</b> Manufacturer:	Continental Automotive GmbH Germany		
<b>Laboratorija ispitni izveštaj:</b> Laboratory Test report:	Vrednovana dokumentacija / Evaluated documentation: Bezbednost/Safety; TUV SUD Produkt Service GmbH, TR-04699-73487-01 (E549en 02) 23.04.2020 / EMC/EMC; EMV TESTHAUS GmbH; 190030-AUC2-E01, 06.11.2019 / RITTO/RITTE; EMV TESTHAUS GmbH; 190000-AUC2-W01, 30.10.2019 /		
<p>Na osnovu gore navedene dokumentacije utvrdjeno je da gore navedena oprema zadovoljava zahtev: <i>Pratitika o radio opremi i telekomunikacionoj terminalnoj opremi</i> (Sl. glasnik RS, 11/2012),  <i>Pratitika o radio opremi i telekomunikacionoj terminalnoj opremi</i> (Official Journal of the Republic of Serbia, 11/2012),  <i>Radio Equipment and Telecommunications Terminal Equipment (RTE/ETSI) Class 1</i> (1.0212).</p> <p>Navedena promena u specifikaciji, tipu/modelu, komponentama, električnim karakteristickama opreme koji uticu na usaglasnost sa navedenom Pratištkom moraju se prijaviti: <i>Kvalitet</i> u Srb. Nis.  <i>Any changes occur in the specification, type/model, components of the device, electrical construction which may influence on conformity to above mention Pratiška, shall be forwarded to "Kvalitet".</i></p>			
<b>Mesto i datum izdavanja:</b> Place and date:	<b>Vožni list:</b> Valid until:	 M.P.I. Sep 19 2020	
Nis, 09.09.2020.	06.09.2023.	Generalni direktor _____ Vlasnik/Kvalitet, oprem. 	
Ovaj dokument važi samo za proizvode koji su izdati/su sa proizvodima koji su bili predmet vrednovanja. This document is valid only for products that were issued/issued with products that were the subject of evaluation. Bul. Svetog Cara Konstantina 62-86, Nis 19000, Srbija, Tel: (018)550-799, 550-624, Fax: (018)550-631, 510-068 e-mail: ofis@kvalitet.co.rs, http://www.kvalitet.co.rs			

Izraelské modely

BCM Systém bezklúčového prístupu		FOB Systém bezklúčového prístupu	
Číslo osvedčenia	"מספר אישור התאמה מטעם משרד התקשורת : 51-74423"	Číslo osvedčenia	"מספר אישור התאמה מטעם משרד התקשורת : 51-74074"
<p>חל איסור לבצע פעולות במכשיר שיש בהן כדי לשנות את תכונותיו האלחוטיות של המכשיר, ובכלל זה שינוי תוכנה, החלפת אנטנה מקורית או הוספת אפשרות לחיבור לאנטנה חיצונית. בלא קבלת אישור משרד התקשורת, בשל החשש להפרעות אלחוטיות</p>		<p>חל איסור לבצע פעולות במכשיר שיש בהן כדי לשנות את תכונותיו האלחוטיות של המכשיר, ובכלל זה שינוי תוכנה, החלפת אנטנה מקורית או הוספת אפשרות לחיבור לאנטנה חיצונית. בלא קבלת אישור משרד התקשורת, בשל החשש להפרעות אלחוטיות</p>	



Izraelské modely

Bezdrôtová nabíjačka

1. מספר אישור התאמה מטעם משרד התקשורת: 55-13657  
2. תל איסור לבצע פעולות במכשיר שיש בהן כדי לשנות את תכונותיו האלחוסיות של המכשיר, ובכלל זה שינויי תוכנה, החלפת אנטנה מקורית או הוספת אפשרות לחיבור לאנטנה חיצונית, בלא קבלת אישור משרד התקשורת, בשל החשש להפרעת אלחוסיות.

55-13915



## Turecké modely

BCM  
Systém bezkľúčového prístupu

Pokyny a bezpečnostné informácie:

Zariadenie s krátkym dosahom na diaľkové ovládanie

Poštová adresa:

Siemensstrasse 12

D-93055 Regensburg

Germany/Nemecko

Názov výrobcu:

Continental Automotive GmbH

Frekvenčné pásmo: 125 kHz

Maximálny prenesený výkon: 10 mW

Názov dovozcu:

HONDA TÜRKİYE A.Ş.

Poštová adresa:

Sanayi Cad. No:1, Aydınevler 34854 Maltepe/ İstanbul

**Continental** Vehicle Networking and Information (VNI)

Continental Automotive GmbH | Siemensstrasse 12 | 93055 Regensburg | Germany

Leads: Carolina Greco  
VNI CE HW EU TSB OCE HOM  
Phone: +49274-25-5124  
Fax: +49274-25-2981  
Carolina.Greco@continental-corporation.com

**EU Declaration of Conformity in accordance with Directive 2014/53/EU**

Date: 16.07.2020

Manufacturer: Continental Automotive GmbH  
Address: Siemensstrasse 12  
D-93055 Regensburg  
Germany

Product type designation: 41180C00  
Intended use: Integrated Body Controller

The product mentioned above complies with the essential requirements and other relevant provisions of Directive 2014/53/EU, when used for its intended purpose.

Health and safety pursuant to Art. 3(1)(a):  
Applied standards:  
EN 62368-1:2014 + A11:2017  
EN 62479-2:2010  
EN 50565:2017

Electromagnetic compatibility pursuant to Art. 3(1)(b):  
Applied standard:  
EN 301 489-1 V2.3.3 (2019-11)  
Final draft EN 301 489-3 V2.1.1 (2017-03)

Efficient use of spectrum pursuant to Art. 3(2):  
Applied standards:  
EN 300 320-1 V3.1.1  
EN 300 223-2 V3.1.1  
EN 300 335 V3.1.1 (2017)

The following marking applies to the above mentioned product:  
Continental Automotive GmbH  
Regensburg, 16.07.2020

**CE**

Klaus Böhler  
Vice President Finance and Controlling  
Vehicle Networking and Information

Herbert Mäler  
Senior Vice President Vehicle Networking and  
Information (VNI) Central Engineering (CE)

5/1

Continental Automotive GmbH | Siemensstrasse 12 | 93055 Regensburg | P.O. Box 10 18 63 | 93089 Regensburg | Germany  
Phone: +49 274 25 51 24  
Fax: +49 274 25 29 81  
E-Mail: info@continental-corporation.com  
www.continental-corporation.com  
Annual Report 2019/20 | Investor Relations | IIR | ECU/2019/144 | 4846 | 6267 | 3001 | 02 | 006 | 03/20

Turecké modely

FOB  
Systém bezklúčového prístupu



Pokyny a bezpečnostné informácie:  
Zariadenie s krátkym dosahom na diaľkové ovládanie  
Poštová adresa:  
Siemensstrasse 12  
D-93055 Regensburg  
Germany/Nemecko  
Názov výrobcu:  
Continental Automotive GmbH  
Frekvenčné pásmo: 433,92 MHz  
Maximálny prenesený výkon: 1 mW  
Názov dovozcu:

**HONDA TÜRKİYE A.Ş.**

Poštová adresa:

**Sanayi Cad. No:1, Aydınevler 34854 Maltepe/ İstanbul**

**Continental** Vehicle Networking and Information

Continental Automotive Group (Continental AG) | 93055 Regensburg | Germany

Morar Petre Bogdan  
VNI CE HW EU2 TSR COE HOM  
Phone: +49 374 35-5511  
Fax: +49 374-35-3061  
petre.bogdan.morar@continental-corporation.com

Date: 15.05.2020      Your message label:      Car release:      Your release:

**EU Declaration of Conformity in accordance with Directive 2014/53/EU**

Manufacturer: Continental Automotive GmbH  
Address: Siemensstrasse 12  
D-93055 Regensburg  
Germany

Product type designator: TP\_4

Intended use: Radio Frequency Transmitter used in vehicle locking/unlocking system

The product mentioned above complies with the essential requirements and other relevant provisions of Directive 2014/53/EU, when used for its intended purpose:

Health and safety pursuant to Art. 3(1)(a): Applied standard(s):  
EN 62368-1:2014+A11:2017  
EN 62479-2:2010  
EN 50363:2017

Electromagnetic compatibility pursuant to Art. 3(1)(b): Applied standard(s):  
DRAFT EN 301 489-1 V2.2 (2019-03)

Efficient use of spectrum pursuant to Art. 3(2): Applied standard(s):  
EN 302 222-1 V2.1.1  
EN 302 220-2 V2.1.1  
EN 302 302 V2.1.1 2017-02

The following marking applies to the above mentioned product: **CE**

Continental Automotive GmbH  
Regensburg, 15.05.2020

Klaus Binder  
Vice President Finance and Controlling  
Central Engineering (CE)  
Vehicle Networking and Information (VNI)

Herbert Müller  
Senior Vice President  
Central Engineering (CE)  
Vehicle Networking and Information (VNI)

Continental Automotive Group (Continental AG) | 93055 Regensburg | P.O. Box 9309 01 | 93099 Regensburg | Germany  
www.continental-corporation.com  
Responsible Party: Klaus Binder, Vice President Finance and Controlling  
Responsible Board: Group Executive Board, Board of Directors  
Responsible of Germany: Klaus Binder, CEO | Telephone: +49 374 35 33333 | E-Mail: kbs.binder@continental-corporation.com

1/1

## Turecké modely

Telefónny systém hands-free  
Audiosystém s displejom<http://www.ptc.panasonic.eu/>

Spoločnosť Panasonic Corporation týmto vyhlasuje, že vyššie uvedený typ rádiového zariadenia je v súlade so smernicou 2014/53/EÚ. Prejdite na stránku <http://www.ptc.panasonic.eu/>, kliknite na „Declaration of Conformity“ (Vyhlásenie o zhode), do vyhľadávacieho políčka na kľúčové slovo zadajte kľúčové slovo uvedené nižšie, môžete si stiahnuť najnovšiu verziu dokumentu „VYHLÁSENIE o ZHODE“ (DoC). Kľúčové slovo:

Kľúčové slovo modelu č. [ \* ]

CL-MH-----, CA-9H-----, CL-MH1CE0TT, CL-MH1AXYTT, CL-MH1BX1JT, CL-MH1AE6JT, CL-MH1AE0JT, CL-MH1AE2JT, CL-MH1BE0JT, CL-MH1AE8JT, CL-MH1AE9JT, CL-MH1AE3JT, CL-MH1AE7JT, CL-MH1AE5JT, CL-MH1AEAJT

„Ref. číslo“ nájdete na štítku jednotky.

Zamýšľané použitie: Audiosystém vozidla (Bluetooth a WLAN)

Poštová adresa: 4261 Ikonobe-cho, Tsuzuki-ku, Yokohama-shi, Kanagawa-ken, 224-8520, Japonsko

Názov výrobcu: Panasonic Corporation

Špecifikácie funkcie Bluetooth

Frekvenčné pásmo: 2402 – 2480 MHz

Špecifikácie 2,4 GHz WLAN

Frekvenčné pásmo: 2412 – 2472 MHz

Špecifikácie funkcie Bluetooth

Maximálny výstupný výkon: 0,1 dBm

Špecifikácie 2,4 GHz WLAN

Maximálny výstupný výkon: 11,9 dBm

Názov dovozcu: HONDA MOTOR EUROPE LTD.

**HONDA TÜRKİYE A.Ş.**

Poštová adresa:

**Sanayi Cad. No:1, Aydınevler 34854 Maltepe/ İstanbul**

Turecké modely

Systém detekcie objektov v mŕtvom uhle (BSI)\*/upozornenie na vozidlá blížiace sa z boku\*

<https://www.veoneer.com/en/regulatory>



Veoneer US, Inc. Týmto vyhlasuje, že predmet vyhlásenia opísaný vyššie je v súlade s príslušnou harmonizovanou legislatívou Únie.

<https://www.veoneer.com/en/regulatory>

Zamýšľané použitie:

24 GHz radarový snímač krátkeho dosahu

Poštová adresa:

26545 American Drive Southfield, Michigan, 48034 Spojené štáty americké

Prevádzkové frekvenčné pásmo:

24,05 – 24,25 GHz

Maximálny výstupný výkon:

13 dBm najvyšší výkon

Názov dovozcu:

**HONDA TÜRKİYE A.Ş.**

Poštová adresa:

**Sanayi Cad. No:1, Aydınevler 34854 Maltepe/ İstanbul**

## Turecké modely

## Tiesňová linka (eCall)

<https://www.denso.com/global/en/contact-us/doc/>



Spoločnosť DENSO CORPORATION týmto vyhlasuje, že daný typ rádiového zariadenia je v súlade so smernicou 2014/53/EÚ. Úplné znenie vyhlásenia o zhode EÚ je k dispozícii na tejto internetovej adrese:

<https://www.denso.com/global/en/contact-us/doc/>

İşbu belge; DENSO CORPORATION telsiz ekipmanı tipinin 2014/53/AB sayılı Direktif'e uygun olduğunu beyan eder.  
AB uygunluk beyanının tam metni aşağıdaki internet adresinde mevcuttur:

<https://www.denso.com/global/en/contact-us/doc/>

Zamýšľané použitie:

Zariadenie ECALL pre vozidlo

Poštová adresa:

1 – 1, Showa-cho, Kariya-shi, Aichi-ken, 448-8661, Japonsko

Model:

OGEY23

Prevádzková frekvencia:

- 1) GSM900 (Tx: 880 – 915 MHz, Rx: 925 – 960 MHz)
- 2) GSM1800 (Tx: 1710 – 1785 MHz, Rx: 1805 – 1880 MHz)
- 3) WCDMA pásmo 1 (Tx: 1 920 – 1 980 MHz, Rx: 2110 – 2170 MHz)
- 4) WCDMA pásmo 8 (Tx: 880 – 915 MHz, Rx: 925 – 960 MHz)
- 5) GPS (Rx: 1575,42 MHz)
- 6) GALILEO (Rx: 1575,42 MHz)
- 7) GLONASS(RX: 1601,709 MHz)
- 8) EGNOS (Rx: 1575,42 MHz)

Maximálny výstupný výkon:

1) 2 W 2) 1 W 3,4) 0,25 W

Názov dovozcu:

Honda Motor Europe Ltd – Aalst Office

**HONDA TÜRKİYE A.Ş.**

Poštová adresa:

**Sanayi Cad. No:1, Aydınevler 34854 Maltepe/ İstanbul**

Turecké modely

Jednotka Bluetooth\*

<https://continental-homologation.com/honda>



Spoločnosť Continental týmto vyhlasuje, že rádiové zariadenie typu A2C192350/A2C192351 je v súlade so smernicou 2014/53/EÚ. Úplné znenie vyhlásenia o zhode EÚ je k dispozícii na tejto internetovej adrese:

Zamýšľané použitie:

Prístupový systém vozidla

Poštová adresa:

Continental Automotive GmbH

Siemensstraße 12 D-93055 Regensburg, Nemecko

Rozsah frekvencie BLE:

2,4 až 2,48 GHz

Maximálny výstupný výkon BLE:

+20 dBm

Názov dovozcu:

**HONDA TÜRKİYE A.Ş.**

Poštová adresa:

**Sanayi Cad. No:1, Aydınevler 34854 Maltepe/ İstanbul**

## Turecké modely

## Bezdrôtová nabíjačka\*

<https://www.lg.com/global/support/cedoc/cedoc>

Spoločnosť LG ELECTRONICS Inc. týmto vyhlasuje, že rádiové zariadenie typu WC500HOC121 je v súlade so smernicou 2014/53/EÚ.  
Úplné znenie vyhlásenia o zhode EÚ je k dispozícii na tejto internetovej adrese:

Zamýšľané použitie:

Bezdrôtová nabíjačka pre vozidlo

Prevádzkové frekvenčné pásmo:

75 kHz až 118,320 kHz

Maximálny výstupný výkon:

15 W

Názov dovozcu:

**HONDA TÜRKİYE A.Ş.**

Poštová adresa:

**Sanayi Cad. No:1, Aydınevler 34854 Maltepe/ İstanbul**

Turecké modely

Bezdrôtová nabíjačka\*

[http://bhevs.co.kr/bbs/board.php?tbl=e\\_bbs42\\_2](http://bhevs.co.kr/bbs/board.php?tbl=e_bbs42_2)

Spoločnosť BH EVS Co.,Ltd ýmto vyhlasuje, že typ rádiového zariadenia WC500HOC121 je v súlade so smernicou 2014/53/EÚ. Úplné znenie vyhlásenia o zhode EÚ je k dispozícii na tejto internetovej adrese:

[http://bhevs.co.kr/bbs/board.php?tbl=e\\_bbs42\\_2](http://bhevs.co.kr/bbs/board.php?tbl=e_bbs42_2)

Zamýšľané použitie:

Bezdrôtová nabíjačka pre vozidlo

Poštová adresa: Am Kronberger Hang 2 65824 Schwalbach am Taunus, Nemecko

Názov výrobcu: BH EVS Co.,Ltd.

Prevádzkové frekvenčné pásmo:

111 kHz

Maximálny výstupný výkon:

42 dBuA/m pri vzdialenosti 10 m

Názov dovozcu:

**HONDA TÜRKİYE A.Ş.**

Poštová adresa:

**Sanayi Cad. No:1, Aydınevler 34854 Maltepe/ İstanbul**



## Turecké modely

## Dialkový tuner

<http://www.ptc.panasonic.eu/>



Spoločnosť Panasonic Corporation týmto vyhlasuje, že vyššie uvedený typ rádiového zariadenia je v súlade so smernicou 2014/53/EÚ. Prejdite na stránku <http://www.ptc.panasonic.eu/>, kliknite na „Declaration of Conformity“ (Vyhlásenie o zhode), do vyhľadávacieho políčka na kľúčové slovo zadajte kľúčové slovo uvedené nižšie a prevezmite si najnovšiu verziu dokumentu „VYHLÁSENIE O ZHODE“ (DoC). Kľúčové slovo: Model č.

Kľúčové slovo: [CQ-TH1BE0AJ, CQ-TH1BE1AJ, CQ-TH1AE0TT]

„Ref. číslo“ nájdete na štítku jednotky.

Zamýšľané použitie:

RÁDIOVÁ JEDNOTKA (rádiový tuner do auta)

Poštová adresa:

4261 Ikonobe-cho, Tsuzuki-ku, Yokohama-shi, Kanagawa-ken, 224-8520, Japonsko

Názov dovozcu:

**HONDA TÜRKİYE A.Ş.**

Poštová adresa:

**Sanayi Cad. No:1, Aydınevler 34854 Maltepe/ İstanbul**

**EC UKCA Declaration of Conformity**  

1. The undersigned, Mr. Kensuke Hiraki, representing the manufacturers, herewith declares that the machinery described below fulfils all the relevant provisions of:
- The EC-directive 2006/42/EC on machinery
  - Supply of Machinery (Safety) Regulations 2008

2. Description of the machinery

- a) Generic denomination: Pantograph jack  
b) Function: lifting motor vehicle

c) Model	d) Type
SNB	Honda Type-A
SJD	Honda Type-B
SZA	Honda Type-C
SAH	Honda Type-D
TF6	Honda Type-G
T5A	Honda Type-I
T2V	Honda Type-J
TNY	Honda Type-K
S8A	Honda Type-L

3. Manufacturer (1): Honda Type-A/B/C/G/I/K/L  
RIKENKAKI CO., LTD.  
5-8-12 Chiyoda Sakado-shi,  
Saitama 350-0214  
JAPAN

4. Manufacturer (2): Honda Type-D/J  
CHANGZHOU RIKENSEIKO MACHINERY CO., LTD.  
No. 5 Xinlin Road, Zhonglou Changzhou,  
Jiangsu CHINA

5. Legal person authorised to compile the technical file (1):  
Honda Motor Europe Ltd Belgian Branch  
p/a Honda Motor Europe Ltd – Aalst Office  
Wijngaardveld 1 (Noord V)  
B-9300 Aalst (Belgium)

- Legal person authorised to compile the technical file (2):  
Honda Motor Europe Ltd  
Cain Road, Bracknell, Berkshire, RG12 1HL, United Kingdom

6. References to harmonized standards EN1494:2000+A1:2008	7. Other standards or specifications -
--	---

8. Done at: Saitama, Japan  
9. Date: 1 Sep, 2021

  
Kensuke Hiraki  
President of RIKENKAKI CO., LTD.  
President of CHANGZHOU RIKENSEIKO  
MACHINERY CO., LTD.

Note: This declaration becomes invalid, if technical or operational modifications are introduced without the manufacturers consent.

## Deutsch (German)

- EG-Konformitätserklärung  
1. Der Unterzeichner, Herr Ryoichi Hiraki, Vertreter der Hersteller, erklärt hiermit, dass die unten beschriebenen Maschinen den relevanten Bestimmungen von folgender Richtlinie entsprechen:  
-EG-Richtlinie 2006/42/EC für Maschinen  
2. Beschreibung der Maschine  
a) Allgemeine Bezeichnung: Scherenwagenheber  
b) Funktion: Anhebung des Kraftfahrzeugs  
c) Modell d) Typ  
3. Hersteller (1)  
4. Hersteller (2)  
5. Juristische Person, die bevollmächtigt ist, die technische Datei zu erstellen  
6. Bezug auf Standardübereinstimmungen  
7. Andere Standards oder Spezifikationen  
8. Ausgestellt in 9. Datum

## Français (French)

- Déclaration de conformité CE  
1. Le soussigné, M. Ryoichi Hiraki, représentant les fabricants, déclare par la présente que les machines décrites ci-dessous satisfont toutes les dispositions pertinentes de:  
•La Directive CE 2006/42/EC concernant les machines  
2. Description des machines  
a) Dénomination générique: Cric pantographe  
b) Fonction: levage de véhicule à moteur  
c) Modèle d) Type  
3. Fabricant (1)  
4. Fabricant (2)  
5. Personne morale habilitée à compiler le fichier technique  
6. Références aux normes harmonisées  
7. Autres normes ou spécifications  
8. Fait à 9. Date

## Nederland (Dutch)

- EG-conformiteitsverklaring  
1. De ondergetekende, dhr. Ryoichi Hiraki, die de fabrikanten vertegenwoordigt, verklaart hierbij dat de hieronder beschreven machine voldoet aan alle relevante voorzieningen van:  
•De EG-richtlijn 2006/42/EG voor machines  
2. Beschrijving van de machine  
a) Generieke benaming: Pantograafkrik  
b) Functie: Motorvoertuig opheffen  
c) Model d) Type  
3. Fabrikant (1)  
4. Fabrikant (2)  
5. Rechtspersoon geautoriseerd voor de samenstelling van het technische dossier  
6. Referentie geharmoniseerde normen  
7. Andere normen of specificaties  
8. Plaats 9. Datum

## Dansk (Danish)

- EF-overensstemmelseserklæring  
1. Undertegnede, hr. Ryoichi Hiraki, som repræsenterer producenterne, erklærer hermed, at de herunder beskrevne maskiner overholder alle de relevante bestemmelser i:  
•Maskindirektivet, EU-direktiv 2006/42/EF  
2. Beskrivelse af maskinerne  
a) Generisk betegnelse: Saksedonkraft  
b) Funktion: Til at løfte motorkøretøj  
c) Model d) Type  
3. Producent (1)  
4. Producent (2)  
5. Juridisk person med bemyndigelse til at udarbejde den tekniske fil  
6. Hensvisninger til harmoniserede standarder  
7. Andre standarder eller specifikationer  
8. Sted 9. Dato

<p><b>Italiano (Italian)</b> Dichiarazione CE di Conformità 1. Il sottoscritto, Sig. Ryoichi Hiraki, rappresentante delle fabbriche, dichiara che il veicolo sotto riportato è conforme alle disposizioni pertinenti alla: •Direttiva 2006/42/CE relative agli autoveicoli 2. Descrizione della vettura a) Denominazione generica : Martinetto a pantografo b) Funzione : sollevamento veicolo a motore c) Modello d) Tipo 3. Fabbrica (1) 4. Fabbrica (2) 5. Legale autorizzato a costituire il fascicolo tecnico 6. Riferimento norme standard 7. Altre norme e specifiche 8. Eseguito a 9. Data</p>	<p><b>Ελληνικά (Greek)</b> Δήλωση Συμμόρφωσης ΕΚ 1. Ο υπογεγραμμένος, κ. Ryoichi Hiraki, ως εκπρόσωπος των κατασκευαστών, δηλώνει δια του παρόντος ότι το μηχανήμα που περιγράφεται παρακάτω πληροί όλες τις σχετικές διατάξεις της: •Κοινοτικής Οδηγίας 2006/42/ΕΚ σχετικά με μηχανήματα 2. Περιγραφή του μηχανήματος α) Συνήθης ονομασία : Γρύλος αυτοκινήτου β) Λειτουργία : Ανύψωση μηχανοκίνητων οχημάτων γ) Μοντέλο δ) Τύπος 3. Κατασκευαστής (1) 4. Κατασκευαστής (2) 5. Νομικό πρόσωπο εξουσιοδοτημένο για τη σύνταξη του τεχνικού φακέλου 6. Αναφορές στα εναρμονισμένα πρότυπα 7. Άλλα πρότυπα ή προδιαγραφές 8. Συντάχθηκε στη 9. Ημερομηνία</p>	<p><b>Suomi / Suomen kieli (Finnish)</b> EY Vaatimustenmukaisuusvakuutus 1. Allekirjoittanut, Mr. Ryoichi Hiraki, valmistajan edustaja, vakuuttaa täten, että alla kuvattu laite täyttää kaikki seuraavissa säännöksissä annetut asianmukaiset velvoitteet: •Koneita koskeva EY-direktiivi 2006/42/EC 2. Laitteen kuvaus a) Yleisnimeke : Saksinosturi b) Käyttötarkoitus : moottoriajoneuvon nostaminen c) Malli d) Tyyppi 3. Valmistaja (1) 4. Valmistaja (2) 5. Teknisen tiedoston kokoamiseen valtuutettu oikeushenkilö 6. Yhdenmukaistettujen standardien viitetiedot 7. Muut standardit tai tiedot 8. Paikka 9. Päiväys</p>	<p><b>Čeština (Czech)</b> ES - Prohlášení o shodě 1. Niže podepsaný Ryoichi Hiraki jako zástupce strojíren, tímto prohlašuje, že uvedené strojní zařízení splňuje příslušné požadavky Směrnice evropské komise 2006/42/EC pro strojírení zařízení. 2. Popis strojního zařízení a) Obecný název : nůžkový zvedák b) Funkce : zvedání motorových vozidel c) Model d) Typ 3. Výrobce (1) 4. Výrobce (2) 5. Právnícká osoba oprávněná k předložení technické dokumentace 6. Odkazy na harmonizované normy 7. Jiné normy nebo specifikace 8. Místo 9. Datum</p>
<p><b>Português (Portuguese)</b> Declaração de Conformidade CE 1. O abaixo-assinado, Ryoichi Hiraki, representando os fabricantes através desta, declara que a maquinaria descrita abaixo cumpre todas as disposições referentes à: •Directiva 2006/42/CE, sobre máquinas. 2. Descrição da maquinaria a) Denominação genérica : Macaco de tesoura b) Função : Elevação de veículo motor c) Modelo d) Tipo 3. Fabricante (1) 4. Fabricante (2) 5. Pessoa jurídica autorizada a compilar o processo técnico 6. Referências às normas harmonizadas 7. Outras normas ou especificações 8. Elaborado em 9. Data</p>	<p><b>Svenska (Swedish)</b> EG-försäkran om överensstämmelse 1. Undertecknad representant för tillverkaren, Mr. Ryoichi Hiraki, försäkrar härmed att den nedan beskrivna maskinutrustningen uppfyller alla tillämpliga bestämmelser i: •EU:s maskindirektiv 2006/42/EG 2. Beskrivning av maskinutrustningen a) Generisk benämning : Saxdomkraft b) Funktion : Lyft av motorfordon c) Modell d) Typ 3. Tillverkare (1) 4. Tillverkare (2) 5. Juridisk person behörig att sammanställa den tekniska dokumentationen 6. Hänvisningar till harmoniserade normer 7. Övriga normer eller specifikationer 8. Utfärdad i 9. Datum</p>	<p><b>Polski (Polish)</b> Deklaracja zgodności WE 1. Niżej podpisany, Pan Ryoichi Hiraki, reprezentujący producentów, niniejszym oświadczam, że opisane poniżej urządzenie jest zgodne z wszystkimi stosownymi postanowieniami: •Dyrektywy maszynowej Wspólnoty Europejskiej 2006/42/WE 2. Opis urządzenia a) Nazwa ogólna : podnośnik nożycowy b) Przeznaczenie : podnoszenie pojazdów silnikowych c) Model d) Typ 3. Producent (1) 4. Producent (2) 5. Osoba prawna upoważniona do kompilacji dokumentacji technicznej 6. Odniesienie do zharmonizowanych norm 7. Inne normy lub specyfikacje 8. Sporządzono w 9. Data</p>	<p><b>Slovenčina (Slovak)</b> ES vyhlásenie o zhode 1. Podpísaný Ryoichi Hiraki, zástupca výrobcov, týmto vyhlasuje, že nižšie opísané strojové zariadenie spĺňa všetky príslušné ustanovenia tejto smernice: •Smernica 2006/42/ES o strojových zariadeniach 2. Opis strojového zariadenia a) Generické určenie : pantografický zdvihák b) Funkcia : zdvíhanie motorových vozidiel c) Model d) Typ 3. Výrobca (1) 4. Výrobca (2) 5. Autorizovaný zástupca schopný predložiť technickú dokumentáciu 6. Odkazy na harmonizované normy 7. Iné normy alebo požiadavky 8. Miesto 9. Dátum</p>

<p><b>Magyar (Hungarian)</b> EK megfelelésségi nyilatkozat</p> <p>1. Alulírott, Mr. Ryoichi Hiraki, a gyártók képviselőjében ezennel kijelenté, hogy az alább megnevezett gép teljesíti:</p> <p>*a gépekre vonatkozó 2006/42/EK irányelv összes vonatkozó előírását:</p> <p>2. A gép leírása a) Általános megnevezés : ollós emelő b) Rendeltetés : gépkocsiemelő c) Modell d) Típus 3. Gyártó (1) 4. Gyártó (2) 5. A műszaki dokumentáció összeállítására meghatalmazott jogi személy 6. Harmonizált szabványhivatkozások 7. Egyéb szabványok vagy műszaki jellemzők 8. Kiállítás helye 9. Kiállítás dátuma</p>	<p><b>Eesti (Estonian)</b> EÜ vastavusdeklaratsioon</p> <p>1. Tootjate esindaja hr. Ryoichi Hiraki kinnitab käesolevaga, et allpool kirjeldatud seadmed vastavad järgmise õigusakti kõigile asjakohastele sätetele:</p> <p>*EÜ masinadirektiiv 2006/42/EÜ</p> <p>2. Seadmete kirjeldus a) Üldnimetus : käartungraud b) Funktsioon : mootorsõiduki tõstmise mudel d) Tüüp 3. Tootja (1) 4. Tootja (2) 5. Juridiline isik, kes on volitatud koostama tehnilist toimetust 6. Viited harmoneeritud standarditele 7. Muud standardid ja spetsifikatsioonid 8. Koht 9. Kuupäev</p>	<p><b>Български (Bulgarian)</b> ЕС декларация за съответствие</p> <p>1. Долуподписаният г-н Рьоичи Хираки, представляващ производителите, декларирам с настоящата, че машината описана по-долу напълно изпълнява всички съответни разпоредби на:</p> <p>*Европейската директивата 2006/42/EC</p> <p>2. Описание на машината a) Генерично наименование : Пантографен крик b) Функция : повдигане на моторни превозни средства c) Модел d) Тип 3. Производител (1) 4. Производител (2) 5. Юридическо лице упълномощено да състави техническия файл 6. Препратки към хармонизирани стандарти 7. Други стандарти или спецификации 8. Изготвено в 9. Дата</p>	<p><b>Român (Romanian)</b> Declarație de conformitate CE</p> <p>1. Subsemnatul Ryoichi Hiraki, reprezentant al producătorilor, declar prin prezenta că utilajul descris mai jos respectă toate prevederile relevante ale:</p> <p>*Directivei CE 2006/42/CE referitoare la mașini</p> <p>2. Descrierea utilajului a) Denumire generică : Cric tip pantograf b) Funcție : ridicarea vehiculelor cu motor c) Model d) Tip 3. Producător (1) 4. Producător (2) 5. Persoana juridică autorizată să redacteze fișierul tehnic 6. Trimiteri la standardele armonizate 7. Alte standarde sau specificații 8. Întocmită în 9. Data</p>
<p><b>Latviešu (Latvian)</b> EK paziņojums par atbilstību</p> <p>1. Zemāk parakstījis Ryoichi Hiraki, kas pārstāv ražotājus, ar šo paziņo, ka zemāk aprakstītā mašīna atbilst piemērojamām šīs direktīvas prasībām:</p> <p>*EK Mašīnu direktīva 2006/42/EK</p> <p>2. Mašīnas apraksts a) Vispārīgs apzīmējums : Vītnes domkrats b) Funkcija : Spēkratu ceļšana c) Modelis d) Tips 3. Ražotājs (1) 4. Ražotājs (2) 5. Juridiskā persona, kas pilnvarota apkopot tehnisko failu 6. Atsauces uz harmonizētajiem standartiem 7. Citi standarti vai specifikācijas 8. Vieta 9. Laiks</p>	<p><b>Slovensčina (Slovenian)</b> Izjava o skladnosti ES</p> <p>1. Podpisani g. Ryoichi Hiraki, ki zastopa proizvajalce, s tem izjavlja, da naprava, ki je opisana spodaj, izpolnjuje vse relevantne določbe:</p> <p>*Direktive o napravah 2006/42/ES</p> <p>2. Opis naprave a) Generično ime : Pantografski dvigalnik b) Funkcija : dvigovanje motornega vozila c) Model d) Tip 3. Proizvajalec (1) 4. Proizvajalec (2) 5. Pravna oseba, ki je upravičena do sestave tehnične dokumenta 6. Reference glede harmoniziranih standardov 7. Drugi standardi ali specifikacije 8. Ustvarjeno v/na 9. Datum</p>	<p><b>Türk (Turkish)</b> AT Uygunluk Beyanı</p> <p>1. Aşağıda imzası bulunan Sn. Ryoichi Hiraki, imalatçıları temsil eden, tarif edilen makinelerin aşağıda adı geçen yönetmeliğin ilgili hükümlerine uygun olduğunu beyan eder:</p> <p>*AT makine direktifi 2006/42/EC</p> <p>2. Makinelerin tanımı a) Jenerik adı : Pantograf krikö b) İşlevi : motorlu taşıtları kaldırma c) Model d) Tür 3. İmalatçı (1) 4. İmalatçı (2) 5. Teknik dosyası düzenlemeye yetkili tüzel kişi 6. Uyumlaştırılmış standartlara atıflar 7. Diğer standartlar ya da şartnameler 8. Düzenlendiği yer 9. Tarih</p>	<p><b>Íslenska (Icelandic)</b> EB-samræmisýrfrýsing</p> <p>1. Undirritaður, herra Ryoichi Hiraki, fulltrúi framleiðanda, lýsir yfir að vélbúnaðinum, sem lýst er hér að neðan, uppfyllir öll viðeigandi ákvæði:</p> <p>*EB-töskvipunarrinnar 2006/42/EC um vélbúnað</p> <p>2. Lýsing á vélbúnaðinum a) Almennt heiti : Tviarma tþakkur b) Hlutverk : að lyfta vélkúnum ókutækjum c) Gerð d) Tegund 3. Framleiðandi (1) 4. Framleiðandi (2) 5. Lögaðili sem hefur heimild að taka saman tækniskjal 6. Tilvísanir í samhæfða staðla 7. Aðrir staðlar eða tæknilysingar 8. Staður 9. Dagsetning</p>

<p><b>Español (Spanish)</b> Declaración de Conformidad CE</p> <p>1. El abajo firmante, Sr. Ryoichi Hiraki, en representación de los fabricantes, por la presente declara que la maquinaria descrita a continuación cumple con las disposiciones aplicables de: •La directiva 2006/42/CE relativa a maquinarias</p> <p>2. Descripción de la maquinaria</p> <p>a) Denominación genérica : Gato pantográfico</p> <p>b) Función : Elevación de vehículo automotor</p> <p>c) Modelo d) Tipo</p> <p>3. Fabricante (1)</p> <p>4. Fabricante (2)</p> <p>5. Persona jurídica autorizada para recopilar el archivo técnico</p> <p>6. Referencias de normas armonizadas</p> <p>7. Otras normas o especificaciones</p> <p>8. Elaborada en 9. Fecha</p>	<p><b>Norsk (Norwegian)</b> EF-samsvarserklæring</p> <p>1. Undertegnede, Ryoichi Hiraki, som representerer produsentene, erklærer herved at maskinen beskrevet nedenfor oppfyller alle relevante bestemmelser i: •EU-maskindirektiv 2006/42/EU</p> <p>2. Beskrivelse av maskineriet</p> <p>a) Generisk betegnelse : Pantografjekk (biljekk)</p> <p>b) Funksjon : løfting av motorkjøretøyer</p> <p>c) Modell d) Type</p> <p>3. Produsent (1)</p> <p>4. Produsent (2)</p> <p>5. Juridisk person med fullmakt til å utarbeide den tekniske dokumentasjonen</p> <p>6. Henvisninger til harmoniserte standarder</p> <p>7. Andre standarder eller spesifikasjoner</p> <p>8. Utarbeidet i 9. Dato</p>
<p><b>Lietuvių kalba (Lithuanian)</b> EB atitikties deklaracija</p> <p>1. Toliau pasirašęs gamintojų atstovas Ryoichi Hiraki deklaruoja, kad toliau aprašytoji įranga atitinka visas atitinkamas nuostatas, išdėstytas: •EB Direktyvoje 2006/42/EB dėl mašinų</p> <p>2. Įrangos aprašymas</p> <p>a) Bendras pavadinimas : pantografo kėliklis</p> <p>b) Funkcija : motorinės transporto priemonės kėlimas</p> <p>c) Modelis d) Tipas</p> <p>3. Gamintojas (1)</p> <p>4. Gamintojas (2)</p> <p>5. Juridinis asmuo, įgaliotas sudaryti techninę bylą</p> <p>6. Nuoroda į lygiavertis standartus</p> <p>7. Kiti standartai arba specifikacijos</p> <p>8. Atlikta 9. Data</p>	<p><b>Hrvatski (Croatian)</b> Izjava o sukladnosti EK</p> <p>1. Ja, dolje potpisani Ryoichi Hiraki, predstavnik proizvođača, ovime izjavljujem da su strojevi opisani u nastavku sukladni s bitnim odredbama: •Direktive 2006/42/EZ Europskog parlamenta i vijeća o strojevima</p> <p>2. Opis stroja</p> <p>a) Generički naziv : pantografska dizalica</p> <p>b) Funkcija : podizanje motornog vozila</p> <p>c) Model d) Tip</p> <p>3. Proizvođač (1)</p> <p>4. Proizvođač (2)</p> <p>5. Pravna osoba ovlaštena za sastavljanje tehničke dokumentacije</p> <p>6. Upućivanje na usklađene norme</p> <p>7. Ostale norme ili specifikacije</p> <p>8. Mjesto 9. Datum</p>

## Kompresor

Britské  
modely

Continental ContiMobilityKit  
Compressor to pump  
sealant into tires

524#####

UK  
CA

### UK-DECLARATION OF CONFORMITY in accordance with UK Government guidance

Manufacturer / Address: Continental Reifen Deutschland GmbH,  
Vahrenwalder Straße 9, 30165 Hannover, GERMANY.

Continental Reifen Deutschland GmbH hereby confirms under its  
sole responsibility that the designated product, when used as intended,  
is in conformity with the essential requirements and other relevant  
requirements of following relevant regulations of the United Kingdom.

- Supply of Machinery (Safety) Regulations 2008
- Electromagnetic Compatibility Regulations 2016
- Noise Emission in the Environment by  
Equipment for use Outdoors Regulations 2001

Applied designated standards in particular:

DIN EN ISO 12100:2011 EN 50498:2010 EN ISO 3744:2010

Development, production, quality assurance and marketing are  
based on the standard IATF 16949.

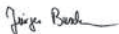

Hannover, 13.07.2021  
Jürgen Buschmann  
Director BF ContiKit and  
Accessories



Hannover, 13-07-2021  
Adrian Baßmann  
Regulatory Compliance  
Specialist of Non-Tire Products

### Licencia softvéru s otvoreným zdrojovým kódom pre ukazovatele

---

Softvér zabudovaný v tomto produkte obsahuje softvér s otvoreným zdrojovým kódom. Podrobnosti o softvéri s otvoreným zdrojovým kódom nájdete na nasledujúcej webovej lokalite.

[https://www.nippon-seiki.co.jp/business\\_ic\\_meter/](https://www.nippon-seiki.co.jp/business_ic_meter/)

### Licencia na softvér TCU s otvoreným zdrojovým kódom \*

---

Informácie o bezplatnom softvéri/softvéri s otvoreným zdrojovým kódom  
Tento produkt obsahuje bezplatný softvér s otvoreným zdrojovým kódom Free/Open Source Software (FOSS). Informácie o licencií alebo zdrojovom kóde tohto FOSS nájdete na nasledujúcej adrese URL.

<https://www.denso.com/global/en/opensource/tcu/honda/>

## Heslá začínajúce

## 12-voltový akumulátor

Indikátor systému nabíjania.....	119, 679
Údržba (výmena).....	626

## A

ABS (Protiblokovací brzdový systém).....	554
Adaptívne diaľkové svetlá.....	237
Indikátor.....	123
Adaptívny tempomat (ACC) s funkciou sledovania vozidiel pri nízkych rýchlostiach ...	485
Indikátor (oranžový).....	130
Indikátor (žltý/zelený).....	130
Aditíva, motorový olej.....	595
Airbagy.....	58
Bočný airbag.....	72
Bočný hlavový airbag.....	75
Indikátor.....	77, 121
Indikátor vypnutia airbagu spolujazdca.....	78
Kolenné airbagy.....	66
Po zrážke.....	60, 83
Predné airbagy (SRS).....	60
Snímače.....	58
Starostlivosť o airbagy.....	79
stredový airbag.....	70
Zariadenie na záznam údajov udalostí.....	1
Airbagy systému SRS (airbagy).....	60
Aktívne odbočovacie svetlá.....	232
Aktualizácie systému.....	313
Aktuálny režim systému ACC s funkciou sledovania vozidiel pri nízkych rýchlostiach, systém LKAS a systém Traffic Jam Assist.....	154

## Akumulátor

Údržba (kontrola akumulátora).....	624
Údržba (výmena).....	629
Akustický systém signalizácie vozidla.....	428
AM/FM rádio.....	318
Android Auto.....	341
Apple CarPlay.....	337
Asistencia agilnej jazdy.....	456
Asistent rozjazdu do kopca.....	413
Asistent stability vozidla (VSA).....	454
Indikátor vypnutia.....	122
Systémový indikátor.....	121
Vypínač.....	455
Audio (Audiosystém).....	161
Audiosystém.....	286
Ako aktualizovať bezdrôtovo.....	316
Aktualizácia.....	313
Aktualizácie systému.....	313
Android Auto.....	341
Apple CarPlay.....	337
Bezpečnostný kód.....	287
Bluetooth® Audio.....	333
Chybové hlásenia.....	383
DAB.....	323
Diaľkové ovládanie audiosystému.....	292
FLAC/PCM/WAVE/MP4/AVI/MKV/ASF/WMV....	329
Funkcia audiosystému.....	289
Funkcia skratky aplikácií.....	301
iPod.....	326
Jednotky USB flash.....	329, 384
MP3/WMA/AAC.....	329
Nastavenia aktualizácie systému.....	314
Nastavenie displeja.....	309, 312
Nastavenie hodín.....	308

Nastavenie zvuku.....	311
Obmedzenia manuálnej obsluhy.....	307
Obrazovka audiosystému/informačná obrazovka.....	300
Obsluha ovládaním hlasom.....	297
Ochrana proti odcudzeniu.....	287
Opätovná aktivácia.....	287
Palubná používateľská príručka.....	296
Pripojenie Wi-Fi.....	336
porty USB.....	291
Radio Data System (RDS).....	321
Rádio FM/AM.....	318
Spôsob aktualizácie prostredníctvom USB zariadenia.....	317
Spustenie.....	288
Stavová oblasť.....	306
Tok energie.....	345
Všeobecné informácie.....	384
Výber zdroja zvuku.....	306
Základná obsluha.....	289
<b>Audiosystém s displejom</b> .....	288
<b>Automatické podržanie brzdy</b> .....	551
Indikátor.....	118, 551
<b>Automatické prepínanie diaľkových svetiel</b> .....	234
Indikátor.....	123

## B

<b>Batéria</b> .....	14, 624
Ak je 12-voltová batéria vybitá.....	673
Indikátor systému nabíjania 12-voltového akumulátora.....	119, 679
Vysokonapäťová.....	14, 466
<b>Batožina (nosnosť)</b> .....	405



Bedrová podpora .....	253
<b>Benzín</b> .....	33, 570
Indikátor nízkej hladiny paliva .....	120
Informácie .....	570
Okamžitá spotreba paliva .....	159, 179
Spotreba paliva a emisie CO <sub>2</sub> .....	573
Tankovanie .....	570
Ukazovateľ .....	150
<b>Bezdrôtová nabíjačka</b> .....	273
<b>Bezpečná jazda</b> .....	41
<b>Bezpečnostná podpora</b> .....	169, 188
Indikátor (oranžový) .....	133, 134
Indikátor (zelená/sivá) .....	135
<b>Bezpečnostné hlásenia</b> .....	0
<b>Bezpečnostné opatrenia počas jazdy</b> .....	415
Dážď .....	416
<b>Bezpečnostné pásy</b> .....	47, 168, 187
Inštalácia detského záchytného systému pomocou lonového/ramenného bezpečnostného pásu .....	102
Kontrola .....	56
Nastavenie ramenného ukotvenia .....	54
Pripomenutie .....	49
Pripútanie .....	52
Tehotné ženy .....	55
Výstražný indikátor .....	49, 120
<b>Bezpečnostné štítky</b> .....	110
<b>Bezpečnosť detí</b> .....	83
Detská poistka dverí .....	206
<b>Bluetooth® Audio</b> .....	333
<b>Bočné airbagy</b> .....	72
<b>Bočné zrkadlá</b> .....	249
<b>Bočný hlavový airbag</b> .....	75
<b>Brzdový systém</b> .....	547

Automatické podržanie brzdy .....	551
Indikátor .....	116, 117, 118
Kvapalina .....	603
Nožná brzda .....	550
Parkovacia brzda .....	547
Protiblokovací brzdový systém (ABS) .....	554
Systém brzdového asistenta .....	555
<b>Brzdový systém zmiernenia zrážky (CMBS)</b> .....	472

## C

<b>Certifikačný štítok</b> .....	701
<b>Chladiaca kvapalina (motor)</b> .....	599
Doplňanie do chladiča .....	600
Doplňanie do rezervnej nádrže .....	599
Prehrievanie .....	676
<b>Chladiaca kvapalina motora</b> .....	599
Doplňanie do chladiča .....	600
Doplňanie do rezervnej nádrže .....	599
Prehrievanie .....	676
<b>Chladič</b> .....	600

## Č

<b>Čas (nastavenie)</b> .....	194
<b>Čelné sklo</b> .....	240
Čistenie .....	638
Kvapalina ostrekovača .....	605
Lišty stieračov .....	615
Odmrazenie/odhmlievanie .....	280
Ostrekovače a stierače .....	240
<b>Čistenie interiéru</b> .....	634
<b>Čistenie vonkajších častí</b> .....	636
<b>Čísla (identifikačné)</b> .....	701

## D

<b>DAB</b> .....	323
<b>Defekt (pneumatika)</b> .....	644, 657
<b>Denné počítadlo kilometrov</b> .....	159, 161, 179
<b>Denné prevádzkové osvetlenie</b> .....	231
<b>Detský záchytný systém</b> .....	83
Detská autosedačka smerujúca dozadu .....	86
Detský záchytný systém pre dojčatá .....	86
Detský záchytný systém pre malé deti .....	88
Inštalácia detského záchytného systému pomocou lonového/ramenného bezpečnostného pásu .....	102
Používanie pripevňovacieho popruhu .....	104
Sedáky .....	107
Väčšie deti .....	106
Výber detského záchytného systému .....	89
<b>Dialkové ovládanie audiosystému</b> .....	292
<b>Dialkové svetlá</b> .....	227
<b>Dialkový ovládač</b> .....	201
<b>Dojazd</b> .....	159, 179
<b>Dolné body ukotvenia</b> .....	97
<b>Doplnenie</b> .....	
Ostrekovač .....	605
<b>Doplňkový záchytný systém (SRS)</b> .....	60
Indikátor .....	121
<b>Doplňanie</b> .....	
Chladiaca kvapalina .....	599
Motorový olej .....	598
<b>Držiak na slnečné okuliare</b> .....	271
<b>Držiaky na nápoje</b> .....	265
<b>Držiaky na poháre</b> .....	265
<b>Dvere</b> .....	195
Kľúče .....	195
Upozornenie na otvorené dvere .....	46

Uzamknutie/odmknutie dverí zvnútra .....	204
Uzamknutie/odmknutie dverí zvonka .....	198
Dvierka otvoru na dopĺňanie paliva .....	33, 571

## Ď

Ďalšie prvky komfortnej výbavy interiéru .....	272
--	-----

## E

e:HEV .....	13
-------------	----

## F

<b>Filter</b>	
Prachový a peľový .....	632
FM/AM rádio .....	318
Funkcia automatického sklápania bočných zrkadiel .....	249
Funkcia Radio Data System (RDS) .....	321
Funkcia RDS (Radio Data System) .....	321
Funkcia skratky aplikácií .....	301
Funkcie .....	285

## H

Háčik na batožinu .....	267
Háčiky na šaty .....	267
HFT (telefónny systém hands-free) .....	365
Hmlové svetlá .....	230
Hodiny .....	154, 172, 194
Honda Sensing .....	468
Honda TRK .....	644

## Hybridné vozidlo

e:HEV .....	13
-------------	----

## I

<b>Identifikačné čísla</b> .....	701
Identifikácia vozidla .....	701
Motor a prevodovka .....	701
Identifikačné čísla vozidla .....	701
Indikátor EV .....	119
Indikátor nízkeho tlaku v pneumatikách/systému výstrahy poklesu tlaku v pneumatikách .....	124, 684
Indikátor nízkej hladiny paliva .....	120
Indikátor polohy radiacej páky .....	119
Indikátor poruchy .....	118, 680
Indikátor predných hmlových svetiel .....	123
Indikátor pripravenosti .....	119
Indikátor režimu ECON .....	127
Indikátor režimu INDIVIDUAL .....	127
Indikátor režimu NORMAL .....	127
Indikátor režimu SPORT .....	127
Indikátor systémového hlásenia .....	128
Indikátor systému eCall .....	394
Indikátor systému napájania .....	118
Indikátor systému podpory riadenia vozidla v jazdnom pruhu (LKAS) (biela/zelená) .....	131
Indikátor vypnutia airbagu spolujazdca .....	78
Indikátor vypnutia asistenta stability vozidla (VSA) .....	122
Indikátor zadného hmlového svetla .....	123
<b>Indikátory</b> .....	114
Adaptívny tempomat (ACC) s funkciou sledovania vozidiel pri nízkych rýchlostiach .....	131

Adaptívny tempomat (ACC) s funkciou sledovania vozidiel pri nízkych rýchlostiach (biely/zelený) .....	130
Adaptívny tempomat (ACC) s funkciou sledovania vozidiel pri nízkych rýchlostiach (oranžový) .....	130
Automatické podržanie brzdy .....	118
Automatické prepínanie diaľkových svetiel .....	123
Automatické vypnutie asistenta riadenia systému predchádzania vybočeniu z vozovky .....	132
Adaptívne diaľkové svetlá .....	123
Brzdový systém zmiernenia zrážky (CMBS) (oranžový) .....	132
Brzdový systém zmiernenia zrážky (CMBS) (sivý) .....	132
bezpečnostná podpora (oranžová) .....	133
bezpečnostná podpora (zelená/sivá) .....	135
Diaľkové svetlá .....	122
Doplnkový záchytný systém .....	121
EV .....	119
Indikátor alarm systému .....	126
Indikátor poruchy .....	118
Inteligentný obmedzovač rýchlosti .....	129
Nastaviteľný obmedzovač rýchlosti .....	129
Nízka hladina paliva .....	120
Nízky tlak v pneumatikách/systém výstrahy poklesu tlaku v pneumatikách .....	124, 684
NORMÁLNY režim .....	127
Parkovacia brzda a brzdový systém (červený) .....	116, 117
Parkovacia brzda a brzdový systém (žltý) .....	118
Páčkový volič spomalenia .....	120
Poloha radenia .....	119

Predchádzanie vybočeniu z vozovky (oranžový) .....	132
Predchádzanie vybočeniu z vozovky (sivý) .....	132
Predné hmlové svetlá .....	123
Pripomenutie bezpečnostného pásu .....	120
Pripravené .....	119
Protiblokovací brzdový systém (ABS) .....	120
Režim ECON .....	127
Režim INDIVIDUAL .....	127
Režim SPORT .....	127
Smerový signál a výstražné svetlá .....	122
Systém asistenta stability vozidla (VSA) .....	121
Systém automatického podržania brzdy .....	118
Systém elektrického posilňovača riadenia (EPS) .....	122
Systém imobilizéra .....	125
Systém nabíjania 12-voltového akumulátora .....	119
Systém napájania .....	118
Systém podpory riadenia vozidla v jazdnom pruhu (LKAS) .....	131
Systém podpory riadenia vozidla v jazdnom pruhu (LKAS) (biely/zelený) .....	131
Systém podpory riadenia vozidla v jazdnom pruhu (LKAS) (oranžový) .....	131
Systém prevodovky .....	119, 685
Systémové hlásenie .....	128
VSA VYPNUTÉ .....	455
Zadné hmlové svetlo .....	123
Zapnuté svetlá .....	122
Zapnutý/vypnutý predný airbag spolujazdca .....	121
<b>Indikátory opotrebovania (pneumatika) .....</b>	<b>619</b>
<b>Indikátory predbiehania .....</b>	<b>226</b>

<b>Informačné rozhranie vodiča</b>	
prepínanie displeja .....	155, 175
<b>Informácie .....</b>	<b>171</b>
<b>Inteligentný obmedzovač rýchlosti .....</b>	<b>444</b>
Indikátor .....	129
<b>Interiérové svetlá .....</b>	<b>261</b>
<b>iPhone .....</b>	<b>384</b>
<b>iPod .....</b>	<b>326, 384</b>

## J

<b>Jazda</b>	
Brzdenie .....	547
Prevodovka .....	417
<b>Jednotky rýchlosti/vzdialenosti .....</b>	<b>170</b>
<b>Jednotky USB flash .....</b>	<b>329, 384</b>

## K

<b>Kľúč .....</b>	<b>195</b>
Diaľkový ovládač .....	201
Štítok s číslom .....	196
Typy a funkcie .....	195
Zadné dvere nemožno otvoriť .....	206
<b>Kľúč na kolesové matice (rukoväť zdviháka) .....</b>	<b>662</b>
<b>Kolenné airbagy .....</b>	<b>66</b>
<b>Kontrola bezpečnosti .....</b>	<b>46</b>
<b>Kotviace body na uchytenie .....</b>	<b>268</b>
<b>Kryt batožinového priestoru .....</b>	<b>269</b>
<b>Kúrenie .....</b>	<b>277</b>
<b>Kvapaliny</b>	
Brzdová kvapalina .....	603
Chladiaca kvapalina motora .....	599
Ostrekovač čelného skla .....	605

## L

<b>Licencie softvéru s otvoreným zdrojovým kódom .....</b>	<b>387</b>
--	------------

## M

<b>Maximálna povolená hmotnosť .....</b>	<b>405</b>
<b>Merač prostredia .....</b>	<b>152</b>
<b>Mierka (motorový olej) .....</b>	<b>597</b>
<b>Monitor toku energie .....</b>	<b>177</b>
<b>Monitorovanie pozornosti vodiča .....</b>	<b>164, 183</b>
<b>Monitorovanie vozidiel blížiacich sa z boku .....</b>	<b>564</b>
<b>Motor .....</b>	<b>701</b>
Ak je 12-voltová batéria vybitá .....	673
Chladiaca kvapalina .....	599
Olej .....	595
Zvuková signalizácia spínača .....	224
<b>Motorový olej .....</b>	<b>595</b>
Ak sa zobrazí výstraha Nízky tlak motorového oleja .....	678
Dopĺňanie .....	598
Kontrola .....	597
Odporúčaný motorový olej .....	595
Výstraha pri nízkom tlaku motorového oleja ..	678
<b>MP3/WMA/AAC .....</b>	<b>329</b>

## N

<b>Napájacia zásuvka príslušenstva .....</b>	<b>272</b>
<b>Nariadenia .....</b>	<b>702</b>
<b>Nastavenie</b>	
Opierka ruky .....	260
Predné opierky hlavy .....	258
Predné sedadlá .....	250, 251

Svetlometry .....	467
Volant .....	246
Zadné sedadlá .....	255
Zrkadlá .....	247
Nastavenie displeja .....	312
Nastavenie hodín .....	194, 308
Nastavenie zvuku .....	311
Nastaviteľný obmedzovač rýchlosti .....	437
Indikátor .....	129
Navigácia .....	162, 181
Nástroje .....	642
Nebezpečenstvo výfukových plynov (oxid uhoľnatý) .....	109
Nízka úroveň nabitia 12-voltového akumulátora .....	679
Nosnosť .....	405
Nožná brzda .....	550
Núdzový stav .....	693

## O

Obmedzenia manuálnej obsluhy .....	307
Obmedzovač rýchlosti, inteligentný .....	444
Obmedzovač rýchlosti, nastaviteľný .....	437
Obnovenie všetkých nastavení na predvolené hodnoty .....	364
Obrazovka audiosystému/informačná obrazovka .....	300
Obsluha ovládaním hlasom	
Navigačné príkazy .....	299
Obrazovka hlasového portálu .....	298
Príkazy pre audiosystém .....	298
Príkazy pre telefón .....	298
Príkazy zoznamu .....	299

Rozpoznávanie hlasu .....	297
Štandardné príkazy .....	299
Všeobecné príkazy .....	298
Odkladacia schránka v palubnej doske .....	263
Odmrazenie čelného skla a okien .....	280
Odomknutie dverí .....	198
Odomknutie predných dverí zvnútra .....	204
Odporučiť natankovanie .....	399
Odstraňovanie problémov	
Defekt/pneumatika s defektom .....	657
Núdzové odťahovanie .....	693
Prehrievanie .....	676
Vypálená poistka .....	686, 688
Ochrana audiosystému proti odcudzeniu .....	287
Okamžitá spotreba paliva .....	159, 179
Okná (otváranie a zatváranie) .....	217
Olej (motorový) .....	595
Dopĺňanie .....	598
Kontrola .....	597
Odporúčany motorový olej .....	595
Viskozita .....	595
Výstraha pri nízkom tlaku motorového oleja .....	678
Opierka ruky .....	260
Opierky hlavy .....	258
Opotrebované pneumatiky .....	618
Ostrekovalce okien .....	240
Dolievanie/dopĺňanie kvapaliny .....	605
Spínač .....	240
Osvetlenie .....	226, 607
Spínače svetiel .....	226
Otváranie/zatváranie	
Elektricky ovládané okná .....	217
Kapota .....	593

## Otvorenie

Výklopné dvere .....	695
Ovládacie prvky .....	193
Ovládanie jasu (prístrojový panel) .....	243, 244
Ovládanie osvetlenia .....	243, 244

## P

Palivo .....	570
Dojazd .....	159, 179
Indikátor nízkej hladiny paliva .....	120
Odporúčania .....	570
Okamžitá spotreba paliva .....	159, 179
Priemerná spotreba paliva .....	159, 179
Spotreba paliva a emisie CO <sub>2</sub> .....	573
Tankovanie .....	570
Ukazovateľ .....	150
Palubná používateľská príručka .....	296
Otvorenie používateľskej príručky .....	296
Panoramatická strecha .....	220
Parkovacia brzda .....	547
Indikátor parkovacej brzdy a brzdového systému (červený) .....	116, 117
Indikátor parkovacej brzdy a brzdového systému (oranžový) .....	118
Páčkový volič	
Indikátor .....	120
Páčkový volič spomalenia .....	425
Plazivá rýchlosť .....	417
Plynný oxid uhoľnatý .....	109
Pneumatika s defektom .....	644, 657
Pneumatiky .....	618
Defekt (pneumatika s defektom) .....	657
Indikátory opotrebovania .....	619

Kontrola.....	618	<b>Preprava batožiny</b> .....	403, 405	Systém napájania sa nespustí.....	668
Kontrola a údržba.....	618	<b>Prevodovka</b> .....	417, 418	Výstražné indikátory.....	114
Otáčanie.....	621	Číslo.....	701	Zadné dvere nemožno otvoriť.....	39
Snehové reťaze.....	622	Indikátor.....	119	Zvuky počas brzdzenia.....	39
Súprava na dočasnú opravu (TRK).....	644	Kvapalina .....	602	<b>Rozhranie s informáciami pre vodiča</b> .....	155, 172, 175
Tlak vzduchu .....	699	Plazivá rýchllosť.....	417	<b>Rýchlostný alarm</b> .....	163, 182
Zimné.....	622	Podradenie na nižší prevodový stupeň.....	417		
<b>Počítadlo najazdených kilometrov</b> .....	152	Radenie .....	418		
<b>Podradenie na nižší prevodový stupeň</b> .....	417	<b>Priemerná rýchllosť</b> .....	161, 181		
<b>Poistky</b> .....	686	<b>Priemerná spotreba paliva</b> .....	159, 179		
Kontrola a výmena.....	690	<b>Priestor konzoly</b> .....	264		
Umiestnenie.....	686, 688	<b>Pripojenie Wi-Fi</b> .....	336		
<b>Položky úložného priestoru</b> .....	263	<b>Pripomenutie pre zadné sedadlá</b> .....	256		
<b>Pop-up Hood System</b>		<b>Prispôsobenie zobrazenia</b> .....	171, 173, 190		
Starostlivosť o Pop-up Hood System		<b>Prispôsobiteľné funkcie</b> .....	348, 357		
(Systém „vyskakujúcej“ kapoty).....	82	<b>Príslušenstvo a úpravy</b> .....	639		
<b>Pop-up Hood System (Systém „vyskakujúcej“ kapoty)</b> .....	80	<b>Prístrojový panel</b> .....	113		
<b>Porty USB</b> .....	291	Ovládanie jasu.....	243, 244		
<b>Používanie ovládania hlasom</b> .....	297	<b>Protiblokovací brzdový systém</b>			
<b>Pozičné svetlá</b> .....	226	Indikátor.....	120		
<b>Prachový a peľový filter</b> .....	632	<b>Protiblokovací brzdový systém (ABS)</b> .....	554		
<b>Právne informácie týkajúce sa služby Apple CarPlay/Android Auto</b> .....	392	<b>Prvky komfortnej výbavy interiéru</b> .....	261		
<b>Predchádzanie vybočeniu z vozovky</b>					
Indikátor .....	132				
<b>Predná širokouhlá kamera</b> .....	545	<b>R</b>			
<b>Predné airbagy (SRS)</b> .....	60	<b>Radenie (prevodovka)</b> .....	418		
<b>Predné opierky hlavy</b> .....	258	<b>Ramenné ukotvenie</b> .....	54		
<b>Predné sedadlá</b> .....	250	<b>Rádio (FM/AM)</b> .....	318		
Nastavenie.....	251	<b>Režim autoumyvárne</b> .....	423		
<b>Prehrávanie pomocou funkcie Bluetooth®</b>		<b>Riadenie</b> .....	401		
<b>Audio</b> .....	333	Preraďovanie prevodových stupňov.....	418		
<b>Prehrievanie</b> .....	676	<b>Riešenie problémov</b> .....	641		
		Brzdový pedál vibruje.....	37		
		Po otvorení dverí zaznie zvuková signalizácia....	38		

## **Spustenie systému napájania**

Ak je 12-voltový akumulátor vybitý .....	673
Nespustí sa .....	668
Zvuková signalizácia .....	224

## **Starostlivosť o vonkajšie časti (čistenie) .....**

## **Stavová oblasť .....**

## **Stierače a ostrekovače .....**

Kontrola a výmena líšt stieračov .....	615
--	-----

## **Stlmenie**

Svetlomety .....	226
------------------	-----

## **Súprava na dočasnú opravu (TRK) .....**

## **Svetlá**

Adaptívne diaľkové svetlá .....	237
Aktívne odbočovacie svetlá .....	232
Automatické prepínanie diaľkových svetiel .....	234
Denné prevádzkové osvetlenie .....	231
Diaľkové svetlá .....	227
Hmlové svetlo .....	230
Indikátor diaľkových svetiel .....	122
Indikátor zapnutých svetiel .....	122
Interiérové .....	261
Pozičné svetlá .....	226
Predné hmlové svetlá .....	230
Svetlomety .....	226
Výmena žiaroviek .....	607

## **Svetlomety .....**

Adaptívne diaľkové svetlá .....	237
Aktívne odbočovacie svetlá .....	232
Automatické prepínanie diaľkových svetiel .....	234
Denné prevádzkové osvetlenie .....	231
Diaľkové svetlá .....	227
Používanie .....	226
Pozičné svetlá .....	226
Stlmenie .....	226

Zameranie .....	607
-----------------	-----

## **Systém detekcie objektov v mŕtvom uhle .....**

## **Systém EPS (elektrický posilňovač riadenia) .....**

Indikátor .....	122
-----------------	-----

## **Systém elektrického posilňovača riadenia**

### **(EPS) .....**

Indikátor .....	122, 682
-----------------	----------

## **Systém imobilizéra .....**

Indikátor .....	125
-----------------	-----

## **Systém klimatizácie .....**

Odmrazenie čelného skla a okien .....	280
Používanie automatickej klimatizácie .....	278
Prachový a peľový filter .....	632
Režim recirkulácie/čerstvého vzduchu .....	279
Snímače .....	283
Zmena režimu .....	278, 279

## **Systém parkovacieho snímača .....**

## **Systém podpory riadenia vozidla v jazdnom**

### **pruhu (LKAS) .....**

## **Systém podpory riadenia vozidla v jazdnom**

### **pruhu (LKAS)**

Indikátor (oranžový) .....	131
----------------------------	-----

## **Systém predchádzania vybočeniu z vozovky ...**

## **Systém predchádzania vybočeniu z vozovky**

Zapnutie a vypnutie .....	531
---------------------------	-----

## **Systém pripomenutia servisu .....**

## **Systém rozpoznávania dopravných**

### **znaciek .....**

.....	153, 537
-------	----------

## **Systém výstrahy poklesu tlaku v**

### **pneumatikách .....**

Indikátor .....	124, 684
-----------------	----------

Kalibrácia .....	458
------------------	-----

## **Systém zabezpečenia .....**

Indikátor alarm systému .....	126
-------------------------------	-----

Indikátor systému imobilizéra .....	125
-------------------------------------	-----

Snímač náklonu .....	214
----------------------	-----

Ultrasvukové snímače .....	213
----------------------------	-----

Uzamknutie najvyššej úrovne .....	215
-----------------------------------	-----

## **Š**

Špecifikácie žiaroviek .....	698
------------------------------	-----

Špecifikované palivo .....	570
----------------------------	-----

Štartovanie pomocou štartovacích káblov .....	673
---	-----

Štítok s číslom kľúča .....	196
-----------------------------	-----

## **T**

Tabuľka špecifikácií maziva .....	699
-----------------------------------	-----

Tachometer .....	150
------------------	-----

## **Tankovanie .....**

Benzín .....	570, 698
--------------	----------

Indikátor nízkej hladiny paliva .....	120
---------------------------------------	-----

Palivomer .....	150
-----------------	-----

Tapeta .....	309
--------------	-----

Tehotné ženy .....	55
--------------------	----

Technické údaje .....	698
-----------------------	-----

Telefón .....	161
---------------	-----

## **Telefónny systém hands-free .....**

Automatické importovanie telefónneho	
--------------------------------------	--

zoznamu a nedávnych hovorov z mobilného	
---	--

telefónu .....	375
----------------	-----

Automatické presmerovanie .....	376
---------------------------------	-----

Možnosti počas hovoru .....	382
-----------------------------	-----

Nastavenie telefónu .....	372
---------------------------	-----

Oblúbené kontakty .....	377
-------------------------	-----

Obmedzenia manuálnej obsluhy .....	368
------------------------------------	-----

Obrazovka nastavenia telefónu .....	371
-------------------------------------	-----

Ponuky systému HFT.....	369
Prijatie hovoru.....	381
Tlačidlá systému HFT.....	365
Uskutočnenie hovoru.....	379
Vyzváňací tón.....	376
Zobrazenie stavu systému HFT.....	367

## Teplota

Zobrazenie vonkajšej teploty.....	152
-----------------------------------	-----

<b>Tiesňová linka (eCall)</b> .....	394
-------------------------------------	-----

Automatické tiesňové volanie.....	394
-----------------------------------	-----

Manuálne tiesňové volanie.....	396
--------------------------------	-----

<b>Tlačidlo POWER</b> .....	224
-----------------------------	-----

<b>Tlačidlo SOS</b> .....	396
---------------------------	-----

<b>Tlačidlo výstražných svetiel</b> .....	6
---	---

<b>Tlačidlo zrušenia signálu SOS</b> .....	396
--	-----

<b>Tlak vzduchu</b> .....	699
---------------------------	-----

## Tlmenie

Spätné zrkadlo.....	248
---------------------	-----

<b>Tok energie</b> .....	345
--------------------------	-----

<b>TRK (súprava na dočasnú opravu)</b> .....	644
--	-----

## Ť

<b>Ťahanie prívesu</b> .....	406
------------------------------	-----

Nosnosť.....	406
--------------	-----

Vybavenie a príslušenstvo.....	408
--------------------------------	-----

## Ťahanie vozidla

Núdzový stav.....	693
-------------------	-----

## U

<b>Ukazovatele</b> .....	150
--------------------------	-----

<b>Ukazovateľ CHARGE/DECEL (Nabíjanie/ spomaľovanie)</b> .....	151
--	-----

<b>Ukazovateľ POWER (Napájanie)</b> .....	151
---	-----

<b>Ukazovateľ úrovne nabitia vysokonapätovej batérie</b> .....	151
--	-----

<b>Ultrazvukové snímače</b> .....	213
-----------------------------------	-----

<b>Uplynutý čas</b> .....	161, 181
---------------------------	----------

<b>Uzamknutie najvyššej úrovne</b> .....	215
--	-----

<b>Uzamknutie/odmoknutie</b> .....	195
------------------------------------	-----

Detská poistka dverí.....	206
---------------------------	-----

Kľúče.....	195
------------	-----

Pomocou kľúča.....	202
--------------------	-----

Zvnútra.....	204
--------------	-----

Zvonka.....	198
-------------	-----

<b>Uzáver palivovej nádrže</b> .....	33, 571
--------------------------------------	---------

## Ú

<b>Údržba</b> .....	168, 187, 575
---------------------	---------------

Akumulátor.....	624
-----------------	-----

Bezpečnostné opatrenia.....	576
-----------------------------	-----

Bezpečnosť.....	577
-----------------	-----

Brzdová kvapalina.....	603
------------------------	-----

Chladiaca kvapalina.....	599
--------------------------	-----

Chladič.....	600
--------------	-----

Čistenie.....	634
---------------	-----

Diaľkový ovládač.....	629
-----------------------	-----

Kvapalina prevodovky.....	602
---------------------------	-----

Olej.....	597
-----------	-----

Pneumatiky.....	618
-----------------	-----

Pod kapotou.....	592
------------------	-----

Systém pripomenutia servisu.....	580
----------------------------------	-----

Výmena žiaroviek.....	607
-----------------------	-----

<b>Úpravy (a príslušenstvo)</b> .....	639
---------------------------------------	-----

## V

<b>Viskozita (olej)</b> .....	595, 699
-------------------------------	----------

<b>Volant</b> .....	246
---------------------	-----

Nastavenie.....	246
-----------------	-----

<b>Vonkajšie zrkadlá</b> .....	249
--------------------------------	-----

<b>VSA (Asistent stability vozidla)</b> .....	454
---	-----

<b>Vybitý 12-voltový akumulátor</b> .....	673
---	-----

<b>Vyhlásenie o zhode – prehľad obsahu</b> .....	736
--	-----

<b>Vyhrievané bočné zrkadlo</b> .....	245
---------------------------------------	-----

<b>Vyhrievanie predných sedadiel</b> .....	277
--	-----

<b>Vyhrievanie zadného skla</b> .....	245
---------------------------------------	-----

<b>Vyhrievaný volant</b> .....	276
--------------------------------	-----

### Vynulovanie denného počítadla

kilometrov.....	159, 179
-----------------	----------

<b>Vysokonapätová batéria</b> .....	466
-------------------------------------	-----

<b>Výber detského záchytného systému</b> .....	89
--	----

<b>Výber zdroja zvuku</b> .....	306
---------------------------------	-----

<b>Výklopné dvere</b> .....	207
-----------------------------	-----

Nie je možné otvoriť.....	695
---------------------------	-----

žiarovka.....	614
---------------	-----

<b>Výkon vo wattoch</b> .....	698
-------------------------------	-----

### Výmena

12-voltový akumulátor.....	626
----------------------------	-----

Akumulátor.....	629
-----------------	-----

Guma lišty stierača.....	615
--------------------------	-----

Pneumatiky.....	657
-----------------	-----

Poistky.....	686, 688
--------------	----------

Žiarovky.....	607
---------------	-----

<b>Výmena žiaroviek</b> .....	607
-------------------------------	-----

Bočné smerové svetlá/výstražné svetlá.....	607
--	-----

Brzdové svetlá.....	608
---------------------	-----

Cúvacie svetlá.....	611
---------------------	-----

Osvetlenie batožinového priestoru.....	614
--	-----

Osvetlenie zrkadla v slnečnej clone.....	613
--	-----

Pozičné/denné prevádzkové svetlá.....	607
Predné smerové svetlá .....	607
Svetlomety .....	607
Tretie brzdomové svetlo .....	612
Zadné osvetlenie evidenčného čísla .....	612
Zadné smerové svetlo.....	608
Výstraha pri nízkom tlaku motorového oleja....	678
Výstrahy .....	191
Výstražné a informačné hlásenie .....	136
Výstražné štítky.....	110
Výstražný indikátor sa rozsvieti/bliká .....	678

## W

WMA .....	329
-----------	-----

## Z

Zadná kamera s viacerými pohľadmi.....	568
Zadné sedadlá (sklopenie) .....	255
Zadný stierač/ostrekovač .....	242
Zapaľovacie sviečky.....	698
Zapnutie napájania.....	411
Zapnutie/vypnutie predného airbagu spolujazdca	
Indikátor .....	121
Zariadenia emitujúce rádiové vlny .....	702
Zastavenie .....	557
Zdvihák (kľúč na kolesové matice) .....	661
Zimné pneumatiky.....	622
Snehové reťaze.....	622
Zobrazenie toku energie/stavu motora/ukazovateľ	
úrovne nabitia vysokonapäťovej batérie .....	157
Zobrazenie vonkajšej teploty .....	152
Zrkadlá .....	247

Bočné.....	249
Nastavenie.....	247
Vnútorne spätné zrkadlo.....	247
Vonkajšie .....	249
Zrkadlá v slnečnej clone .....	11

## Ž

Žiadny obsah .....	170
--------------------	-----





