







CIVIC *TYPE R*

V tejto príručke sa pred niektorými informáciami nachádza symbol **POZNÁMKA**. Tieto informácie vám pomôžu predísť poškodeniu vozidla, majetku alebo životného prostredia.

Symbole    na štítkoch na vašom vozidle upozorňujú na potrebu prečítať si túto užívateľskú príručku v záujme správneho a bezpečného používania vozidla.

Symbol   podľa farby signalizuje „nebezpečenstvo“ (červená), „výstrahu“ (oranžová) alebo „upozornenie“ (žltohnedá).

 **Bezpečnostné štítky** Str. 96

Niekoľko slov o bezpečnosti

Vaša bezpečnosť a bezpečnosť iných osôb je veľmi dôležitá. Bezpečná prevádzka tohto vozidla je dôležitá zodpovednosť.

Abyste mohli robiť informované rozhodnutia v otázkach bezpečnosti, poskytujeme prevádzkové postupy a iné informácie na štítkoch aj v tejto príručke. Tieto informácie vás upozorňujú na možné riziko zranenia seba alebo iných osôb.



Nie je samozrejme možné upozorniť vás na všetky riziká spojené s prevádzkou alebo údržbou vozidla. Musíte použiť svoj vlastný úsudok.

Tieto dôležité bezpečnostné informácie nájdete v rôznych formách vrátane nasledujúcich:

- **Bezpečnostné štítky** – na vozidle.
- **Bezpečnostné hlásenia** – pred takýmito informáciami sa nachádza symbol bezpečnostného varovania  a jedno z troch signálnych slov: **NEBEZPEČENSTVO**, **VÝSTRAHA** alebo **POZOR**. Význam týchto signálnych slov:

 **NEBEZPEČENSTVO** V prípade nedodržania pokynov HROZÍ riziko VÁŽNEHO ZRANENIA alebo SMRTI.

 **VÝSTRAHA** V prípade nedodržania pokynov MÔŽE hroziť riziko VÁŽNEHO ZRANENIA alebo SMRTI.

  **VÝSTRAHA** V prípade nedodržania pokynov MÔŽE hroziť riziko VÁŽNEHO ZRANENIA alebo SMRTI.

 **POZOR** V prípade nedodržania pokynov MÔŽE hroziť riziko ZRANENIA.

- **Bezpečnostné nadpisy** - napríklad Dôležité bezpečnostné opatrenia.
- **Časť o bezpečnosti** - napríklad časť Bezpečná jazda.
- **Pokyny** - ako používať toto vozidlo správne a bezpečne.

Celá táto príručka obsahuje množstvo dôležitých bezpečnostných informácií – prečítajte si ich pozorne.

Zariadenia na záznam údajov udalostí

Vozidlo je vybavené viacerými zariadeniami, ktoré sa označujú ako zariadenia na záznam údajov udalostí. Tieto zariadenia zaznamenávajú rôzne typy aktuálnych údajov o vozidle, napríklad aktiváciu predných airbagov systému SRS alebo poruchu komponentov systému SRS. Majiteľom týchto údajov je vlastník vozidla a prístup iných osôb k týmto údajom je možný len vtedy, keď to vyžaduje legislatíva alebo ak to povolí vlastník vozidla.

K týmto údajom však môže mať prístup aj spoločnosť Honda, jej autorizovaní predajcovia a servisní technici, zamestnanci, zástupcovia a dodávatelia pre účely technickej diagnostiky, výskumu a vývoja týkajúceho sa vozidla.

Zariadenia na záznam servisnej diagnostiky

Vozidlo je vybavené servisnými zariadeniami, ktoré zaznamenávajú informácie o výkone hnacieho ústrojenstva a jazdných podmienkach. Tieto údaje môžu technikom pomôcť diagnostikovať a opraviť vozidlo alebo vykonať jeho údržbu. Prístup iných osôb k týmto informáciám je možný len vtedy, keď to vyžaduje legislatíva alebo ak to povolí vlastník vozidla.

K týmto údajom však môže mať prístup aj spoločnosť Honda, jej autorizovaní predajcovia a servisní technici, zamestnanci, zástupcovia a dodávatelia pre účely technickej diagnostiky, výskumu a vývoja týkajúceho sa vozidla.

Digitálny kľúč*

Ďalšie informácie o digitálnom kľúči nájdete na nasledujúcej adrese URL.
<https://hondanews.eu/eu/en/corporate/media/photos/69919/honda-motor-europe-bracknell-headquarters>

* Nie je k dispozícii u všetkých modelov

Zmluvné podmienky aplikácie používateľskej príručky*

Všeobecné

Táto aplikácia umožňuje, aby váš audiosystém s displejom automaticky vyhľadával aktualizácie používateľskej príručky špecifické pre vaše vozidlo a audiosystém s displejom vždy pri zapnutí režimu napájania. Táto aplikácia pravidelne prenáša obmedzené množstvo údajov o vozidle a zariadení na naše servery: identifikačné číslo vozidla (VIN), sériové číslo hardvéru audiosystému s displejom, preferovaný jazyk, adresu internetového protokolu (IP), záznamy transakcií (upozornenia na aktualizácie alebo ich zobrazenie, prevzatia a inštalácie aktualizácií, používanie aplikácie používateľskej príručky) atď. Keď aplikácia nájde na serveri aktualizáciu, vyzve vás, aby ste ju prevzali a nainštalovali.

Keď váš audiosystém s displejom vyhľadáva na našich serveroch aktualizácie, automaticky vám poskytneme možnosť aktualizovať používateľskú príručku. Tiež udržiavame záznamy aktualizácií, ktoré sú nainštalované na našich serveroch.

Vaše osobné údaje

Ak vyššie uvedené informácie odosielané spoločnosti Honda predstavujú vo vašom regióne osobné údaje, upozorňujeme, že s nimi budeme zaobchádzať v prísnom súlade s pravidlami a nariadeniami uvedenými v tomto oznámení, ako aj s príslušnými zákonmi o ochrane údajov.

Naše zásady ochrany osobných údajov sú zahrnuté v týchto podmienkach prostredníctvom odkazu. Používanie aktualizácií systému sa riadi zásadami ochrany osobných údajov. Naše zásady ochrany osobných údajov stanovujú, ako my a akékoľvek ďalšie vymenované tretie strany spracúvame osobné údaje, ktoré od vás zhromaždíme alebo ktoré nám poskytnete prostredníctvom tohto nástroja. (Ďalšie podrobnosti nájdete na webových stránkach spoločnosti Honda (<https://www.privacynotice.honda.eu>))

Spoločnosť Honda zhromažďuje, používa a ukladá vaše osobné údaje na účely uvedené nižšie:

Tam, kde je to potrebné pre legitímne záujmy spoločnosti Honda (uvedené nižšie), a ak našim záujmom nie sú nadriadené vaše práva na ochranu údajov.

na poskytovanie aktualizácií používateľskej príručky.

na vylepšovanie a optimalizáciu aplikácie a služieb používateľskej príručky.

na reagovanie na otázky a sťažnosti používateľov a na interné uchovávanie záznamov.

Ochrana našich zákonných obchodných záujmov a práv. To okrem iného zahŕňa používanie v súvislosti s dodržiavaním predpisov, regulačnými nariadeniami, auditmi, právnymi nárokmi (vrátane zverejnenia takýchto informácií v súvislosti s právnymi procesmi alebo súdnymi spormi) a ďalšími požiadavkami na podávanie správ o etike a dodržiavaní predpisov

Spoločnosť Honda taktiež konvertuje osobné údaje na anonymné a používa ich (zvyčajne v podobe agregovaných štatistík) na účely, ako sú prieskum trhu a analýza, zlepšenie užívateľskej príručky, analýza trendov a hodnotenie úspešnosti vydaní aktualizácií softvéru. Pomocou agregovaných osobných údajov nie je možné osobne identifikovať vás ani žiadneho iného používateľa používateľskej príručky.

Spoločnosť Honda môže tieto údaje zdieľať so svojou organizáciou poskytujúcou globálnu podporu a svojimi dcérskymi spoločnosťami, ako aj ďalšími tretími stranami, s ktorými spolupracuje pri poskytovaní služieb systémovej podpory.

* Nie je k dispozícii u všetkých modelov

Zmluvné podmienky aktualizácií systému*

Všeobecné

Vaše vozidlo má aplikáciu, ktorá umožňuje vášmu audiosystému s displejom automaticky vyhľadávať aktualizácie softvéru spoločnosti Honda, ktoré sú špecificky určené pre váš audiosystém s displejom a zariadenia k nemu pripojené. (Predvolene aktualizácia prebieha každých týždňoch prostredníctvom pripojenia Wi-Fi alebo každé štyri (4) týždne prostredníctvom telematickej riadiacej jednotky (TCU)*. Dotazy sa môžu opakovať častejšie v dôsledku výpadkov internetu, opakovaných pokusov, priamych akcií používateľa, upozornení push protokolu WAP zo servera alebo zmeny zásad dotazovania na serveroch spoločnosti Honda). Táto aplikácia pravidelne odosiela na naše servery obmedzené množstvo údajov o vozidle a zariadení (identifikačné číslo vozidla (VIN), identifikačné číslo typu modelu (MT), číslo dielu hardvéru a softvéru, sériové číslo, verziu softvéru, preferovaný jazyk, adresu internetového protokolu (IP), záznamy transakcií (zobrazenie upozornení alebo aktualizácií, sťahovanie a inštalácia aktualizácií, stav softvéru) atď.). Keď aplikácia nájde aktualizáciu na serveri, požiada o povolenie na stiahnutie a inštaláciu aktualizácie. V ponuke nastavení sa môžete rozhodnúť automaticky sťahovať a inštalovať tieto aktualizácie (ak je táto možnosť k dispozícii) alebo sa môžete rozhodnúť aktualizovať systém manuálne.

Keď váš audiosystém s displejom vyhľadáva na našich serveroch aktualizácie alebo upozornenia, automaticky vám poskytneme možnosť aktualizovať vaše zariadenia alebo preniesť aktualizáciu či upozornenie priamo do audiosystému s displejom. Na našich serveroch budeme taktiež uchovávať záznamy o aktualizáciách a upozorneniach, ktoré sú nainštalované.

Vaše osobné údaje

Ak vyššie uvedené informácie odosiela spoločnosť Honda predstavujú vo vašom regióne osobné údaje, upozorňujeme, že s nimi budeme zaobchádzať v prísnom súlade s pravidlami a nariadeniami uvedenými v tomto oznámení, ako aj s príslušnými zákonmi o ochrane údajov.

Naše vyhlásenie o ochrane osobných údajov je začlenené do týchto pojmov prostredníctvom odkazu. Používanie aktualizácií systému sa riadi vyhlásením o ochrane osobných údajov. Naše vyhlásenie o ochrane osobných údajov stanovuje, ako my a všetky ďalšie vymenované tretie strany spracúvame osobné údaje, ktoré od vás zhromaždíme alebo ktoré nám poskytnete prostredníctvom tejto aplikácie. Ďalšie podrobnosti nájdete na webových stránkach spoločnosti Honda.

Spoločnosť Honda zhromažďuje, používa a ukladá vaše osobné údaje z nižšie uvedených dôvodov:

- Na poskytovanie aktualizácií systému a súvisiacich služieb.
- Na umožnenie vylepšovania a optimalizácie systémových aktualizácií produktov a služieb.
- Na reagovanie na otázky a sťažnosti používateľov a na interné uchovávanie záznamov.
- Tam, kde je to potrebné pre legitímne záujmy spoločnosti Honda (uvedené nižšie), a ak našim záujmom nie sú nadriadené vaše práva na ochranu údajov.

Ochrana našich legitímnych obchodných záujmov a zákonných práv zahŕňa, okrem iného, používanie v súvislosti s dodržiavaním predpisov, regulačnými nariadeniami, auditmi, právnymi nárokmi (vrátane zverejnenia takýchto informácií v súvislosti s právnymi procesmi alebo súdnymi spormi) a ďalšími požiadavkami na podávanie správ o etike a dodržiavaní predpisov

Spoločnosť Honda taktiež konvertuje osobné údaje na anonymné a používa ich (zvyčajne v podobe agregovaných štatistík) na účely, ako sú prieskum trhu a analýza, zlepšenie aktualizácií systému, analýza trendov a hodnotenie úspešnosti vydání aktualizácií softvéru. Pomocou agregovaných osobných údajov nie je možné osobne identifikovať vás ani žiadneho iného používateľa aktualizácií systému.

Spoločnosť Honda môže tieto údaje zdieľať so svojou organizáciou poskytujúcou globálnu podporu a svojimi dcérskymi spoločnosťami, ako aj ďalšími tretími stranami, s ktorými spolupracuje pri poskytovaní služieb systémovej podpory.

* Nie je k dispozícii u všetkých modelov

Táto užívateľská príručka predstavuje trvalú súčasť vozidla a v prípade ďalšieho predaja vozidla sa musí odovzdať spolu s vozidlom.

V tejto užívateľskej príručke sa nachádzajú informácie o všetkých modeloch vozidla. Môžete tu nájsť aj popis zariadení a funkcií, ktorými nie je váš model vybavený.

Obrázky v tejto používateľskej príručke (vrátane obálky), ktoré zobrazujú funkcie, vybavenie, obrazovku audiosystému/informačnú obrazovku a obrazovky počítadiel sú len príklady a nemusia reprezentovať pre váš konkrétny model.

Informácie a technické údaje obsiahnuté v tejto publikácii boli platné v čase schválenia do tlače. Spoločnosť Honda Motor Co., Ltd. si však vyhradzuje právo na zrušenie alebo zmenu technických údajov alebo prevedenia kedykoľvek bez predchádzajúceho oznámenia a bez akéhokoľvek súvisiaceho záväzku.

Táto príručka obsahuje informácie o modeloch s pravostranným aj ľavostranným riadením. Obrázky v príručke však väčšinou znázorňujú modely s ľavostranným riadením.

➤ Bezpečná jazda Str. 35

Pre bezpečnú jazdu Str. 36 Bezpečnostné pásy Str. 40 Airbagy Str. 51

➤ Prístrojový panel Str. 97

Indikátory Str. 98 Ukazovatele a rozhranie s informáciami pre vodiča Str. 129

➤ Ovládacie prvky Str. 159

Hodiny Str. 160 Zamknutie a odomknutie dverí Str. 161
Obsluha spínačov okolo volantu Str. 185
Systém kúrenia* Str. 225 Systém klimatizácie* Str. 231

➤ Funkcie Str. 239

Audiosystém Str. 240 Audiosystém s displejom Str. 242
Tiesňová linka (eCall) Str. 367 Odporučiť natankovanie* Str. 372

➤ Riadenie Str. 373

Pred jazdou Str. 374 Ťahanie prívesu Str. 378 Počas jazdy Str. 379
Zadná kamera s viacerými pohľadmi Str. 517 Tankovanie Str. 519

➤ Údržba Str. 525

Pred vykonaním údržby Str. 526 Systém pripomenutia servisu* Str. 531
Údržba pod kapotou Str. 546 Výmena žiaroviek Str. 559
Batéria Str. 576 Starostlivosť o diaľkový vysielač Str. 582
Príslušenstvo a úpravy Str. 593

➤ Zvládanie neočakávaných situácií Str. 595

Nástroje Str. 596 Ak dostanete defekt Str. 598 Manipulácia so zdvihákom Str. 621
Prehrievanie Str. 628 Indikátor sa rozsvieti/bliká Str. 630
Ak nemôžete otvoriť výklopné dvere Str. 646

➤ Informácie Str. 647

Technické údaje Str. 648 Identifikačné čísla Str. 650
Licencia softvéru s otvoreným zdrojovým kódom Str. 700

Obsah

Pop-up Hood System (Systém „vyskakujúcej“ kapoty) Str. 67 Bezpečnosť detí Str. 70 Nebezpečenstvo výfukových plynov Str. 95 Bezpečnostné štítky Str. 96

Výklopné dvere Str. 173 Systém zabezpečenia Str. 176 Okná Str. 183
Zrkadlá Str. 202 Sedadlá Str. 205 Prvky komfortnej výbavy interiéru Str. 212

Chybové hlásenia audiosystému Str. 330 Všeobecné informácie o audiosystéme Str. 331 Honda LogR Str. 341

Honda Sensing Str. 430 Brzdzenie Str. 497 Parkovanie vozidla Str. 507
Spotreba paliva a emisie CO₂ Str. 522 Vozidlá s turbomotormi Str. 523

Systém monitorovania oleja* Str. 536 Plán údržby* Str. 541
Kontrola a údržba líšt stieračov Str. 567 Kontrola a údržba pneumatík Str. 570
Údržba systému kúrenia*/systému klimatizácie* Str. 584 Čistenie Str. 587

Motor nenaštartuje Str. 622 Ak je akumulátor vybitý Str. 625
Poistky Str. 637 Núdzové odťahovanie Str. 644 Ak nemôžete odomknúť dverka otvoru na dopĺňanie paliva Str. 645

Zariadenia emitujúce rádiové vlny* Str. 651 Vyhlásenie o zhode – prehľad obsahu* Str. 695

Stručná referenčná príručka Str. 6

Bezpečná jazda Str. 35

Prístrojový panel Str. 97

Ovládacie prvky Str. 159

Funkcie Str. 239

Riadenie Str. 373

Údržba Str. 525

Zvládanie neočakávaných situácií Str. 595

Informácie Str. 647

Register Str. 701

Vizuálny register

Typ vozidla s ľavostranným riadením

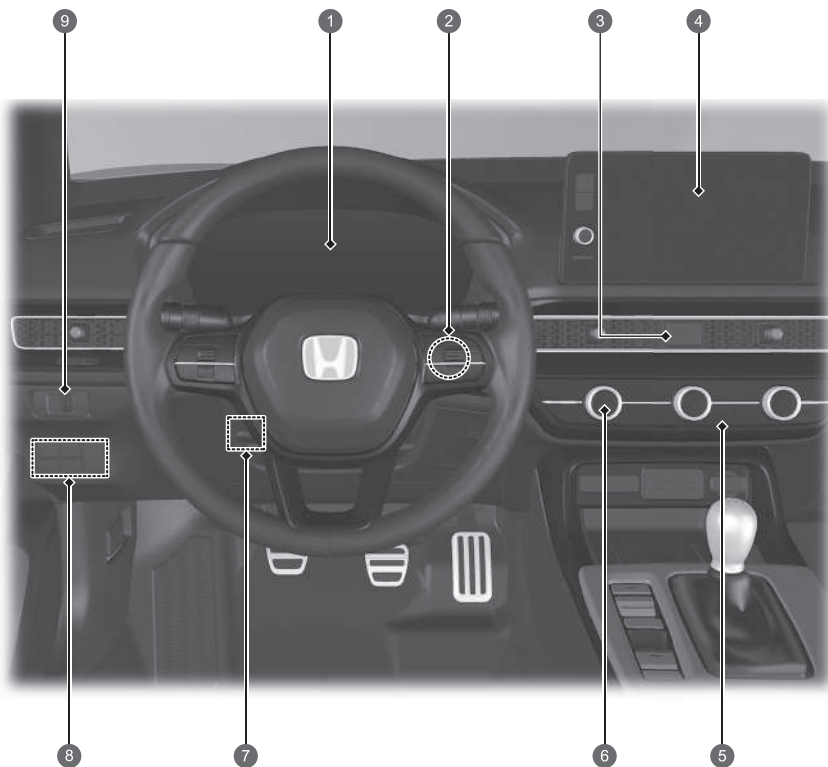

- 1 **Systémové indikátory** ➔ Str. 98
Ukazovatele ➔ Str. 129
Rozhranie s informáciami pre vodiča
➔ Str. 134, 139
- 2 **Tlačidlo ENGINE START/STOP** ➔ Str. 185
- 3 **Tlačidlo výstražných svetiel**
- 4 **Audiosystém** ➔ Str. 240
Navigačný systém*
➔ Pozrite si príručku navigačného systému
- 5 **Vyhrievanie zadného skla** ➔ Str. 200
Tlačidlo vyhrievaného bočného zrkadla*
➔ Str. 200
- 6 **Systém klimatizácie*** ➔ Str. 231
Systém kúrenia* ➔ Str. 225
- 7 **Nastavenia volantu** ➔ Str. 201
- 8 **Tlačidlo**  (vypnutie OFF systému VSA (asistent stability vozidla)) ➔ Str. 416
Tlačidlo systému parkovacieho snímača*
➔ Str. 509
Spínač bezpečnostnej podpory ➔ Str. 427, 438, 452
- 9 **Ovládanie jasu** ➔ Str. 199

Typ vozidla s pravostranným riadením

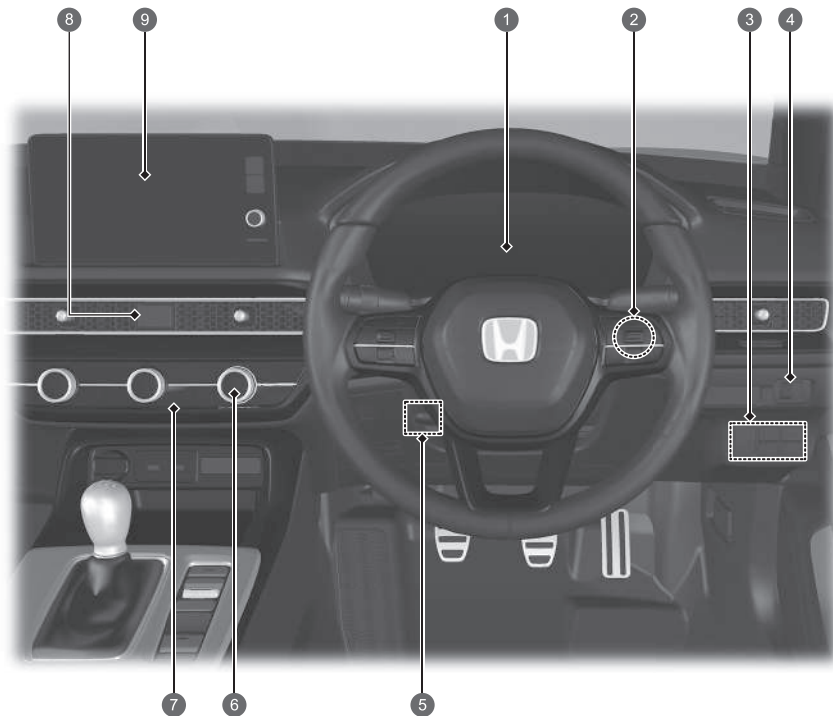

- 1 **Systémové indikátory** ➔ Str. 98
Ukazovatele ➔ Str. 129
Rozhranie s informáciami pre vodiča
➔ Str. 134, 139
- 2 **Tlačidlo ENGINE START/STOP** ➔ Str. 185
- 3 **Tlačidlo**  (vypnutie OFF systému VSA (asistent stability vozidla)) ➔ Str. 416
Spínač bezpečnostnej podpory ➔ Str. 427, 438, 452
Tlačidlo systému parkovacieho snímača*
➔ Str. 509
- 4 **Ovládanie jasu** ➔ Str. 199
- 5 **Nastavenia volantu** ➔ Str. 201
- 6 **Systém klimatizácie*** ➔ Str. 231
Systém kúrenia* ➔ Str. 225
- 7 **Vyhrievanie zadného skla** ➔ Str. 200
Tlačidlo vyhrievaného bočného zrkadla*
➔ Str. 200
- 8 **Tlačidlo výstražných svetiel**
- 9 **Audiosystém** ➔ Str. 240
Navigačný systém*
➔ Pozrite si príručku navigačného systému

* Nie je k dispozícii u všetkých modelov

Vizuálny register

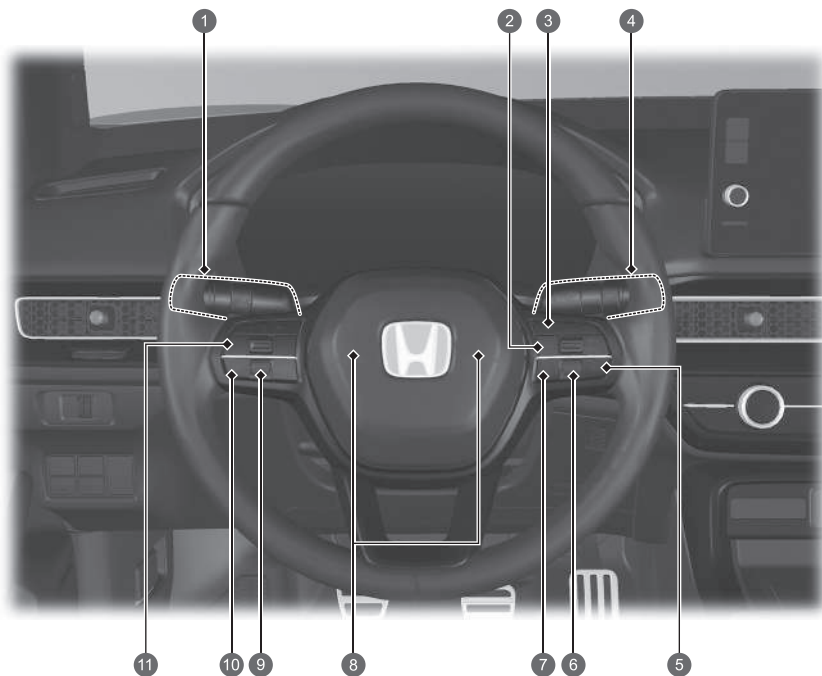

- 1 Svetlomety/smerové svetlá ➡ Str. 188, 190
Zadné hmlové svetlo ➡ Str. 192
- 2 Tlačidlo LIM ➡ Str. 402, 408, 458
- 3 Tlačidlá adaptívneho tempomatu (ACC)
➡ Str. 457
- 4 Stierače/ostrekovače ➡ Str. 196
- 5 Tlačidlo systému podpory riadenia vozidla
v jazdnom pruhu (LKAS) ➡ Str. 478
- 6 Pravé nastavovacie koliesko ➡ Str. 139
- 7 Tlačidlo odstupe ➡ Str. 470
- 8 Klaksón (Stlačte plochu okolo značky )
- 9 Nastavovacie koliesko vľavo ➡ Str. 134
- 10 Tlačidlá ovládania hlasom ➡ Str. 249
- 11 Dialkové ovládanie audiosystému ➡ Str. 246
Tlačidlá telefónneho systému hands-free
➡ Str. 312

Typ vozidla s ľavostranným riadením

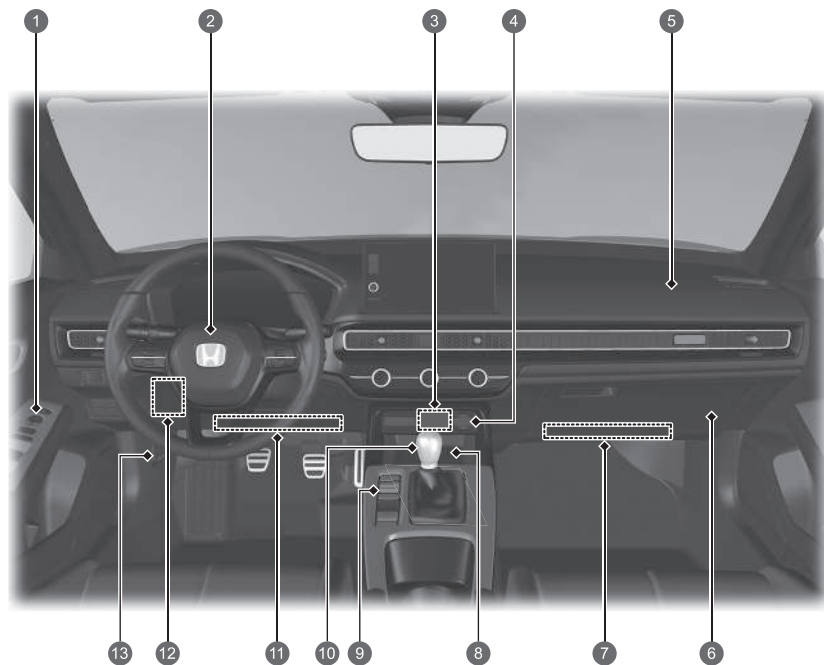

- 1 Ovládacie prvky bočných zrkadiel ➔ Str. 204
Hlavný spínač uzamknutia dverí ➔ Str. 171
Spínače elektricky ovládaných okien
➔ Str. 183
- 2 Predný airbag vodiča ➔ Str. 53
- 3 Porty USB ➔ Str. 245
- 4 Napájacia zásuvka príslušenstva ➔ Str. 221
- 5 Predný airbag spolujazdca ➔ Str. 53
- 6 Odkladacia schránka v palubnej doske
➔ Str. 213
- 7 Kolenný airbag spolujazdca ➔ Str. 56
- 8 Bezdrôtová nabíjačka ➔ Str. 222
- 9 Spínač jazdných režimov ➔ Str. 395
Tlačidlo +R ➔ Str. 396
Spínač elektrickej parkovacej brzdy
➔ Str. 497
Tlačidlo automatického podržania brzdy
➔ Str. 500
Tlačidlo OFF automatického vypnutia pri
voľnobehu ➔ Str. 390
- 10 Radiaca páka ➔ Str. 384
- 11 Kolenný airbag vodiča ➔ Str. 56
- 12 Poistková skrinka v interiéri ➔ Str. 639
- 13 Rukoväť uvoľnenia kapoty ➔ Str. 547

Vizuálny register

Typ vozidla s pravostranným riadením

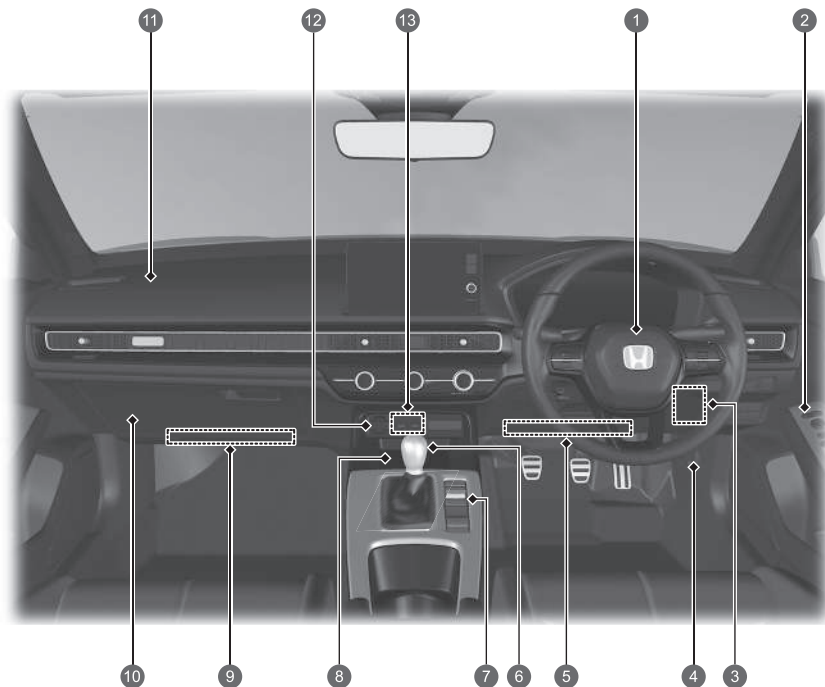

- 1 Predný airbag vodiča ➔ Str. 53
- 2 Ovládacie prvky bočných zrkadiel ➔ Str. 204
Hlavný spínač uzamknutia dverí ➔ Str. 171
Spínače elektricky ovládaných okien ➔ Str. 183
- 3 Poistková skrinka v interiéri ➔ Str. 639
- 4 Rukoväť uvoľnenia kapoty ➔ Str. 547
- 5 Kolenný airbag vodiča ➔ Str. 56
- 6 Radiaca páka ➔ Str. 384
- 7 Spínač jazdných režimov ➔ Str. 395
Tlačidlo +R ➔ Str. 396
Tlačidlo OFF automatického vypnutia pri voľnobehu ➔ Str. 390
Spínač elektrickej parkovacej brzdy ➔ Str. 497
Tlačidlo automatického podržania brzdy ➔ Str. 500
- 8 Bezdrôtová nabíjačka ➔ Str. 222
- 9 Kolenný airbag spolujzdca ➔ Str. 56
- 10 Odkladacia schránka v palubnej doske ➔ Str. 213
- 11 Predný airbag spolujzdca ➔ Str. 53
- 12 Napájacia zásuvka príslušenstva ➔ Str. 221
- 13 Porty USB ➔ Str. 245

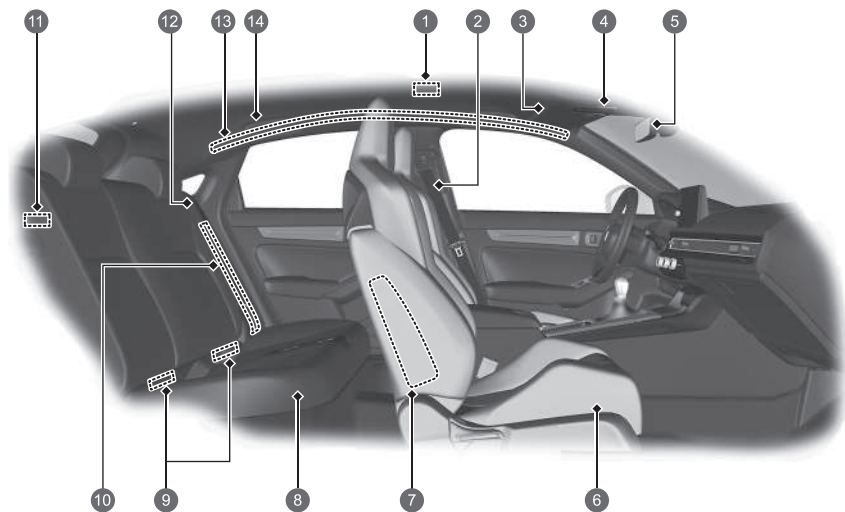

- 1 Stropné svetlo ➔ Str. 212
- 2 Bezpečnostné pásy ➔ Str. 40
- 3 Slnéčné clony
Zrkadlá v slnečnej clone
- 4 Svetlá na čítanie ➔ Str. 212
Tlačidlo OFF ultrazvukového snímača/
snímača náklonu* ➔ Str. 179
Tlačidlo SOS ➔ Str. 369
- 5 Spätné zrkadlo ➔ Str. 202
- 6 Predné sedadlo ➔ Str. 205
- 7 Bočné airbagy vpredu ➔ Str. 60
- 8 Zadné sedadlo ➔ Str. 208
- 9 Dolné body ukotvenia na zaistenie detských
záchytných systémov ➔ Str. 83
- 10 Bočné airbagy vzadu ➔ Str. 60
- 11 Osvetlenie batožinového priestoru
- 12 Bezpečnostný pás (inštalácia detského
záchytného systému) ➔ Str. 88
Bezpečnostný pás na zaistenie detského
záchytného systému ➔ Str. 90
- 13 Bočné hlavové airbagy ➔ Str. 63
- 14 Držadlo
Háčik na šaty ➔ Str. 217

* Nie je k dispozícii u všetkých modelov

Vizuálny register

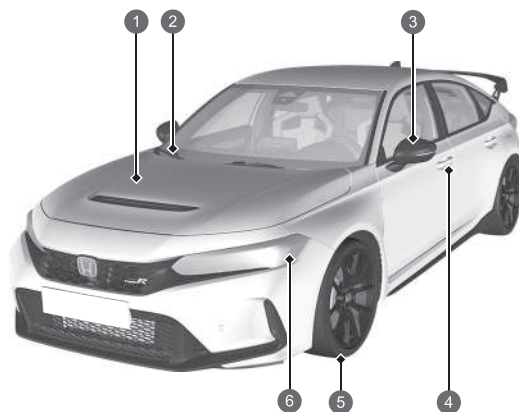



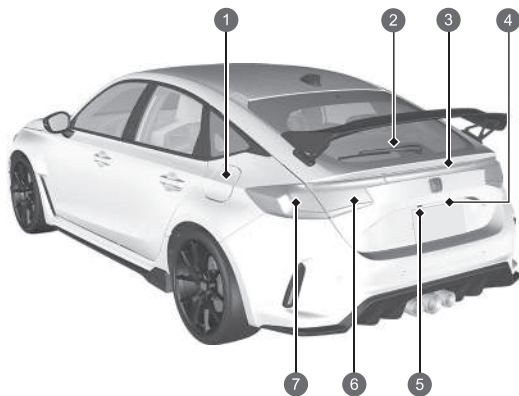



- 1 Údržba pod kapotou ➔ Str. 546
- 2 Stierače čelného skla ➔ Str. 196, 567
- 3 Elektricky ovládané bočné zrkadlá ➔ Str. 204
Bočné smerové svetlá ➔ Str. 190, 559
- 4 Ovládanie zamknutia/odomknutia dverí ➔ Str. 164
- 5 Pneumatiky ➔ Str. 570, 598
- 6 Svetlomety ➔ Str. 188, 559
Pozíčné/denné prevádzkové svetlá ➔ Str. 188, 192, 559
Predné smerové svetlá ➔ Str. 190, 559

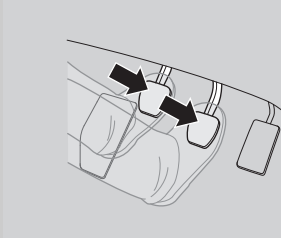
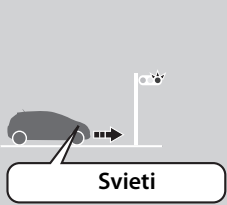

- 1 Dopĺňanie paliva ➔ Str. 520
- 2 Zadný stierač* ➔ Str. 198, 569
- 3 Tretie brzdoé svetlo ➔ Str. 564
- 4 Otváranie/zatváranie výklopných dverí ➔ Str. 173
Tlačidlo uvoľnenia výklopných dverí ➔ Str. 174
Zadné osvetlenie evidenčného čísla ➔ Str. 564
- 5 Zadná kamera s viacerými pohľadmi ➔ Str. 517
- 6 Koncové svetlá ➔ Str. 563
Cúvacie svetlá ➔ Str. 563
Zadné hmlové svetlo ➔ Str. 192, 564
- 7 Brzdové/koncové svetlá ➔ Str. 560
Zadné smerové svetlá ➔ Str. 560

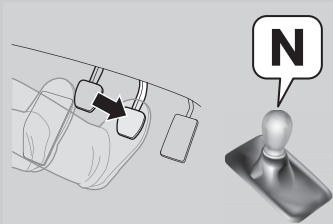
Funkcia automatického vypnutia pri voľnobehu

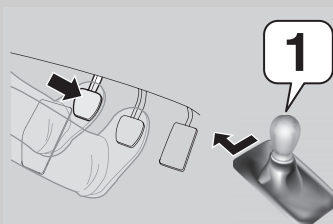
Motor sa pri podmienkach opísaných v nasledujúcej tabuľke vypne a potom znova naštartuje, čím sa znižuje spotreba paliva. Keď je zapnuté automatické vypnutie pri voľnobehu, rozsvieti sa indikátor automatického vypnutia pri voľnobehu (zelený). ➔ Str. 388

Stav	Manuálna prevodovka	Stav motora
Spomaľovanie 	<ol style="list-style-type: none">1. Stlačte brzdový pedál.2. Úplne stlačte pedál spojky. 	 Svieti
Zastavenie 	<ul style="list-style-type: none">• Ďalej stláčajte brzdový pedál.• Preradte radiacu páku do polohy N.• Uvoľnite pedál spojky. 	 Nesvieti
Naštartovanie	<ol style="list-style-type: none">1. Znova úplne stlačte pedál spojky.2. Preradte radiacu páku do polohy 1.3. Stlačte plynový pedál a pokračujte v jazde. 	 Opätovné naštartovanie

Bezpečná jazda Str. 35

Airbagy Str. 51

- Vaše vozidlo je vybavené airbagmi, ktoré vás a vašich spolujazdcov chránia pri miernom až silnom náraze.

Bezpečnosť detí Str. 70

- Deti mladšie ako 12 rokov by mali sedieť na zadnom sedadle.
- Malé deti musia byť správne pripútané v detskom záchytnom systéme smerujúcom dopredu.
- Bábätká musia byť správne pripútané v detskej autosedačke smerujúcej dozadu umiestnenej na zadnom sedadle.

Nebezpečenstvo výfukových plynov

 Str. 95

- Vozidlo vypúšťa nebezpečné výfukové plyny, ktoré obsahujú oxid uhoľnatý. Motor neštartujte v uzavretých priestoroch, kde sa môže hromadiť oxid uhoľnatý.

Bezpečnostné pásy Str. 40

- Zapnite si bezpečnostný pás a na sedadle sedzte vzpriamene a čo najviac vzadu.
- Skontrolujte, či sú spolujazdci správne pripútaní bezpečnostnými pásmi.



Pripútajte sa lonovým pásom čo najnižšie.

Kontrolný zoznam pred jazdou Str. 374

- Pred jazdou skontrolujte, či sú predné sedadlá, volant a zrkadlá správne nastavené.

Prístrojový panel [↔ Str. 97](#)

Indikátory [↔ Str. 98](#) / Ukazovatele [↔ Str. 129](#) / Rozhranie s informáciami pre vodiča [↔ Str. 134, 139](#)

- Môžete meniť vzhľad ukazovateľov.

➡ Zmena vzhľadu ukazovateľov [↔ Str. 157](#)

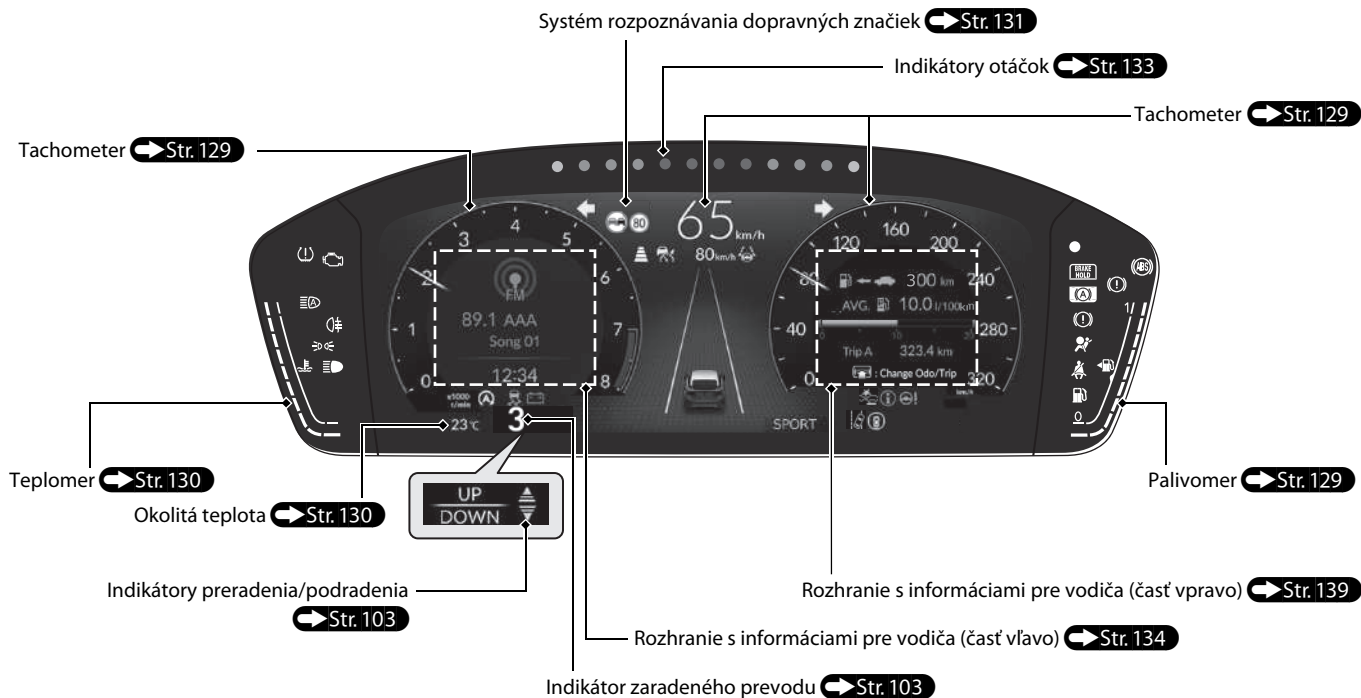

- Keď sa používa ukazovateľ +R

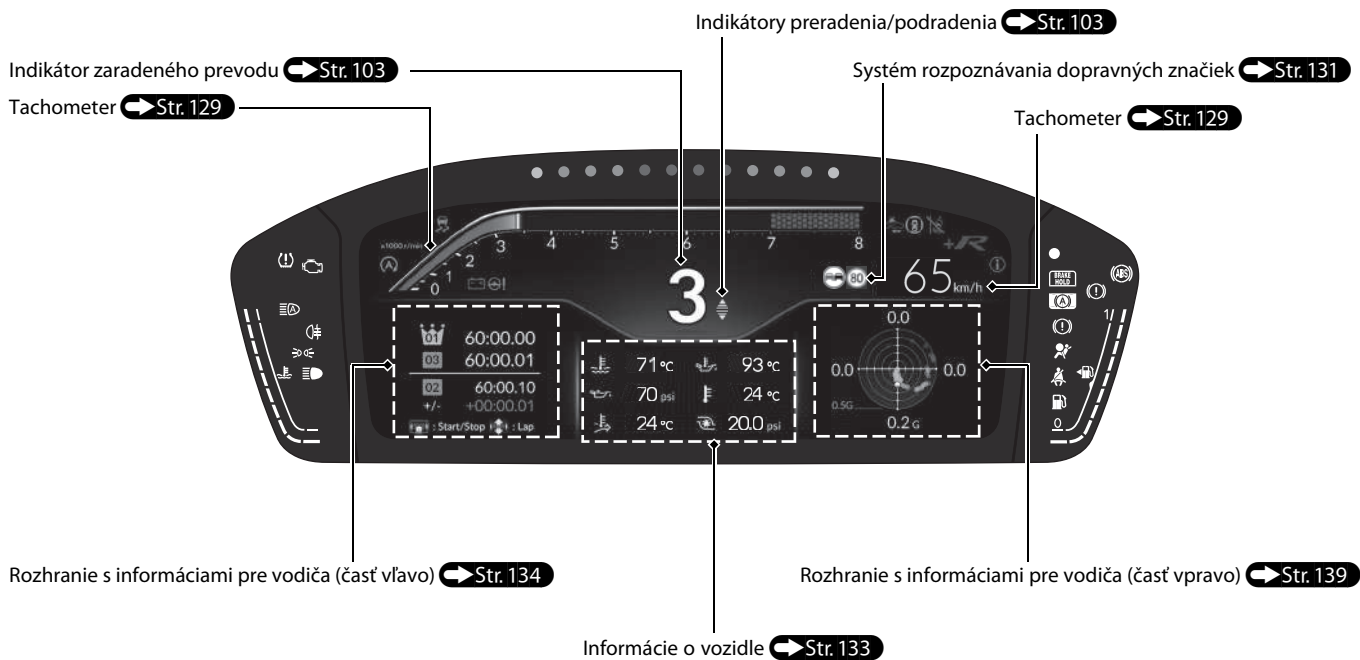

Ovládacie prvky

➔ Str. 159

Hodiny ➔ Str. 160

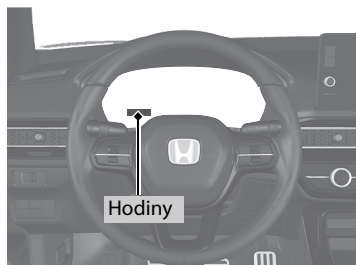

Tlačidlo ENGINE START/STOP ➔ Str. 185

- Stlačením tohto tlačidla zmeníte režim napájania vozidla.



Smerové signály ➔ Str. 190

Päčka ovládania smerových signálov

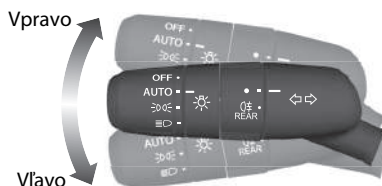

Osvetlenie ➔ Str. 188

Spínače svetiel

Dialkové svetlá

Stretávacie svetlá

Blikanie



Stierače a ostrekovače

➔ Str. 196

Päčka ovládania stieračov/ostrekovačov

Krúžok nastavenia

☐: Nízka citlivosť

☒: Vysoká citlivosť

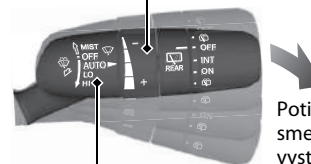

Potiahnutím smerom k sebe vystrieknete kvapalinu ostrekovača.

MIST
OFF

AUTO: Rýchlosť stieračov sa nastavuje automaticky

LO: Pomalé stieranie

HI: Rýchle stieranie

Pred nasledujúcimi situáciami musí byť nastavenie **AUTO** vždy v polohe **OFF**, aby nedošlo k závažnému poškodeniu systému stieračov:

- Čistenie čelného skla
- Prejazd cez autoumývačň
- Nepříš

Volant ➔ Str. 201

- Ak chcete nastaviť volant, potlačte páčku nastavenia nadol, nastavte volant do požadovanej polohy a zaistíte páčku naspäť na svoje miesto.

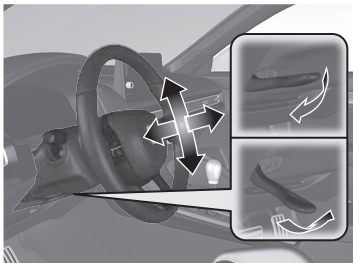

Odomknutie predných dverí zvnútra ➔ Str. 170

- Potiahnutím rukoväti jedných alebo druhých predných dverí naraz odomknete aj otvoríte dvere.

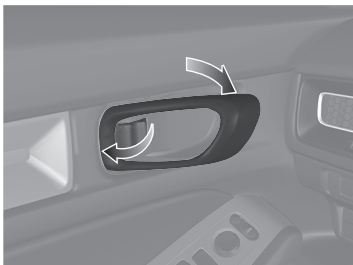

Výklopné dvere ➔ Str. 173

Tlačidlo uvoľnenia výklopných dverí

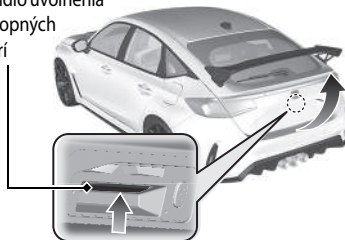

- Keď máte pri sebe diaľkový ovládač bezkľúčového otvárania, stlačením tlačidla na uvoľnenie výklopných dverí odomknete a otvoríte výklopné dvere.

Elektricky ovládané bočné zrkadlá ➔ Str. 204

- Keď je režim napájania v polohe ZAPNUTÉ, posuňte spínač voliča do polohy L alebo R.
- Stlačením príslušného okraja spínača nastavenia nastavíte zrkadlo.
- Stlačením tlačidla sklopenia* sklopíte alebo vysuniete bočné zrkadlá.

Tlačidlo sklopenia*

Spínač voliča

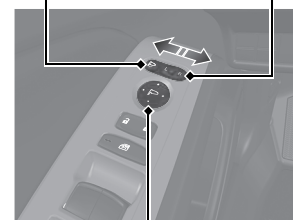

Spínač nastavenia

Elektricky ovládané okná

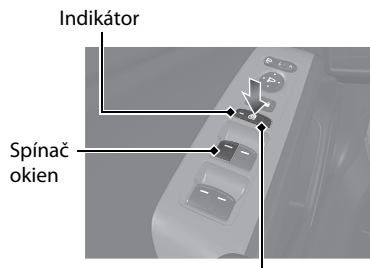

➔ Str. 183

- Keď je režim napájania v polohe ZAPNUTÉ, môžete otvárať a zatvárať elektricky ovládané okná.
- Ak je tlačidlo uzamknutia elektricky ovládaných okien vo vypnutej polohe, každé okno spolujazdca možno otvárať a zatvárať pomocou samostatného spínača.
- Ak je tlačidlo uzamknutia elektricky ovládaných okien v zapnutej polohe (svieti indikátor), spínače okien spolujazdcov sú vypnuté.



Tlačidlo uzamknutia elektricky ovládaných okien

System kúrenia* ➔ Str. 225

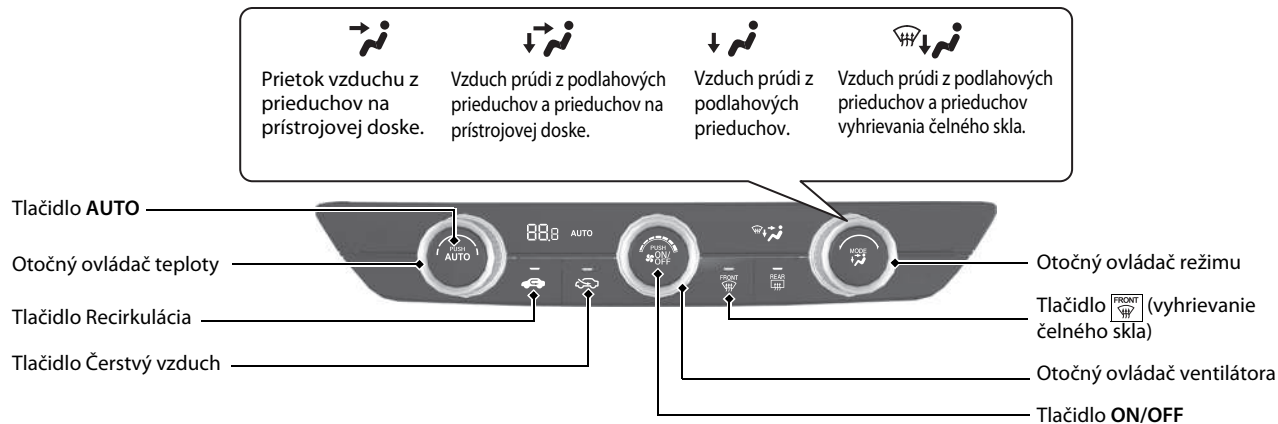

- Stlačením tlačidla **AUTO** aktivujete systém kúrenia.
- Stlačením tlačidla  zapnete alebo vypnete systém.
- Stlačením tlačidla  spustíte odmrázovanie čelného skla.

Typ vozidla s ľavostranným riadením

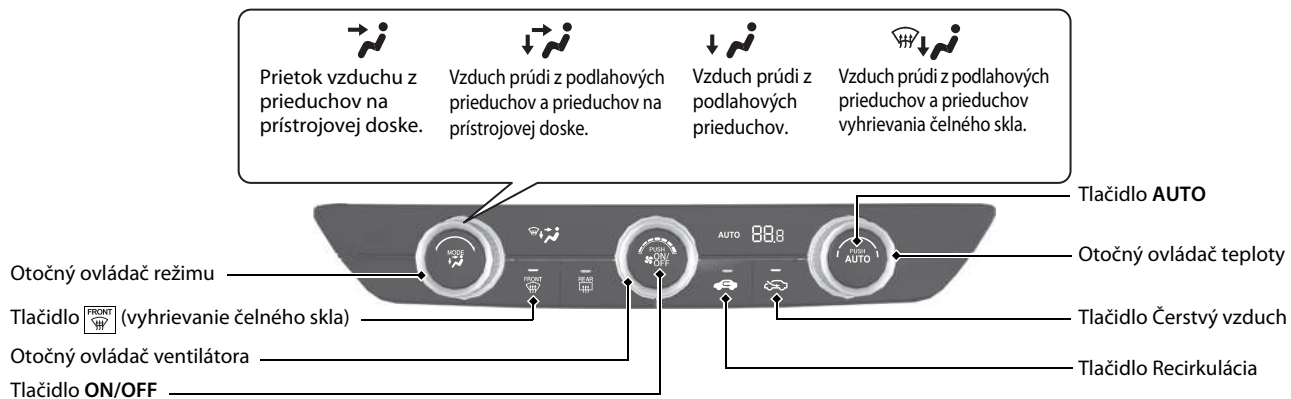



System klimatizácie * Str. 231

- Stlačením tlačidla **AUTO** aktivujete systém klimatizácie.
- Stlačením tlačidla  zapnete alebo vypnete systém.
- Stlačením tlačidla  spustíte odmrázovanie čelného skla.

Typ vozidla s lavostranným riadením

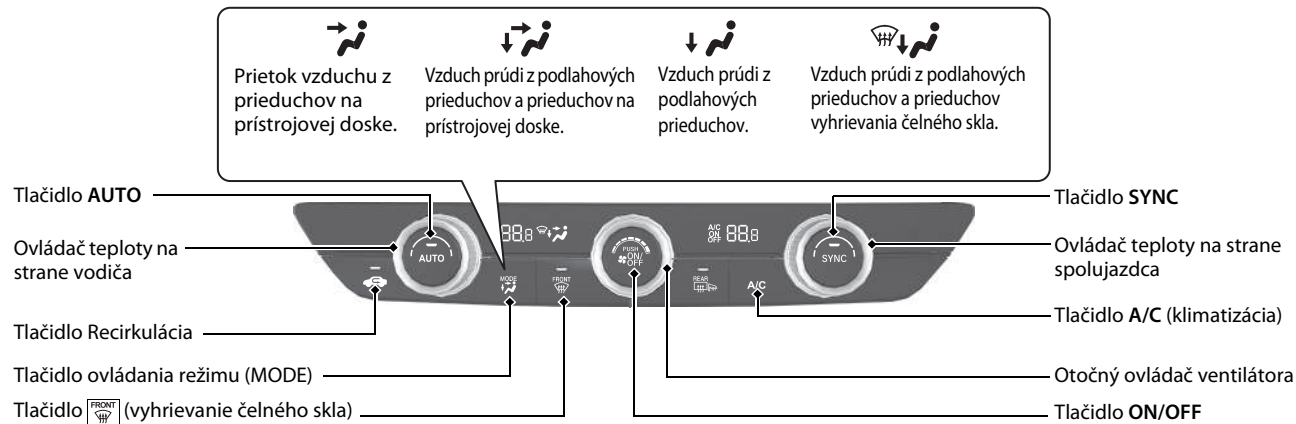

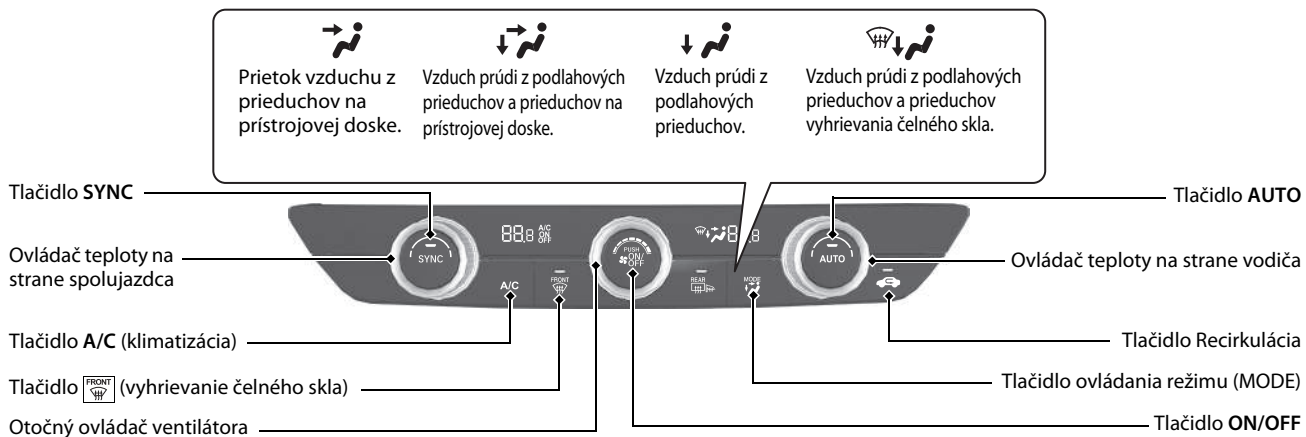

Funkcie Str. 239

Audiosystém Str. 240

Používanie navigačného systému*  Pozrite si príručku navigačného systému



Dialkové ovládanie audiosystému Str. 246

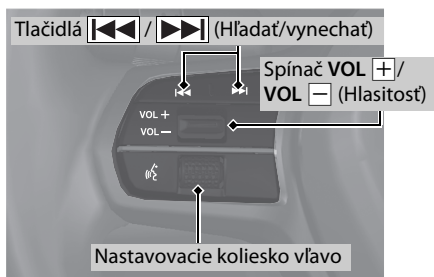

- Spínač VOL + / VOL - (Hlasitosť)
Stlačením upravíte úroveň hlasitosti nahor/nadol.
- Nastavovacie koliesko vľavo
Pri voľbe režimu zvuku

Otáčanie nahor alebo nadol: Ak chcete prepínať medzi zvukovými režimami, otáčajte nahor alebo nadol a potom stlačte ľavé nastavovacie koliesko:
Späť/Telefón/FM/AM/Dopravné informácie/DAB/iPod/USB/Apple CarPlay/Android Auto/Bluetooth® Audio/Prispôbené

V závislosti od pripojeného zariadenia sa môžu zobrazené režimy zmeniť.

- Tlačidlá [Fast Forward] / [Fast Reverse] (Hľadať/vynechať)
Rádio: Stlačením [Fast Forward] / [Fast Reverse] zmeníte predvoľbu rozhlasovej stanice.
Pripojenie smartfónu alebo audia cez iPod, zariadenie USB, Bluetooth®:
Stlačením [Fast Forward] / [Fast Reverse] preskočíte na začiatok ďalšej skladby alebo sa vrátite na začiatok aktuálnej skladby.
Rádio: Stlačením a podržaním [Fast Forward] / [Fast Reverse] zmeníte stanicu so silnou frekvenciou.
Zariadenie USB:
Stlačením a podržaním [Fast Forward] / [Fast Reverse] zmeníte priečinok.
iPod: Stlačením a podržaním [Fast Forward] / [Fast Reverse] zmeníte skladbu.

V závislosti od pripojeného zariadenia sa môžu postupy zmeniť.

Riadenie Str. 373

Manuálna prevodovka Str. 384

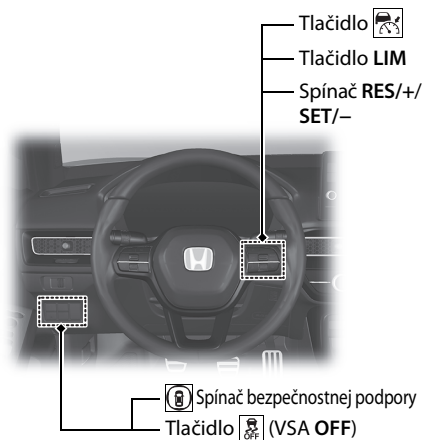

Zapnutie a vypnutie systému CMBS Str. 438

- Keď systém CMBS rozpozná neodvratiteľné riziko čelnej zrážky, môže znížiť rýchlosť vozidla, a tým aj vážnosť zrážky.
- Systém CMBS sa zapne pri každom naštartovaní motora.
- Ak chcete zapnúť alebo vypnúť systém CMBS, použite spínač bezpečnostnej podpory.

Zapnutie a vypnutie systému VSA Str. 416

- Asistent stability vozidla (VSA) pomáha stabilizovať vozidlo počas jazdy v zákrutách a pomáha udržať trakciu vozidla pri zrýchľovaní na nespevnenom alebo klzkom povrchu vozovky.
- Systém VSA sa aktivuje automaticky pri každom naštartovaní motora.
- Ak chcete čiastočne vypnúť alebo plne obnoviť fungovanie systému VSA, stlačte a podržte tlačidlo  (VSA OFF (VSA VYP.)), kým nezaznie pípnutie.

Systém výstrahy poklesu tlaku v pneumatikách Str. 420

- Zisťuje zmeny v stave pneumatiky a celkových rozmeroch spôsobené poklesom tlaku v pneumatikách.
- Systém výstrahy poklesu tlaku v pneumatikách sa automaticky zapne pri každom naštartovaní motora.
- Za určitých podmienok je potrebné vykonať postup kalibrácie.

Nastaviteľný obmedzovač rýchlosti Str. 402

Tento systém vám umožňuje nastaviť maximálnu rýchlosť, ktorú vozidlo nemôže prekročiť, ani keď ďalej stláčate plynový pedál.

- Ak chcete použiť nastaviteľný obmedzovač rýchlosti, stlačte tlačidlo . Stlačením tlačidla LIM vyberte nastaviteľný obmedzovač rýchlosti a keď vozidlo dosiahne požadovanú rýchlosť, prepnete spínač RES/+SET/- nahor alebo nadol.
- Rýchlostné obmedzenie vozidla možno nastaviť na hodnotu od približne 30 km/h do približne 320 km/h.

Tankovanie Str. 519

Odporúčané palivo: Benzínové/gasoholové palivo podľa normy EN 228
Kvalitný bezolovnatý benzín/gasohol s hodnotou až E10 (90 % benzínu a 10 % etanolu),
oktánové číslo merané výskumnou metódou minimálne 95

Objem palivovej nádrže: 47 l

- 1** Odomknite dvere vodiča.  Str. 170
- 2** Zatlačte okraj dvierok otvoru na dopĺňanie paliva, aby sa mierne vysunuli.
- 3** Pomalým otočením odstráňte uzáver plnenia paliva.
- 4** Uložte uzáver do držiaka na dvierkach otvoru na dopĺňanie paliva.
- 5** Po doplnení paliva naskrutkujte uzáver späť, pokiaľ nebudete aspoň raz počuť kliknutie.

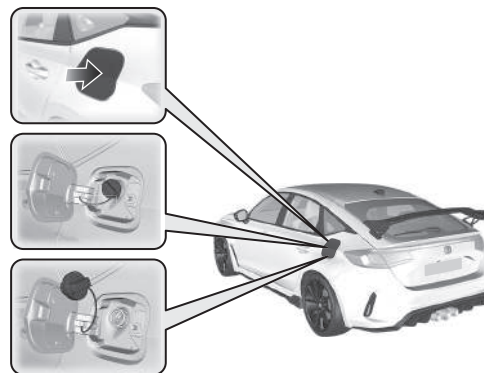

Honda Sensing Str. 430

Pomáha s funkciami, ako je zrýchľovanie, brzdenie a riadenie, aby sa znížilo zaťaženie vodiča a zabránilo kolízii alebo znížilo riziko jej vzniku.

Honda Sensing má nasledujúce funkcie.

Brzdový systém zmiernenia zrážky (CMBS) Str. 434

Systém vám môže pomôcť, keď zistí, že hrozí kolízia vášho vozidla s iným vozidlom (vrátane motocyklov) pred vami zozadu, s oproti idúcim vozidlom spredu, vozidlom približujúcim sa z boku, s chodcom alebo cyklistom (pohybujúcim sa bicyklom). Systém CMBS je navrhnutý tak, aby vás upozornil pri rozpoznaní novej kolízie a tiež vám asistoval pri znižovaní rýchlosti, predchádzaní kolíziám a zmenšovaní ich závažnosti.

Systém predchádzania vybočeniu z vozovky Str. 448

Upozorní vás a poskytne asistenciu, keď systém zistí, že vaše vozidlo môže prekročiť rozpoznané značenia jazdného pruhu alebo sa približuje k okraju chodníka (na trávu alebo štrk) či k rozpoznávanému protiidúcemu vozidlu.

Adaptívny tempomat (ACC) Str. 457

Pomáha udržiavať stálu rýchlosť vozidla a nastavený odstup za vozidlom pred vami bez toho, aby ste museli mať nohu na brzdovom alebo plynovom pedáli.

Inteligentný obmedzovač rýchlosti Str. 408

Automaticky nastaví rýchlostné obmedzenie podľa detekcie systému rozpoznávania dopravných značiek.

Rýchlostné obmedzenie sa nedá prekročiť, ani keď stláčate plynový pedál. Ak stlačíte plynový pedál na doraz, môžete prekročiť rýchlostné obmedzenie.

Systém podpory riadenia vozidla v jazdnom pruhu (LKAS) Str. 475

Vykonáva zásah do riadenia s cieľom udržať vozidlo uprostred rozpoznávaného jazdného pruhu a poskytuje hmatové, zvukové a vizuálne upozornenie v prípade, ak vozidlo opustí svoj jazdný pruh.

Systém rozpoznávania dopravných značiek Str. 487

Pripomína vám informácie o dopravných značkách, ako je napríklad aktuálny rýchlostný limit a zákaz predbiehania, a upozorní vás, ak vaše vozidlo prekročí povolenú rýchlosť.

Automatické prepínanie diaľkových svetiel Str. 193

Predná širokouhlá kamera rozpoznáva zdroje svetla pred vozidlom, ako sú napríklad svetlá vozidla pred vami alebo vozidla idúceho oproti, prípadne pouličné osvetlenie. Keď jazdíte v noci, tento systém automaticky prepína stretávacie a diaľkové svetlá v závislosti od situácie.

Systém detekcie objektov v mŕtvom uhle* ➔ Str. 424

Keď systém rozpozná vozidlá, ktoré sa približujú zozadu vo vedľajších jazdných pruhoch, rozsvieti sa príslušný indikátor poskytujúci asistenciu pri zmene jazdného pruhu.

Monitorovanie vozidiel blížiacich sa z boku* ➔ Str. 513

Pri cúvaní monitoruje priestory zadných rohov pomocou radarových snímačov a upozorní vás, ak zistí, že sa od zadného rohu približuje vozidlo. Tento systém je praktický najmä vtedy, keď cúvate z parkovacieho miesta.

Systém parkovacieho snímača* ➔ Str. 508

Rohové a stredové snímače monitorujú prekážky okolo vozidla a zvuková signalizácia, obrazovka audiosystému/informačná obrazovka vás informujú o približnej vzdialenosti medzi vozidlom a prekážkou.

Monitorovanie pozornosti vodiča ➔ Str. 146

Systém monitorovania pozornosti vodiča analyzuje zásahy do riadenia s cieľom zistiť, či spôsob riadenia vozidla nevykazuje známky nepozorného riadenia alebo riadenia pod vplyvom ospalivosti. Ak zistí, že spôsob riadenia vodiča vykazuje tieto známky, zobrazí stupeň pozornosti vodiča v rozhraní s informáciami pre vodiča.

Údržba [↔ Str. 525](#)

Pod kapotou [↔ Str. 546](#)

- Skontrolujte hladinu motorového oleja, chladiacej kvapaliny motora a kvapaliny ostrekovačov čelného skla. V prípade potreby doplňte.
- Skontrolujte brzdovú/spojkovú kvapalinu.
- Skontrolujte stav akumulátora každý mesiac.

1 Potiahnite rukoväť uvoľnenia kapoty pod rohom prístrojovej dosky.



2 Nájdite páčku západky kapoty, zatlačte ju do strany a nadvihnite kapotu. Po miernom nadvihnutí kapoty môžete páčku uvoľniť.

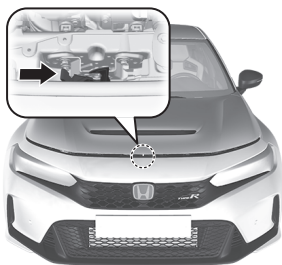

3 Po dokončení zatvorte kapotu a uistite sa, že pevne zapadla na svoje miesto.

Lišty stieračov [↔ Str. 567](#)

- Ramená predného stierača pred zdvihnutím presuňte do polohy údržby.
- Vymeňte lišty stieračov, ak zanechávajú na čelnom skle šmuhy alebo začnú byť hlučné.



Osvetlenie [↔ Str. 559](#)

- Pravidelne kontrolujte všetky svetlá.

Pneumatiky [↔ Str. 570](#)

- Pravidelne kontrolujte pneumatiky a kolesá.
- Pravidelne kontrolujte tlak v pneumatikách.
- Pri jazdení v zime používajte zimné pneumatiky.

Zvládanie neočakávaných situácií ➔ Str. 595

Pneumatika s defektom

➔ Str. 598

- Zaparkujte na bezpečnom mieste a pomocou súpravy na opravu pneumatiky opravte pneumatiku s defektom.

Modely s dojazdovou rezervnou pneumatikou

- Zaparkujte na bezpečnom mieste a vymeňte pneumatiku s defektom za rezervnú pneumatiku z batožinového priestoru.



Rozsvietia sa indikátory

➔ Str. 630

- Identifikujte rozsvietený indikátor a pozrite si užívateľskú príručku.



Motor sa nenaštartuje ➔ Str. 622

- Ak je akumulátor vybitý, vykonajte štart pomocou štartovacích káblov prostredníctvom pomocnej batérie.

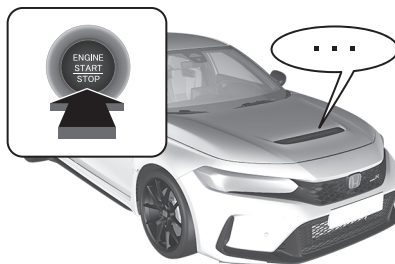

Vypálená poistka ➔ Str. 637

- Ak elektrické zariadenia nepracujú, skontrolujte, či nie je vypálená poistka.

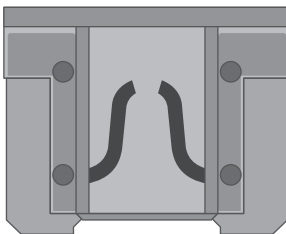

Prehrievanie ➔ Str. 628

- Zastavte na bezpečnom mieste. Ak spod kapoty nevidíte unikať paru, otvorte kapotu a nechajte motor vychladnúť.



Núdzové odťahovanie

➔ Str. 644

- Ak potrebujete odtiahnuť vozidlo, obráťte sa na profesionálnu odťahovú službu.



Čo robiť, keď



Režim napájania sa nezmenil z režimu VOZIDLO VYPNUTÉ (UZAMKNUTIE) na režim PRÍSLUŠENSTVO. Prečo?



- Volant môže byť zablokovaný.
- Po stlačení tlačidla **ENGINE START/STOP** otočte volant doľava a doprava.



Prečo pri brzdení brzdový pedál jemne pulzuje?



Môže sa to stať pri aktivácii systému ABS a neznamená to problém. Na brzdový pedál vyvíjajte stály tlak. Brzdový pedál nikdy nepumpujte.

➤ Protiblokovací brzdový systém (ABS) ➡ Str. 504



Zadné dvere nie je možné otvoriť z vnútra vozidla. Prečo?



Skontrolujte, či detská poistka nie je v uzamknutej polohe. Ak áno, zadné dvere otvorte pomocou vonkajšej rukoväti dverí. Ak chcete túto funkciu zrušiť, posuňte páčku nahor do odomknutej polohy.

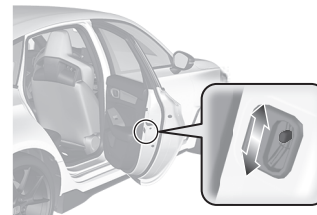



Prečo sa po odomknutí dvere zamkli?



Ak dvere neotvoríte do 30 sekúnd, kvôli bezpečnosti sa znova automaticky uzamknú.



Prečo zaznie zvuková signalizácia, keď otvorím dvere vodiča?



Zvuková signalizácia zaznie v týchto situáciách:

- Režim napájania je v polohe PRÍSLUŠENSTVO.
- Vonkajšie svetlá zostali svietiť.
- Automatické vypnutie pri voľnobehu je aktívne.



Prečo zaznie zvuková signalizácia, keď sa vozidlo pohne?



Keď vodič alebo niektorý zo spolujazdcov nemá zapnutý bezpečnostný pás, zaznie zvuková signalizácia.



Stlačením spínača elektrickej parkovacej brzdy sa neuvolní parkovacia brzda. Prečo?



Stlačte spínač elektrickej parkovacej brzdy a súčasne stlačte brzdový pedál.



Vidím žltý indikátor pneumatiky s výkričníkom. Čo to znamená?



Systém výstrahy poklesu tlaku v pneumatikách si vyžaduje vašu pozornosť. Ak ste nedávno nahustili alebo vymenili pneumatiku, musíte vykonať opätovnú kalibráciu systému.

➤ Systém výstrahy poklesu tlaku v pneumatikách

➡ Str. 420



Stlačením plynového pedála sa automaticky neuvoľní parkovacia brzda. Prečo?



- Zapnite bezpečnostný pás vodiča.
- Skontrolujte, či je prevodovka v polohe **N**. Ak je v tejto polohe, preradte ju do akejkoľvek inej polohy.



Prečo pri stlačení brzdového pedála počuť škripanie?



Brzdové doštičky je potrebné vymeniť. Nechajte vozidlo skontrolovať predajcovi.



Odporúča sa bezolovnatý benzín s oktánovým číslom 98 alebo vyšším meraným výskumnou metódou (RON). Môžem v tomto vozidle použiť bezolovnatý benzín s oktánovým číslom 95 alebo nižším meraným výskumnou metódou (RON)?



Použitie benzínu s nižším oktánovým číslom môže spôsobiť príležitostné kovové klepanie v motore a zníženie výkonu motora. Použitie benzínu s oktánovým číslom nižším ako 91 môže viesť až k poškodeniu motora.

Bezpečná jazda

V tejto kapitole aj v celej príručke nájdete mnoho bezpečnostných odporúčaní.

Pre bezpečnú jazdu

Dôležité bezpečnostné opatrenia	36
Bezpečnostné funkcie vášho vozidla.....	38
Bezpečnostný kontrolný zoznam	39

Bezpečnostné pásy

O bezpečnostných pásoch.....	40
Pripútanie sa bezpečnostným pásom	45
Kontrola bezpečnostných pásov	49
Body ukotvenia.....	50

Airbagy

Súčasť systému airbagov	51
Typy airbagov	53
Predné airbagy (SRS).....	53

Kolenné airbagy.....	56
Bočné airbagy	60
Bočné hlavové airbagy	63
Indikátory systému airbagov	65
Starostlivosť o airbagy	66

Pop-up Hood System (Systém „vyskakujúcej“ kapoty)

Informácie o funkcii Pop-up Hood System (Systému „vyskakujúcej“ kapoty)	67
Starostlivosť o Pop-up Hood System (Systém „vyskakujúcej“ kapoty)	69

Bezpečnosť detí

Ochrana detí vo vozidle.....	70
------------------------------	----

Bezpečnosť dojíat a malých detí.....	73
Bezpečnosť väčších detí.....	92

Nebezpečenstvo výfukových plynov

Plynný oxid uhoľnatý	95
----------------------------	----

Bezpečnostné štítky

Umiestnenie štítkov	96
---------------------------	----

Na nasledujúcich stranách sú vysvetlené bezpečnostné funkcie vášho vozidla a ich správne použitie. Bezpečnostné opatrenia nižšie považujeme za jedny z najdôležitejších.

Dôležité bezpečnostné opatrenia

■ Vždy sa pripútajte bezpečnostným pásom

Bezpečnostný pás je najlepšou ochranou pri všetkých nehodách. Airbagy dopĺňajú bezpečnostné pásy, nenahradzujú ich. Aj keď je vaše vozidlo vybavené airbagmi, vždy sa uistite, že ste vy aj vaši spolujazdci správne pripútaní bezpečnostnými pásmi.

■ Vždy pripútajte všetky deti vo vozidle

Deti mladšie ako 12 rokov musia sedieť správne pripútané na zadnom sedadle, nie na prednom. Dojčatá a malé deti musia byť pripútané v detskom záchytnom systéme. Väčšie deti musia používať sedák a lonový/ramenný bezpečnostný pás, kým ich nebude možné správne pripútať bezpečnostným pásom aj bez sedáka.

■ Myslite na riziká spojené s aktiváciou airbagov

Aj keď airbagy majú schopnosť zachrániť život, môžu tiež spôsobiť vážne či smrteľné zranenia pasažierom, ktorí sedia príliš blízko alebo nie sú riadne pripútaní. Najviac ohrozené sú malé deti a osoby malého veku. Dodržujte všetky pokyny a varovania uvedené v tejto príručke.

■ Nejazdite pod vplyvom alkoholu

Alkohol a jazdenie nejdú dohromady. Dokonca aj jeden pohárik alkoholu môže znížiť vašu schopnosť reagovať na zmenené podmienky a váš reakčný čas sa zhoršuje s každým ďalším pohárikom. Preto nejazdite pod vplyvom alkoholu a nedovoľte ani vašim priateľom, aby jazdili pod vplyvom alkoholu.

» Dôležité bezpečnostné opatrenia

Zákony niektorých krajín zakazujú vodičovi počas jazdy používať mobilný telefón, ak nepoužíva zariadenie typu hands-free.

■ Venujte potrebnú pozornosť bezpečnému riadeniu

Telefonovanie alebo iné aktivity, ktoré odpútavajú vašu pozornosť od diania na ceste, iných vozidiel a chodcov, môžu viesť k nehode. Nezabudnite, že situácie sa rýchlo menia a iba vy môžete rozhodnúť, kedy je bezpečné čiastočne odvrátiť pozornosť od jazdy.

■ Nejazdite príliš rýchlo

Príliš rýchla jazda je hlavným faktorom úrazov a smrteľných zranení pri nehodách. Všeobecne platí, čím vyššia rýchlosť, tým väčšie je riziko, ale vážne zranenia sa môžu stať aj pri pomalšej jazde. Nikdy nejazdite rýchlejšie, než je bezpečné pre aktuálne podmienky, bez ohľadu na uvedenú maximálnu rýchlosť.

■ Udržujte svoje vozidlo v bezpečnom stave

Prasknutie pneumatiky alebo mechanická porucha môžu byť extrémne nebezpečné situácie.

Riziko takýchto problémov môžete znížiť pravidelnou kontrolou tlaku a stavu pneumatík a absolvovaním všetkých pravidelne naplánovaných úkonov údržby.

■ Nenechávajte deti vo vozidle samotné

Ak vo vozidle ponecháte bez dozoru deti, domáce zvieratá a osoby, ktoré potrebujú asistenciu, môžu aktivovať jeden alebo viac ovládacích prvkov vozidla a ublížiť si. Taktiež môžu uviesť vozidlo do pohybu v dôsledku čoho môže dôjsť k zrážke, ktorá môže spôsobiť im alebo iným osobám zranenie alebo usmrtenie. V závislosti od okolitej teploty sa môže teplota interiéru zvýšiť na extrémnu úroveň a spôsobiť poranenie alebo smrť. Deti nenechávajte vo vozidle samotné ani v prípade, keď je zapnutý systém klimatizácie, pretože kúrenie*/systém klimatizácie* sa môže kedykoľvek vypnúť.

* Nie je k dispozícii u všetkých modelov

Bezpečnostné funkcie vášho vozidla

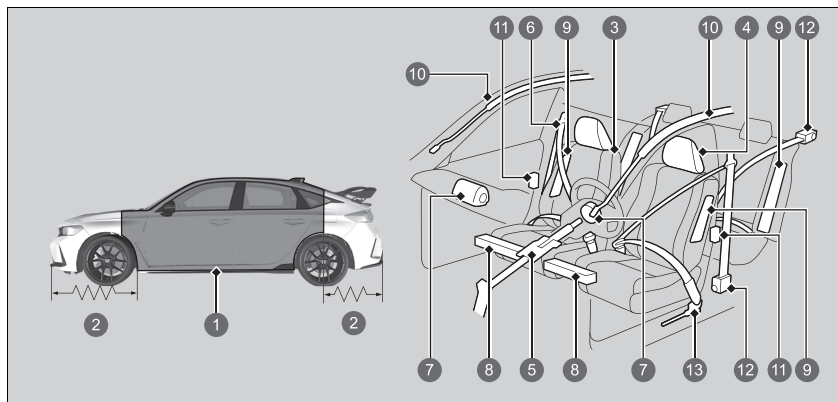

- 1 Bezpečnostná kliečka
- 2 Deformačné zóny
- 3 Sedadlá a operadlá
- 4 Opierky hlavy
- 5 Zasúvací stĺpik riadenia
- 6 Bezpečnostné pásy
- 7 Predné airbagy
- 8 Kolenné airbagy
- 9 Bočné airbagy
- 10 Bočné hlavové airbagy
- 11 Zámky dverí
- 12 Napínače bezpečnostných pásov
- 13 Vonkajšie lonové predpínače

Nasledujúci kontrolný zoznam vám pomôže aktívne sa podieľať na ochrane seba aj ostatných spolujazdcov.

Bezpečnostné funkcie vášho vozidla

Vozidlo je vybavené radom funkcií, ktoré spoločne chránia vás aj vašich spolujazdcov počas nehody.

Niektoré funkcie nevyžadujú z vašej strany žiadny zásah. Patrí sem silný ocelový rám, ktorý tvorí okolo priestoru pre cestujúcich bezpečnostnú kliečku, predné a zadné deformačné zóny vozidla, stĺpik riadenia, ktorý sa v prípade čelnej zrážky zasúva do seba, a napínače, ktoré pri nehode dostatočnej intenzity pritiahnu bezpečnostné pásy predných sedadiel a sedadiel vzadu pri oknách.

Výhody týchto funkcií je však možné úplne využiť len v prípade, že budete vy i spolujazdci sedieť v správnej polohe a budete vždy pripútaní bezpečnostnými pásmi. Ak však nie sú niektoré bezpečnostné funkcie použité správne, môžu spôsobiť rôzne zranenia.

Bezpečnostný kontrolný zoznam

Kvôli bezpečnosti vás a spolujazdcov skontrolujte tieto položky vždy pred jazdou.

- Nastavte si sedadlo do polohy vhodnej na riadenie. Uistite sa, že sedadlá sú nastavené čo najviac dozadu, aby mohol vodič čo najlepšie ovládať vozidlo. Sedenie príliš blízko k prednému airbagu môže spôsobiť vážne až smrteľné zranenie pri nehode.
 ➤ **Sedadlá** Str. 205
- Vždy sa pripútajte bezpečnostným pásom a uistite sa, že ho používate správnym spôsobom. Skontrolujte, či sú spolujazdci tiež správne pripútaní.
 ➤ **Pripútanie sa bezpečnostným pásom** Str. 45
- Chráňte deti používaním bezpečnostných pásov alebo detských záchytných systémov zodpovedajúcich ich veku, výške a hmotnosti.
 ➤ **Bezpečnosť detí** Str. 70

►► Bezpečnostný kontrolný zoznam

Ak sa v rozhraní s informáciami pre vodiča zobrazí hlásenie o otvorených dverách alebo výklopných dverách, dvere alebo výklopné dvere nie sú úplne zatvorené. Pevne zatvorte všetky dvere a výklopné dvere tak, aby hlásenie zmizlo.

➤ **Pravá časť rozhrania s informáciami pre vodiča**
Str. 139

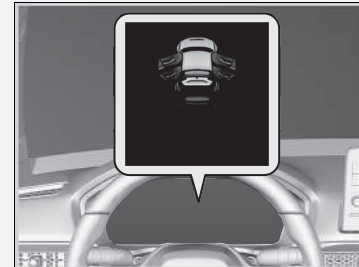

O bezpečnostných pásoch

Bezpečnostné pásy sú najúčinnnejším bezpečnostným zariadením, pretože vás držia v spojení s vozidlom, a tak môžete využívať mnohé zabudované bezpečnostné funkcie. Zabraňujú aj nárazom tela o vnútorné časti vozidla a o ďalších spolujazdcoch, ako aj vyvrhnutiu cestujúceho von z vozidla. Pri správnom pripútaní udržiavajú pásy počas nehody vaše telo v správnej polohe, takže môžete naplno využívať ďalšiu ochranu, ktorú vám poskytujú airbagy.

Okrem toho vás bezpečnostné pásy chránia takmer pri každom druhu nehody vrátane:

- čelných nárazov,
- bočných nárazov,
- zadných nárazov,
- prevrátenia.

» O bezpečnostných pásoch

VÝSTRAHA

Ak nebudete používať bezpečnostné pásy riadnym spôsobom, zvyšujete riziko vážneho zranenia či smrti počas nehody, aj keď je vozidlo vybavené airbagmi.

Vždy sa uistite, že ste vy aj vaši spolujazdci správne pripútaní bezpečnostnými pásmi.

VÝSTRAHA: Bezpečnostné pásy sú navrhnuté tak, aby pri kolízii poskytovali oporu kostiam v tele. Preto by mali obopínať prednú časť panvy alebo celú panvu, hrudník a ramená (v prípade ramenného pásu). Lonová časť pásu sa nesmie nachádzať v brušnej oblasti.

VÝSTRAHA: Bezpečnostné pásy by mali telo obopínať čo najtesnejšie, ale pohodlne, aby poskytovali primeranú ochranu. Voľný pás značne znižuje ochranu osoby, ktorá ho používa.

VÝSTRAHA: Bezpečnostný pás by nemal byť pri používaní skrútený.

VÝSTRAHA: Každú zostavu bezpečnostného pásu môže používať len jedna osoba. Je nebezpečné pripútať jedným pásom cestujúceho aj dieťa v lone.

■ Lonové/ramenné bezpečnostné pásy

Všetkých päť sedadiel vozidla je vybavených lonovým/ramenným bezpečnostným pásom s navíjačmi s núdzovým blokováním. Pri bežnej jazde vám navíjač umožní voľný pohyb, pričom pás udržiava určité napätie. Pri nehode alebo náhlom zabrzdení navíjač automaticky zablokuje pás a zadrží vás v sedadle.

Keď používate detský záchytný systém smerujúci dopredu, bezpečnostný pás musí byť správne zaistený.

🔧 Inštalácia detského záchytného systému pomocou lonového/ramenného bezpečnostného pásu Str. 88

■ Správne používanie bezpečnostných pásov

Dodržujte tieto pokyny týkajúce sa správneho používania:

- Všetci cestujúci musia sedieť vzpriamene, dobre usadení na sedadle a zostať v tejto polohe počas celej cesty. Hrbenie a nakláňanie znižuje účinnosť pásu a zvyšuje možnosť vážneho poranenia pri nehode.
- Nikdy nedávajte ramennú časť lonového/ramenného pásu pod rameno alebo za chrbát. Pri nehode by ste si spôsobili veľmi vážne zranenia.
- Dvaja ľudia nikdy nesmú byť pripútaní tým istým pásom. Pri nehode by si spôsobili veľmi vážne zranenia.
- Na bezpečnostné pásy nedávajte žiadne príslušenstvo. Zariadenia, ktoré sú určené na zlepšenie pohodlia alebo ktoré môžu zmeniť polohu ramennej časti bezpečnostného pásu, môžu znížiť ochrannú schopnosť a zvýšiť možnosť vážneho zranenia pri nehode.

🚫 0 bezpečnostných pásoch

Ak vytáhujete bezpečnostný pás príliš rýchlo, tak sa zablokuje na mieste. Ak nastane táto situácia, mierne naviňte bezpečnostný pás a potom ho pomaly vyťahnite.

Bezpečnostné pásy vás však pochopiteľne nemôžu ochrániť pri každej nehode. Vo väčšine prípadov však pásy môžu znížiť riziko vážneho zranenia.

Vo väčšine krajín zákony prikazujú cestujúcim pripútať sa bezpečnostnými pásmi. Vždy sa dôkladne oboznámte so zákonnými požiadavkami krajín, v ktorých budete vozidlo používať.

■ Pripomenutie bezpečnostného pásu



■ Predné sedadlá

Súčasťou systému bezpečnostného pásu je indikátor na prístrojovom paneli, ktorý vodičovi, spolujazdcovi vpredu alebo obojm pripomína, aby si zapli bezpečnostné pásy. Ak nastavíte režim napájania do polohy ZAPNUTÉ a bezpečnostný pás nie je zapnutý, rozsvieti sa indikátor.

Keď sa vozidlo pohybuje, pravidelne zaznie zvuková signalizácia a indikátor bude blikať, až kým nezapnete bezpečnostný pás.

►► Pripomenutie bezpečnostného pásu

Indikátor sa rozsvieti aj vtedy, ak sa spolujazdec vpredu nepripúta bezpečnostným pásom do šiestich sekúnd po prepnutí systému napájania do polohy ZAPNUTÉ.

Keď na sedadle spolujazdca nikto nesedí, indikátor sa nerozsvieti a nezaznie zvuková signalizácia.

Ak sa rozsvieti indikátor alebo zaznie zvuková signalizácia, keď je sedadlo spolujazdca vpredu prázdne.

Skontrolujte, či:

- Na sedadle spolujazdca vpredu nie je umiestnený ťažký predmet.
- Je zapnutý bezpečnostný pás vodiča.

Ak sa indikátor nerozsvieti, keď je sedadlo spolujazdca obsadené a nie je zapnutý bezpečnostný pás, niečo pravdepodobne ruší snímač detekcie spolujazdca.

Skontrolujte, či:

- na sedadle nie je položený vankúš,
- spolujazdec vpredu sedí správne.

Ak nesprávne fungovanie indikátora nespôsobil ani jeden z týchto javov, nechajte vozidlo skontrolovať u predajcu.

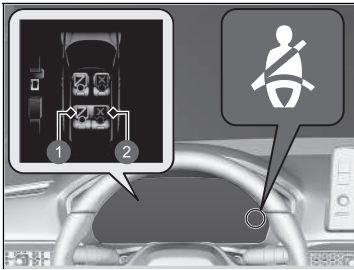

- ❶ Pripútané
- ❷ Nepripútané

■ Zadné sedadlá

Vozidlo monitoruje používanie zadných bezpečnostných pásov. Rozhranie s informáciami pre vodiča vás upozorní, ak sa nepoužíva niektorý zo zadných bezpečnostných pásov. Toto zobrazenie sa zobrazí vtedy, keď:

- Po prepnutí režimu napájania do polohy ZAPNUTÉ, všetky bezpečnostné pásy zadných cestujúcich sa odopnú.
- Zadné dvere sa otvoria a potom zatvoria.
- Ktorýkoľvek zo spolujazdcov na zadnom sedadle si zapne alebo odopne bezpečnostný pás.

Ak sa počas jazdy odopne ktorýkoľvek bezpečnostný pás spolujazdcov na zadnom sedadle, začne blikať indikátor pripomenutia bezpečnostného pásu a zaznie zvuková signalizácia.

Automatické napínače bezpečnostných pásov

Pre zvýšenie bezpečnosti sú bezpečnostné pásy predných a zadných sedadiel vybavené automatickými napínačmi.

Pri miernych až vážnych čelných zrážkach napínače okamžite pritiahnu bezpečnostné pásy predných a zadných sedadiel, niekedy aj v prípade, keď zrážka nie je dostatočne vážna na aktiváciu predných airbagov alebo kolenného airbagu na strane vodiča aj spolujazdca.

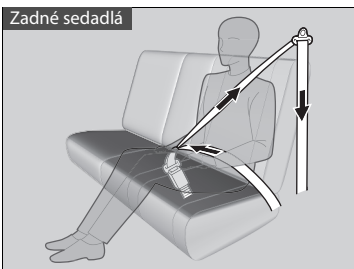
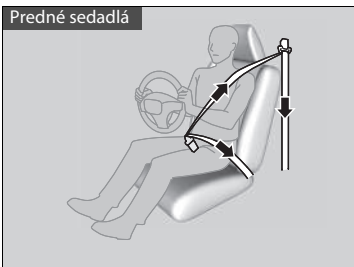

Automatické napínače bezpečnostných pásov

Napínače bezpečnostných pásov sú jednorazové. Ak sa aktivuje napínač, rozsvieti sa indikátor systému SRS. Obráťte sa na svojho predajcu a nechajte si vymeniť napínač a dôkladne preveriť systém bezpečnostných pásov, v opačnom prípade nemusí systém v prípade zrážky poskytnúť správnu úroveň ochrany.

V prípade mierneho až vážneho bočného nárazu sa aktivujú aj napínače na oboch stranách vozidla.

Pripútanie sa bezpečnostným pásom

Najskôr nastavte predné sedadlo do správnej polohy, usadte sa do vzpriamenej polohy a správne sa oprite.

► Sedadlá Str. 205



1. Pomaly vytiahnite bezpečnostný pás.

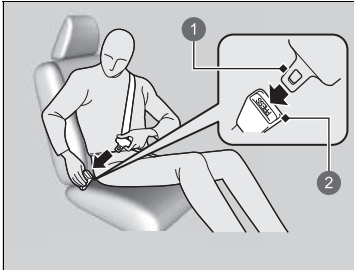

2. Vložte pracku do zámku, potom potiahnite za pás, aby ste sa presvedčili, že zámok je zaistený.
► Uistite sa, že pás nie je skrútený alebo o niečo zachytený.

- 1 Pracka
- 2 Zámok pásu

►► Pripútanie sa bezpečnostným pásom

Nikto by nemal sedieť na sedadle s nefunkčným bezpečnostným pásom, prípadne ak sa zdá, že nefunguje správne. Používanie bezpečnostného pásu, ktorý nefunguje správne, nemusí ochrániť pasažiera pri nehode. Čo najskôr sa obráťte na predajcu a nechajte pás skontrolovať.

Nikdy nekladajte do zámku pásu alebo mechanizmu navíjača žiadne predmety.

Ak sa zdá, že bezpečnostný pás je zablokovaný úplne v zatiahnutej polohe, raz pevne zatiahnite za ramenný pás a potom ho zatlačte späť.

Následne ho plynulo vytiahnite z navíjača a pripúťajte sa. Ak nedokážete bezpečnostný pás uvoľniť z úplne zatiahnutej polohy, nedovoľte nikomu sadnúť si na sedadlo a dopravte vozidlo k predajcovi na opravu.

► O bezpečnostných pásoch Str. 40

► Kontrola bezpečnostných pásov Str. 49

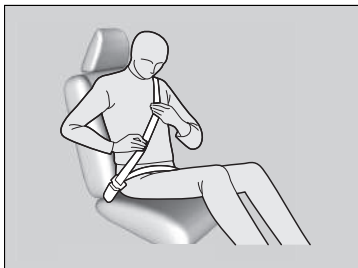

3. Lonovú časť pásu umiestnite čo najnižšie okolo bedier (pozri obrázok), a potom potiahnite ramennú časť, aby lonová časť pohodlne dosadla. Tým sa prenesie počas nárazu sila na silné kosti panvy a zníži sa riziko vnútorných poranení.
4. V prípade potreby potiahnite znova za pás, aby ste odstránili akékoľvek uvoľnenie, a skontrolujte, či pás prechádza stredom vašej hrude a cez rameno. Takto sa pri náraze rozložia sily na najsilnejšie kosti v hornej časti tela.

►► Pripútanie sa bezpečnostným pásom

⚠ VÝSTRAHA

Nesprávne umiestnené bezpečnostné pásy môžu spôsobiť vážne alebo smrteľné zranenie pri nehode.

Pred jazdou skontrolujte správne umiestnenie všetkých bezpečnostných pásov.

Ak chcete uvoľniť pás, stlačte červené tlačidlo **PRESS** a potom rukou pridržajte pás, kým sa úplne nenavínie. Pri vystupovaní z vozidla skontrolujte, či je pás správne uložený tak, aby ste ho neprivreli do dverí.

Nastavenie ramenného ukotvenia

Predné sedadlá majú nastaviteľné ramenné ukotvenia, aby sa prispôbili vyšším aj menším pasažierom.



1. Držte tlačidlo uvoľnenia a pohybujte ukotvením nahor a nadol.
2. Nastavte ukotvenie tak, aby bezpečnostný pás spočíval v strednej časti hrudníka a viedol cez vaše rameno.

▣ Nastavenie ramenného ukotvenia

Po nastavení sa uistite, že poloha ramenného ukotvenia je zaistená.

Výšku ramenného ukotvenia je možné nastaviť v štyroch úrovniach. Ak sa pás dotýka vášho krku, znížte výšku o jednu úroveň.

■ Rady pre tehotné ženy

Zvážte alternatívu:

Ak ste tehotná, najlepším spôsobom, ako chrániť seba a svoje nenarodené dieťa počas jazdy vo vozidle, je vždy nosiť bezpečnostný pás. Pri nastavení polohy bezpečnostného pásu si nasadíte časť ramenného pásu cez hrudník tak, aby sa vám nedotýkal brucha a časť lonového pásu majte nasadenú v čo najnižšej polohe cez boky. (Pozri obrázok.)

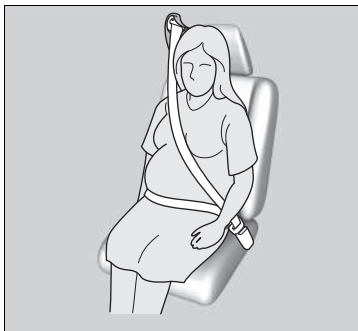

▣ Rady pre tehotné ženy

Pri každej lekárskej kontrole sa informujte, či môžete riadiť vozidlo.

Na zníženie rizika poranenia pre vás aj vaše nenarodené dieťa zapríčineného aktiváciou predného airbagu:

- Pri riadení sedte vzpriamene a nastavte si sedadlo čo najviac dozadu, ale tak, aby ste mohli plne ovládať vozidlo.
- Pri sedení na prednom sedadle spolujazdca si nastavte sedadlo čo najviac dozadu.

Kontrola bezpečnostných pásov

Stav bezpečnostných pásov kontrolujte pravidelne nasledujúcim spôsobom:

- Každý pás úplne vytiahnite a hľadajte odreniny, rezy, popálenia a znaky opotrebovania.
- Skontrolujte, či pracky a zámky hladko fungujú bez problémov a či sa pásy jednoducho navíjajú.
 - ▶ Ťažšie navíjanie bezpečnostného pásu možno odstrániť jeho vyčistením. Používajte len jemné mydlo a teplú vodu. Nepoužívajte bieliadlá ani rozpúšťadlá. Pred navinutím bezpečnostného pásu skontrolujte, či je úplne suchý.

Pás, ktorý nie je v dobrom stave alebo nefunguje správne, neposkytne správnu úroveň ochrany a musí sa čo najskôr vymeniť.

Pás, ktorý sa pri nehode opotreboval, nemusí poskytnúť takú istú úroveň ochrany pri ďalšej nehode. Po akejkoľvek zrážke nechajte bezpečnostné pásy skontrolovať predajcovi.

» Kontrola bezpečnostných pásov

⚠ VÝSTRAHA

Nevykonávanie kontroly alebo údržby bezpečnostných pásov môže viesť k vážnemu alebo smrteľnému zraneniu, ak pásy nefungujú správne vtedy, keď je to potrebné.

Pravidelne kontrolujte bezpečnostné pásy a akýkoľvek problém nechajte čo najskôr opraviť.

VÝSTRAHA: Nevynášajte žiadne zmeny ani úpravy, ktoré by mohli zariadeniam na úpravu bezpečnostných pásov zabrániť v napínaní bezpečnostných pásov alebo by zabráňovali nastaveniu zostavy bezpečnostného pásu za účelom napnutia pásu.

VÝSTRAHA: Po vážnej kolízii vozidla je nevyhnutné vymeniť celú zostavu bezpečnostného pásu, aj keď nie je viditeľné žiadne poškodenie zostavy.

VÝSTRAHA: Vyhybajte sa znečisteniu tkaniny bezpečnostného pásu leštidlami, olejmi alebo chemickými látkami, najmä kyselinou batérie. Na bezpečné očistenie možno použiť jemné mydlo a vodu. Ak sa tkanina rozstrapká, znečistí alebo poškodí, je potrebné vymeniť bezpečnostný pás.

Body ukotvenia

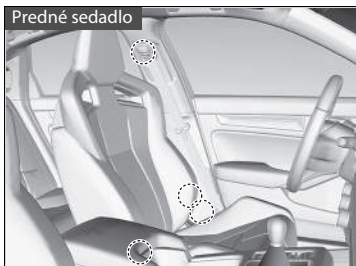

Pri výmene bezpečnostného pásu použite kotviace body znázornené na obrázkoch. Predné sedadlo je vybavené trojbodovým bezpečnostným pásom.

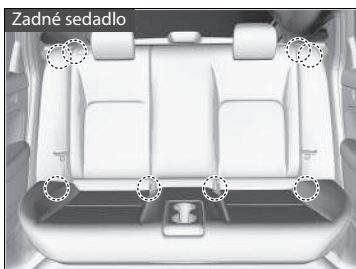

Zadné sedadlo je vybavené dvomi lonovými/ramennými bezpečnostnými pásmi.

Súčasti systému airbagov

Predné kolenné airbagy na strane vodiča, predné kolenné airbagy na strane spolujazdca, bočné airbagy a bočné hlavové airbagy sa aktivujú v závislosti od smeru a závažnosti nárazu. Časti systému airbagov:

- Dva predné airbagy so systémom SRS (doplňkový záchytný systém). Airbag vodiča sa nachádza v strede volantu. Airbag na strane spolujazdca vpredu je uložený v prístrojovej doske. Oba airbagy sú označené nápisom **SRS AIRBAG**.
- Dva kolenné airbagy. Kolenný airbag vodiča je uložený pod stĺpikom riadenia, kolenný airbag spolujazdca vpredu je uložený pod odkladacou schránkou v palubnej doske. Oba airbagy sú označené nápisom **SRS AIRBAG**.
- Štyri bočné airbagy. Jeden pre vodiča, jeden pre cestujúceho vpredu a dva pre sedadlá cestujúcich vzadu pri oknách. Tieto airbagy sú uložené v čalúnení vonkajšej strany operadiel. Všetky sú označené ako **SIDE AIRBAG** (bočný airbag).
- Dva bočné hlavové airbagy umiestnené na každej strane vozidla. Tieto airbagy sú uložené v strope nad bočnými oknami. Predné a zadné stĺpiky sú označené nápisom **SIDE CURTAIN AIRBAG**.
- Elektronická riadiaca jednotka v čase, keď je režim napájania zapnutý (ON), nepretržite sleduje informácie o jednotlivých snímačoch nárazu, snímačoch sedadiel a zámkov bezpečnostných pásov, aktivátoroch airbagov, napínačoch bezpečnostných pásov a ďalšie informácie o vozidle. Pri náraze dokáže jednotka tieto informácie zaznamenať.
- Automatické napínače bezpečnostných pásov predných sedadiel a zadných sedadiel.
- Snímače nárazu, ktoré dokážu zaznamenať mierne až silné čelné alebo bočné nárazy.
- Indikátor na prístrojovom paneli, ktorý vás upozorní na možný problém so systémom airbagov alebo napínačmi bezpečnostných pásov.

■ Dôležité fakty o airbagoch

Airbagy predstavujú vážne nebezpečenstvo. Aby boli účinné, musia sa rozvinúť značnou silou. Hoci airbagy pomáhajú zachraňovať životy, môžu spôsobiť popáleniny, odreniny a iné menšie zranenia, niekedy dokonca smrteľné, ak pasažieri nie sú správne pripútaní bezpečnostnými pásmi a vo vozidle nesedia správne.

Čo by ste mali robiť: Pri riadení sa vždy správne pripútajte pásmi, sedte vzpriamene a čo najďalej od volantu, ale tak, aby ste mohli plne ovládať vozidlo. Spolujazdec vpredu by si mal posunúť sedadlo čo najďalej od prístrojovej dosky.

Nezabudnite však, že neexistuje bezpečnostný systém, ktorý vás ochráni pred zraneniami alebo smrteľnými zraneniami pri vážnych nehodách, aj keď ste sa správne pripútali bezpečnostnými pásmi a airbagy sa rozvinú.

Neumiestňujte medzi seba a predný airbag tvrdé alebo ostré predmety. Ak máte v lone tvrdé alebo ostré predmety alebo jazdíte s fajkou alebo iným ostrým predmetom v ústach, vystavujete sa nebezpečenstvu zranenia v prípade aktivácie predného airbagu.

Na kryty kolenného airbagu na strane vodiča a spolujazdca vpredu nepripevňujte ani nedávajte žiadne predmety. Predmety na krytoch označených nápisom **SRS AIRBAG** by mohli brániť správne fungovaniu airbagov alebo môžu byť v prípade aktivácie airbagov vymrštené do interiéru vozidla a spôsobiť zranenia osôb.

►► Dôležité fakty o airbagoch

Nepokúšajte sa deaktivovať airbagy. Airbagy a bezpečnostné pásy poskytujú spoločne najlepšiu ochranu.

Pri riadení držte ruky mimo smeru rozvinutia predného airbagu držaním volantu po oboch stranách. Neprekrižujte ruku cez kryt airbagu.

Typy airbagov

Vaše vozidlo je vybavené štyrmi typmi airbagov:

- **Predné airbagy:** Airbagy pred sedadlami vodiča a spolujazdca vpredu.
- **Kolenné airbagy:** Airbagy pod stĺpikom riadenia a pod odkladacou schránkou v palubnej doske.
- **Bočné airbagy:** Airbagy na vonkajšej strane operadiel vodiča a spolujazdca vpredu a vedľa zadných krajných miest na sedenie.
- **Bočné hlavové airbagy:** Airbagy nad bočnými oknami.

O každom z nich sú uvedené informácie na nasledujúcich stranách.

Predné airbagy (SRS)

Predné airbagy systému SRS sa aktivujú pri miernych až vážnych čelných zrážkach, čím pomáhajú ochrániť hlavu a hrud' vodiča/spolujazdca vpredu.

SRS (Supplemental Restraint System – doplnkový záchytný systém) vyjadruje skutočnosť, že airbagy sú navrhnuté tak, aby dopĺňali funkciu bezpečnostných pásov, nie ju nahrádzali. Bezpečnostné pásy predstavujú primárny záchytný systém cestujúcich vo vozidle.

Umiestnenia airbagov

Predné airbagy sa nachádzajú v strede volantu pre vodiča a v prístrojovej doske pre spolujazdca vpredu. Oba airbagy sú označené nápisom **SRS AIRBAG**.

Typy airbagov

Airbagy sa môžu aktivovať, ak je režim napájania v polohe ZAPNUTÉ.

Po nafúknutí airbagu v prípade nárazu môžete vo vozidle zaznamenať malé množstvo dymu. Tento dym vzniká zo spaľovania materiálu potrebného na nafúknutie a nie je škodlivý. Osoby, ktoré trpia dýchacími problémami, môžu pocítiť dočasné ťažkosti. V takom prípade vystúpte z vozidla čo najskôr, pokiaľ je to bezpečné.

■ Použitie

Predné airbagy sa aktivujú pri miernych až vážnych čelných zrážkach. Ak vozidlo náhle zniží rýchlosť, snímače odošlú informáciu do riadiacej jednotky, ktorá vykoná aktiváciu jedného alebo oboch predných airbagov.

Čelná zrážka môže byť priamo spredu alebo pod uhlom medzi dvoma vozidlami alebo keď vozidlo narazí do pevne stojaceho predmetu, ako je napríklad betónová stena.

■ Ako fungujú predné airbagy

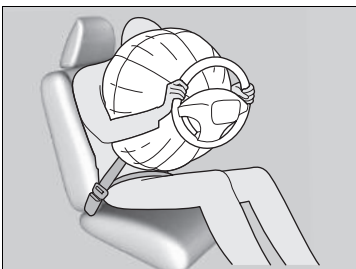

Bezpečnostné pásy zadržia trup a predný airbag pomôže ochrániť hlavu a hrudník.

Po rozvinutí sa predné airbagy okamžite vypustia, takže nebudú prekážať vodičovi vo výhlade, v riadení alebo pri ovládaní ďalších ovládačov.

Celkový čas potrebný pre rozvinutie a vypustenie airbagov je taký krátky, že väčšina cestujúcich si ich aktiváciu uvedomí až vtedy, keď ich vidia ležať pred sebou.

■ Kedy by sa predné airbagy nemali rozvinúť

Nezávažné čelné zrážky: Predné airbagy sú určené na doplnenie funkcie bezpečnostných pásov a pomáhajú zachraňovať životy. Nie sú určené na ochranu pred ľahkými zraneniami alebo dokonca zlomeninami kostí, ktoré sa môžu vyskytnúť pri čelných zrážkach menšej sily.

Bočné nárazy: Predné airbagy poskytujú ochranu, keď sa pri náhlom spomalení vodič aj spolujazdec vpredu presunú smerom k prednej časti vozidla. Bočné airbagy a bočné hlavové airbagy sú špeciálne určené na zmiernenie závažnosti zranení, ktoré sa vyskytujú pri miernych až vážnych bočných nárazoch, ktoré môžu presunúť vodiča aj spolujazdca k boku vozidla.

Zadné nárazy: Opierky hlavy a bezpečnostné pásy poskytujú najlepšiu ochranu pri zadnom náraze. Predné airbagy nemôžu poskytnúť žiadnu významnú ochranu a nie sú určené na aktiváciu pri takýchto nehodách.

Prevrátenia: Bezpečnostné pásy a bočné hlavové airbagy poskytujú pri prevrátení najlepšiu ochranu. Predné airbagy nemôžu poskytnúť takmer žiadnu ochranu a nie sú určené na aktiváciu pri prevrátení.

■ Kedy sa môžu predné airbagy aktivovať aj pri malom alebo žiadnom viditeľnom poškodení vozidla

Systém airbagov reaguje na náhle spomalenie, preto silný náraz na konštrukciu alebo zavesenie vozidla môže aktivovať jeden alebo viac airbagov. Môže to byť náraz na obrubník, okraj diery alebo iný nízky pevný objekt, ktorý spôsobí náhle spomalenie podvozku vozidla. Keďže náraz nastal pod vozidlom, poškodenie nemusí byť hneď zrejmé.

■ Kedy sa predné airbagy neaktivujú, aj keď sa zdá byť vonkajšie poškodenie závažné

Keďže pri náraze niektoré deformovateľné časti karosérie absorbujú energiu nárazu, rozsah viditeľného poškodenia nie vždy indikuje správnu prevádzku airbagu. V skutočnosti niektoré nehody môžu viesť k veľkému poškodeniu, airbag sa však pri nich neaktivoval, pretože nebol potrebný alebo by neposkytoval ochranu, aj keby sa aktivoval.

Kolenné airbagy

Kolenné airbagy so systémom SRS sa nafúknu pri miernej až závažnej prednej zrážke a pomôžu udržať vodiča a/alebo spolujazdca vpredu v správnej polohe a dosiahnuť maximálny osov, ktorý poskytujú ostatné bezpečnostné funkcie vozidla.

SRS (Supplemental Restraint System – doplnkový záchytný systém) vyjadruje skutočnosť, že airbag je navrhnutý tak, aby dopĺňal funkciu bezpečnostných pásov, nie aby ju nahrádzal. Bezpečnostné pásy predstavujú primárny záchytný systém cestujúcich vo vozidle.

Umiestnenia airbagov

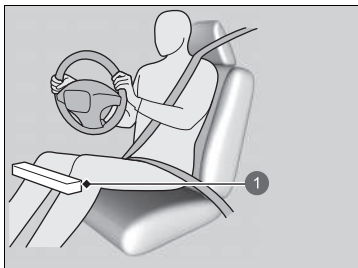

- 1 Poloha kolenného airbagu vodiča

Kolenný airbag vodiča a spolujazdca vpredu sú umiestnené pod stĺpikom riadenia a odkladacou schránkou v palubnej doske.

Oba airbagy sú označené nápisom **SRS AIRBAG**.

⚠ Kolenné airbagy

Nepripájajte príslušenstvo na kolenný airbag ani do jeho blízkosti, keďže to môže obmedzovať správnu prevádzku airbagu alebo dokonca niekoho zraniť pri jeho aktivácii.

Vodič a spolujazdec vpredu nesmie pod sedadlo ani pod nohy ukladať žiadne predmety. Tieto predmety môžu prekážať aktivácii airbagu v prípade miernej až závažnej prednej zrážky a viesť k nedostatočnej ochrane.

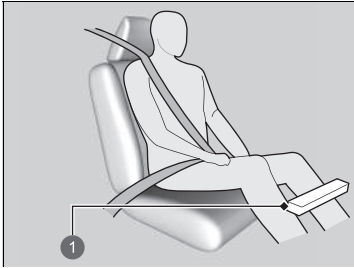

- 1 Poloha kolenného airbagu spolujazdca

■ Použitie

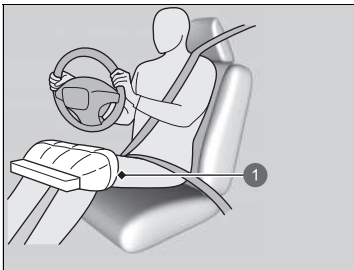

- 1 Aktivovaný kolenný airbag vodiča

Kolenný airbag vodiča a spolujazdca vpredu sa aktivujú súčasne s airbagom vodiča, respektíve spolujazdca vpredu.

Samotný kolenný airbag sa môže nafúknuť aj vtedy, keď zrážka nie je dostatočne závažná na aktiváciu predného airbagu.

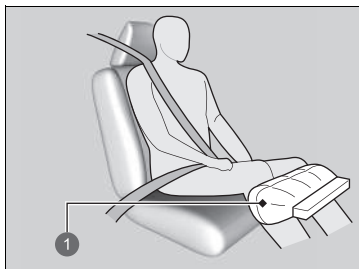

- 1 Aktivovaný kolenný airbag spolujazdca

■ Kedy sa môžu kolenné airbagy aktivovať aj pri malom alebo žiadnom viditeľnom poškodení vozidla

System airbagov reaguje na náhle spomalenie, preto silný náraz na konštrukciu alebo zavesenie vozidla môže aktivovať jeden alebo viac airbagov.

Môže to byť náraz na obrubník, okraj diery alebo iný nízky pevný objekt, ktorý spôsobí náhle spomalenie podvozku vozidla. Keďže náraz nastal pod vozidlom, poškodenie nemusí byť hneď zrejmé.

■ Kedy sa kolenné airbagy neaktivujú, aj keď sa zdá byť vonkajšie poškodenie závažné

Keďže pri náraze niektoré deformovateľné časti karosérie absorbujú energiu nárazu, rozsah viditeľného poškodenia nie vždy indikuje správnu prevádzku airbagu. V skutočnosti niektoré nehody môžu viesť k veľkému poškodeniu, airbag sa však pri nich neaktivoval, pretože nebol potrebný alebo by neposkytoval ochranu, aj keby sa aktivoval.

Bočné airbagy

Bočné airbagy pomáhajú chrániť telo a panvu vodiča, spolujazdca vpredu alebo cestujúcich na zadných sedadlách počas mierne silného až silného bočného nárazu.

■ Umiestnenia airbagov

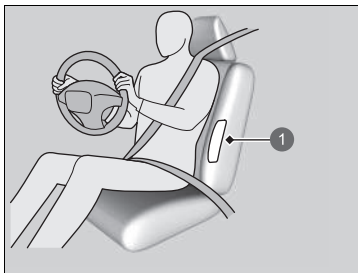

1 Umiestnenie bočného airbagu



1 Umiestnenie bočného airbagu

Bočné airbagy sú uložené vo vonkajšom okraji operadiel vodiča a spolujazdca a vedľa zadných krajných miest na sedenie.

Každý z nich je označený **SIDE AIRBAG**.

► Bočné airbagy

Neukladajte rôzne doplnky do blízkosti bočných airbagov alebo na ne. Môžu obmedzovať správnu prevádzku airbagov alebo niekoho zraniť pri ich aktivácii.

Použitie

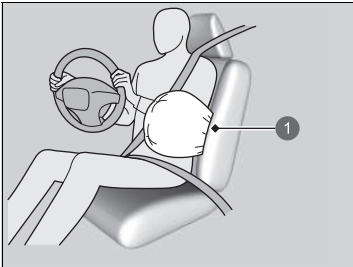

1 Aktivovaný bočný airbag

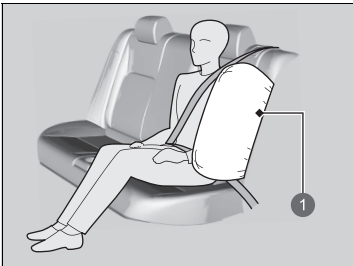

1 Aktivovaný bočný airbag

Keď snímače zaznamenajú mierny až závažný bočný náraz, riadiaca jednotka okamžite aktivuje bočný airbag na príslušnej strane.

Bočné airbagy

Ak chcete na operadlách predných sedadiel použiť potahy alebo ich chcete vymeniť, vždy sa najskôr poraďte s predajcom.

Nesprávna výmena alebo použitie potahov na operadlách predných sedadiel môže zabrániť správnej aktivácii bočných airbagov počas bočného nárazu.

Dbajte na to, aby sa spolujazdec vpredu neopieral o dvere s hlavou v priestore rozvinutia bočného airbagu. Pri aktivácii môže bočný airbag silne zasiahnuť spolujazdca a spôsobiť vážne zranenie.

■ **Kedy sa bočný airbag aktivuje aj pri malom alebo žiadnom viditeľnom poškodení vozidla**

Systém airbagov reaguje na náhle zrýchlenie, preto silný náraz do bočnej konštrukcie vozidla môže aktivovať bočný airbag. V takých prípadoch môže byť poškodenie malé alebo žiadne, ale snímače nárazov zistili dostatočne vážny náraz na aktiváciu airbagu.

■ **Kedy sa bočný airbag neaktivuje, aj keď sa zdá byť viditeľné poškodenie závažné**

Je možné, že sa bočný airbag neaktivuje počas nárazu, ktorý môže spôsobiť na pohľad vážne poškodenie. To sa môže stať vtedy, keď bod nárazu bol bližšie k prednej alebo zadnej časti vozidla alebo keď deformovateľné časti vozidla absorbovali väčšinu energie nárazu. V oboch prípadoch by nebol bočný airbag potrebný a neposkytol by ochranu v prípade aktivácie.

Bočné hlavové airbagy

Bočné hlavové airbagy pomáhajú chrániť hlavu vodiča a spolujazdcov počas mierneho až vážneho bočného nárazu.

■ Umiestnenia airbagov

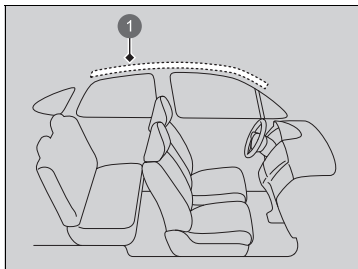

- 1 Poloha bočného hlavového airbagu

Bočné hlavové airbagy sa nachádzajú v streche nad bočnými oknami na oboch stranách vozidla.

▣ Bočné hlavové airbagy

Bočné hlavové airbagy sú najúčinnnejšie vtedy, keď je pasažier správne pripútaný bezpečnostným pásom a sedí vzpriamene dobre opretý v sedadle.

Na bočné okná alebo strešné stĺpiky neinstalujte žiadne predmety, pretože by mohli brániť správne fungovaniu bočných hlavových airbagov.

Na háčik na šaty nevesajte vešiak ani iné tvrdé predmety. V prípade aktivácie bočného hlavového airbagu by mohli spôsobiť zranenie.

■ Použitie

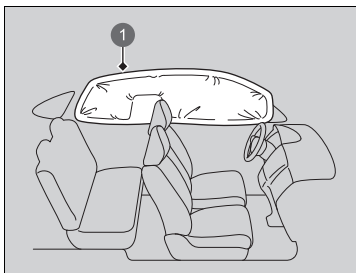

Bočný hlavový airbag je navrhnutý tak, aby sa aktivoval pri miernych až závažných bočných nárazoch.

- 1 Aktivovaný bočný hlavový airbag

■ Kedy sa bočné hlavové airbagy aktivujú pri čelnej zrážke

Jeden alebo oba bočné hlavové airbagy sa môžu aktivovať aj pri miernej až závažnej čelnej zrážke.

Indikátory systému airbagov

Ak sa v systéme airbagov vyskytne problém, indikátor SRS sa rozsvieti a v rozhraní s informáciami pre vodiča sa zobrazí hlásenie.

■ Indikátor doplnkového záchytného systému (SRS)

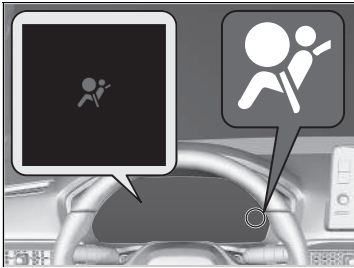

■ Keď je režim napájania nastavený na možnosť ZAPNUTÉ

Indikátor sa na niekoľko sekúnd rozsvieti a potom zhasne. To znamená, že systém funguje správne.

Ak sa indikátor rozsvieti inokedy alebo sa vôbec nerozsvieti, dajte systém skontrolovať čo najskôr predajcovi. Ak tak neurobíte, airbagy alebo napínače bezpečnostných pásov nemusia fungovať správne, keď to bude potrebné.

▶▶ Indikátor doplnkového záchytného systému (SRS)

⚠ VÝSTRAHA

Ignorovanie indikátora SRS môže viesť k vážnemu zraneniu alebo smrti, ak nebudú systémy airbagov alebo napínačov fungovať správne.

Ak vás indikátor SRS upozorní na možný problém, čo najskôr nechajte skontrolovať vozidlo predajcovi.

Starostlivosť o airbagy

Údržbu ani výmenu komponentov systému airbagov nemusíte a ani by ste nemali vykonávať sami. V nasledujúcich situáciách by ste však mali nechať vozidlo skontrolovať predajcovi:

■ Keď sa airbagy rozvinuli

Ak sa airbag aktivoval, musí sa vymeniť riadiaca jednotka a iné súvisiace časti. Podobne sa musí vymeniť po aktivácii aj automatický napínač bezpečnostných pásov.

■ Keď bolo vozidlo účastníkom miernej až závažnej zrážky

Aj keď sa airbagy neaktivovali, nechajte predajcu skontrolovať nasledovné položky: napínače bezpečnostných pásov predných sedadiel a zadných sedadiel a každý pás, ktorý sa počas zrážky používal.

► Starostlivosť o airbagy

Je zakázané odstrániť z vozidla komponenty systému airbagov.

V prípade poruchy alebo vypnutia systému alebo po aktivácii airbagov/napínačov bezpečnostných pásov sa obráťte na kvalifikovaných špecialistov.

Neodporúčame používať použité komponenty systému airbagov, vrátane airbagov, napínačov, snímačov alebo riadiacej jednotky.

Informácie o funkcii Pop-up Hood System (Systému „vyskakujúcej“ kapoty)

Pop-up Hood System (Systém „vyskakujúcej“ kapoty) je určený na zmiernenie závažnosti zranení hlavy chodca pri zrážke s prednou časťou vášho vozidla.

■ Systém sa aktivuje, ak:

Vaše vozidlo narazí do chodca alebo iného predmetu pri miernej alebo vyššej rýchlosti.

■ Spôsob fungovania systému

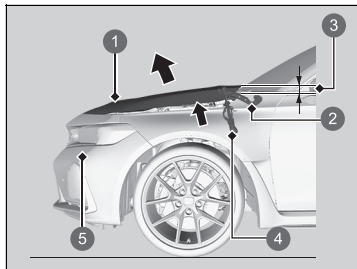

- 1 Kapota
- 2 Pánt
- 3 Zdvihne sa približne o 100 mm
- 4 Súčasť pohonnej jednotky
- 5 Snímače nárazu do chodca

Keď snímače nárazu do chodca rozpoznajú určitý stupeň nárazu, aktivuje sa Pop-up Hood System (Systém „vyskakujúcej“ kapoty) a zadná časť kapoty sa zdvihne.

Zdvihnutá kapota pomôže zmierniť závažnosť zranení hlavy chodca.

Pohonné jednotky sa nachádzajú v prednej časti vozidla na pántoch.

▣ Informácie o funkcii Pop-up Hood System (Systému „vyskakujúcej“ kapoty)

⚠ VÝSTRAHA

Po aktivovaní systému „vyskakujúcej“ kapoty sa súčasti pohonnej jednotky tohto systému veľmi zahrejú a môžu spôsobiť popáleniny. Nedotýkajte sa súčastí pohonnej jednotky systému, až kým nevychladnú.

POZNÁMKA

Nepokúšajte sa otvoriť kapotu po aktivovaní systému „vyskakujúcej“ kapoty. Po aktivovaní systému sa uistite, že vám nadvihnutá kapota neprekáža vo výhľade a jazdite potom pomaly a opatrne.

Ak kapota nie je úplne zatvorená, nemusí fungovať správne. Pred jazdou skontrolujte, či je kapota úplne zatvorená.

Aktiváciu systému môžu zapríčiniť aj nasledujúce podmienky:

- Silný náraz do podvozku vozidla.
- Jazda cez spomaľovače alebo veľký výtlk pri vysokej rýchlosti.
- Keď do snímačov nárazu do chodca narazia predmety.

Systém sa nemusí aktivovať v prípade, ak:

- Vozidlo zasiahne náraz zo zadnej alebo bočnej strany.
- Vozidlo sa prevrhne alebo prevalí.
- Vozidlo narazí do chodca šikmo pod uhlom.

Aktivácii systému „vyskakujúcej“ kapoty môžu brániť ďalšie faktory, ako napríklad – kde, pod akým uhlom alebo pri akej rýchlosti vozidla sa náraz vyskytol.

► Informácie o funkcii Pop-up Hood System (Systému „vyskakujúcej“ kapoty)

Opatrenia pre správne fungovanie funkcie Pop-up Hood System (Systému „vyskakujúcej“ kapoty):

- Vždy používajte pneumatiky rovnakej veľkosti ako originálne pneumatiky. Pri pneumatikách inej veľkosti systém nemusí správne rozpoznať rýchlosť vozidla.
- Nikdy neaplikujte silu na pohonnú jednotku systému. Ak pri zatváraní zabuchnete kapotu, môže sa poškodiť.
- Nenaťahujte do snímačov nárazu do chodca, ktoré sú umiestnené v prednom nárazníku.

Štítok systému Pop-up Hood System (Systému „vyskakujúcej“ kapoty) sa nachádza pod kapotou:

► Umiestnenie štítkov Str. 96

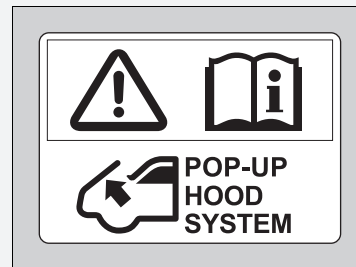

■ Výstražné hlásenie týkajúce sa systému Pop-up Hood System (Systému „vyskakujúcej“ kapoty)



■ Keď je režim napájania nastavený na možnosť ZAPNUTÉ

Ak v systéme Pop-up Hood System (Systéme „vyskakujúcej“ kapoty) došlo k možnému problému, v rozhraní s informáciami pre vodiča sa zobrazí výstražné hlásenie systému.

Starostlivosť o Pop-up Hood System (Systém „vyskakujúcej“ kapoty)

Údržbu ani výmenu komponentov systému Pop-up Hood System (Systému „vyskakujúcej“ kapoty) nemusíte a ani by ste nemali vykonávať sami.

Ak sa však Pop-up Hood System (Systém „vyskakujúcej“ kapoty) niekedy aktivoval, bude potrebné vymeniť riadiacu jednotku a iné súvisiace časti u predajcu.

⊠ Výstražné hlásenie týkajúce sa systému Pop-up Hood System (Systému „vyskakujúcej“ kapoty)

⚠ VÝSTRAHA

Ignorovanie hlásenia týkajúceho sa systému Pop-up Hood System (Systému „vyskakujúcej“ kapoty) môže zapríčiniť poruchu tohto systému. V prípade zrážky vášho vozidla s chodcom to môže mať za následok vážne zranenia alebo dokonca smrť chodca.

Ak sa zobrazí hlásenie týkajúce sa systému Pop-up Hood System (Systému „vyskakujúcej“ kapoty), čo najskôr nechajte vozidlo skontrolovať u predajcu.

⊠ Starostlivosť o Pop-up Hood System (Systém „vyskakujúcej“ kapoty)

Ak je predný nárazník poškodený, nechajte vozidlo skontrolovať u predajcu. Platí to aj v prípade, keď funkcia Pop-up Hood System (Systému „vyskakujúcej“ kapoty) nebola aktivovaná.

Ochrana detí vo vozidle

Každoročne sa pri autonehodách zraní alebo zahynie veľký počet detí, pretože sú zle pripútané alebo nie sú pripútané vôbec. Autonehody sú v skutočnosti hlavnou príčinou úmrtia detí do 12 rokov.

V záujme znížovania počtu úmrtí a zranení musia byť dojchatá a deti počas jazdy správne pripútané.

☒ Ochrana detí vo vozidle

Slnečná clona spolujazdca vpredu

⚠ VÝSTRAHA



NIKDY nepoužívajte detský záchytný systém smerujúci dozadu na sedadle chránenom AKTÍVNÝM AIRBAGOM pred záchytným systémom, pretože by mohlo dôjsť k USMRTENIU alebo VÁŽNEMU ZRANENIU DIEŤAŤA.

⚠ VÝSTRAHA

Nepripútané alebo nesprávne pripútané deti sa môžu pri nehode vážne zraniť alebo zahynúť.

Každé dieťa, ktoré je príliš malé na pripútanie bezpečnostným pásom, musí byť správne pripútané v schválenom detskom záchytnom systéme. Väčšie dieťa musí byť riadne pripútané bezpečnostným pásom, v prípade potreby s použitím sedáka.

Deti by mali sedieť správne pripútané na zadnom sedadle. Dôvody sú nasledovné:

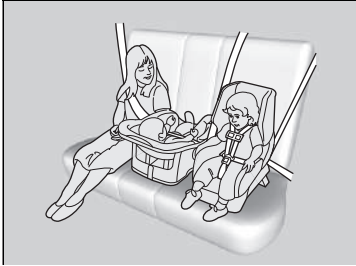

- Aktivovaný predný airbag môže zraniť alebo zabiť dieťa sediace na prednom sedadle.
- Dieťa na prednom sedadle bude rušiť pozornosť vodiča a tým obmedzovať jeho schopnosť bezpečne riadiť vozidlo.
- Štatistiky dokazujú, že pre deti každej výšky a veku je bezpečnejšie, keď sedia správne pripútané na zadnom sedadle.

► Ochrana detí vo vozidle

V mnohých krajinách zákony prikazujú správne pripútať na zadnom sedadle všetky deti do veku 12 rokov, s výškou menšou ako 150 cm.

V mnohých krajinách je potrebné používať oficiálne schválený a vhodný detský záchytný systém na prepravu detí na ktoromkoľvek sedadle. Overte si požiadavky miestnych zákonov.

Odporúčame použitie detského záchytného systému spĺňajúceho nariadenie OSN č. 44 alebo č. 129, prípadne predpisy príslušných krajín.

► Výber detského záchytného systému Str. 76

Stĺpik dverí spolujazdca vpredu

▲ VÝSTRAHA



Mimoriadne nebezpečenstvo!

NEPOUŽÍVAJTE detskú autosedačku smerujúcu dozadu na sedadle, ktoré je chránené airbagom umiestneným pred touto autosedačkou!

- Dieťa nikdy nedržte na kolenách, pretože v prípade zrážky je nemožné chrániť ho pred zranením.
- Nikdy nepripútajte pásom seba a dieťa. Počas nehody by sa pás zatlačil hlbšie do tela dieťaťa a spôsobil vážne alebo smrteľné zranenia.
- Dve deti nikdy nesmú byť pripútané tým istým pásom. Obe deti by si pri nehode spôsobili veľmi vážne zranenia.
- Všetky deti, ktoré sú príliš malé na pripútanie bezpečnostným pásom, musia byť správne pripútané v schválenom detskom záchytnom systéme, ktorý je bezpečne upevnený vo vozidle pomocou bezpečnostného pásu alebo systému ukotvenia detského záchytného systému.
- Nedovoľte deťom manipulovať s dvermi, oknami alebo nastaveniami sedadiel.
- Nenechávajte deti vo vozidle bez dozoru, najmä v horúcom počasí, keď sa teplota vo vnútri môže zvýšiť natoľko, že by ich mohla zabiť. Mohli by aktivovať aj ovládacie prvky vozidla a to by sa mohlo neočakávane pohnúť.

► Ochrana detí vo vozidle

VÝSTRAHA: Použite tlačidlo uzamknutia elektricky ovládaných okien, ktoré dieťaťu zabráni otvoriť okná. Táto funkcia zabráni deťom hrať sa s oknami, čím sa predchádza nebezpečenstvu a rozptylovaniu vodiča.

► **Otváranie/zatváranie elektricky ovládaných okien**
Str. 183

VÝSTRAHA: Vždy, keď opúšťate vozidlo, zoberte si so sebou kľúč zapalovania bez ohľadu na to, či ho ponechávate prázdne alebo v ňom zostávajú ďalšie osoby.

Na slnečnej clone na strane spolujazdca sa nachádza výstražný štítok, ktorý upozorňuje na riziká súvisiace s predným airbagom spolujazdca a bezpečnosťou detí. Prečítajte si a dodržujte pokyny na tomto štítku.

► **Bezpečnostné štítky** Str. 96

Bezpečnosť dojíčiat a malých detí

■ Ochrana dojíčiat

Dojča musí byť správne pripútané v detskom záchytnom systéme smerujúcom dozadu, a to dovtedy, kým nedosiahne hmotnostný alebo výškový limit výrobcu detského záchytného systému.



■ Umiestnenie detskej autosedačky smerujúcej dozadu

Detský záchytný systém musí byť umiestnený a zaistený na zadnom sedadle.

- Odporúčame, aby ste namontovali detský záchytný systém priamo za sedadlo spolujazdca vpredu, posunuli sedadlo podľa potreby dopredu a nechali ho neobsadené.
- Detský záchytný systém a sedadlo pred ním sa nesmú vôbec dotýkať.

Prípadne si môžete zaobstarať menšiu detskú autosedačku smerujúcu dozadu.

► Ochrana dojíčiat

▲ VÝSTRAHA

Umiestnenie detskej autosedačky smerujúcej dozadu na predné sedadlo môže spôsobiť vážne zranenie alebo smrť, ak sa aktivuje predný airbag spolujazdca.

Detskú autosedačku smerujúcu dozadu vždy používajte na zadnom sedadle, nie na prednom.

Mnohí odborníci odporúčajú používať detský záchytný systém smerujúci dozadu do druhého roku veku dieťaťa, ak výška a váha dieťaťa umožňuje používať takýto záchytný systém.

Detská autosedačka smerujúca dozadu môže pri správnej inštalácii brániť vodičovi alebo spolujazdcovi vpredu posunúť ich sedadlá úplne dozadu alebo zaistiť operadlo v požadovanej polohe.

► Ochrana dojčiat

Detské autosedačky smerujúce dozadu nesmú byť nikdy nainštalované s orientáciou v smere jazdy.

Pred inštaláciou si vždy prečítajte pokyny výrobcu detského záchytného systému.

Ak sa aktivuje predný airbag spolujazdca, môže veľkou silou zasiahnuť detskú autosedačku smerujúcu dozadu, čím môže spôsobiť uvoľnenie autosedačky a následné vážne zranenie dieťaťa.

■ Ochrana menších detí

Ak dieťa prekročilo hmotnostný a výškový limit detskej autosedačky smerujúcej dozadu, dieťa je potrebné správne pripútať v pevne pripevnenej detskej autosedačke smerujúcej dopredu, kým nepresiahne hmotnostný a výškový limit detskej autosedačky smerujúcej dopredu.

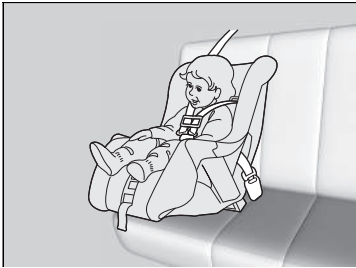

■ Umiestnenie detského záchytného systému smerujúceho dopredu

Dôrazne odporúčame umiestniť detský záchytný systém smerujúci dopredu na zadné sedadlo.

Umiestnenie detského záchytného systému smerujúceho dopredu na predné sedadlo môže byť nebezpečné. Zadné sedadlo je najbezpečnejšie miesto pre dieťa.

►► Ochrana menších detí

▲ VÝSTRAHA

Umiestnenie detského záchytného systému smerujúceho dopredu na predné sedadlo môže spôsobiť vážne zranenie alebo smrť, ak sa aktivuje predný airbag.

Ak musíte umiestniť detský záchytný systém smerujúci dopredu na predné sedadlo, posuňte sedadlo čo najďalej dozadu a správne pripútajte dieťa.

Prečítajte si informácie o zákonoch a nariadeniach ohľadom použitia detských záchytných systémov tam, kde jazdíte, a dodržiavajte pokyny ich výrobcu.

■ Výber detského záchytného systému

Niektoré detské záchytné systémy sú kompatibilné s dolným ukotvením. Niektoré z nich majú pevný a iné ohybný pripájací prvok. Obedva sa rovnako jednoducho používajú. Niektoré staršie detské záchytné systémy možno nainštalovať len pomocou bezpečnostného pásu. Pri inštalácii akéhokoľvek typu záchytného systému sa vždy riadte pokynmi na používanie a údržbu detského záchytného systému stanovenými výrobcom vrátane dátumov expirácie, ako aj pokynmi v tejto príručke. Správna inštalácia je nevyhnutná pre maximálnu ochranu vášho dieťaťa.

Systémy s ohybným pripojením nemusia byť vo vašej krajine k dispozícii.

Na sedadlách alebo vo vozidlách bez dolných bodov ukotvenia zvýšite bezpečnosť systému tak, že nainštalujete detský záchytný systém pomocou bezpečnostného pásu a horného kotviaceho bodu. Dôvodom je, že ak sa nepoužíva systém dolného ukotvenia, všetky detské záchytné systémy musia byť pripevnené pomocou bezpečnostného pásu. Výrobca detského záchytného systému môže po dosiahnutí istej hmotnosti dieťaťa odporúčať pripevnenie záchytného systému ISOFIX pomocou bezpečnostného pásu. Pokyny na správnu inštaláciu nájdete v užívateľskej príručke detského záchytného systému.

■ Dôležité faktory pri výbere detského záchytného systému

Dbajte na to, aby detský záchytný systém spĺňal nasledujúce požiadavky:

- Detský záchytný systém má správny typ a veľkosť pre dieťa.
- Detský záchytný systém má správny typ pre polohu sedenia.
- Detský záchytný systém spĺňa bezpečnostné normy. Odporúčame použitie detského záchytného systému spĺňajúceho nariadenie OSN č. 44 alebo č. 129, prípadne predpisy príslušných krajín. Všímajte si označenie schválenia systému a vyhlásenie výrobcu o zhode na obale produktu.

► Výber detského záchytného systému

Inštalácia detského záchytného systému kompatibilného s dolným ukotvením je jednoduchá.

Detské záchytné systémy kompatibilné s dolným ukotvením boli vyvinuté na zjednodušenie procesu inštalácie a zníženie nebezpečenstva zranení spôsobených nesprávnou inštaláciou.

■ Normy pre detské záchytné systémy

Ak detský záchytný systém (či už typu i-Size/ISOFIX alebo systém vybavený bezpečnostným pásom) spĺňa príslušné nariadenie OSN, je na ňom pripevnený štítok schválenia, ako je to znázornené v tabuľke vedľa. Pred zakúpením alebo použitím akéhokoľvek detského záchytného systému skontrolujte štítok schválenia a uistite sa, že je systém kompatibilný s vaším vozidlom aj dieťaťom a že spĺňa príslušné nariadenie OSN.

► Výber detského záchytného systému

Príklad štítiku schválenia nariadenia OSN č. 44

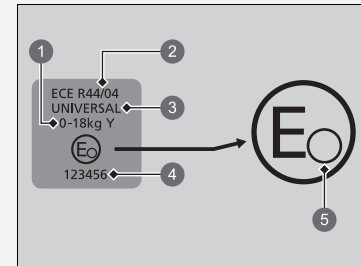

- 1 Hmotnostná kategória
- 2 Číslo predpisu
- 3 Kategória
- 4 Číslo schválenia
- 5 Kód krajiny

► Výber detského záchytného systému

Príklad štítku schválenia nariadenia OSN č. 129

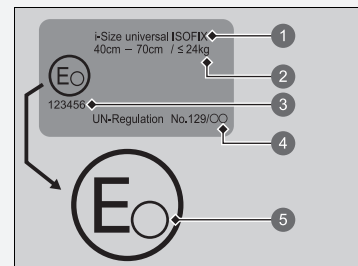

- 1 Kategória
- 2 Indikácia veľkosti a hmotnosti
- 3 Číslo schválenia
- 4 Číslo predpisu
- 5 Kód krajiny

Inštalčné body detského záchytného systému

Typ vozidla s ľavostranným riadením

Typ vozidla s pravostranným riadením

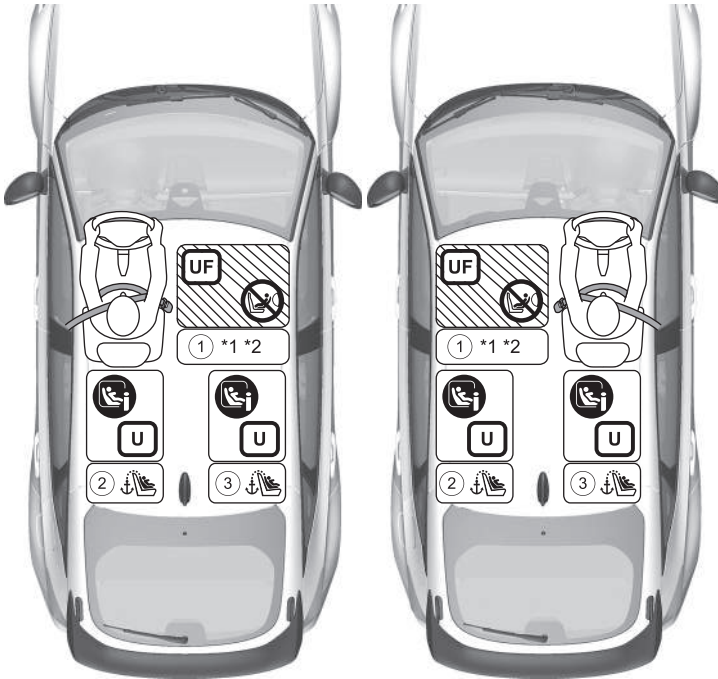

	Vhodné pre univerzálne záchytné systémy nainštalované pomocou bezpečnostných pásov vozidla.
	Vhodné pre univerzálne záchytné systémy smerujúce dopredu nainštalované pomocou bezpečnostných pásov vozidla.
	Vhodné pre detské záchytné systémy i-Size a ISOFIX.
	Vhodné len pre záchytné systémy smerujúce dopredu.
	Nikdy nepoužívajte záchytný systém smerujúci dozadu.
	Miesto na sedenie vybavené hornými kotviacimi bodmi prípevňovacieho popruhu.

*1 Len smerujúce dopredu.

Pri montáži detského záchytného systému nastavte posúvač sedadla do polohy čo najviac vzadu.

Ak nedokázate detský záchytný systém so sedákom pripnúť stabilne, nastavte uhol operadla tak, aby bol vodorovný s operadlom, pričom sa stále musí nachádzať pred bodom ramenného ukotvenia bezpečnostného pásu.

*2 Ak inštalujete univerzálny typ s bezpečnostným pásom, nastavte operadlo sedadla do polohy zaistenia úplne vpredu.

- Detské záchytné systémy s podpernými nožičkami sa môžu namontovať na miesta na sedenie iné ako i-Size.

Všetky modely

Podrobné informácie o inštalácii detského záchytného systému (CRS)

	Miesto na sedenie a číslo miesta na sedenie				
	Velkostné skupiny Hmotnosť Výška		①	②	③
			Spolujazdec vpredu*1		
			2. rad		
			Vľavo	Vpravo	
Miesto na sedenie vhodné pre univerzálne sedačky využívajúce bezpečnostný pás (áno/nie)	Skupina 0	Do 10 kg	Nie	Áno	Áno
	Skupina 0+	Do 13kg		Áno	Áno
	Skupina I	9 – 18 kg	Áno*2	Áno	Áno
	Skupina II	15 – 25 kg		Áno	Áno
	Skupina III	22 – 36 kg		Áno	Áno
Miesto na sedenie vhodné pre sedačky i-Size (áno/nie)	≤ 150 cm		Nie	Áno	Áno
Miesto na sedenie vhodné pre odporúčané originálne detské záchytné systémy CRS*3	Pozrite si zoznam originálnych detských záchytných systémov (CRS)		Nie	Áno	Áno
Miesto na sedenie vhodné pre bočné upevnenie (L1/L2)	—		Nie	Nie	Nie
Najväčšie vhodné upevnenie smerujúce dozadu (R1/R2X/R2/R3)	Skupina 0	Do 10 kg	Nie	R3	R3
	Skupina 0+	Do 13kg			
	Skupina I	9 – 18 kg			
Najväčšie vhodné upevnenie smerujúce dopredu (F2X/F2/F3)	Skupina I	9 – 18 kg	Nie	F3	F3
Najväčšie vhodné upevnenie sedáka (B2/B3)	≤ 150 cm		Nie	B3	B3

► Inštalčné body detského záchytného systému

Pri kúpe detského záchytného systému skontrolujte veľkostnú triedu ISOFIX alebo upevnenie, aby ste sa uistili, že sedadlo je kompatibilné s vaším vozidlom.

Upevnenie (CRF)	Opis
ISO/L1	Detská sedačka (vajíčko) orientovaná bokom smerom doľava
ISO/L2	Detská sedačka (prenosná vanička kočíka) orientovaná bokom smerom doprava
ISO/R1	Detská sedačka smerujúca dozadu
ISO/R2X	Zmenšené detské záchytné systémy smerujúce dozadu
ISO/R2	Zmenšené detské záchytné systémy smerujúce dozadu
ISO/R3	Detské záchytné systémy plnej veľkosti smerujúce dozadu
ISO/F2X	Zmenšené detské záchytné systémy smerujúce dopredu
ISO/F2	Zmenšené detské záchytné systémy smerujúce dopredu
ISO/F3	Detské záchytné systémy plnej veľkosti smerujúce dopredu
ISO/B2	Sedák so zmenšenou šírkou smerujúci dopredu
ISO/B3	Sedák plnej šírky smerujúci dopredu

- *1 Len smerujúce dopredu.
Pri montáži detského záchytného systému nastavte posúvač sedadla do polohy čo najviac vzadu.
Ak nedokážete detský záchytný systém so sedákom pripevniť stabilne, nastavte uhol operadla tak, aby bol vodorovný s operadlom, pričom sa stále musí nachádzať pred bodom ramenného ukotvenia bezpečnostného pásu.
 - *2 Ak inštalujete univerzálny typ s bezpečnostným pásom, nastavte operadlo sedadla do polohy zaistenia úplne vpredu.
 - *3 Uvedené detské záchytné systémy (CRS) odporúča spoločnosť Honda v čase zverejnenia. Aktuálne podrobné informácie súvisiace s nami odporúčanými detskými záchytnými systémami (CRS) vám poskytne autorizovaný predajca. Vhodné môžu byť aj iné detské záchytné systémy. Zoznam odporúčaných vozidiel vám poskytnú výrobcovia detských záchytných systémov.
- Detské záchytné systémy s podpernými nožičkami sa môžu namontovať na miesta na sedenie iné ako i-Size.

■ Európsky zoznam originálnych detských záchytných systémov

UN R129

Rozsah použitia	Detský záchytný systém	Kategória
40 cm až 83 cm Do 13 kg (Narodenie – 15 mesiacov)	Honda baby safe	Univerzálny s bezpečnostným pásom
	Honda baby safe ISOFIX	i-Size, univerzálne, ISOFIX
76 cm až 105 cm 8 kg až 22 kg (15 mesiacov – 4 roky)	Honda ISOFIX	i-Size, univerzálne, ISOFIX
100 cm až 150 cm 15 kg až 36 kg (3,5 – 12 rokov)	Honda KIDFIX	Sedadlo so sedákom i-Size

Inštalácia detského záchytného systému kompatibilného s dolným ukotvením

Detský záchytný systém kompatibilný s dolným ukotvením možno nainštalovať na ktorékoľvek zadné sedadlo. Detský záchytný systém sa upevňuje k dolným bodom ukotvenia pomocou pevných alebo ohybných pripájacích prvkov.

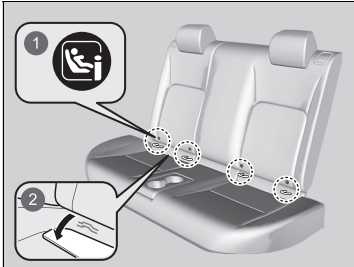

- 1 Značky
- 2 Kryt

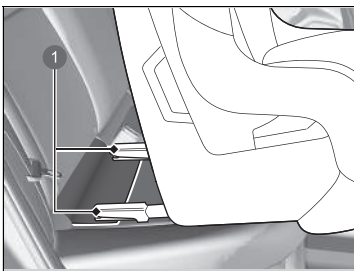

- 1 Sondy

1. Vyhľadajte značky ukotvení pripevnené k spodnej sedacej časti sedadla.
2. Vytiahnite kryty ukotvení pod značkami tak, aby sa odkryli spodné ukotvenia.

3. Umiestnite detský záchytný systém tak, aby sondy boli na kryte.

► Inštalácia detského záchytného systému kompatibilného s dolným ukotvením

⚠ VÝSTRAHA

Nikdy nepripájajte dva detské záchytné systémy do toho istého ukotvenia. V prípade zrážky nemusí jedno ukotvenie dokázať zadržať dve upevnenia detského záchytného systému a môže sa zlomiť a spôsobiť vážne poranenia alebo smrť.

Niektoré detské záchytné systémy sa dodávajú aj s voliteľnými vodidlami, ktoré chránia povrch sedadla pred poškodením. Ak používajte tieto vodidlá, pripevnite ich k dolným bodom ukotvenia tak, ako je to znázornené na obrázku. Riadte sa pokynmi výrobcu.

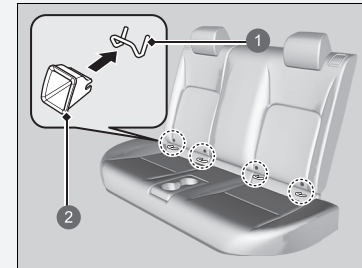

- 1 Dolné ukotvenie
- 2 Vodidlo

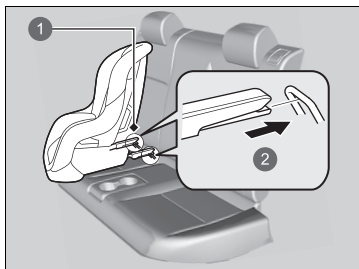

- 1 Dolné body ukotvenia
- 2 Pevný typ

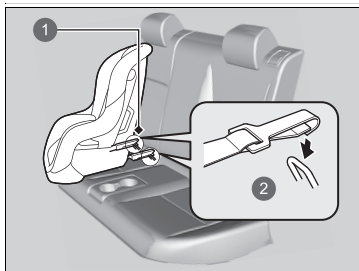

- 1 Dolné body ukotvenia
- 2 Ohybný typ

4. Pripevnite detský záchytný systém k dolným ukotveniam podľa pokynov dodaných s detským záchytným systémom.
- Pri inštalácii detského záchytného systému skontrolujte, či dolné body ukotvenia nie sú blokované bezpečnostným pásom ani inými predmetmi.

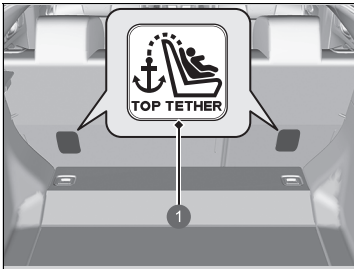

1 Symbol horného kotviaceho bodu

► Inštalácia detského záchytného systému kompatibilného s dolným ukotvením

VÝSTRAHA: Na zaistenie nainštalovaného detského záchytného systému nikdy nepoužívajte háčik, ktorý nemá symbol horného kotviaceho bodu.

Aby ste zaistili bezpečnosť svojho dieťaťa, pri používaní detského záchytného systému nainštalovaného pomocou systému dolného ukotvenia skontrolujte, či je detský záchytný systém vo vozidle správne upevnený. Nesprávne upevnený detský záchytný systém nedokáže dieťa dostatočne ochrániť v prípade zrážky a môže spôsobiť zranenia dieťaťa alebo ďalších cestujúcich vo vozidle.

Systémy s ohybným pripojením nemusia byť vo vašej krajine k dispozícii.

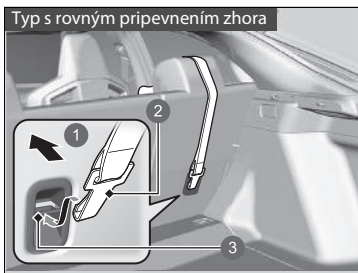

- 1 Pred vozidlom
- 2 Háčik pripevňovacieho popruhu
- 3 Ukotvenie

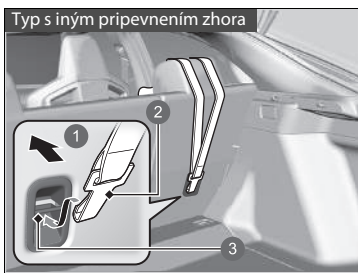

- 1 Pred vozidlom
- 2 Háčik pripevňovacieho popruhu
- 3 Ukotvenie

5. Zatiahnite kryt batožinového priestoru*.
 ► **Kryt batožinového priestoru*** Str. 219
6. Vedte pripevňovací popruh ponad opierku hlavu.
 ► Uistite sa, že pás nie je skrútený.
7. Pripevnite háčik pripevňovacieho popruhu k bodu ukotvenia.
8. Dotiahnite pripevňovací popruh podľa pokynov výrobcu detského záchytného systému.
9. Skontrolujte, či je detský záchytný systém pevne pripevnený, pokývaním dopredu, dozadu a do strán. Systém by sa mal hýbať len mierne.
10. Skontrolujte, či sú všetky nepoužívané bezpečnostné pásy v dosahu detí zapnuté.

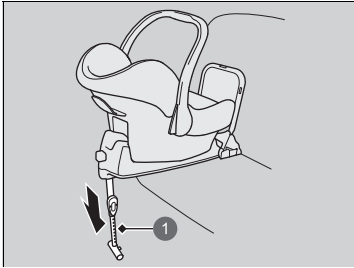

1 Podporná noha

Detský záchytný systém s podpornou nohou

4. Podľa pokynov výrobcu detského záchytného systému natiahnite podpornú nohu tak, aby sa dotýkala podlahy.
 - Uistite sa, že je časť podlahy, na ktorej je položená podporná noha, vyrovnaná. Ak táto časť nie je vyrovnaná, podporná noha nebude poskytovať dostatočnú podporu.
 - Detský záchytný systém a sedadlo pred ním sa nesmú vôbec dotýkať.

■ Inštalácia detského záchytného systému pomocou lonového/ramenného bezpečnostného pásu

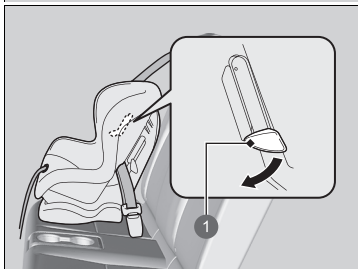

1 Príchytká

1. Položte detský záchytný systém na sedadlo.
2. Vedte bezpečnostný pás cez detský záchytný systém podľa pokynov výrobcu detského záchytného systému a zasuňte pracku do zámku pásu.
 - Pracku vložte do zámku úplne, až kým nezacvakne na miesto.
3. Zatlačte príchytku smerom nadol. Prevlečte ramennú časť bezpečnostného pásu cez otvor na bočnej strane záchytného systému.
4. Uchopte ramennú časť bezpečnostného pásu pri zámku a potiahnite ho nahor, aby ste napli lonovú časť bezpečnostného pásu.
 - Pri tejto činnosti svojou váhou zatlačte detský záchytný systém smerom do sedadla vozidla.
5. Správne umiestnite bezpečnostný pás a potlačte príchytku smerom nahor. Skontrolujte, či pás nie je skrútený.
 - Pri zatlačení príchytky nahor potiahnite hornú časť ramennej časti bezpečnostného pásu, aby sa napol.

☒ Inštalácia detského záchytného systému pomocou lonového/ramenného bezpečnostného pásu

Nesprávne upevnený detský záchytný systém nedokáže dieťa dostatočne ochrániť v prípade zrážky a môže spôsobiť zranenia dieťaťa alebo ďalších cestujúcich vo vozidle.

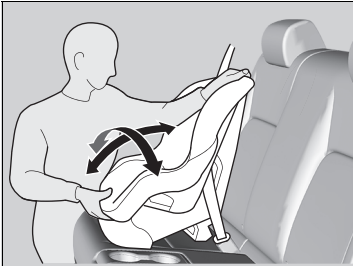

6. Skontrolujte, či je detský záchytný systém pevne pripevnený, pokývaním dopredu, dozadu a do strán. Systém by sa mal hýbať len mierne.
7. Skontrolujte, či sú všetky nepoužívané bezpečnostné pásy v dosahu detí zapnuté.

Ak váš detský záchytný systém neobsahuje mechanizmus na zaistenie bezpečnostného pásu, umiestnite na bezpečnostný pás zaistovaciu sponu.

Po vykonaní postupov opísaných v krokoch 1 a 2 potiahnite ramennú časť bezpečnostného pásu nahor a skontrolujte, či pás nie je voľný v lonovej oblasti.

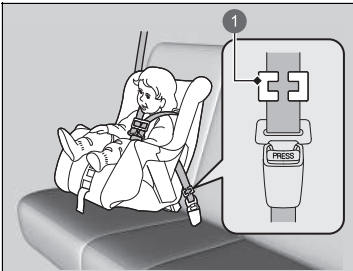

1 Zaistovacia spona

3. Pevne uchopte bezpečnostný pás pri pracke. Spojte obe časti pásu spolu tak, aby neprekázali cez pracku. Odopnite bezpečnostný pás.
4. Nainštalujte zaistovaciu sponu tak, ako je to znázornené na obrázku. Zaistovaciu sponu umiestnite čo najbližšie k pracke.
5. Vložte pracku do zámku pásu. Vykonajte postupy uvedené v kroku 6 a 7.

■ Zvýšenie bezpečnosti pomocou pripevňovacieho popruhu

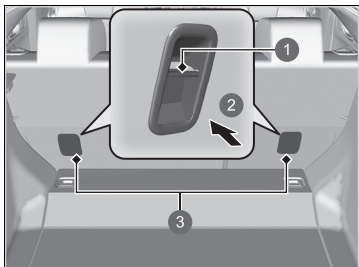

- 1 Ukotvenie
- 2 Pred vozidlom
- 3 Kotviace body viazania

Kotviaci bod pripevňovacieho popruhu sa nachádza za zadnými sedadlami.

Ak máte detský záchytný systém s pripevňovacím popruhom, no je ho možné nainštalovať aj s bezpečnostným pásom, pripevňovací popruh možno použiť na dodatočné zabezpečenie.

► Zvýšenie bezpečnosti pomocou pripevňovacieho popruhu

VÝSTRAHA: Kotviace body pre detský záchytný systém sú navrhnuté tak, aby odolali len zaťaženiu, ktorým pôsobí správne nainštalovaný detský záchytný systém. Za žiadnych okolností sa nesmú používať na zaistenie bezpečnostných pásov pre dospelých, popruhov ani iných predmetov alebo vybavenia vozidla.

Pre detský záchytný systém smerujúci dopredu vždy používajte pripevňovací popruh, či už v prípade použitia bezpečnostného pásu alebo dolných ukotvení.

Typ s rovným pripevnením zhora

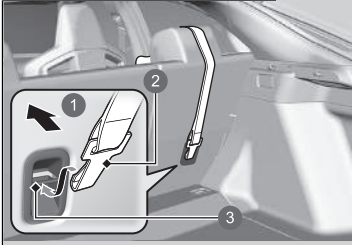

- 1 Pred vozidlom
- 2 Háčik pripevňovacieho popruhu
- 3 Ukotvenie

1. Zatiahnite kryt batožinového priestoru*.
 ► **Kryt batožinového priestoru*** Str. 219
2. Nájdite príslušný bod ukotvenia pripevňovacieho pásu.
3. Vedte pripevňovací popruh ponad opierku hlavy. Uistite sa, že pás nie je skrútený.
4. Pripevnite háčik pripevňovacieho popruhu k bodu ukotvenia.
5. Dotiahnite pripevňovací popruh podľa pokynov výrobcu detského záchytného systému.

Typ s iným pripevnením zhora

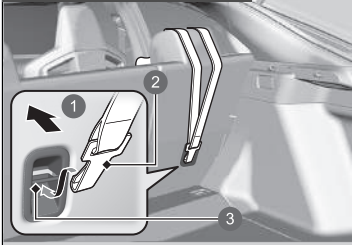

- 1 Pred vozidlom
- 2 Háčik pripevňovacieho popruhu
- 3 Ukotvenie

* Nie je k dispozícii u všetkých modelov

Bezpečnosť väčších detí

■ Ochrana väčších detí

Nasledujúce strany uvádzajú pokyny o správnej kontrole bezpečnostného pásu, o tom, aký sedák použiť, ak je potrebný, a dôležité bezpečnostné opatrenia pre dieťa, ktoré musí sedieť vpredu.

■ Kontrola umiestnenia bezpečnostného pásu

Keď je dieťa príliš veľké pre detský záchytný systém, pripútajte ho pomocou lonového/ramenného pásu na zadnom sedadle. Nechajte, nech si dieťa sadne vzpriamene a úplne dozadu, potom odpovedzte na nasledujúce otázky.

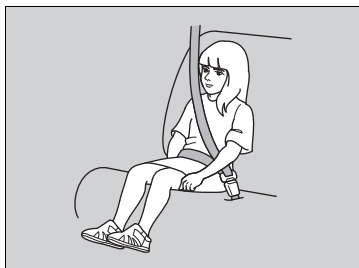

■ Kontrolný zoznam

- Sú kolená dieťaťa ohnuté pohodlne cez okraj sedadla?
- Prechádza ramenný pás medzi krkom a rukou dieťaťa?
- Je lonová časť pásu čo najnižšie a dotýka sa stehien dieťaťa?
- Môže dieťa sedieť celú cestu v tejto polohe?

Ak odpoviete áno na všetky tieto otázky, dieťa môže byť správne pripútané pomocou lonového/ramenného pásu. Ak ste na niektorú otázku odpovedali nie, dieťa musí sedieť na sedáku, až kým ho nebudete môcť správne pripútať bezpečnostným pásom aj bez sedáka.

►► Bezpečnosť väčších detí

⚠ VÝSTRAHA

Ak dovolíte dieťaťu mladšiemu ako 12 rokov sedieť vpredu, pri aktivácii predného airbagu môže dôjsť k jeho zraneniu alebo usmrteniu.

Ak je nevyhnutné jazdiť s väčším dieťaťom na prednom sedadle, posuňte sedadlo čo najviac dozadu, správne usadte dieťa a správne ho pripútajte bezpečnostným pásom. V prípade potreby použite sedák.

Sedáky



Ak nemôžete správne použiť lonový/ramenný bezpečnostný pás, posadte dieťa na sedák na zadné sedadlo. Z hľadiska bezpečnosti dieťaťa skontrolujte, či dieťa splňa odporúčania výrobcu sedáka.

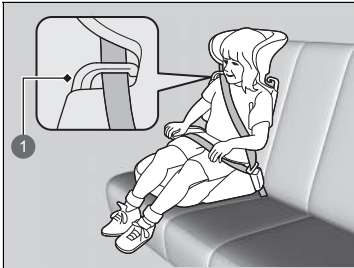

1 Vodidlo

Niektoré sedáky sa dodávajú aj s operadlom. Nainštalujte operadlo na sedák a pripevnite ho k sedadlu vozidla podľa pokynov výrobcu sedáka. Skontrolujte, či je bezpečnostný pás správne prevlečený cez vodidlo v ramennej časti operadla a či sa bezpečnostný pás nedotýka krku dieťaťa a neprechádza krížom cezeň.

» Sedáky

Pri inštalácii sedáka si prečítajte dodávané pokyny a nainštalujte ho podľa nich. Sedáky môžu byť vysoké alebo nízke. Vyberte si sedák, ktorý umožňuje, aby bolo dieťa správne pripútané bezpečnostným pásom.

Odporúčame použiť sedák s operadlom, keďže zjednodušuje nastavenie ramenného bezpečnostného pásu.

■ Ochrana väčších detí – záverečná kontrola

Vo vozidle je zadné sedadlo, kde je možné deti správne pripútať. Ak idete so skupinou detí a jedno dieťa musí sedieť vpredu:

- Uistite sa, že ste si prečítali a plne porozumeli pokynom a bezpečnostným informáciám v tejto príručke.
- Posuňte predné sedadlo spolujazdca čo najviac dozadu.
- Dohliadnite, aby si dieťa sadlo na sedadle vzpriamene a dozadu.
- Skontrolujte, či je bezpečnostný pás v správnej polohe, aby bolo dieťa správne zaistené.

■ Kontrola detí

Odporúčame, aby ste na deti dávali pozor. Niekedy aj staršie deti potrebujú pripomenúť, aby sa pripútať bezpečnostným pásom a správne si sadli.

Plynný oxid uhoľnatý

Výfukové plyny z motora vozidla obsahujú oxid uhoľnatý, prudko jedovatý plyn bez farby a bez zápachu. Pokiaľ správne udržiavate svoje vozidlo, plynný oxid uhoľnatý sa nedostane do vnútra vozidla.

■ Nechajte si výfukový systém skontrolovať kvôli únikom vždy keď

- počujete z neho nezvyčajný zvuk,
- mohlo dôjsť k jeho poškodeniu,
- vozidlo je zdvihnuté kvôli výmene oleja.

Ak používate vozidlo s otvorenými výklopnými dverami, prietok vzduchu môže vtiahnúť výfukové plyny dovnútra vozidla a vytvoriť tak nebezpečné podmienky. Ak musíte používať vozidlo s otvorenými výklopnými dverami, otvorte všetky okná a nastavte systém kúrenia*/systém klimatizácie* tak, ako je to uvedené nižšie.

1. Vyberte režim čerstvého vzduchu.
2. Vyberte režim .
3. Nastavte vysokú rýchlosť ventilátora.
4. Nastavte reguláciu teploty na príjemné nastavenie.

Nastavte systém kúrenia*/systém klimatizácie* tak, ako keď sedíte v zaparkovanom vozidle s naštartovaným motorom.

⚠ Plynný oxid uhoľnatý

⚠ VÝSTRAHA

Oxid uhoľnatý je jedovatý.

Jeho vdychovanie môže spôsobiť bezvedomie a smrť.

Nezdržiavajte sa v priestoroch s výskytom oxidu uhoľnatého.

Uzavretý priestor, napríklad garáž, sa môže rýchlo naplniť plynným oxidom uhoľnatým.

Ak sú garážové dvere zatvorené, motor neštartujte.

Aj keď sú dvere garáže otvorené, hneď po naštartovaní vyjdite s vozidlom von.

* Nie je k dispozícii u všetkých modelov

Umiestnenie štítkov

Tieto štítky sa nachádzajú na uvedených miestach. Upozorňujú vás na možné nebezpečenstvá, ktoré môžu spôsobiť vážne zranenie alebo smrť. Pozorne si prečítajte tieto štítky.

Ak sa štítok odlepi alebo je nečitateľný, obráťte sa na predajcu kvôli výmene.

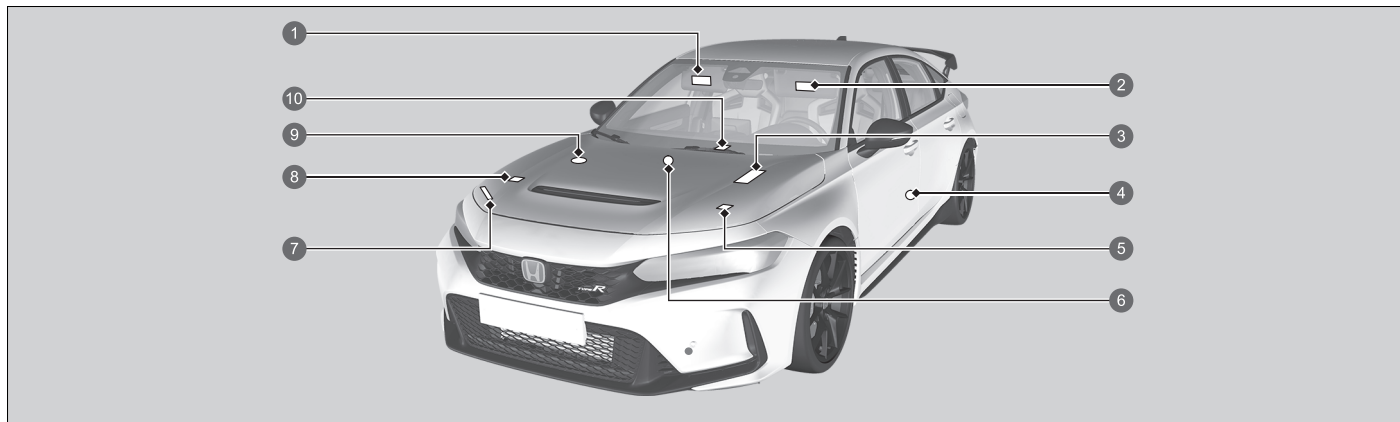

- 1 Ochrana detí vo vozidle (Typ vozidla s ľavostranným riadením) ➔ Str. 70
- 2 Ochrana detí vo vozidle (Typ vozidla s pravostranným riadením) ➔ Str. 70
- 3 Batéria
- 4 Ochrana detí vo vozidle (typ vozidla s pravostranným riadením) ➔ Str. 71
- 5 Vyskakujúca kapota ➔ Str. 67
- 6 Ochrana detí vo vozidle (typ vozidla s ľavostranným riadením) ➔ Str. 71
- 7 Kryt prednej priehradky ➔ Str. 547
- 8 Klimatizácia* ➔ Str. 584
- 9 Uzáver rezervnej nádrže ➔ Str. 554
- 10 Bezdrôtová nabíjačka ➔ Str. 222

Prístrojový panel

Táto kapitola opisuje tlačidlá, indikátory a ukazovatele, ktoré sa používajú počas riadenia vozidla.

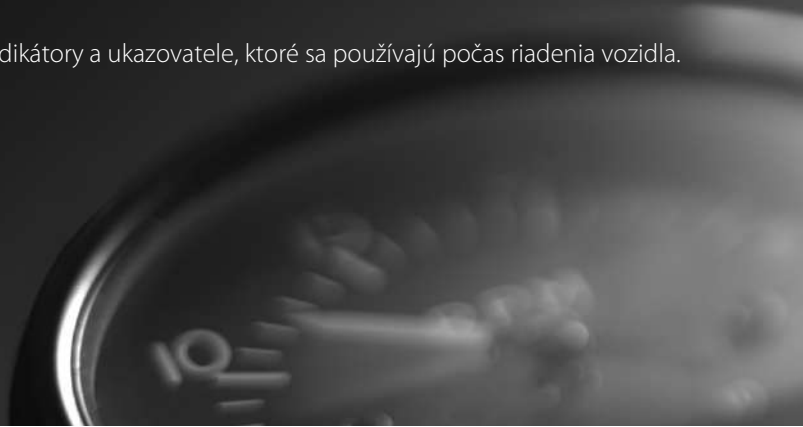

Indikátory	98
Výstražné a informačné hlásenia rozhrania s informáciami pre vodiča.....	117
Ukazovatele a rozhranie s informáciami pre vodiča	129
Ukazovatele.....	129
Ľavá časť rozhrania s informáciami pre vodiča	134
Pravá časť rozhrania s informáciami pre vodiča	139



























Indikátory sa rozsvietia/blikajú v závislosti od stavu vozidla. V rozhraní s informáciami pre vodiča sa hlásenia môžu zobrazovať súčasne. Vykonajte príslušné kroky uvedené v hlásení, napríklad kontaktujte predajcu.

Ak chcete zobraziť hlásenia, nastavte položku **Výstražná správa** na možnosť ZAPNUTÉ pomocou obrazovky audiosystému/informačnej obrazovky. Jazyk správy môžete tiež zmeniť.

▣ **Prispôbitelné funkcie** Str. 297

 *1	Indikátor parkovacej brzdy a brzdového systému (červený)	→ Str. 100	 6	Indikátor zaradeného prevodu	→ Str. 103	 *1	Indikátor systému elektrického posilňovača riadenia (EPS)	→ Str. 104
 *1	Indikátor parkovacej brzdy a brzdového systému (oranžový)	→ Str. 102		Indikátor preradenia	→ Str. 103	 *1	Indikátor systému asistenta stability vozidla (VSA)	→ Str. 105
 *1	Indikátor systému automatického podržania brzdy	→ Str. 102		Indikátor podradenia	→ Str. 103		Indikátor vypnutia systému asistenta stability vozidla (VSA)	→ Str. 105
 *1	Indikátor automatického podržania brzdy	→ Str. 102		Indikátor pripomenutia bezpečnostného pásu	→ str. 103	 *1	Indikátor nízkeho tlaku v pneumatikách/systému výstrahy poklesu tlaku v pneumatikách	→ Str. 106
 *1	Indikátor poruchy	→ Str. 102		Indikátor nízkej hladiny paliva	→ Str. 104		Indikátory smerového signálu a výstražných svetiel	→ Str. 106
 *1	Indikátor systému nabíjania	→ Str. 102	 *1	Indikátor protiblokovacieho brzdového systému (ABS)	→ Str. 104		Indikátor zapnutého svetla	→ Str. 106
			 *1	Indikátor doplnkového záchytného systému	→ str. 104		Indikátor diaľkových svetiel	→ Str. 107





*1 : Keď nastavíte režim napájania na ZAPNUTÉ, tieto indikátory sa rozsvietia, čo znamená, že sa vykonávajú systémové kontroly. Po niekoľkých sekundách alebo po naštartovaní motora zhasnú. Ak sa indikátor nerozsvieti alebo nevyhne, môže to znamenať poruchu v príslušnom systéme. Ak chcete problém vyriešiť, postupujte podľa pokynov v používateľskej príručke.





 *1	Indikátor automatického prepínania diaľkových svetiel	→ Str. 107		Intervalový indikátor adaptívneho tempomatu (ACC)	→ Str. 111	 *1	Indikátor systému podpory riadenia vozidla v jazdnom pruhu (LKAS) (oranžová)	→ Str. 112
	Indikátor zadného hmlového svetla	→ Str. 107		Indikátor OFF automatického vypnutia pri voľnobehu	→ Str. 109		Indikátor systému podpory riadenia vozidla v jazdnom pruhu (LKAS) (biela/zelená)	→ Str. 112
	Indikátor systémového hlásenia	→ Str. 107	 *1	Indikátor automatického vypnutia pri voľnobehu (žltý)	→ Str. 109	 *1	Indikátor brzdového systému zmiernenia zrážky (CMBS) (oranžový)	→ Str. 113
	Indikátor režimu SPORT	→ Str. 108		Indikátor automatického vypnutia pri voľnobehu (zelený)	→ Str. 110		Indikátor brzdového systému zmiernenia zrážky (CMBS) (sivý)	→ Str. 113
	Indikátor režimu INDIVIDUAL	→ Str. 108		Indikátor pozastavenia automatického vypnutia pri voľnobehu	→ Str. 110	 *1	Indikátor predchádzania vybočeniu z vozovky (oranžový)	→ Str. 113
	Indikátor režimu KOMFORT	→ Str. 108		Indikátor systému imobilizéra	→ Str. 108		Indikátor predchádzania vybočeniu z vozovky (sivý)	→ Str. 113
	Indikátor režimu +R	→ Str. 108		Indikátor alarm systému	→ Str. 109		Indikátor automatického vypnutia asistenta riadenia systému predchádzania vybočeniu z vozovky	→ Str. 113
	Indikátor nastaviteľného obmedzovača rýchlosti (biela/zelená)	→ Str. 112	 *1	Indikátor adaptívneho tempomatu (ACC) (oranžový)	→ Str. 111		Indikátor bezpečnostnej podpory (oranžová)	→ Str. 114
	Indikátor inteligentného obmedzovača rýchlosti (biela/zelená)	→ Str. 112		Indikátor adaptívneho tempomatu (ACC) (biely/zelený)*	→ Str. 112		Indikátor bezpečnostnej podpory (zelená/sivá)	→ Str. 116





*1: Keď nastavíte režim napájania na ZAPNUTÉ, tieto indikátory sa rozsvietia, čo znamená, že sa vykonávajú systémové kontroly. Po niekoľkých sekundách alebo po naštartovaní motora zhasnú. Ak sa indikátor nerozsvieti alebo nevypne, môže to znamenať poruchu v príslušnom systéme. Ak chcete problém vyriešiť, postupujte podľa pokynov v používateľskej príručke.



Indikátor	Názov	Svieti/bliká	Vysvetlenie
 <p>(červený)</p>	Indikátor parkovacej brzdy a brzdového systému (červený)	<ul style="list-style-type: none"> Rozsvieti sa, keď je aktivovaná parkovacia brzda, a zhasne, keď je uvoľnená. 	<ul style="list-style-type: none"> Ak jazdíte s aktivovanou parkovacou brzdou, zaznie zvukový signál a rozsvieti sa indikátor. Rozsvieti sa zhruba na 30 sekúnd, keď aktivujete elektrickú parkovaciu brzdou, kým je režim napájania v polohe PRÍSLUŠENSTVO alebo VOZIDLO VYPNUTÉ, a potom zhasne. Ostane svietiť zhruba 30 sekúnd, keď nastavíte režim napájania do polohy VOZIDLO VYPNUTÉ, kým je aktivovaná elektrická parkovacia brzda, a potom zhasne.
		<ul style="list-style-type: none"> Rozsvieti sa, keď je úroveň brzdovej kvapaliny nízka. 	<ul style="list-style-type: none"> Rozsvieti sa počas jazdy - Skontrolujte, či je parkovacia brzda uvoľnená. Zastavte na bezpečnom mieste a skontrolujte hladinu brzdovej kvapaliny. <ul style="list-style-type: none"> ☒ Čo robiť po rozsvietení indikátora počas jazdy Str. 632



Indikátor	Názov	Svieti/bliká	Vysvetlenie
 <p>(červený)</p>	<p>Indikátor parkovacej brzdy a brzdového systému (červený)</p>	<ul style="list-style-type: none"> • Rozsvieti sa pri probléme s brzdovým systémom. 	<ul style="list-style-type: none"> • Rozsvieti sa spolu s indikátorom systému ABS – Nechajte vozidlo skontrolovať u predajcu. <ul style="list-style-type: none"> ☒ Ak sa rozsvieti alebo bliká indikátor brzdového systému (červený) Str. 632 • Zabliká a súčasne sa rozsvieti indikátor parkovacej brzdy a brzdového systému (oranžový) – Vyskytol sa problém so systémom elektrickej parkovacej brzdy. Parkovacia brzda nemusí byť aktívna. <ul style="list-style-type: none"> – Nepoužívajte parkovacia brzdu a nechajte vozidlo ihneď skontrolovať predajcovi. ☒ Ak sa rozsvieti alebo bliká indikátor brzdového systému (červený) a súčasne sa rozsvieti indikátor brzdového systému (oranžový) Str. 634



Indikátor	Názov	Svieti/bliká	Vysvetlenie
 (oranžový)	Indikátor parkovacej brzdy a brzdového systému (oranžový)	<ul style="list-style-type: none"> Rozsvieti sa, ak nastane problém so systémom, ktorý súvisí s iným komponentom ako s konvenčným brzdovým systémom. Rozsvieti sa, ak nastane problém so systémom elektrickej parkovacej brzdy a/alebo systémom automatického podržania brzdy. 	<ul style="list-style-type: none"> Rozsvieti sa počas jazdy – Nechajte vozidlo skontrolovať u predajcu. Ak je tento indikátor rozsvietený, vozidlo má stále normálnu schopnosť brzdenia. Nepretržite svieti – Vyhňte sa používaniu parkovacej brzdy a nechajte vozidlo ihneď skontrolovať predajcovi.
	Indikátor systému automatického podržania brzdy	<ul style="list-style-type: none"> Rozsvieti sa, keď je zapnutý systém automatického podržania brzdy. 	<ul style="list-style-type: none"> ➤ Automatické podržanie brzdy Str. 500
	Indikátor automatického podržania brzdy	<ul style="list-style-type: none"> Rozsvieti sa, keď je aktivované automatické podržanie brzdy. 	<ul style="list-style-type: none"> ➤ Automatické podržanie brzdy Str. 500
	Indikátor poruchy	<ul style="list-style-type: none"> Rozsvieti sa pri probléme so systémami riadenia emisií. Bliká pri rozpoznaní zlyhania vo valcoch motora. 	<ul style="list-style-type: none"> ➤ Ak sa rozsvieti alebo bliká indikátor poruchy Str. 631
	Indikátor systému nabíjania	<ul style="list-style-type: none"> Rozsvieti sa pri probléme so systémom nabíjania. 	<ul style="list-style-type: none"> Okamžite zastavte na bezpečnom mieste a kontaktujte predajcu. <ul style="list-style-type: none"> ➤ Kontrola akumulátora Str. 576 ➤ Ak sa rozsvieti indikátor systému nabíjania Str. 631





Indikátor	Názov	Svieti/bliká	Vysvetlenie
	Indikátor zaradeného prevodu	<ul style="list-style-type: none"> Indikuje 1. až 6. prevodový stupeň a pozíciu N. 	<ul style="list-style-type: none"> Ak meníte prevodové stupne veľmi pomaly, na chvíľu sa môže zobrazíť iný zaradený prevodový stupeň. <ul style="list-style-type: none"> ➤ Radenie Str. 384 Keď je zapnutý režim napájania, N sa nezobrazí, kým nie je zaradený stupeň R alebo 1. až 6. prevodový stupeň. Pri zastavení vozidla sa nezobrazuje 1. až 6. prevodový stupeň. Displej možno zapnúť/vypnúť v rámci prispôbitelných funkcií na obrazovke audiosystému/informačnej obrazovke. <ul style="list-style-type: none"> ➤ Prispôbitelné funkcie Str. 297
	Indikátor preradenia	<ul style="list-style-type: none"> Rozsvieti sa, keď systém odporúča preradiť na vyšší prevodový stupeň. 	<ul style="list-style-type: none"> ➤ Indikátory preradenia/podradenia Str. 386
	Indikátor podradenia	<ul style="list-style-type: none"> Rozsvieti sa, keď systém odporúča podradiť na nižší prevodový stupeň. 	<ul style="list-style-type: none"> ➤ Indikátory preradenia/podradenia Str. 386
	Indikátor pripomenutia bezpečnostného pásu	<ul style="list-style-type: none"> Rozsvieti sa, ak vodič nie je pripútaný bezpečnostným pásom pri nastavení režimu napájania do polohy ZAPNUTÉ. Ak spolujazdec vpredu nie je pripútaný bezpečnostným pásom, indikátor sa rozsvieti o niekoľko sekúnd neskôr. Rozsvieti sa na chvíľu, keď sa odopne bezpečnostný pás zadného sedadla, kým je režim napájania ZAPNUTÝ. Bliká počas jazdy, ak ste si vy a/alebo niektorý spolujazdec nezapli bezpečnostný pás. Zvuková signalizácia znie a indikátor bliká v pravidelných intervaloch. 	<ul style="list-style-type: none"> Zvuková signalizácia a indikátor sa vypnú, keď sa vy aj spolujazdci pripútať bezpečnostným pásom. Zostane svietiť, keď si vy a/alebo spolujazdci zapnete bezpečnostné pásy – Pravdepodobne došlo k chybe detekcie snímača. Nechajte vozidlo skontrolovať predajcovi. <ul style="list-style-type: none"> ➤ Pripomenutie bezpečnostného pásu Str. 42



Indikátor	Názov	Svieti/bliká	Vysvetlenie
	Indikátor nízkej hladiny paliva	<ul style="list-style-type: none"> Rozsvieti sa, keď je nízka hladina paliva v palivovej nádrži (zostáva približne 7,0 l). Bliká pri probléme s palivomerom. 	<ul style="list-style-type: none"> Čo najskôr dotankujte palivo. Nechajte vozidlo skontrolovať predajcovi.
	Indikátor protiblokovacieho brzdového systému (ABS)	<ul style="list-style-type: none"> Rozsvieti sa, ak sa vyskytne problém so systémom ABS. 	<ul style="list-style-type: none"> Nepretržite svieti – Nechajte vozidlo skontrolovať u predajcu. Ak je tento indikátor rozsvietený, vozidlo má stále normálnu schopnosť brzdzenia, ale nefunguje protiblokovacia funkcia. <ul style="list-style-type: none"> ➤ Protiblokovací brzdový systém (ABS) Str. 504
	Indikátor doplnkového záchytného systému	<ul style="list-style-type: none"> Rozsvieti sa, keď sa zistí problém s ktorýmkoľvek z nasledujúcich systémov: <ul style="list-style-type: none"> - Doplnkový záchytný systém - Bočné airbagy - Bočné hlavové airbagy - Napínač bezpečnostných pásov 	<ul style="list-style-type: none"> Nepretržite svieti – Nechajte vozidlo skontrolovať u predajcu.
	Indikátor systému elektrického posilňovača riadenia (EPS)	<ul style="list-style-type: none"> Rozsvieti sa v prípade problému so systémom EPS alebo systémom monitorovania pozornosti vodiča. 	<ul style="list-style-type: none"> Nepretržite svieti – Nechajte vozidlo skontrolovať u predajcu. V rozhraní s informáciami pre vodiča sa zobrazí hlásenie Do Not Drive (Nepokračujte v jazde) – okamžite zastavte na bezpečnom mieste a kontaktujte predajcu. <ul style="list-style-type: none"> ➤ Ak sa rozsvieti indikátor systému elektrického posilňovača riadenia (EPS) Str. 633









Indikátor	Názov	Svieti/bliká	Vysvetlenie
	Indikátor systému asistenta stability vozidla (VSA)	<ul style="list-style-type: none"> • Bliká, keď je systém VSA aktívny. 	—
		<ul style="list-style-type: none"> • Rozsvieti sa, keď v systéme VSA, systéme brzdového asistenta, systéme asistenta rozjazdu do kopca alebo systéme asistencie agilnej jazdy došlo k problému. 	<ul style="list-style-type: none"> • Nepretržite svieti – Nechajte vozidlo skontrolovať u predajcu. <ul style="list-style-type: none"> ➤ Systém asistenta stability vozidla (VSA) Str. 415 ➤ Asistent rozjazdu do kopca Str. 381
		<ul style="list-style-type: none"> • Rozsvieti sa, keď je systém VSA dočasne deaktivovaný po odpojení akumulátora a jeho následnom opätovnom pripojení. 	<ul style="list-style-type: none"> • Prejdite krátku vzdialenosť rýchlosťou vyššou ako 20 km/h. Indikátor by mal zhasnúť. Ak hlásenie nezmizne, nechajte vozidlo skontrolovať u predajcu.
	Indikátor vypnutia systému asistenta stability vozidla (VSA)	<ul style="list-style-type: none"> • Rozsvieti sa, keď čiastočne deaktivujete systém VSA. 	➤ Zapnutie a vypnutie systému VSA Str. 416
		<ul style="list-style-type: none"> • Rozsvieti sa, keď stlačíte a podržíte tlačidlo  (VSA OFF), kým je zvolený režim +R. 	➤ V jazdnom režime +R Str. 417



Indikátor	Názov	Svieti/bliká	Vysvetlenie
	Indikátor nízkeho tlaku v pneumatikách/ systému výstrahy poklesu tlaku v pneumatikách	<ul style="list-style-type: none"> Môže sa nakrátko rozsvietiť, ak sa režim napájania nastaví do polohy ZAPNUTÉ a vozidlo sa do 45 sekúnd nepohne, čím signalizuje, že proces inicializácie sa ešte nedokončil. Rozsvieti sa a ostane svietiť, keď: <ul style="list-style-type: none"> sa zistí výrazne nízky tlak v aspoň jednej pneumatike, systém nebol inicializovaný. Ak v systéme výstrahy poklesu tlaku v pneumatikách došlo k problému alebo ak je dočasne osadená dojazdová rezervná pneumatika, indikátor bliká približne jednu minútu a potom zostane svietiť. Rozsvieti sa, keď je systém výstrahy poklesu tlaku v pneumatikách dočasne deaktivovaný po odpojení akumulátora a jeho následnom opätovnom pripojení. 	<ul style="list-style-type: none"> Rozsvieti sa počas jazdy – Zastavte na bezpečnom mieste, skontrolujte tlak v pneumatikách a v prípade potreby ich dohustite. Zostane svietiť po dohustení pneumatík na odporúčané hodnoty tlaku – Systém je potrebné inicializovať. <ul style="list-style-type: none"> ➤ Kalibrácia systém výstrahy poklesu tlaku v pneumatikách Str. 422 Bliká a zostane svietiť – Nechajte vozidlo skontrolovať u predajcu. Ak je vozidlo vybavené dojazdovou rezervnou pneumatikou, nechajte normálnu pneumatiku čo možno najskôr opraviť alebo vymeniť a namontujte ju späť na vozidlo. Prejdite krátku vzdialenosť rýchlosťou vyššou ako 20 km/h. Indikátor by mal zhasnúť. Ak hlásenie nezmizne, nechajte vozidlo skontrolovať u predajcu.
	Indikátory smerového signálu a výstražných svetiel	<ul style="list-style-type: none"> Bliká pri aktivácii páčky smerových signálov. Bliká spolu so všetkými smerovými signálmi, keď stlačíte tlačidlo výstražných svetiel. Bliká spolu so všetkými smerovými signálmi, keď počas rýchlej jazdy stlačíte brzdný pedál. 	<ul style="list-style-type: none"> Nebliká alebo bliká rýchlo <ul style="list-style-type: none"> ➤ Výmena žiaroviek Str. 559 ➤ Signál núdzového zastavenia Str. 506
	Indikátor zapnutého svetla	<ul style="list-style-type: none"> Rozsvieti sa, keď sú zapnuté pozičné, koncové a ďalšie externé svetlá. 	<ul style="list-style-type: none"> ➤ Osvetlenie Str. 188







Indikátor	Názov	Svieti/bliká	Vysvetlenie
	Indikátor diaľkových svetiel	<ul style="list-style-type: none"> Rozsvieti sa, keď sú zapnuté diaľkové svetlá svetlometov. 	—
	Indikátor automatického prepínania diaľkových svetiel	<ul style="list-style-type: none"> Rozsvieti sa, keď sú splnené všetky prevádzkové podmienky funkcie automatického prepínania diaľkových svetiel. 	<p>► Automatické prepínanie diaľkových svetiel Str. 193</p>
	Indikátor zadného hmlového svetla	<ul style="list-style-type: none"> Rozsvieti sa, keď je zapnuté zadné hmlové svetlo. 	<p>► Zadné hmlové svetlo Str. 192</p>
	Indikátor systémového hlásenia	<ul style="list-style-type: none"> Keď sa zistí problém, rozsvieti sa a zaznie zvukový signál. V rovnakom čase sa v rozhraní s informáciami pre vodiča zobrazí systémové hlásenie. 	<ul style="list-style-type: none"> Kým indikátor svieti, otočením pravého nastavovacieho kolieska znova zobrazíte hlásenie. <ul style="list-style-type: none"> ► Prepínanie displeja Str. 139 Keď sa zobrazí systémové hlásenie v rozhraní s informáciami pre vodiča, pozrite si informácie o indikátoroch v tejto kapitole. K danému hláseniu vykonajte príslušné opatrenie. Zobrazenie v rozhraní s informáciami pre vodiča sa neprepne na normálnu obrazovku, kým varovanie nezrušíte alebo neotočíte pravé nastavovacie koliesko.





Indikátor	Názov	Svieti/bliká	Vysvetlenie
	Indikátor režimu SPORT	<ul style="list-style-type: none"> Rozsvieti sa, keď režim jazdy nastavíte na možnosť SPORT. 	<p>➔ Spínač jazdných režimov Str. 395</p>
	Indikátor režimu INDIVIDUAL	<ul style="list-style-type: none"> Rozsvieti sa, keď režim jazdy nastavíte na možnosť INDIVIDUAL. 	<p>➔ Spínač jazdných režimov Str. 395</p>
	Indikátor režimu KOMFORT	<ul style="list-style-type: none"> Rozsvieti sa, keď jazdný režim nastavíte na možnosť KOMFORT. 	<p>➔ Spínač jazdných režimov Str. 395</p>
	Indikátor režimu +R	<ul style="list-style-type: none"> Rozsvieti sa, keď je nastavený režim jazdy +R. 	<p>➔ Spínač jazdných režimov Str. 395</p>
 <p>Indikátor</p>	Indikátor systému imobilizéra	<ul style="list-style-type: none"> Bliká, ak systém imobilizéra nedokáže rozpoznať správny kľúč. 	<ul style="list-style-type: none"> Bliká - Nemôžete naštartovať motor. Nastavte režim napájania do polohy VOZIDLO VYPNUTÉ a potom opäť vyberte režim ZAPNUTÉ. Typ vozidla s pravostranným riadením Pred nastavením režimu napájania do polohy ZAPNUTÉ stlačte a podržte brzdný pedál. Všetky modely Opakovane bliká - Systém môže byť nefunkčný. Nechajte vozidlo skontrolovať predajcovi. Nepokúšajte sa systém zmeniť alebo k nemu pridať iné zariadenia. Môžu sa vyskytnúť problémy s elektrickým systémom.

Indikátor	Názov	Svieti/bliká	Vysvetlenie
 <p>Indikátor alarm systému</p>	Indikátor alarm systému	<ul style="list-style-type: none"> Bliká, keď je nastavený systém zabezpečenia alarmom. 	<p>➤ Alarm systém Str. 177</p>
	Indikátor OFF automatického vypnutia pri voľnobehu	<ul style="list-style-type: none"> Rozsvieti sa, keď vypnete systém automatického vypnutia pri voľnobehu pomocou tlačidla vypnutia OFF systému automatického vypnutia pri voľnobehu. 	<p>➤ Zapnutie/vypnutie systému automatického vypnutia pri voľnobehu Str. 390</p>
	Indikátor automatického vypnutia pri voľnobehu (žltý)	<ul style="list-style-type: none"> Bliká, ak došlo k problému v systéme automatického vypnutia pri voľnobehu. 	<ul style="list-style-type: none"> Bliká – Nechajte vozidlo skontrolovať u predajcu.

Indikátor	Názov	Svieti/bliká	Vysvetlenie
	Indikátor automatického vypnutia pri voľnobehu (zelený)	<ul style="list-style-type: none"> Rozsvieti sa, keď je aktívne automatické vypnutie pri voľnobehu. Motor sa automaticky vypne. 	<ul style="list-style-type: none">  Automatické vypnutie pri voľnobehu Str. 388
		<ul style="list-style-type: none"> Bliká, keď okolité podmienky môžu spôsobovať zahmlievanie okien. Bliká, keď sa okolité podmienky mohli začať odlišovať od vami zvolených nastavení systému klimatizácie. Bliká pri stlačení tlačidla  (Vyhrievanie čelného skla). 	<ul style="list-style-type: none"> Stlačte pedál spojky. Motor sa automaticky znova naštartuje.  Automatické vypnutie pri voľnobehu Str. 388
	Indikátor pozastavenia automatického vypnutia pri voľnobehu	<ul style="list-style-type: none"> Rozsvieti sa, keď je automatické vypnutie pri voľnobehu dočasne pozastavené v nasledujúcich situáciách. 	—
		- Prioritou je nabíjanie systému	 Automatické vypnutie pri voľnobehu Str. 388
		- Prioritou je systém klimatizácie	
		- Teplota chladiacej kvapaliny motora nie je v prevádzkovom rozsahu	
		- Je zvolený režim +R	<ul style="list-style-type: none">  Automatické vypnutie pri voľnobehu Str. 388  Spínač jazdných režimov Str. 395
		- Teplota akumulátora je príliš nízka.	 Automatické vypnutie pri voľnobehu Str. 388
- Z nejakého dôvodu sa neaktivovalo automatické vypnutie pri voľnobehu.			
—	<ul style="list-style-type: none"> Ak stlačíte a podržíte tlačidlo OFF automatického vypnutia pri voľnobehu, môžete vybrať, či sa majú alebo nemajú zobrazovať stavové hlásenia. 		

Indikátor	Názov	Svieti/bliká	Vysvetlenie
	Intervalový indikátor adaptívneho tempomatu (ACC)	<ul style="list-style-type: none"> Rozsvieti sa, keď sa rozsvieti indikátor adaptívneho tempomatu (ACC). 	<ul style="list-style-type: none"> Po každom stlačení tlačidla odstupov sa nastavenie odstupov (vzdialenosti za vozidlom zisteným pred vami) prepína medzi odstupom Extra long (Veľmi dlhý), Long (Dlhý), Middle (Stredný) a Short (Krátky). <input checked="" type="checkbox"/> Nastavenie alebo zmena nastaveného odstupov Str. 470
	Indikátor adaptívneho tempomatu (ACC) (oranžový)	<ul style="list-style-type: none"> Rozsvieti sa v prípade problému so systémom ACC. Rozsvieti sa, keď je systém ACC dočasne deaktivovaný po odpojení akumulátora a jeho následnom opätovnom pripojení. Indikátor sa môže dočasne rozsvietiť pri prekročení maximálnej povolenej hmotnosti. Systém ACC sa automaticky vypol. 	<ul style="list-style-type: none"> Rozsvieti sa počas jazdy – Nechajte vozidlo skontrolovať u predajcu. Prejdite krátku vzdialenosť rýchlosťou vyššou ako 20 km/h. Indikátor by mal zhasnúť. Ak hlásenie nezmizne, nechajte vozidlo skontrolovať u predajcu. Zaistite, aby celkové zaťaženie neprekračovalo maximálnu povolenú hmotnosť. <input checked="" type="checkbox"/> Nosnosť Str. 377 Nepretržite svieti – Nechajte vozidlo skontrolovať u predajcu.

Indikátor	Názov	Svieti/bliká	Vysvetlenie
	Indikátor adaptívneho tempomatu (ACC) (biely/zelený)*	<ul style="list-style-type: none"> Rozsvieti sa na bielo, keď stlačíte tlačidlo . Medzi indikátormi môžete prepínať stlačením tlačidla LIM. Rozsvieti sa zelenou farbou, keď je systém v prevádzke. 	<ul style="list-style-type: none"> ➤ Adaptívny tempomat (ACC) Str. 457
	Indikátor nastaviteľného obmedzovača rýchlosti (biela/zelená)		<ul style="list-style-type: none"> ➤ Nastaviteľný obmedzovač rýchlosti Str. 402
	Indikátor inteligentného obmedzovača rýchlosti (biela/zelená)		<ul style="list-style-type: none"> ➤ Inteligentný obmedzovač rýchlosti Str. 408
	Indikátor systému podpory riadenia vozidla v jazdnom pruhu (LKAS) (oranžová)	<ul style="list-style-type: none"> Rozsvieti sa v prípade problému so systémom LKAS. Indikátor sa môže dočasne rozsvietiť pri prekročení maximálnej povolenej hmotnosti. 	<ul style="list-style-type: none"> • Nepretržite svieti – Nechajte vozidlo skontrolovať u predajcu. • Zaistite, aby celkové zaťaženie neprekračovalo maximálnu povolenú hmotnosť. <ul style="list-style-type: none"> ➤ Nosnosť Str. 377 • Nepretržite svieti – Nechajte vozidlo skontrolovať u predajcu.
	Indikátor systému podpory riadenia vozidla v jazdnom pruhu (LKAS) (biela/zelená)	<ul style="list-style-type: none"> Rozsvieti sa na bielo, keď stlačíte tlačidlo LKAS. Rozsvieti sa zelenou farbou, keď je LKAS v prevádzke. 	<ul style="list-style-type: none"> ➤ Systém podpory riadenia vozidla v jazdnom pruhu (LKAS) Str. 475

Indikátor	Názov	Svieti/bliká	Vysvetlenie
	Indikátor brzdového systému zmiernenia zrážky (CMBS) (oranžový)	<ul style="list-style-type: none"> Rozsvieti sa, ak sa vyskytne problém so systémom CMBS alebo ho nemožno dočasne použiť v dôsledku problémov, ako napríklad znečistenie čelného skla v blízkosti kamery. 	<ul style="list-style-type: none"> Súčasne sa rozsvieti indikátor bezpečnostnej podpory (oranžový). ➤ Indikátor bezpečnostnej podpory (oranžová) Str. 114
	Indikátor brzdového systému zmiernenia zrážky (CMBS) (sivý)	<ul style="list-style-type: none"> Rozsvieti sa, keď sa systém CMBS vypne. 	<ul style="list-style-type: none"> ➤ Bezpečnostná podpora Str. 154
	Indikátor predchádzania vybočeniu z vozovky (oranžový)	<ul style="list-style-type: none"> Rozsvieti sa, ak sa vyskytol problém so systémom predchádzania vybočeniu z vozovky alebo ho nemožno dočasne používať v dôsledku problémov, ako je napríklad nečistota na čelnom skle v blízkosti kamery. 	<ul style="list-style-type: none"> Súčasne sa rozsvieti indikátor bezpečnostnej podpory (oranžový). ➤ Indikátor bezpečnostnej podpory (oranžová) Str. 114
	Indikátor predchádzania vybočeniu z vozovky (sivý)	<ul style="list-style-type: none"> Rozsvieti sa, keď sa vypne systém predchádzania vybočeniu z vozovky. 	<ul style="list-style-type: none"> ➤ Bezpečnostná podpora Str. 154
	Indikátor automatického vypnutia asistenta riadenia systému predchádzania vybočeniu z vozovky	<ul style="list-style-type: none"> Rozsvieti sa, keď sa automaticky vypne asistent riadenia systému predchádzania vybočeniu z vozovky. 	<ul style="list-style-type: none"> ➤ Systém predchádzania vybočeniu z vozovky Str. 448

Indikátor	Názov	Svieti/bliká	Vysvetlenie
	Indikátor bezpečnostnej podpory (oranžová)	<ul style="list-style-type: none"> Rozsvieti sa v prípade problému so systémom predchádzania vybočeniu z vozovky, systémom CMBS alebo systémom detekcie objektov v mŕtvom uhle*. 	<ul style="list-style-type: none"> Nepretržite svieti – Nechajte vozidlo skontrolovať u predajcu.
		<ul style="list-style-type: none"> Indikátor sa môže dočasne rozsvietiť pri prekročení maximálnej povolenej hmotnosti. 	<ul style="list-style-type: none"> Zaistite, aby celkové zaťaženie neprekračovalo maximálnu povolenú hmotnosť. <ul style="list-style-type: none"> ➤ Nosnosť Str. 377 Nepretržite svieti – Nechajte vozidlo skontrolovať u predajcu.
		<ul style="list-style-type: none"> Rozsvieti sa, keď sú systémy predchádzania vybočeniu z vozovky a CMBS dočasne deaktivované po odpojení a opätovnom pripojení akumulátora. 	<ul style="list-style-type: none"> Prejdite krátku vzdialenosť rýchlosťou vyššou ako 20 km/h. Indikátor by mal zhasnúť. Ak hlásenie nezmizne, nechajte vozidlo skontrolovať u predajcu.
		<ul style="list-style-type: none"> Rozsvieti sa, keď sa vypne systém predchádzania vybočeniu z vozovky a/alebo brzdový systém zmiernenia zrážky (CMBS). 	<ul style="list-style-type: none"> Zostane svietiť – Teplota vnútri kamery je príliš vysoká. Použite klimatizáciu na schladenie kamery. Systém sa aktivuje, keď sa teplota v kamere zníži. <ul style="list-style-type: none"> ➤ Predná širokouhlá kamera Str. 495

Indikátor	Názov	Svieti/bliká	Vysvetlenie
	Indikátor bezpečnostnej podpory (oranžová)	<ul style="list-style-type: none"> Rozsvieti sa, keď sa vypne systém predchádzania vybočeniu z vozovky a/alebo brzdový systém zmiernenia zrážky (CMBS). 	<ul style="list-style-type: none"> Zostane svietiť – Okolie kamery je zanesené špinou, blatom atď. Odstavte vozidlo na bezpečnom mieste a pomocou jemnej handričky utrite nečistoty. Ak sa aj po vyčistení okolia kamery stále svieti indikátor a zobrazuje správa, dajte vozidlo skontrolovať predajcovi. <ul style="list-style-type: none"> ➤ Predná širokouhlá kamera Str. 495 Môže sa zapnúť v prípade, že je v okolí tma, ako napríklad pri jazde v tuneli, v noci, za svítania alebo súmraku.
		<p>Modely so systémom detekcie objektov v mŕtvom uhle (BSI)</p> <ul style="list-style-type: none"> Rozsvieti sa, keď sa v blízkosti senzora systému detekcie vozidiel v mŕtvom uhle (BSI) hromadí blato, sneh alebo ľad. Rozsvieti sa, keď je teplota senzora systému detekcie objektov v mŕtvom uhle (BSI) vysoká. 	<ul style="list-style-type: none"> Rozsvieti sa počas jazdy – Niečo môže rušiť senzor systému detekcie objektov v mŕtvom uhle (BSI). Skontrolujte okolie systému detekcia objektov v mŕtvom uhle (BSI) a odstráňte ľubovoľné prekážky. Keď teplota klesne, systém sa vráti do normálu. <ul style="list-style-type: none"> ➤ Systém detekcie objektov v mŕtvom uhle* Str. 424

* Nie je k dispozícii u všetkých modelov

Indikátor	Názov	Svieti/bliká	Vysvetlenie
	Indikátor bezpečnostnej podpory (zelená/sivá)	<ul style="list-style-type: none"> • Rozsvieti sa nazeleno, keď je zapnutý systém predchádzania vybočeniu z vozovky, systém CMBS a systém detekcie objektov v mŕtvom uhle*. • Rozsvieti sa zelenou a sivou farbou, keď je vypnutý systém predchádzania vybočeniu z vozovky, systém CMBS alebo systém detekcie objektov v mŕtvom uhle*, alebo ktorékoľvek dva z týchto systémov. • Rozsvieti sa sivou farbou, keď je vypnutý systém predchádzania vybočeniu z vozovky, systém CMBS a systém detekcie objektov v mŕtvom uhle*. 	<ul style="list-style-type: none"> ➤ Zapnutie a vypnutie systému predchádzania vybočeniu z vozovky Str. 452 ➤ Zapnutie a vypnutie systému detekcie objektov v mŕtvom uhle (BSI) Str. 427 ➤ Zapnutie a vypnutie systému CMBS Str. 438

Výstražné a informačné hlásenia rozhrania s informáciami pre vodiča

Výstražné a informačné hlásenia sa zobrazujú iba v rozhraní s informáciami pre vodiča. Ak chcete znova zobraziť hlásenie, kým svieti indikátor systémového hlásenia, otočte pravé nastavovacie koliesko.

Ikony

Keďže správy sa v rozhraní s informáciami pre vodiča nezobrazia, keď je výstražná správa nastavená na VYPNUTÉ, správy môžete skontrolovať nižšie. Vykonajte príslušné kroky uvedené v hlásení, napríklad kontaktujte predajcu.

➤ **Červené ikony** Str. 118

➤ **Žlté ikony** Str. 120

➤ **Zelené ikony** Str. 124





➤ **Iné ikony** Str. 125

Ak chcete zobraziť hlásenia, nastavte položku **Výstražná správa** na možnosť ZAPNUTÉ pomocou obrazovky audiosystému/informačnej obrazovky. Jazyk správy môžete tiež zmeniť.

➤ **Prispôbitelné funkcie** Str. 297

■ Červené ikony

Ikona	Hlásenie
	Bola zistená kritická porucha systému. Zastavte vozidlo na bezpečnom mieste
	Znížená účinnosť asistenta riadenia. Zastavte vozidlo na bezpečnom mieste.
	Nízka hladina brzdovej kvapaliny. Nepokračujte v jazde. Skontrolujte hladinu kvapaliny.
	Parkovacia brzda je zatiahnutá
	Uvoľnite parkovaciu brzdu
	Problém s brzdovým systémom. Brzdný účinok môže byť menší.
	Zapnite bezpečnostný pás
	Zapnite bezpečnostný pás spolujazdca





Ikona	Hlásenie
	➤ Pripomenutie bezpečnostného pásu Str. 42
	Problém so systémom nabíjania 12-voltového akumulátora. Nepokračujte v jazde.
	Nízky tlak motorového oleja. Zastavte motor. Nepokračujte v jazde. ➤ Ak sa zobrazí výstraha Nízky tlak motorového oleja Str. 630
	Teplota motora je príliš vysoká. Nepokračujte v jazde. Nechajte motor vychladnúť. ➤ Prehrievanie Str. 628
	Problém s doplnkovým záchytným systémom

Ikona	Hlásenie
	<p>Skontrolujte zadné sedadlá</p>
	<p>Otvorené dvere</p>
	<p>Otvorené dvere batožinového priestoru</p>

Ikona	Hlásenie
	<p>Otvorené dvere a dvere batožinového priestoru</p>
	<p>Vyžaduje sa riadenie</p>
	<p>Vybočenie z jazdného pruhu</p>
	<p>Problém so systémom parkovacieho snímača</p>
	<p>Blížiaci sa objekt</p>
	<p>Kapota je otvorená</p>

■ Žlté ikony

Ikona	Hlásenie
	<ul style="list-style-type: none"> ► Adaptívny tempomat (ACC) Str. 457 ► Brzdový systém zmiernenia zrážky (CMBS) Str. 434
	<p>Vyžaduje sa riadenie</p> <p>Vybočenie z jazdného pruhu</p>
	<p>Nízka vonkajšia teplota. Povrch cesty môže byť zamrznutý.</p>
 <p>30 km/h</p>	<ul style="list-style-type: none"> ► Rýchlostný alarm Str. 145







Ikona	Hlásenie
	<p>Problém so systémom emisií. Výkon sa môže znížiť.</p> <p>Problém so systémom emisií. Vyhýbajte sa prudkej akcelerácii a vysokej rýchlosti.</p>
	<p>Problém systému štartéra. Motor sa nemusí reštartovať.</p>
	<p>Nízka hladina motorového oleja. Skontrolujte hladinu motorového oleja.</p> <ul style="list-style-type: none"> ► Ak sa zobrazí výstraha Engine oil level low (Nízka hladina motorového oleja) Str. 636
	<p>Problém sústavy palivomera. Hladina nie je presná.</p>
	<p>Nízka hladina paliva</p>

Ikona	Hlásenie
	Problém s protiblokovacím brzdovým systémom. Brzdny účinok môže byť menší.
	Problém s brzdovým systémom. Brzdny účinok môže byť menší.
	Problém s brzdovým systémom. Nestláčajte brzdy + akcelerátor súčasne.
	Problém s brzdovým systémom. Brzdny účinok môže byť menší.
	Problém so systémom elektrickej parkovacej brzdy. Parkovacia brzda nie je k dispozícii.
	Problém so systémom asistenta stability vozidla. Trakcia a ovládateľnosť môžu byť obmedzené.

Ikona	Hlásenie
	Režim TRAIL: Znížená stabilita
	Režim SAND: Znížená stabilita
	Inicializácia systémov... Pokračujte v jazde.
	Problém s asistentom rozjazdu do kopca. Vozidlo sa môže po uvoľnení brzdy pohnúť.
	Problém so systémom podržania brzdy. Po zastavení aktivujte brzdu.
	Podržanie brzdy je zablokované. Použite brzdový pedál.
	Uvoľnenie parkovacej brzdy: Brzda + stlačenie



Ikona	Hlásenie
	Problém so systémom vyskakujúcej kapoty
	Problém so systémom elektrického posilňovača riadenia. Znížená účinnosť asistenta riadenia. Problém so systémom elektrického posilňovača riadenia. Bez asistenta riadenia. Nepokračujte v jazde.
	Nízka úroveň pozornosti vodiča. Oddýchnite si
	Problém so systémom monitorovania pozornosti vodiča
	Problém so systémom automatického ovládania osvetlenia. K dispozícii sú prvky manuálneho ovládania.
	Problém sústavy predných svetiel. Výkon svetlometov sa môže znížiť.

Ikona	Hlásenie
	Problém s automatickým prepínaním diaľkových svetiel. K dispozícii sú prvky manuálneho ovládania.
	Diaľkový ovládač bezklúčového otvárania nebol rozpoznaný
	V diaľkovom ovládači bezklúčového otvárania vymeňte batériu <ul style="list-style-type: none"> ▣ Výmena batérie diaľkového ovládania Str. 582
	Problém so systémom inteligentného vstupu
	Problém so systémom monitorovania tlaku v pneumatikách
	Tlak v pneumatikách je nízky. Skontrolujte tlak vo všetkých pneumatikách a inicializujte systém výstrahy poklesu tlaku v pneumatikách v nastaveniach vozidla.

Ikona	Hlásenie
	Problém so systémom adaptívneho tempomatu
	Problém s brzdovým systémom zmiernenia zrážky (CMBS)
	Problém so systémom podpory riadenia vozidla v jazdnom pruhu (LKAS)
	Problém so systémom predchádzania vybočeniu z vozovky
	Problém systému adaptívnych tlmičov
	Blíži sa termín servisu  Systém pripomenutia servisu * Str. 531

Ikona	Hlásenie
	Je nutné vykonať servis  Systém pripomenutia servisu * Str. 531
	Zmeškaný termín servisu  Systém pripomenutia servisu * Str. 531
	Úplne stlačte pedál spojky
	Preradte do neutrálnej polohy
	Problém systému automatického vypnutia pri voľnobehu

* Nie je k dispozícii u všetkých modelov

Ikona	Hlásenie
	<p>Modely so systémom detekcie objektov v mŕtvom uhle (BSI) Problém so systémom detekcie objektov v mŕtvom uhle (BSI)</p>
	<p>Modely so systémom detekcie objektov v mŕtvom uhle (BSI) Detekcia objektov v mŕtvom uhle nie je k dispozícii</p>
	<p>Skontrolujte systém nabíjania</p>

■ **Zelené ikony**

Ikona	Hlásenie
	<p>Pohotovostný režim systému podržania brzdy</p>





■ Iné ikony

Ikona	Hlásenie
	Nízka vonkajšia teplota. Povrch cesty môže byť zamrznutý.
	Nie je možné nastaviť tempomat: Brzdový pedál je stlačený
	Nie je možné nastaviť tempomat: Pedál spojky je stlačený
	Tempomat zrušený: Pedál spojky bol stlačený príliš dlho
	System podržania brzdy vypnutý
	Ak chcete aktivovať podržanie brzdy: Bezpečnostný pás + stlačenie

Ikona	Hlásenie
	Vypnutie podržania brzdy: Brzda + stlačenie
	Zapnite bezpečnostný pás
	Nízka úroveň pozornosti vodiča

Ikona	Hlásenie
	Nie je možné nastaviť tempomat: Rýchlosť je príliš vysoká
	Nie je možné nastaviť tempomat: Príliš nízka rýchlosť
	Tempomat zrušený: Rýchlosť je príliš vysoká
	Tempomat zrušený: Príliš nízka rýchlosť
	Nie je možné nastaviť tempomat: Systém nie je k dispozícii
	Tempomat zrušený: Systém nie je k dispozícii
	Tempomat sa čoskoro zruší
	Nie je možné nastaviť tempomat: Príliš blízko k vozidlu pred vami
	Tempomat zrušený: Príliš blízko k vozidlu pred vami
	Tempomat zrušený: Strata trakcie

Ikona	Hlásenie
	Aktivuje sa stlačením spínača
	Stlačením spínača sa aktivuje adaptívny tempomat (ACC)
	Systém podpory riadenia vozidla v jazdnom pruhu nie je možné používať
	Niektoré systémy podpory riadenia nefungujú: Teplota kamery je príliš vysoká.
	Niektoré systémy podpory riadenia nefungujú: Vyčistite predné čelné sklo alebo zlé podmienky zobrazenia.
	Predchádzanie vybočeniu z vozovky je aktivované

Ikona	Hlásenie
	Niektoré dostupné systémy podpory riadenia
	<p>Typ vozidla s pravostranným riadením</p> <p>Spustenie motora: Úplne stlačte brzdú + spojku + stlačte</p>
	<p>Spustenie motora: Spojka + stlačte</p> <p>Ak chcete pokračovať v jazde: Stlačte brzdový pedál a stlačte spínač</p>
	<p>Odblokovanie volantu: Stlačte + otočte</p>
	<p>Režim príslušenstva</p> <p>Typ vozidla s pravostranným riadením</p> <p>Úplne uvoľnite spojku + stlačte</p>

Ikona	Hlásenie
	<p>Ak chcete naštartovať, dotknite sa tlačidla štartovania stranou diaľkového ovládača s emblémom</p> <p>▶ Ak je slabá batéria diaľkového ovládača bezkľúčového otvárania Str. 623</p>
	<p>Opätovným stlačením tlačidla dvakrát alebo podržaním tlačidla sa vypne zapalovanie a dôjde k výpadku napájania</p>
	<p>Úplne stlačte pedál spojky</p>
	<p>Automatické vypnutie pri voľnobehu nie je k dispozícii</p> <p>Prerušenie automatického vypnutia pri voľnobehu: Znovu naštartovaný motor</p>
	<p>Automatické vypnutie pri voľnobehu nie je k dispozícii: Ohrevanie alebo nabíjanie systému</p>

Ikona	Hlásenie
	<p>Automatické vypnutie pri voľnobehu nie je k dispozícii: Aktivujte klimatizáciu</p>
	<p>Automatické vypnutie pri voľnobehu nie je k dispozícii: Teplota motora je mimo rozsah</p>
	<p>Automatické vypnutie pri voľnobehu nie je k dispozícii: Zapnite režim jazdy</p>

Ukazovatele

Medzi ukazovatele patrí tachometer, palivomer a iné súvisiace indikátory. Tieto informácie sa zobrazia, keď je režim napájania v polohe ZAPNUTÉ.

Tachometer

Zobrazuje rýchlosť jazdy v jednotkách km/h alebo mph.

Palivomer

Zobrazuje množstvo zostávajúceho paliva v palivovej nádrži.

Tachometer

Zobrazuje počet otáčok motora za minútu.

» Tachometer

Môžete nastaviť tachometer a zobrazené merania tak, aby ukazovali hodnotu buď v jednotkách km/h alebo mph (míľach za hodinu).

- **Jednotky rýchlosti/vzdialenosti** Str. 155
- **Prispôbitelné funkcie** Str. 297

» Palivomer

POZNÁMKA

Keď sa hladina paliva priblíži k hodnote **0**, mali by ste natankovať. Nedostatok paliva môže zapríčiniť nenaštartovanie motora a tým poškodenie katalyzátora.

Skutočné množstvo zostávajúceho paliva sa môže líšiť od údajov palivomera.

» Tachometer

Keď sa otáčkomer priblíži k červenej oblasti, zaznie alarm preradenia. Funkciu alarmu preradenia môžete zapnúť a vypnúť.

- **Prispôbitelné funkcie** Str. 297

■ Teplomer

Zobrazuje teplotu chladiacej kvapaliny motora.

■ Okolitá teplota

Zobrazuje vonkajšiu teplotu v stupňoch Celzia.

Ak bola vonkajšia teplota nižšia ako 3 °C v čase, keď ste režim napájania prepli do polohy ZAPNUTÉ, v rozhraní s informáciami pre vodiča sa zobrazí hlásenie  **Vonkajšia teplota je nízka.**

■ Nastavenie zobrazenia vonkajšej teploty

Ak sa vám zdá, že údaj teploty nie je správny, môžete ho upraviť až o ± 3 °C.

►► Teplomer

POZNÁMKA

Pri jazde, keď je ručička teplomera v oblasti vysokej teploty, sa môže vážne poškodiť motor. Zaparkujte bezpečne na okraji cesty a počkajte, kým sa teplota motora vráti na normálnu hodnotu.

➡ **Prehrievanie** Str. 628

►► Okolitá teplota

Snímač teploty sa nachádza v prednom nárazníku. Teplota cesty a výfukové plyny z iného vozidla môžu ovplyvniť údaj o teplote, ak je rýchlosť vozidla nižšia ako 30 km/h.

Aktualizácia displeja po stabilizovaní údajov o teplote môže trvať niekoľko minút.

►► Nastavenie zobrazenia vonkajšej teploty

Údaj o teplote môžete upraviť.

➡ **Prispôbitelné funkcie** Str. 297

■ Systém rozpoznávania dopravných značiek

Počas jazdy zobrazuje určité zistené dopravné značky.

Ikona dopravnej značky bliká, keď je prekročená maximálna rýchlosť rozpoznanej dopravnej značky.

🚦 **Systém rozpoznávania dopravných značiek** Str. 487

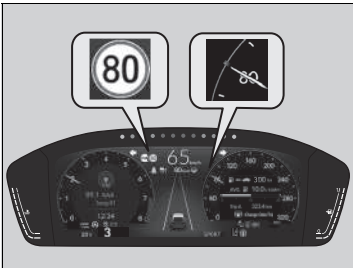

■ Aktuálny režim pre systém ACC a systém LKAS

Zobrazuje aktuálny režim pre systém a systém LKAS.

- **Adaptívny tempomat (ACC)** Str. 457
- **Systém podpory riadenia vozidla v jazdnom pruhu (LKAS)** Str. 475

▣ Aktuálny režim pre systém ACC a systém LKAS

Ak je dizajn ukazovateľa nastavený **Round** (Okrúhly) alebo **Bar** (Pruhový), pri nastavení rýchlosti pre systém ACC sa na tachometri zobrazí značka nastavenej rýchlosti.



1 Nastavená rýchlosť

Indikátory otáčok

Rozsvetuje sa z vonkajšej strany do stredu podľa otáčok motora.

Informácie o vozidle

Pri použití ukazovateľa **+R** sa môžu zobraziť nasledujúce informácie o vozidle.

➤ **Honda LogR** Str. 341

- Teplota vody
- Teplota oleja
- Tlak oleja
- Vonkajšia teplota vzduchu
- Tepl. vst. vzd.
- Plniaci tlak
- Uhol natoč. kol.
- Pozícia plynového pedála
- Brzdny tlak
- Poloha spoj.ped.
- Rýchlosť stáčania
- Atmos. tlak

Indikátory otáčok

Indikátor otáčok možno zapínať a vypínať.

➤ **Prispôbitelné funkcie** Str. 297

Informácie o vozidle

Naraz je možné vybrať a zobraziť až 6 položiek.

➤ **Honda LogR** Str. 341

Môžete nastaviť limit pre položky **Teplota vody** a **Teplota oleja**. Po dosiahnutí limitu sa zobrazenie zmení na žlté.

➤ **Honda LogR** Str. 341

Keď je systém ACC alebo LKAS zapnutý, informácie o vozidle sa nezobrazujú.

Lavá časť rozhrania s informáciami pre vodiča

Zobrazuje aktuálny režim informácií audiosystému a telefónu atď.

► **Dialkové ovládanie audiosystému** Str. 246

► **Telefónny systém hands-free** Str. 312

Hodiny

Zobrazuje hodiny.

Hodiny

Čas môžete manuálne nastaviť a zmeniť zobrazenie hodín na 12-hodinový alebo 24-hodinový formát.

► **Hodiny** Str. 160

Môžete vybrať, či sa v rozhraní s informáciami pre vodiča majú zobrazovať hodiny.

► **Prispôsobenie zobrazenia** Str. 156

Stopky

Meria čas okruhu a zobrazuje predchádzajúce namerané časy a najrýchlejší čas okruhu.

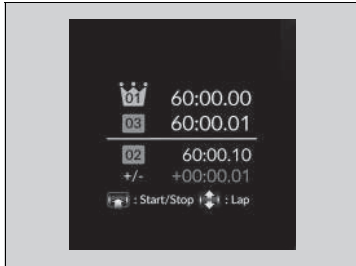

Meranie času okruhu

1. Zmeňte obsah zobrazenia v oblasti na ľavej strane v časti **Stopwatch** (Stopky).
 - **Vyberte obsah zobrazenia v oblasti na ľavej strane** Str. 138
2. Stlačením ľavého nastavovacieho kolieska sa zobrazí obrazovka ponuky Stopwatch (Stopky).
3. Vyberte položku **Časovač okruhu** a stlačením ľavého nastavovacieho kolieska zobrazte obrazovku merania času okruhu.
4. Stlačením ľavého nastavovacieho kolieska spustíte meranie.
5. Stlačením ľavého nastavovacieho kolieska meranie zastavíte.
 - Ak chcete odmerať čas jedného okruhu, po skončení každého okruhu otočte ľavé nastavovacie koliesko.
 - Ak sa chcete vrátiť na obrazovku ponuky Stopwatch (Stopky), stlačte a podržte ľavé nastavovacie koliesko.

Stopky

Túto funkciu merania používajte len na takom mieste a v takom čase, keď je to bezpečné.

Čas okruhu sa zobrazuje v rozsahu od 00:00.00 do 99:59.99.

Súčasne možno uložiť maximálne 20 časov okruhu.

Pri meraní času okruhu pomocou záznamu Honda LogR sa časy zobrazujú v rozhraní s informáciami pre vodiča.

► **Honda LogR** Str. 341

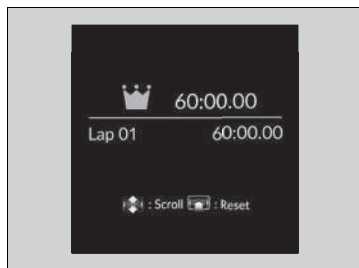

■ Prezeranie/vymazanie histórie

Ak chcete skontrolovať alebo vymazať históriu, na obrazovke ponuky stopiek vyberte položku **History/Reset** (História/Vynulovať) a stlačte ľavé nastavovacie koliesko.

- Ak chcete prechádzať časmi okruhu, otáčajte ľavým nastavovacím kolieskom.
- Ak chcete vymazať históriu, stlačte ľavé nastavovacie koliesko na obrazovke histórie stopiek, kým sa nemeria čas okruhu, potom vyberte položku a stlačte tlačidlo **Reset**.
- Ak sa chcete vrátiť na obrazovku ponuky Stopwatch (Stopky), stlačte a podržte ľavé nastavovacie koliesko.

Prispôsobenie zobrazenia

Zobrazenie zdroja zvuku v ľavej časti

Môžete vybrať, ktoré zdroje sa budú zobrazovať na obrazovke so zdrojmi zvuku.

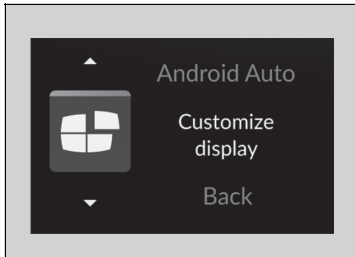

1. Otáčajte ľavým nastavovacím kolieskom, kým nevyberiete položku **Customize display** (Prispôsobiť displej) a potom stlačte ľavé nastavovacie koliesko.

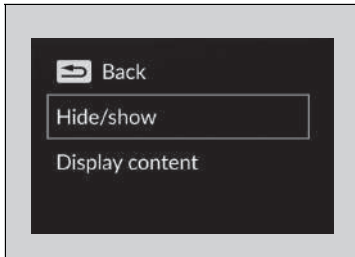

2. Otočením ľavého kolieska voliča vyberte možnosť **Hide/show** (Skrýť/zobraziť) a potom stlačte ľavé nastavovacie koliesko.

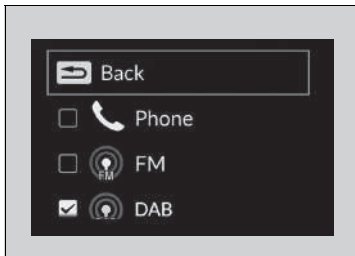

3. Otočením ľavého nastavovacieho kolieska sa posúvajte medzi zdrojmi zvuku a jeho stlačením ich vyberte alebo výber zrušte.

Prispôsobenie zobrazenia

Keď prispôsobujete nastavenia, zatiahnite parkovaciu brzdu.

■ Vyberte obsah zobrazenia v oblasti na ľavej strane

Zobrazený obsah môžete zmeniť v oblasti na ľavej strane. Vyberte položku **Audio & clock** (Audio a hodiny), **Stopwatch** (Stopky) alebo **OFF** (VYPNUTÉ).

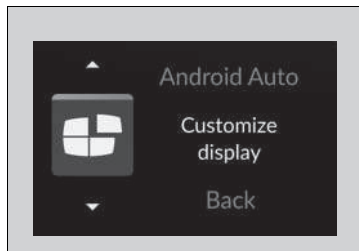

1. Otáčajte ľavým nastavovacím kolieskom, kým nevyberiete položku **Customize display** (Prispôsobiť displej) a potom stlačte ľavé nastavovacie koliesko.

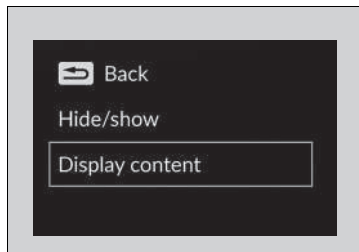

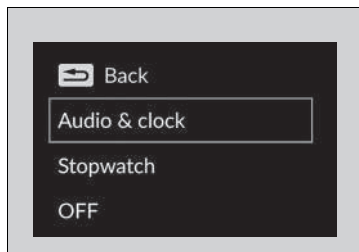

2. Otočením ľavého nastavovacieho kolieska voliča prejdite na možnosť **Customize Display** (Prispôsobiť displej) a potom stlačte ľavé nastavovacie koliesko.



3. Otočením ľavého nastavovacieho kolieska vyberte požadované nastavenia a potom stlačte ľavé nastavovacie koliesko.

Prvá časť rozhrania s informáciami pre vodiča

Rozhranie s informáciami pre vodiča zobrazuje rôzne informácie, ako napríklad odhadovanú zostávajúcu vzdialenosť jazdy a spotrebu paliva vozidla. Zobrazuje tiež hlásenia, napríklad varovania a iné užitočné informácie.

Keď sa zobrazí výstražná správa, skontrolujte túto správu a obráťte sa na predajcu a vozidlo v prípade potreby nechajte skontrolovať. Ak sa zobrazí hlásenie  **Engine oil pressure low** (Nízky tlak motorového oleja),  **Engine temperature too hot** (Teplota motora je príliš vysoká) alebo  **Engine oil level low** (Nízka hladina motorového oleja), pozrite si nasledujúce strany.

- **Ak sa zobrazí výstraha Nízky tlak motorového oleja** Str. 630
- **Prehrievanie** Str. 628
- **Ak sa zobrazí výstraha Engine oil level low (Nízka hladina motorového oleja)** Str. 636

Prepínanie displeja

Otáčaním pravého nastavovacieho kolieska zobrazte rôzne typy obsahu.

Prepínanie displeja

Obsah počítadla môžete pridávať a odstraňovať.

- **Prispôbenie zobrazenia** Str. 156

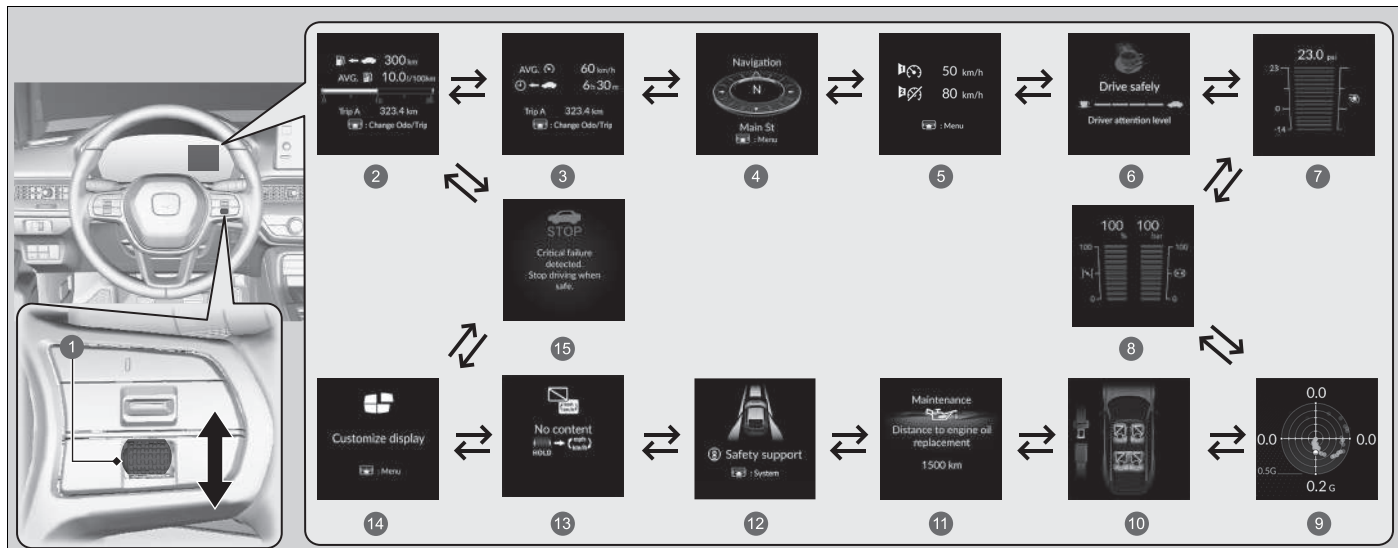

- | | |
|---|---|
| 1 Právě nastavovacie koliesko | 9 Merač G Str. 152 |
| 2 Dojazd/palivo/počítadlo najazdených kilometrov/denné počítadlo kilometrov Str. 141 | 10 Bezpečnostné pásy Str. 153 |
| 3 Merač rýchlosti/času/počítadlo najazdených kilometrov/denné počítadlo kilometrov Str. 143 | 11 Údržba Str. 153 |
| 4 Navigácia/kompas Str. 144 | 12 Bezpečnostná podpora Str. 154 |
| 5 Rýchlostný alarm Str. 145 | 13 Žiadny obsah/zmena jednotky Str. 155 |
| 6 Monitorovanie pozornosti vodiča Str. 146 | 14 Prispôbenie zobrazenia Str. 156 |
| 7 Ukazovateľ Turbo Str. 150 | 15 Výstražné hlásenia Str. 157 |
| 8 Merač polohy plynového pedála/Merač prítlaku bŕzd Str. 151 | |

Dojazd/palivo/počítadlo najazdených kilometrov/denné počítadlo kilometrov

Stlačením pravého nastavovacieho kolieska môžete prepínať medzi dennými počítadlami kilometrov A a B a počítadlom najazdených kilometrov.

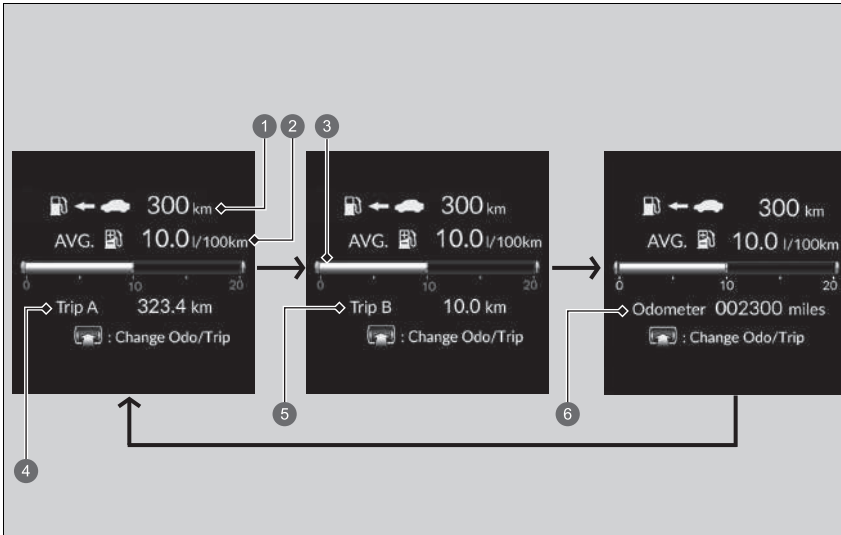

- 1 Dojazd
- 2 Priemerná spotreba paliva
- 3 Okamžitá spotreba paliva
- 4 Denné počítadlo kilometrov A
- 5 Denné počítadlo kilometrov B
- 6 Počítadlo najazdených kilometrov

■ Počítadlo najjazdených kilometrov

Zobrazuje celkový počet kilometrov alebo míľ, ktoré vozidlo prešlo.

■ Denné počítadlo kilometrov

Zobrazuje celkový počet kilometrov alebo míľ, ktoré vozidlo prešlo od posledného vynulovania. Počítadlá A a B je možné použiť na počítanie dvoch samostatných ciest.

Vynulovanie denného počítadla kilometrov

Na vynulovanie denného počítadla kilometrov stlačte a podržte pravé nastavovacie koliesko a potom vyberte položku **Vynulovať**.

- Denné počítadlo kilometrov sa vynuluje na hodnotu 0,0.

■ Dojazd

Zobrazuje odhadovanú vzdialenosť, ktorú môžete prejsť so zostávajúcim palivom. Táto odhadovaná vzdialenosť je založená na aktuálnej spotrebe paliva vozidla.

■ Priemerná spotreba paliva

Zobrazuje odhadovanú priemernú spotrebu paliva v rámci každého denného počítadla kilometrov v l/100 km alebo v mpg. Displej sa aktualizuje v nastavených intervaloch. Keď vynulujete denné počítadlo kilometrov, vynuluje sa aj priemerná spotreba paliva.

■ Okamžitá spotreba paliva

Zobrazuje okamžitú spotrebu paliva vo forme stĺpcového diagramu v l/100 km alebo mpg.

Dojazd

Zobrazený jazdný dosah je iba odhad a môže sa líšiť od skutočnej vzdialenosti, ktorú môže vozidlo prejsť.

Priemerná spotreba paliva

Môžete zmeniť čas vynulovania priemernej spotreby paliva.

► **Prispôsobiteľné funkcie** Str. 297

Merač rýchlosti/času/počítadlo najjazdených kilometrov/denné počítadlo kilometrov

Stlačením pravého nastavovacieho kolieska môžete prepínať medzi dennými počítadlami kilometrov A a B a počítadlom najjazdených kilometrov.



- 1 Priemerná rýchlosť
- 2 Uplynutý čas
- 3 Denné počítadlo kilometrov A
- 4 Denné počítadlo kilometrov B
- 5 Počítadlo najjazdených kilometrov

■ Počítadlo najjazdených kilometrov

➤ Počítadlo najjazdených kilometrov Str. 142

■ Denné počítadlo kilometrov

➤ Denné počítadlo kilometrov Str. 142

■ Priemerná rýchlosť

Zobrazuje priemernú rýchlosť v kmh alebo v mph od vynulovania cesty A alebo B.

■ Uplynutý čas

Zobrazuje čas, ktorý uplynul od posledného vynulovania denného počítadla kilometrov A alebo B.

■ Navigácia

■ Kompas

Zobrazí sa obrazovka kompasu.

■ Podrobné pokyny

Ak navigačný systém *, služba Android Auto alebo služba Apple CarPlay poskytuje pokyny na jazdu, zobrazia sa podrobné pokyny navigácie do vášho cieľa.

➤ **Pozrite si príručku navigačného systému**

➤ **Android Auto™** Str. 293

➤ **Apple CarPlay** Str. 289

➤ Priemerná rýchlosť

Môžete zmeniť čas vynulovania priemernej rýchlosti.

➤ **Prispôsobiteľné funkcie** Str. 297

➤ Uplynutý čas

Môžete zmeniť čas vynulovania uplynutého času.

➤ **Prispôsobiteľné funkcie** Str. 297

➤ Navigácia

Môžete vybrať, či sa majú počas navádzania na trase zobrazovať podrobné pokyny, alebo nie.

➤ **Prispôsobiteľné funkcie** Str. 297

Modely s navigačným systémom

Keď sú zobrazené pokyny pre kompas alebo podrobné pokyny, môžete ovládať niektoré funkcie navigačného systému na informačnom rozhraní vodiča stlačením pravého nastavovacieho kolieska.

➤ **Pozrite si príručku navigačného systému**

Podrobné pokyny nemusia byť dostupné pre všetky aplikácie.

■ Rýchlostný alarm

Zapnutie rýchlostného alarmu a zmena nastavenia rýchlostného alarmu.

Stlačením pravého nastavovacieho kolieska zobrazte obrazovku nastavenia a potom jeho otočením sa nastavenie rýchlostného alarmu zmení nasledovne:

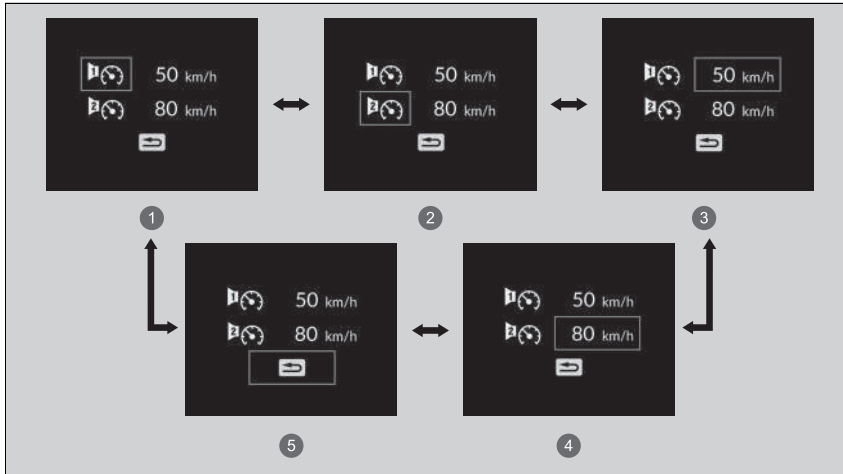

- ❶ Rýchlostný alarm 1 Zap./Vyp.*¹
- ❷ Rýchlostný alarm 2 Zap./Vyp.*¹
- ❸ Nastavenie rýchlosti pre rýchlostný alarm 1 (50 km/h*¹)
- ❹ Nastavenie rýchlosti pre rýchlostný alarm 2 (80 km/h*¹)
- ❺ Späť

* 1: Predvolené nastavenie

■ Monitorovanie pozornosti vodiča

Systém monitorovania pozornosti vodiča analyzuje zásahy do riadenia s cieľom zistiť, či spôsob riadenia vozidla nevykazuje známky nepozorného riadenia alebo riadenia pod vplyvom ospalivosti. Ak zistí, že spôsob riadenia vodiča vykazuje tieto známky, zobrazí stupeň pozornosti vodiča v rozhraní s informáciami pre vodiča.

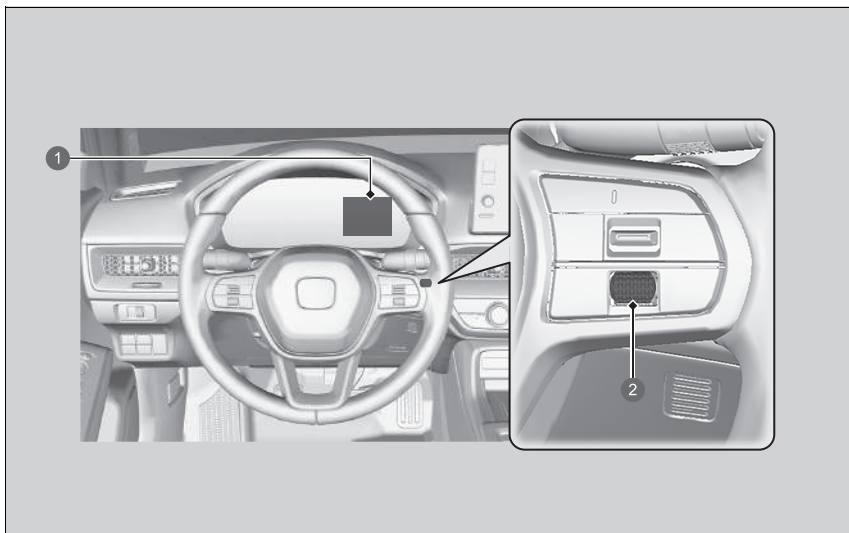

- 1 Rozhranie s informáciami pre vodiča
- 2 Pravé nastavovacie koliesko

►► Monitorovanie pozornosti vodiča

Systém monitorovania pozornosti vodiča nedokáže vždy rozpoznať, či je vodič unavený alebo nepozorný. Bez ohľadu na to, či vám systém poskytne spätnú väzbu alebo nie, ak pociťujete únavu, zastavte na bezpečnom mieste a oddýchnite si tak dlho, ako to bude potrebné.



Keď v rozhraní s informáciami pre vodiča vyberiete monitorovanie pozornosti vodiča, pruhy v ňom sa rozsvietia bielou farbou, čím signalizujú stupeň pozornosti vodiča.

➤ **Prepínanie displeja** Str. 139

1 Úroveň

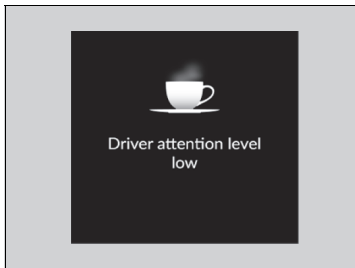

Ak sa rozsvietia dva pruhy, zobrazí sa hlásenie **Driver attention level low** (Nízka úroveň pozornosti vodiča).



Ak počet pruhov klesne na jeden, zaznie zvuková signalizácia, volant bude vibrovať a farba šálky kávy sa zmení na žltú. Úlohou týchto signálov je upozorniť vodiča na to, že potrebuje prestávku, lebo úroveň jeho pozornosti je príliš nízka.

Ak sa šálka kávy rozsvieti nažltlo, zastavte na bezpečnom mieste a oddýchnite si tak dlho, ako to bude potrebné.

Výstraha v podobe žltej šálky kávy zmizne po otočení pravého nastavovacieho kolieska alebo keď systém zistí, že vodič jazdí normálnym spôsobom.

Ak si vodič neurobí prestávku a systém monitorovania aj naďalej rozpoznáva, že vodič je veľmi unavený, po približne 15 minútach sa šálka kávy opäťovne rozsvieti nažltlo, zaznie pípnutie a volant začne vibrovať.

Výstrahy sa neobjavia, keď je čas cesty 30 minút alebo menej.

■ Systém monitorovania pozornosti vodiča sa obnoví v nasledujúcich prípadoch:

- Vypne sa motor.
- Vodič odopne bezpečnostný pás a otvorí dvere, keď vozidlo stojí.

■ Kedy funguje systém monitorovania pozornosti vodiča:

- Vozidlo sa musí pohybovať rýchlosťou vyššou ako 40 km/h.
- Indikátor systému elektrického posilňovača riadenia (EPS) nesmie svietiť.

■ V závislosti od jazdných podmienok alebo ďalších faktorov nemusí systém monitorovania pozornosti vodiča fungovať za nasledujúcich okolností:

- Funkcia podpory riadenia v rámci systému podpory riadenia vozidla v jazdnom pruhu (LKAS) je aktívna.
 - ☒ **Systém podpory riadenia vozidla v jazdnom pruhu (LKAS)** Str. 475
- Cesta je v zlom stave, napr. jej povrch je nespevnený alebo hrbolatý.
- Je veterné počasie.
- Vodičov štýl jazdy sa v hojnej miere vyznačuje ráznosťou, ako napr. prechádzaním medzi jazdnými pruhmi alebo zrýchľovaním.

■ Prispôsobenie

Nastavenia systému monitorovania pozornosti vodiča môžete zmeniť. Vyberte položky **Tactile and audible alert** (Hmatové a zvukové upozornenie), **Tactile alert only** (Len hmatové upozornenie) alebo **OFF** (VYP.).

☒ Prispôsobiteľné funkcie Str. 297

Položka **Hmatové a zvukové upozornenie** je zvolená po každom spustení režimu napájania, aj keby ste pri poslednej jazde zmenili nastavenia monitorovania pozornosti vodiča.

☒ Kedy funguje systém monitorovania pozornosti vodiča:

Pruhy v rozhraní s informáciami pre vodiča zostanú zobrazené sivou farbou, iba ak systém monitorovania pozornosti vodiča funguje.

■ Ukazovateľ Turbo

Keď turbo zvyšuje výkon, tento ukazovateľ signalizuje že sa zvyšuje tlak plnenia.

Merač polohy plynového pedála/Merač prítlaču bŕzd

Typ vozidla s ľavostranným riadením

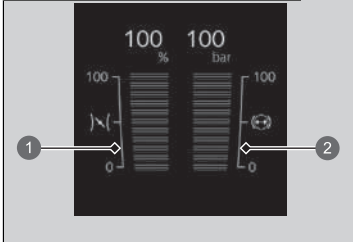

■ Merač polohy plynového pedála

Zobrazuje polohu plynového pedála v stupňoch %.

■ Merač prítlaču bŕzd

Zobrazuje brzdový tlak v baroch*1 alebo psi*2, keď je aktivovaná brzda.

1 Merač polohy plynového pedála

2 Merač prítlaču bŕzd

Typ vozidla s pravostranným riadením

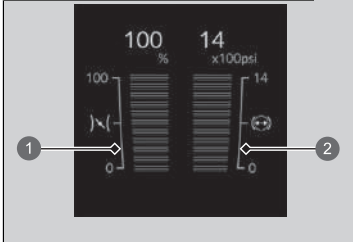

1 Merač polohy plynového pedála

2 Merač prítlaču bŕzd

*1: Typ vozidla s ľavostranným riadením

*2: Typ vozidla s pravostranným riadením

■ Merač G

Zobrazuje silu (G) a smer záťaže pôsobiacej na vozidlo počas jazdy.

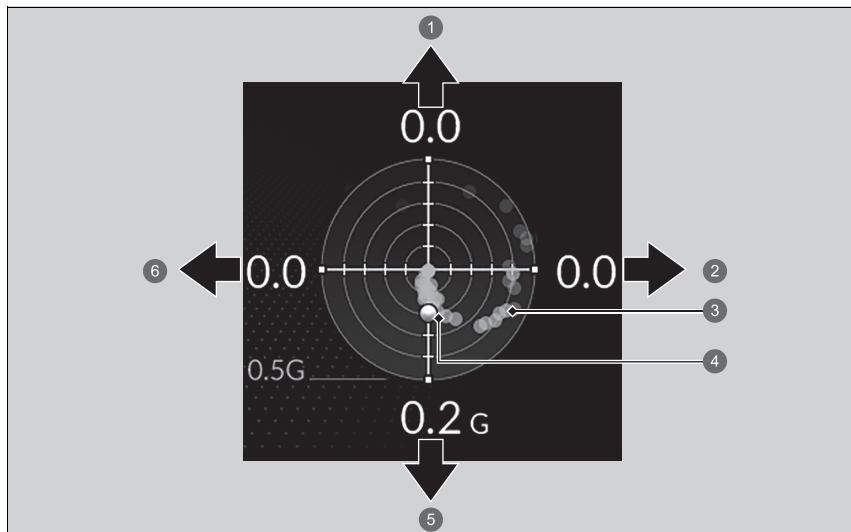

- 1 Pri spomaľovaní pri jazde dopredu/pri zrýchľovaní pri cúvaní
- 2 Pri riadení doľava
- 3 Bočné sily za posledné tri sekundy (biele)
- 4 Bočná sila v reálnom čase (žltá)
- 5 Pri zrýchľovaní pri jazde dopredu/pri spomaľovaní pri cúvaní
- 6 Pri riadení doprava

► Merač G

Maximálnu zobrazenú silu (G) môžete zmeniť.

► **Honda LogR** Str. 341

■ Bezpečnostné pásy

Vyskytuje sa za určitých podmienok, keď sú bezpečnostné pásy zapnuté alebo odopnuté.

📄 **Pripomenutie bezpečnostného pásu** Str. 42

■ Údržba

Zobrazenie systému pripomenutia servisu.

📄 **Systém pripomenutia servisu*** Str. 531

Bezpečnostná podpora

Označuje stav systému predchádzania vybočeniu z vozovky, systému CMBS a detekcie objektov v mŕtvom uhle*, napríklad Zapnutý, Vypnutý alebo Porucha, farebne a písmenami.

Nasledujúce farby označujú stav ktoréhokoľvek z vyššie uvedených systémov:

- Zelená: Systém je zapnutý.
- Sivá: Systém je vypnutý.
- Oranžová: Vyskytol sa problém so systémom.



- 1 Lokálne informácie pre systém CMBS
- 2 Lokálne informácie pre systém predchádzania vybočeniu z vozovky
- 3 Lokálne informácie pre systém detekcie objektov v mŕtvom uhle*
- 4 Ikona a informácie o stave systému predchádzania vybočeniu z vozovky
- 5 Ikona a informácie o stave systému detekcie objektov v mŕtvom uhle*
- 6 Ikona a informácie o stave systému CMBS

Bezpečnostná podpora

Ak je systém indikovaný žltou farbou, nechajte vozidlo ihneď skontrolovať predajcovi.

Ak chcete zapnúť alebo vypnúť každý systém, najprv prepnete zobrazenie stlačením pravého nastavovacieho kolieska. Na nasledujúcom displeji si môžete vybrať, ktorý systém sa má zapnúť alebo vypnúť.

- Zapnutie a vypnutie systému predchádzania vybočeniu z vozovky Str. 452
- Zapnutie a vypnutie systému CMBS Str. 438
- Zapnutie a vypnutie systému detekcie objektov v mŕtvom uhle (BSI) Str. 427

Stav každej funkcie môžete potvrdiť aj farbou indikátora.

- Indikátor brzdového systému zmiernenia zrážky (CMBS) (oranžový) Str. 113
- Indikátor brzdového systému zmiernenia zrážky (CMBS) (sivý) Str. 113
- Indikátor predchádzania vybočeniu z vozovky (oranžový) Str. 113
- Indikátor predchádzania vybočeniu z vozovky (sivý) Str. 113
- Indikátor automatického vypnutia asistenta riadenia systému predchádzania vybočeniu z vozovky Str. 113
- Indikátor bezpečnostnej podpory (oranžová) Str. 114
- Indikátor bezpečnostnej podpory (zelená/sivá) Str. 116

Jednotky rýchlosti/vzdialenosti



Umožňuje zobraziť inú jednotku v rozhraní s informáciami pre vodiča a nastaviť zobrazené merania na čítanie buď v km a km/h alebo v míľach a mph (míľach za hodinu).

Stlačením a podržaním pravého nastavovacieho kolieska vyberte obrazovku **No content** (Žiadny obsah) v rozhraní s informáciami pre vodiča. Zakaždým, keď to urobíte, jednotka sa zmení z km a km/h na míle a mph (míle za hodinu) alebo naopak. Potom sa na niekoľko sekúnd zobrazí potvrdzovacia obrazovka.

■ Prispôsobenie zobrazenia

■ Usporiadanie obsahu v pravej časti

Môžete vybrať, ktorý obsah sa má zobraziť v časti na pravej strane.

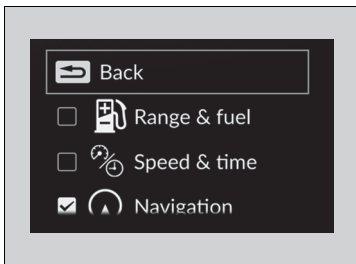
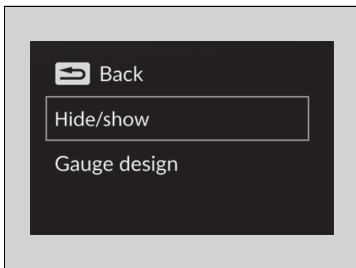

1. Keď vyberiete položku **Customize display** (Prispôbiť displej) na informačnom rozhraní vodiča, stlačte pravé nastavovacie koliesko.
2. Otočením pravého nastavovacieho kolieska vyberte možnosť **Hide/Show** (Skryť/Zobraziť) a potom stlačte pravé nastavovacie koliesko.
3. Otočením pravého nastavovacieho kolieska sa posúvajte medzi obsahom a jeho stlačením ho vyberte alebo výber zrušte.

►► Usporiadanie obsahu v pravej časti

Obsah, ktorý je sivý, nie je možné odstrániť z časti na pravej strane.

Keď prispôbujete nastavenia, zatiahnite parkovaciu brzdu.

■ Zmena vzhľadu ukazovateľov

Vzhľad ukazovateľov môžete zmeniť na okrúhly alebo stĺpcový.

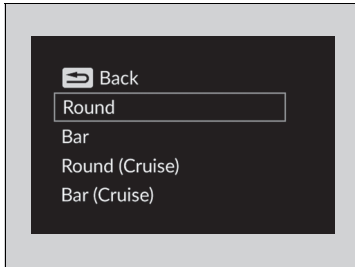
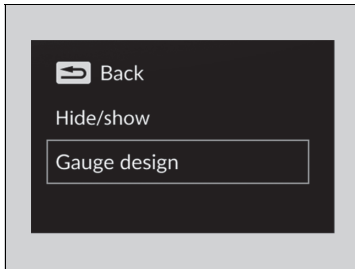

1. Keď vyberiete položku **Customize display** (Prispôsobiť displej) na informačnom rozhraní vodiča, stlačte pravé nastavovacie koliesko.
2. Otočením pravého nastavovacieho kolieska vyberte možnosť **Gauge design** (Vzhľad ukazovateľov) a potom stlačte pravé nastavovacie koliesko.
3. Otočením pravého nastavovacieho kolieska vyberte požadované nastavenia a potom stlačte pravé nastavovacie koliesko.

■ Výstrahy

Môžete skontrolovať, či sa v ňom nachádzajú akékoľvek výstražné správy.

- **Výstražné a informačné hlásenia rozhrania s informáciami pre vodiča** Str. 117

» Zmena vzhľadu ukazovateľov

Keď sa používa vzhľad ukazovateľov **Round (Cruise)** (Okrúhly (tempomat)) alebo **Bar (Cruise)** (Stĺpcový (tempomat)), počas prevádzky systému ACC sa použije zjednodušené zobrazenie.

Vzhľad ukazovateľa **+R** sa nedá zmeniť.

» Výstrahy

Ak existuje viacero výstrah alebo informácií, môžete otáčať pravé nastavovacie koliesko, aby sa zobrazili ďalšie výstrahy.

Ovládacie prvky

Táto kapitola obsahuje opis postupu obsluhy rôznych ovládacích prvkov potrebných na riadenie.

Hodiny	160
Zamknutie a odomknutie dverí	
Kľúč.....	161
Nízka intenzita signálu diaľkového ovládača bezkľúčového otvárania.....	163
Uzamknutie/odomknutie dverí zvonka.....	164
Uzamknutie/odomknutie dverí zvnútra.....	170
Detská poistka dverí.....	172
Výklopné dvere	173
Systém zabezpečenia	176
Okná	183

Obsluha spínačov okolo volantu	
Tlačidlo ENGINE START/STOP.....	185
Osvetlenie.....	188
Automatické prepínanie diaľkových svetiel.....	193
Stierače a ostrekovače.....	196
Ovládanie jasu.....	199
Tlačidlo vyhrievania zadného okna/ vyhrievaných bočných zrkadiel *.....	200
Nastavenie volantu.....	201
Zrkadlá	
Spätné zrkadlo.....	202
Elektricky ovládané bočné zrkadlá.....	204

Sedadlá	205
Prvky komfortnej výbavy interiéru	
Interiérové svetlá.....	212
Položky úložného priestoru.....	213
Ďalšie prvky komfortnej výbavy interiéru.....	221
Systém kúrenia *	225
Systém klimatizácie *	231

* Nie je k dispozícii u všetkých modelov

Nastavenie hodín

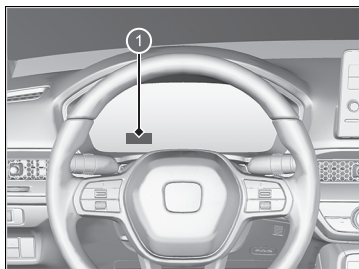

1 Hodiny

Pomocou obrazovky audiosystému/informačnej obrazovky môžete manuálne nastaviť čas alebo zmeniť zobrazenie hodín na 12-hodinový alebo 24-hodinový formát.

➤ **Prispôsobiteľné funkcie** Str. 297

▣ Nastavenie hodín

Hodiny sa aktualizujú automaticky prostredníctvom audiosystému.

Hodiny na prístrojovom paneli sa tiež menia, keď sa nastaví hodiny na obrazovke audiosystému/informačnej obrazovke.

Kľúč

Toto vozidlo sa dodáva s nasledujúcim kľúčom:

Dialkový ovládač bezkľúčového prístupu



Kľúče môžete použiť na naštartovanie alebo vypnutie motora a na uzamknutie alebo odomknutie všetkých dverí, výklopných dverí a dvierok otvoru na dopĺňanie paliva.

» Kľúč

Všetky kľúče majú systém imobilizéra. Systém imobilizéra chráni vozidlo pred ukradnutím.

➤ **Systém imobilizéra** Str. 176

Dodržiavajte pokyny nižšie, aby nedošlo k poškodeniu kľúčov:

- Nenechávajte kľúče vystavené priamemu slnečnému žiareniu alebo na miestach s vysokými teplotami alebo vysokou vlhkosťou.
- Nenechajte kľúče spadnúť ani na ne nekladte ťažké predmety.
- Kľúče uchovávajte tak, aby neprišli do kontaktu s kvapalinami, prachom a pieskom.
- Kľúče nerozoberajte, okrem prípadov, keď vymieňate batériu.

Ak sa obvody v kľúčoch poškodia, motor nemusí naštartovať a dialkový ovládač nemusí fungovať. Ak kľúče nefungujú správne, nechajte ich skontrolovať predajcovi.

■ Zabudovaný kľúč

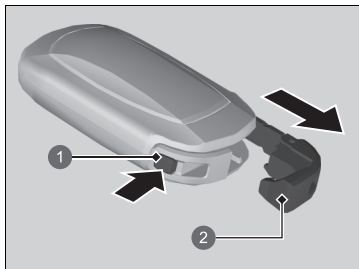

- 1 Tlačidlo uvoľnenia
- 2 Zabudovaný kľúč

Zabudovaný kľúč môžete použiť na odomknutie dverí, keď sa vybije batéria diaľkového ovládača bezkľúčového otvárania a elektricky ovládané odomknutie dverí nebude fungovať.

Ak chcete vybrať zabudovaný kľúč, stlačte uvoľňovacie tlačidlo a vytiahnite kľúč. Ak chcete zabudovaný kľúč vložiť späť, zatlačte ho do diaľkového ovládača bezkľúčového otvárania, kým nezacvakne na miesto.

■ Štítok s číslom kľúča

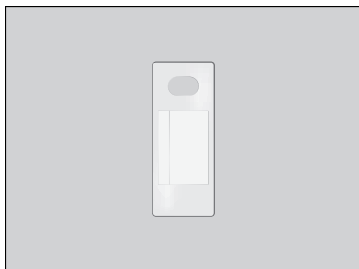

Obsahuje číslo, ktoré budete potrebovať, keď si chcete zakúpiť náhradný kľúč.

▣ Štítok s číslom kľúča

Štítok s číslom kľúča si odložte oddelene od kľúča na bezpečnom mieste mimo vozidla. Ak si chcete kúpiť ďalší kľúč, obráťte sa na predajcu.

Ak stratíte kľúč a nemôžete naštartovať motor, obráťte sa na predajcu.

Nízka intenzita signálu diaľkového ovládača bezklúčového otvárania

Vozidlo vysiela rádiové vlny, pomocou ktorých lokalizuje diaľkový ovládač bezklúčového štartovania motora, uzamknutie a odomknutie všetkých dverí, výklopných dverí a dvierok otvoru na dopĺňanie paliva.

Štartovanie motora, zamknutie/odomknutie dverí, výklopných dverí a dvierok otvoru na dopĺňanie paliva, prípadne môže byť v nasledujúcich prípadoch potlačené alebo ich ovládanie môže byť nestabilné:

- Zariadenia v blízkosti vozidla vysielať silné rádiové vlny.
- Diaľkový ovládač bezklúčového otvárania nosíte spolu s telekomunikačnými zariadeniami, prenosnými počítačmi, mobilnými telefónmi alebo bezdrôtovými zariadeniami.
- Diaľkový ovládač bezklúčového otvárania sa dotýka kovového predmetu alebo ho takýto predmet zakrýva.

▣ Nízka intenzita signálu diaľkového ovládača bezklúčového otvárania

Komunikácia medzi diaľkovým ovládačom bezklúčového otvárania a vozidlom vybija batériu diaľkového ovládača bezklúčového otvárania.

Životnosť batérie je približne dva roky, ale závisí od intenzity používania.

Batéria sa vybija vždy, keď diaľkový ovládač bezklúčového otvárania prijíma silné rádiové vlny. Neumiestňujte ho do blízkosti elektrických zariadení, ako napríklad televízorov alebo osobných počítačov.

Spotrebu batérie môžete znížiť vypnutím príjmu rádiových vln. Keď naraz podržíte tlačidlá zamknutia a odomknutia približne na tri minúty, indikátor LED dvakrát zabliká a príjem rádiových vln sa vypne.

Ak na diaľkovom ovládači bezklúčového otvárania jedenkrát stlačíte ľubovoľné tlačidlo, znova začne prijímať rádiové vlny.

Uzamknutie/odomknutie dverí zvonka

■ Používanie systému bezklúčového otvárania

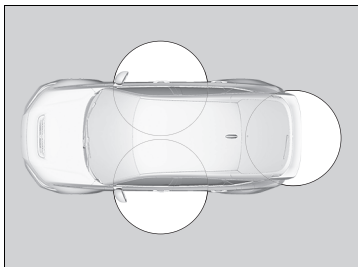

Keď máte pri sebe diaľkový ovládač bezklúčového otvárania, môžete uzamknúť/odomknúť dvere, dvierka otvoru na dopĺňanie paliva a výklopné dvere. Dvere, dvierka otvoru na dopĺňanie paliva a výklopné dvere môžete uzamknúť/odomknúť zo vzdialenosti približne 80 cm od vonkajšej rukoväti dverí alebo tlačidla uvoľnenia výklopných dverí.

▣ Uzamknutie/odomknutie dverí zvonka

Ak je spínač interiérového svetla v polohe aktivácie dverí, interiérové svetlá sa rozsvietia, keď odomknete dvere a výklopné dvere.

Žiadne dvere otvorené: Svetlá pomaly zhasnú po 30 sekundách.

Opätovné zamknutie dverí a výklopných dverí: Svetlo okamžite zhasne.

▣ **Interiérové svetlá** Str. 212

▣ Používanie systému bezklúčového otvárania

Ak neotvoríte dvere alebo výklopné dvere do 30 sekúnd od odomknutia vozidla systémom bezklúčového otvárania, všetky dvere a výklopné dvere sa automaticky znova zamknú.

Dvere môžete odomknúť alebo zamknúť pomocou systému bezklúčového otvárania len v režime napájania VOZIDLO VYPNUTÉ.

Systém bezklúčového prístupu nezamkne vozidlo, keď sú dvere otvorené.

■ Uzamknutie dverí a výklopných dverí

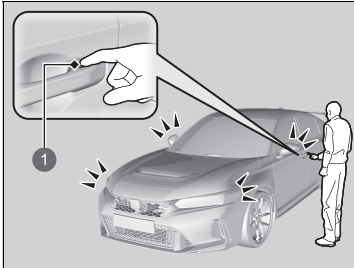

1 Snímač uzamknutia dverí

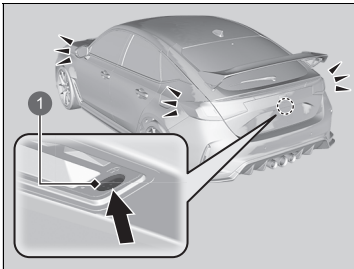

1 Tlačidlo uzamknutia

Dotknite sa snímača uzamknutia dverí na predných dverách alebo stlačte tlačidlo uzamknutia na výklopných dverách.

- Niektoré exteriérové svetlá trikrát zablikajú, všetky dvere a výklopné dvere sa uzamknú a aktivuje sa systém zabezpečenia.

Typ vozidla s pravostranným riadením

- Aktivuje sa funkcia uzamknutia najvyššej úrovne.

► Používanie systému bezklúčového otvárania

- Po opustení vozidla nenechávajte diaľkový ovládač bezklúčového otvárania vo vozidle. Zoberte ho so sebou.
- Dvere a výklopné dvere môžete uzamknúť/odomknúť aj vtedy, ak diaľkový ovládač bezklúčového otvárania nemáte pri sebe, ak sa iná osoba s diaľkovým ovládačom nachádza v dosahu.
- Ak sa diaľkový ovládač bezklúčového otvárania nachádza v dosahu, dvere sa môžu odomknúť, ak sa na rukoväti dverí nachádza voda v dôsledku silného dažďa alebo umývania v autoumyvárke.
- Ak rukou v rukavici uchopíte rukoväť predných dverí alebo sa dotknete snímača uzamknutia dverí, snímač dverí môže reagovať pomaly alebo nemusí vôbec odomknúť alebo uzamknúť dvere.
- Po zamknutí dverí máte čas dve sekundy, v priebehu ktorých môžete potiahnutím rukoväti dverí overiť, či sú dvere zamknuté. Ak chcete odomknúť dvere ihneď po ich zamknutí, počkajte minimálne dve sekundy pred uchopením rukoväti, inak sa dvere neodomknú.
- Dvere sa nemusia otvoriť, ak rukoväť potiahnete okamžite po uchopení. Znova uchopte rukoväť a pred potiahnutím skontrolujte, či sú dvere odomknuté.
- Aj keď sa nachádzate vo vzdialenosti do 80 cm, nemusí sa vám podariť uzamknúť/odomknúť dvere a výklopné dvere pomocou diaľkového ovládača bezklúčového otvárania, ak sa nachádza nad alebo pod vonkajšou rukoväťou.
- Systém bezklúčového otvárania nemusí fungovať, ak sa nachádza príliš blízko dverí alebo skla dverí.

■ Odomknutie dverí a výklopných dverí

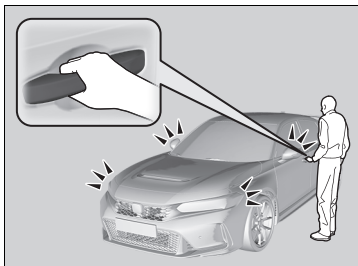

Uchopte rukoväť dverí vodiča:

- ▶ Odomknú sa dvere vodiča a dvierka otvoru na dopĺňanie paliva.
- ▶ Niektoré exteriérové svetlá jeden raz zablikajú.

Uchopte rukoväť dverí spolujazdca vpredu:

- ▶ Všetky dvere a výklopné dvere sa odomknú.
- ▶ Niektoré exteriérové svetlá jeden raz zablikajú.

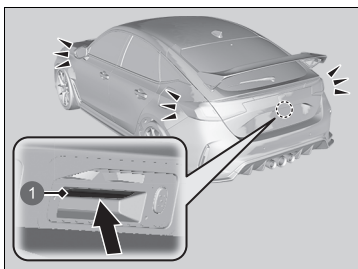

Stlačte a podržte tlačidlo uvoľnenia výklopných dverí.

- ▶ Výklopné dvere sa odomknú
- ▶ Niektoré exteriérové svetlá jeden raz zablikajú.

- 1 Tlačidlo uvoľnenia výklopných dverí

▶ Používanie systému bezklúčového otvárania

Bliknutie svetiel a nastavenia režimu odomknutia dverí možno prispôsobiť pomocou audio/informačnej obrazovky.

▶ **Prispôsobiteľné funkcie** Str. 297

Používanie diaľkového ovládača

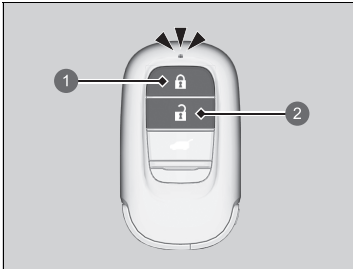

- 1 Tlačidlo uzamknutia
- 2 Tlačidlo odomknutia

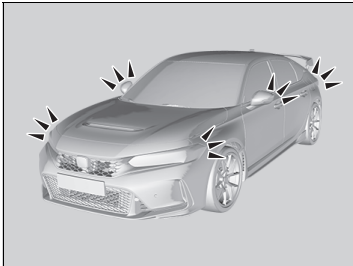

Uzamknutie dverí a výklopných dverí

Stlačte tlačidlo uzamknutia.

- Niektoré exteriérové svetlá trikrát zablikajú, všetky dvere, výklopné dvere a dvierka otvoru na dopĺňanie paliva sa zamknú a aktivuje sa systém zabezpečenia.

Typ vozidla s pravostranným riadením

- Aktivuje sa funkcia uzamknutia najvyššej úrovne.

Odomknutie dverí a výklopných dverí

Stlačte tlačidlo odomknutia.

Jedenkrát:

- Niektoré exteriérové svetlá raz bliknú a odomknú sa dvere vodiča a dvierka otvoru na dopĺňanie paliva.

Dvakrát:

- Odomknú sa všetky ostávajúce dvere a výklopné dvere.

Používanie diaľkového ovládača

Ak neotvoríte dvere alebo výklopné dvere do 30 sekúnd od odomknutia vozidla diaľkovým ovládačom, všetky dvere a výklopné dvere sa automaticky znova zamknú.

Dvere môžete odomknúť alebo zamknúť pomocou diaľkového ovládača len v režime napájania VOZIDLO VYPNUTÉ.

Typ vozidla s pravostranným riadením

Keď sa diaľkový ovládač bezklúčového otvárania nachádza vo vozidle, nemožno zamknúť žiadne dvere zvonka a zaznie zvuková signalizácia. Ak chcete zamknúť niektoré dvere, keď sa diaľkový ovládač bezklúčového otvárania nachádza vo vozidle, štyrikrát vykonajte ľubovoľný z nasledujúcich postupov:

- Stlačte tlačidlo uzamknutia na diaľkovom ovládači bezklúčového otvárania.
- Otočte kľúčom v zámku do polohy uzamknutia.
- Dotknite sa snímača uzamknutia dverí na rukoväti dverí alebo stlačte tlačidlo uzamknutia na výklopných dverách.

Diaľkový ovládač používa signály s malým výkonom, preto sa môže prevádzkový dosah líšiť v závislosti od okolia.

Diaľkový ovládač nezamkne vozidlo, keď sú dvere otvorené.

Ak sa rôzne mení dosah diaľkového ovládača, pravdepodobne je slabá batéria.

Ak sa pri stlačení tlačidla nerozsvieti dióda LED, batéria je vybitá.

► **Výmena batérie diaľkového ovládania** Str. 582

■ Odomknutie dverí pomocou kľúča

Ak tlačidlo odomknutia diaľkového ovládača bezkľúčového otvárania nefunguje, použite kľúč. Otvor na kľúče sa nachádza na zadnej strane rukoväti dverí.

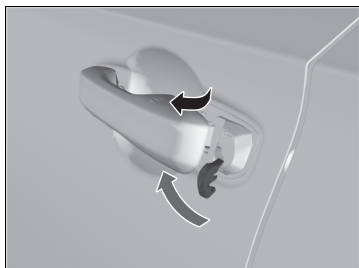

Zasuňte kľúč do zámku kľúča spod rukoväti a potom kľúč otočte.

Typ vozidla s pravostranným riadením

Funkcia uzamknutia najvyššej úrovne sa zruší a dvere vodiča sa odomknú.

►► Odomknutie dverí pomocou kľúča

Počas odomykania sa najskôr odomknú dvere vodiča. Druhé otočenie kľúča v priebehu pár sekúnd neodmknú ostávajúce dvere a výklopné dvere.

Ak odomknete dvere pomocou kľúča pri aktivovanom systéme zabezpečenia, alarm sa vypne.

Nastavenie režimu odomknutia dverí je možné prispôsobiť.

► **Prispôbitelné funkcie** Str. 297

Je možné ich uzamknúť bez použitia diaľkového ovládača.

► **Uzamknutie dverí bez kľúča** Str. 169

■ Uzamknutie dverí bez kľúča

Ak kľúč nemáte pri sebe alebo z nejakého dôvodu nemôžete dvere uzamknúť pomocou kľúča, môžete dvere uzamknúť bez kľúča.

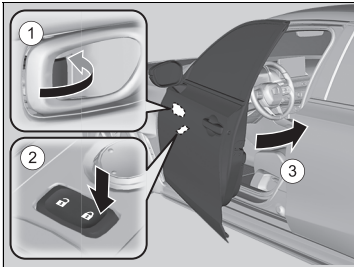

■ Zamknutie dverí vodiča

Zatlačte poistný jazýček dopredu ① alebo stlačte hlavný spínač uzamknutia dverí v smere uzamknutia ② a potom potiahnite a podržte vonkajšiu rukoväť dverí ③. Zatvorte dvere a potom uvoľnite rukoväť.

■ Zamknutie dverí spolujazdca

Potiahnite poistný jazýček smerom dopredu a zatvorte dvere.

■ Systém ochrany pred vymknutím

Dvere ani výklopné dvere nemožno uzamknúť, ak sa diaľkový ovládač bezkľúčového otvárania nachádza vo vozidle.

▶▶ Uzamknutie dverí bez kľúča

Keď uzamknete dvere vodiča, uzamknú sa aj všetky ostatné dvere a výklopné dvere.

Pred uzamknutím dverí sa uistite, že kľúč nie je vo vozidle.

Uzamknutie/odomknutie dverí zvnútra

■ Použitie poistného jazýčka

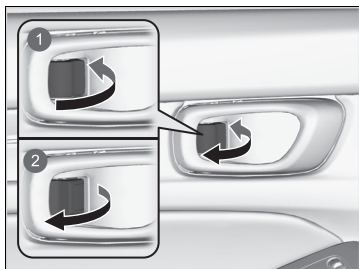

- 1 Uzamknutie
- 2 Odomknutie

■ Uzamknutie dverí

Potlačte poistný jazýček dopredu.

■ Odomknutie dverí

Potiahnite poistný jazýček dozadu.

■ Odomknutie pomocou vnútornej rukoväti predných dverí

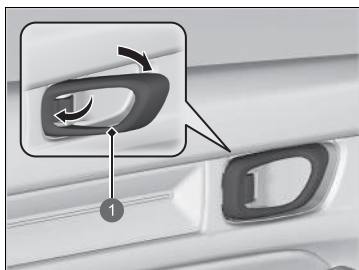

- 1 Vnútorná rukoväť

Potiahnite vnútornú rukoväť predných dverí.

- Dvere sa jediným pohybom odomknú aj otvoria.

►► Použitie poistného jazýčka

Ak uzamknete dvere pomocou poistného jazýčka na dverách vodiča, uzamknú sa aj všetky ostatné dvere a výklopné dvere.

Ak odomknete dvere vodiča pomocou poistného jazýčka, odomknú sa iba dvere vodiča.

►► Odomknutie pomocou vnútornej rukoväti predných dverí

Vnútorne rukoväti predných dverí sú navrhnuté tak, aby umožňovali cestujúcim na predných sedadlách otvoriť dvere jediným pohybom.

Táto funkcia sa však neaktivuje, ak cestujúci na predných sedadlách potiahnu vnútornú rukoväť predných dverí, keď je vozidlo v pohybe.

Deti by vždy mali cestovať na zadných sedadlách, kde sú dvere vybavené detskou poistkou.

► **Detská poistka dverí** Str. 172

Používanie hlavného spínača uzamknutia dverí

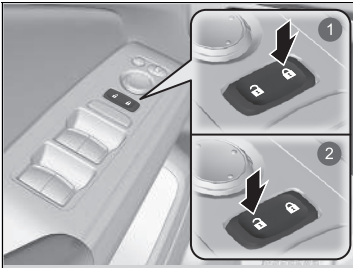

- ① Uzamknutie
- ② Odomknutie

Stlačením hlavného spínača uzamknutia dverí podľa znázornenia uzamknete alebo odomknete všetky dvere, výklopné dvere a dvierka otvoru na dopĺňanie paliva.

☒ Používanie hlavného spínača uzamknutia dverí

Keď uzamknete/odmoknete jedny z predných dverí pomocou hlavného spínača uzamknutia dverí, všetky ostatné dvere, výklopné dvere a dvierka otvoru na dopĺňanie paliva sa taktiež uzamknú/odmoknú.

Detská poistka dverí

Detská poistka dverí zabraňuje otvoreniu dverí zvnútra bez ohľadu na polohu poistného jazýčka.

►► Detská poistka dverí

Ak chcete otvoriť dvere zvnútra, keď je zapnutá detská poistka dverí, presuňte poistný jazýček do polohy odomknutia, spustíte zadné okno, vložte ruku do otvoreného okna a potiahnite vonkajšiu rukoväť dverí.

■ Nastavenie detskej poistky dverí

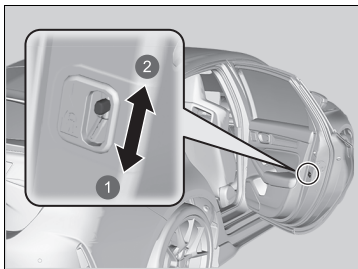

Posuňte páčku v zadných dverách do polohy zamknutia a zatvorte dvere.

■ Pri otváraní dverí

Dvere otvorte pomocou vonkajšej rukoväti dverí.

- 1 Uzamknutie
- 2 Odomknutie

Bezpečnostné opatrenia pri otváraní/zatváraní výklopných dverí

Pred otváraním a zatváraním výklopných dverí vždy skontrolujte, či sa v ich dráhe nenachádzajú osoby alebo predmety.

- Úplne otvorte výklopné dvere.
 - ▶ Ak výklopné dvere neotvoríte úplne, mohli by sa zavrieť vlastnou váhou.
- Vo veternom počasí postupujte opatrne. Vietor by mohol zatvoriť výklopné dvere.

Vždy jazdite so zatvorenými výklopnými dverami z nasledujúcich dôvodov:

- ▶ Vyhnete sa možnému poškodeniu vozidla.
- ▶ Zabránite výfukovým plynom preniknúť do vozidla.
 - **Plynný oxid uhoľnatý** Str. 95

Bezpečnostné opatrenia pri otváraní/zatváraní výklopných dverí

⚠ VÝSTRAHA

Osoby stojace v ceste otváraných alebo zatváraných výklopných dverí môžu byť vážne zranené.

Pred otvorením alebo zatvorením výklopných dverí sa uistite, že sa v ich priestore nenachádzajú žiadne osoby.

Dávajte si pozor, aby ste si neudreli hlavu o výklopné dvere alebo aby ste si pri ich zatváraní neprivreli ruky medzi výklopné dvere a batožinový priestor.

Keď je motor naštartovaný a v režime voľnobehu, nestojte pri ukladaní alebo vyberaní batožiny z alebo do batožinového priestoru pred výfukom. Mohli by ste sa popáliť.

Nikdy nedovoľte osobám cestovať v batožinovom priestore. Mohli by sa zraniť pri prudkom brzdení, zrýchlení alebo v prípade zrážky.

Otváranie/zatváranie výklopných dverí

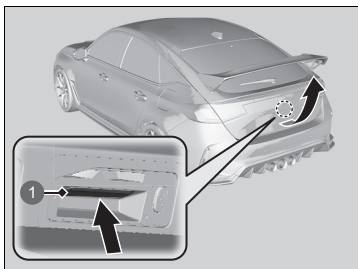

1 Tlačidlo uvoľnenia výklopných dverí

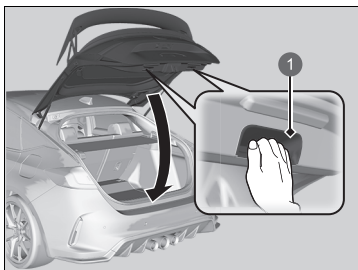

1 Vnútorná rukoväť

Keď sú všetky dvere odomknuté alebo keď stlačíte tlačidlo uvoľnenia výklopných dverí na diaľkovom ovládači, výklopné dvere sa odomknú. Stlačte tlačidlo uvoľnenia výklopných dverí a zdvihnutím otvorte výklopné dvere.

Ak diaľkový ovládač bezklúčového otvárania nosíte so sebou, výklopné dvere pred otvorením nemusíte odomykať.

Ak chcete zatvoriť výklopné dvere, uchopte vnútornú rukoväť, potiahnite výklopné dvere nadol a potlačením zvonku ich zatvorte.

Ak zatvoríte výklopné dvere, kým sú dvere vodiča uzamknuté, výklopné dvere sa automaticky uzamknú.

► Niektoré exteriérové svetlá trikrát zablikajú.

►► Otváranie/zatváranie výklopných dverí

- Po opustení vozidla nenechávajte diaľkový ovládač bezklúčového otvárania vo vozidle. Zoberte ho so sebou.
- Výklopné dvere môžete odomknúť aj vtedy, keď diaľkový ovládač bezklúčového otvárania nemáte pri sebe, no v dosahu sa nachádza iná osoba s diaľkovým ovládačom.
- Uistite sa, že ste nenechali diaľkový ovládač bezklúčového otvárania v batožinovom priestore, a zatvorte výklopné dvere. Zaznie zvuková signalizácia a výklopné dvere nebude možné zatvoriť.

■ Používanie diaľkového ovládača

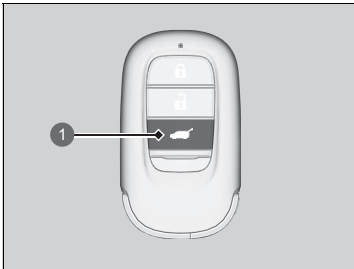

- 1 Tlačidlo odomknutia výklopných dverí

Stlačením tlačidla odomknutia výklopných dverí odomknete výklopné dvere.

▣ Používanie diaľkového ovládača

Ak odomknete a otvoríte výklopné dvere pomocou diaľkového ovládača, po zatvorení sa výklopné dvere automaticky zamknú.

System imobilizéra

Tento systém zabraňuje naštartovaniu vozidla s kľúčom, ktorý nebol dopredu zaregistrovaný.

Dbajte na nasledujúce pokyny pri stlačení tlačidla **ENGINE START/STOP**:

- Nenechávajte v blízkosti tlačidla **ENGINE START/STOP** predmety, ktoré vysielajú silné rádiové vlny.
- Uistite sa, že kľúč nie je prikrytý alebo sa nedotýka kovového predmetu.
- Nenechávajte v blízkosti tlačidla **ENGINE START/STOP** kľúč z iného systému imobilizéra.

Neumiestňujte kľúč do blízkosti magnetických predmetov. Elektronické zariadenia, napríklad televízory a audiosystémy, emitujú silné magnetické polia. Zmagnetizovať sa môže dokonca aj kľúčienka.

» System imobilizéra

POZNÁMKA

Ak necháte kľúč vo vozidle, môže dôjsť ku krádeži alebo k náhodnému pohybu vozidla.

Keď nechávate vozidlo bez dozoru, vezmite si kľúč so sebou.

Nepokúšajte sa systém zmeniť alebo k nemu pridať iné zariadenia.

Môžete tým poškodiť systém a vozidlo nebude schopné prevádzky.

Ak systém opakovane nerozpozna kód vášho kľúča, obráťte sa na predajcu. Ak ste stratili kľúč a nemôžete naštartovať vozidlo, obráťte sa na predajcu.

Typ vozidla s pravostranným riadením

Pred prvým naštartovaním vozidla po odpojení akumulátora stlačte a podržte brzdový pedál.

Alarm systém

Alarm systém sa aktivuje, ak sa výklopné dvere, kapota alebo dvere otvoria násilím. Alarm sa neaktivuje, ak sa batožinový priestor alebo dvere otvoria pomocou diaľkového ovládača alebo systému bezkľúčového otvárania.

■ Keď sa aktivuje alarm systém

Klaksón bude prerušovanie trubiť a niektoré exteriérové svetlá bliknú.

■ Deaktivácia alarm systému

Odomknite vozidlo pomocou diaľkového ovládača alebo systémom bezkľúčového otvárania alebo otočte spínačom zapalovania do polohy ZAPNUTÉ. Systém sa deaktivuje spolu s klaksónom a blikajúcimi svetlami.

■ Nastavenie alarm systému

Alarm systém sa nastavuje automaticky pri splnení nasledujúcich podmienok:

- Vozidlo je v režime napájania VOZIDLO VYPNUTÉ.
- Kapota je zatvorená.
- Všetky dvere a výklopné dvere sú uzamknuté zvonku pomocou diaľkového ovládača alebo systému bezkľúčového otvárania.

■ Keď sa nastaví alarm systém

Indikátor alarm systému na prístrojovom paneli bliká a interval blikania sa zmení asi po 15 sekundách.

■ Zrušenie alarm systému

Alarm systém sa zruší, keď vozidlo odomknete pomocou diaľkového ovládača, systému bezkľúčového otvárania alebo keď nastavíte režim napájania do polohy ZAPNUTÉ. Zároveň sa vypne aj indikátor alarm systému.

▶▶ Alarm systém

Nepokúšajte sa systém zmeniť alebo k nemu pridať iné zariadenia. Môžete tým poškodiť systém a vozidlo nebude schopné prevádzky.

Alarm systém bude aktivovaný približne 5 minút pred deaktiváciou systému zabezpečenia. Systém prejde desiatimi 30-sekundovými cyklami, počas ktorých bude znieť klaksón a bude blikáť výstražný indikátor.

V závislosti od okolností môže systém zabezpečenia ostať aktívny ďalších 5 minút.

Nenastavujte alarm systém, keď sa vo vozidle nachádzajú osoby alebo je otvorené okno. Systém sa môže náhodne aktivovať, keď:

- Odomknete dvere pomocou poistného jazýčka.
- Otvoríte kapotu pomocou rukoväti uvoľnenia kapoty.

Ak sa po nastavení alarm systému vybije akumulátor, alarm zabezpečenia sa môže spustiť, keď sa akumulátor znova nabije alebo vymení.

V takomto prípade deaktivujte alarm systém odomknutím dverí pomocou diaľkového ovládača alebo systému bezkľúčového otvárania.

Ak odomknete dvere pomocou zabudovaného kľúča pri aktivovanom systéme zabezpečenia, alarm sa vypne.

» Alarm systém

Typ vozidla s pravostranným riadením

Systém sa môže náhodne aktivovať v nasledujúcich prípadoch:

- Vozidlo je zaparkované v automatizovanej garáži.
- Vozidlo sa umýva vodou pod vysokým tlakom alebo v automatizovanej autoumyvárni.
- Vozidlo sa prepravuje vo vlaku, na trajekte alebo na prívесе.
- Vozidlo je vystavené silnému dažďu alebo búrke.
- Z vozidla sa odstraňuje ľad.

Môžete použiť tlačidlo **OFF** (VYP.) na ultrazvukovom snímači/snímači náklonu, aby sa neúmyselne neaktivoval systém alarmu.

» **Ultrazvukové snímače** * Str. 179

Ultrazukové snímače*

Ultrazukové snímače sa aktivujú len vtedy, keď je nastavený alarm systém. Ak snímače rozpoznajú narušiteľa pohybujúceho sa v interiéri alebo vstupujúceho do interiéru vozidla cez okno, snímač aktivuje alarm.

■ Nastavenie alarm systému bez aktivácie ultrazukových snímačov

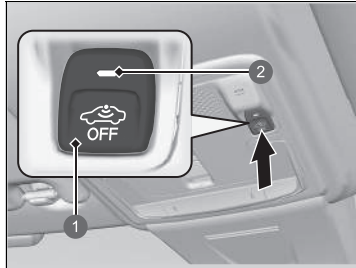

- 1 Tlačidlo **OFF** (VYP.) ultrazukového snímača/ snímača náklonu
- 2 Indikátor

Zabezpečovací systém môžete nastaviť bez aktivácie ultrazukového senzora. Ak chcete vypnúť systém ultrazukových snímačov, nastavte režim napájania na VOZIDLO VYPNUTÉ stlačením tlačidla **POWER** a následným stlačením tlačidla **OFF** (VYP.) ultrazukového snímača/snímača náklonu.

► Indikátor svieti načerveno.

Ak chcete systém znova zapnúť, stlačte tlačidlo vypnutia **OFF** ultrazukových snímačov.

Ultrazukové snímače sa zapnú pri každom nastavení alarm systému, a to aj vtedy, ak ste ich naposledy vypli.

►► Ultrazukové snímače*

Bez ohľadu na to, či sú ultrazukové snímače aktivované, systém zabezpečenia je možné vypnúť len diaľkovým ovládačom alebo systémom bezkľúčového otvárania, nie kľúčom.

Je možné zistiť, či sa systém zabezpečenia aktivoval bez vášho vedomia. Ak sa systém zabezpečenia aktivoval, 5 minút po odomknutí dverí a deaktivácii systému bude blikať indikátor.

Ak však zapnete systém napájania, indikátor prestane po 5 sekundách blikať.

Ak má ultrazukový snímač poruchu alebo sa vyskytol iný problém, indikátor sa po odomknutí dverí a deaktivácii systému na 5 minút rozsvieti.

Ak však zapne systém napájania motor, indikátor zhasne.

Systém zabezpečenia môžu ultrazukové snímače neúmyselne aktivovať v nasledujúcich prípadoch:

- Nieкто sa nachádza vo vozidle.
- Je otvorené okno.
- Vo vozidle visí príslušenstvo alebo oblečenie.

Snímač náklonu*

Snímače náklonu sa aktivujú len v prípade, že je nastavený alarm systém. Ak niekto zdvihne vozidlo na účely ťahania vozidla, demontáže kolies a podobne, snímač aktivuje alarm.

■ Nastavenie alarm systému bez aktivácie snímačov náklonu

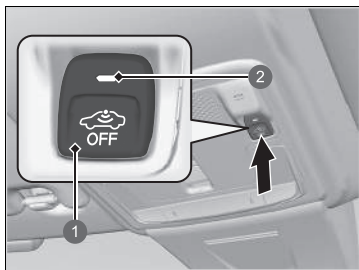

- 1 Tlačidlo **OFF** (VYP.) ultrazvukového snímača/snímača náklonu
- 2 Indikátor

Systém zabezpečenia môžete nastaviť bez aktivácie snímačov náklonu.

Ak chcete vypnúť systém snímačov náklonu, nastavte režim napájania na VOZIDLO VYPNUTÉ stlačením tlačidla **POWER** a následným stlačením tlačidla **OFF** (VYP.) ultrazvukového snímača/snímača náklonu.

► Indikátor svieti načerveno.

Ak chcete systém znova zapnúť, stlačte tlačidlo **OFF** (VYP.) ultrazvukového snímača/snímača náklonu.

Snímač náklonu sa zapne pri každom nastavení alarm systému, a to aj vtedy, ak ste ho naposledy vypli.

► Snímač náklonu*

Aj keď je snímač náklonu aktivovaný, systém zabezpečenia je možné vypnúť len diaľkovým ovládačom alebo systémom bezkľúčového otvárania, nie kľúčom.

Je možné zistiť, či sa systém zabezpečenia aktivoval bez vášho vedomia. Ak sa systém zabezpečenia aktivoval, 5 minút po odomknutí dverí a deaktivácii systému bude blikať indikátor.

Ak však zapnete systém napájania, indikátor prestane po 5 sekundách blikať.

Ak má snímač náklonu poruchu alebo sa vyskytol iný problém, indikátor sa po odomknutí dverí a deaktivácii systému na 5 minút rozsvieti.

Ak však zapne systém napájania motor, indikátor zhasne.

Nenastavujte snímač náklonu, keď sa vozidlo zdvíha alebo nadvihuje na zdviháku.

Uzamknutie najvyššej úrovne*

Funkcia uzamknutia najvyššej úrovne deaktivuje poistné jazýčky na všetkých dverách na lepšiu ochranu proti odcudzeniu.

Dvere sa nedajú otvoriť zvnútra, keď je aktivované uzamknutie najvyššej úrovne.

Uzamknutie dverí bez uzamknutia najvyššej úrovne pri použití hlavného spínača uzamknutia

1. Nechajte dvere vodiča zatvorené.
2. Otvorte dvere spolujazdca alebo zadné dvere a stlačte hlavný spínač uzamknutia dverí na strane vodiča alebo spolujazdca v smere uzamknutia.
3. Zatvorte dvere spolujazdca alebo zadné dvere bez toho, aby ste sa dotkli rukoväti dverí.



- 1 Uzamknutie
- 2 Hlavný spínač uzamknutia dverí vodiča
- 3 Hlavný spínač uzamknutia dverí spolujazdca

Uzamknutie najvyššej úrovne*

⚠ VÝSTRAHA

Keď je nastavené uzamknutie najvyššej úrovne, vo vozidle sa nesmú nachádzať žiadne osoby. Osoby uzamknuté vo vozidle by mohli vážne ochorieť alebo zomrieť následkom zvýšenia teploty, ak sa vozidlo nachádza na slnku.

Pred nastavením uzamknutia najvyššej úrovne skontrolujte, či sa vo vozidle nenachádzajú žiadne osoby.

Ak odomknete dvere pomocou zabudovaného kľúča pri aktivovanom systéme zabezpečenia, alarm sa vypne.

Keď zapnete funkciu uzamknutia najvyššej úrovne, táto funkcia zostane zapnutá, aj keď odomknete výklopné dvere.

* Nie je k dispozícii u všetkých modelov

■ Uzamknutie dverí bez uzamknutia najvyššej úrovne pri použití zabudovaného kľúča

Zabudovaný kľúč možno použiť na uzamknutie dverí bez aktivácie uzamknutia najvyššej úrovne, aj keď diaľkový ovládač bezkľúčového otvárania nemáte pri sebe.

1. Keď sú dvere vodiča otvorené, vytiahnite rukoväť dverí a uzamknite dvere pomocou zabudovaného kľúča.
2. Vyberte zabudovaný kľúč a zatvorte dvere, pričom stále ťahajte za rukoväť dverí.

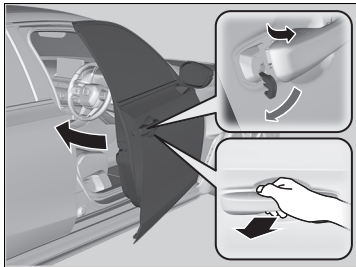

Otváranie/zatváranie elektricky ovládaných okien

Elektricky ovládané okná môžete otvoriť a zatvoriť pomocou spínačov na dverách, keď je režim napájania v polohe ZAPNUTÉ.

Spínače na strane vodiča môžete použiť na otvorenie a zatvorenie všetkých okien. Ak chcete otvárať a zatvárať okná aj z iných miest, ako je miesto vodiča, tlačidlo uzamknutia elektricky ovládaného okna na strane vodiča musí byť vypnuté (nezatlačené, indikátor nesvieti).

Keď je tlačidlo uzamknutia elektricky ovládaných okien zatlačené, rozsvieti sa indikátor a môžete obsluhovať len okno vodiča. Tlačidlo uzamknutia elektricky ovládaných okien použite, keď sa vo vozidle nachádzajú deti.

Otváranie/zatváranie okien s funkciou automatického otvárania/zatvárania

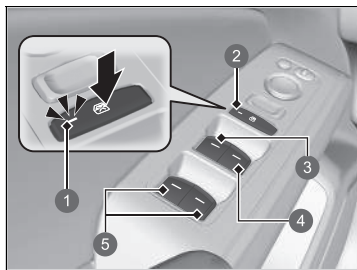

- 1 Indikátor
- 2 Tlačidlo uzamknutia elektricky ovládaných okien
- 3 Spínač okna vodiča
- 4 Spínač okna na strane spolujazdca vpredu
- 5 Spínač okien na strane spolujazdca vzadu*

Manuálna obsluha

Otvorenie: Zatlačte spínač nadol a podržte ho, kým nedosiahnete požadovanú polohu.

Zatvorenie: Potiahnite spínač nahor a podržte ho, kým nedosiahnete požadovanú polohu.

Automatická prevádzka

Otvorenie: Silne zatlačte spínač nadol.

Zatvorenie: Silne potiahnite spínač nahor.

Okno sa úplne otvorí alebo zatvorí. Ak chcete okno kedykoľvek zastaviť, krátko zatlačte alebo potiahnite spínač.

Otváranie/zatváranie elektricky ovládaných okien

⚠ VÝSTRAHA

Privretie rúk alebo prstov elektricky ovládanými oknami môže spôsobiť vážne poranenie.

Pred zatvorením sa uistite, že spolujazdci sú mimo priestoru okien.

VÝSTRAHA: Vždy, keď opúšťate vozidlo, zoberte si so sebou kľúč zapalovania bez ohľadu na to, či ho ponechávate prázdne alebo v ňom zostávajú ďalšie osoby.

Funkcia automatického otvorenia/zatvorenia predných okien

Elektricky ovládané okná možno používať maximálne 10 minút po zmene režimu napájania do polohy VOZIDLO VYPNUTÉ. Otvorenie niektorých z predných dverí ruší túto funkciu.

Funkcia automatického otvorenia/zatvorenia všetkých okien

Elektricky ovládané okná možno používať maximálne 10 minút po zmene režimu napájania do polohy VOZIDLO VYPNUTÉ. Zatvorením dverí vodiča sa táto funkcia zruší.

* Nie je k dispozícii u všetkých modelov

■ Otváranie/zatváranie okien bez funkcie automatického otvárania/zatvárania *

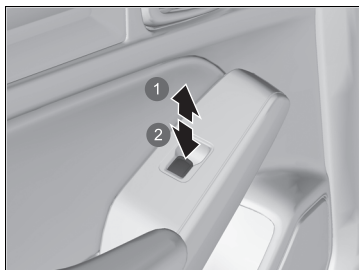

- 1 Zatvorenie
- 2 Otvorenie

Otvorenie: Zatláčajte spínač nadol.

Zatvorenie: Potiahnite spínač nahor.

Uvoľníte spínač, keď okno dosiahne požadovanú polohu.

■ Otvorenie/zatvorenie okien pomocou diaľkového ovládača *

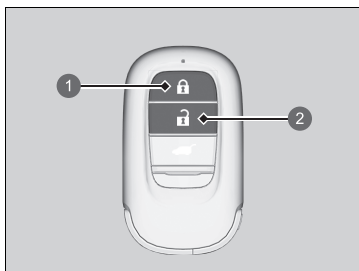

- 1 Tlačidlo uzamknutia
- 2 Tlačidlo odomknutia

Otvorenie: Stlačte tlačidlo odomknutia a potom ho v priebehu 10 sekúnd stlačte znova a podržte ho.

Zatvorenie: Stlačte tlačidlo uzamknutia a potom ho v priebehu 10 sekúnd stlačte znova a podržte ho.

Ak sa pohyb okien zastaví v polovici, tento postup zopakujte.

►► Otváranie/zatváranie elektricky ovládaných okien

Automatické otočenie chodu

Ak elektricky ovládané okno zistí odpor pri automatickom zatváraní, prestane sa zatvárať a otočí chod opačným smerom.

Ak budete nepretržite ťahať spínač nahor, funkcia automatickej zmeny smeru pohybu okna na strane vodiča sa vypne.

Snímač funkcie automatického otočenia chodu sa vypne, keď je okno už takmer zatvorené, aby sa zaistilo jeho úplné zatvorenie.

►► Otvorenie/zatvorenie okien pomocou diaľkového ovládača *

Nastavenie otvárania okien pomocou diaľkového ovládača môžete vypnúť alebo zapnúť pomocou obrazovky audiosystému/informačnej obrazovky.

► **Prispôsobiteľné funkcie** Str. 297

Tlačidlo ENGINE START/STOP

Zmena režimu napájania

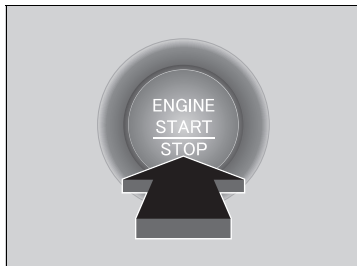

Ak máte pri sebe diaľkový ovládač bezklúčového otvárania a stlačíte tlačidlo **ENGINE START/STOP** bez stlačenia brzdového pedála, režim napájania sa zmení v nasledujúcom poradí: VOZIDLO VYPNUTÉ → PRÍSLUŠENSTVO → ZAPNUTÉ → VOZIDLO VYPNUTÉ.

VOZIDLO VYPNUTÉ:

Napájanie vozidla je VYPNUTÉ.

PRÍSLUŠENSTVO:

Je možné používať audiosystém a určité ďalšie príslušenstvo.

ZAPNUTÉ:

Je možné používať všetko príslušenstvo.

☒ Tlačidlo ENGINE START/STOP

Ak je diaľkový ovládač bezklúčového otvárania v úložnom priechodku alebo na inom mieste, kde môže dôjsť k prerušeniu jeho signálu, režim napájania sa nemusí zmeniť.

■ Automatické vypnutie

Ak necháte vozidlo 30 až 60 minút v režime napájania PRÍSLUŠENSTVO, vozidlo automaticky prejde do režimu podobného režimu VOZIDLO VYPNUTÉ (UZAMKNUTIE), aby nedošlo k vybitiu akumulátora.

Keď je vozidlo vo tomto režime:

Volant sa neuzamkne.

Dvere nie je možné uzamknúť ani odomknúť pomocou diaľkového ovládača alebo systému bezkľúčového otvárania.

Dvojitým stlačením tlačidla **ENGINE START/STOP** prepnete vozidlo do režimu VOZIDLO VYPNUTÉ (UZAMKNUTIE).

■ Pripomenutie režimu napájania

Ak otvoríte dvere vodiča, kým je vozidlo v režime napájania PRÍSLUŠENSTVO, zaznie výstražná zvuková signalizácia.

■ Pripomenutie diaľkového ovládača bezklúčového otvárania

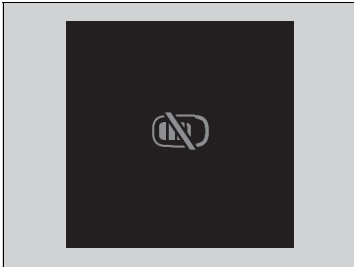

Keď je režim napájania nastavený na niektorý z iných režimov ako VYPNUTÉ a keď vyberiete diaľkový ovládač bezklúčového otvárania z vozidla a zatvoríte dvere, zaznie alarm. Ak alarm naďalej znie, umiestnite diaľkové ovládanie bezklúčového otvárania na iné miesto.

■ Keď je režim napájania v polohe PRÍSLUŠENSTVO

Alarm znie z vonkajšej strany vozidla.

■ Keď je vozidlo v režime napájania ZAPNUTÉ

Alarm znie tak z vonkajšej ako aj z vnútornej strany vozidla. Okrem toho sa na prístrojovej doske zobrazí výstražný indikátor.

► Pripomenutie diaľkového ovládača bezklúčového otvárania

Keď sa diaľkový ovládač bezklúčového otvárania nachádza v prevádzkovom dosahu systému a zatvoríte dvere vodiča, výstražná funkcia sa zruší.

Ak vyberiete z vozidla diaľkový ovládač bezklúčového otvárania po naštartovaní motora, nemôžete už zmeniť režim tlačidla **ENGINE START/STOP** ani znovu naštartovať motor. Keď použijete tlačidlo **ENGINE START/STOP**, vždy sa uistite, že sa diaľkový ovládač nachádza vo vozidle.

Ak diaľkový ovládač bezklúčového otvárania vyložíte z vozidla cez okno, výstražná zvuková signalizácia sa neaktivuje.

Diaľkový ovládač bezklúčového otvárania neodkladajte na prístrojovú dosku ani do odkladacej schránky v palubnej doske. V opačnom prípade sa môže aktivovať výstražná zvuková signalizácia. V prípade niektorých iných podmienok, ktoré môžu zabrániť vozidlu lokalizovať diaľkový ovládač, sa môže aktivovať výstražná zvuková signalizácia aj vtedy, keď sa diaľkový ovládač nachádza v prevádzkovom dosahu systému.

Osvetlenie

■ Svetlomet/obrysové svetlá

Svetlá sa automaticky rozsvietia v závislosti od okolitého jas. Je možné ich zapnúť a vypnúť aj manuálne.

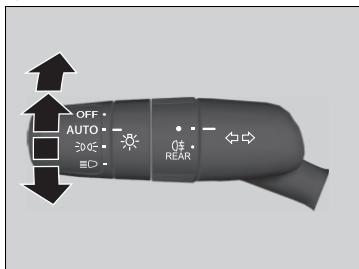

Exteriérové svetlá sa automaticky rozsvietia, keď je spínač svetla nastavený na možnosť **AUTO** a režim napájania je nastavený na ZAPNUTÉ.

■ Manuálna obsluha

Svetlomety/pozičné svetlá:

Otočte spínač svetiel do polohy .

Pozičné svetlá:

Otočte spínač svetiel do polohy .

Svetlomet/pozičné svetlá:

Spínač svetla otočte do polohy **OFF** a uvoľnite ho až po zatiahnutí parkovacej brzdy.

- Svetlá sa znova automaticky zapnú, keď:
- Spínač svetla sa znova prepne do polohy **OFF** a uvoľní.
- Je uvoľnená parkovacia brzda.

► Osvetlenie

Keď sú svetlá zapnuté, indikátor zapnutých svetiel bude svietiť na prístrojovom paneli.



► Indikátor zapnutého svetla Str. 106

Svetlomety sú vhodné len pre ľavostrannú alebo len pre pravostrannú jazdu. Pri jazde po cestách s inými pravidlami cestnej premávky je potrebné nastaviť svetlo svetlometov.

► Nastavenie svetlometu Str. 429

► Svetlomet/obrysové svetlá

Keď sú zapnuté pozičné svetlá, zapne sa aj predné a zadné osvetlenie evidenčného čísla.

Keď je spínač svetla otočený do polohy  alebo  a napájanie je VYPNUTÉ, pri otvorení dverí vodiča sa ozve zvuková signalizácia.

Keď je spínač svetla nastavený na **AUTO** a úroveň okolitého osvetlenia je nízka, svetlomety a pozičné svetlá sa zapnú pri odomknutí dverí. Vypnú sa po uzamknutí dverí.

Vozidlo je vybavené systémom automatického nastavenia svetlometov, ktorý automaticky nastavuje vertikálny uhol stretávacích svetiel svetlometov. Ak spozorujete výraznú zmenu vertikálneho uhla svetlometov, mohlo dôjsť k poruche systému. Nechajte vozidlo skontrolovať predajcovi.

■ Dialkové svetlá

Keď je zapnutý svetlomet, potlačte páčku smerom dopredu. Potiahnutím páčky dozadu znova prepnete na stretávacie svetlá.

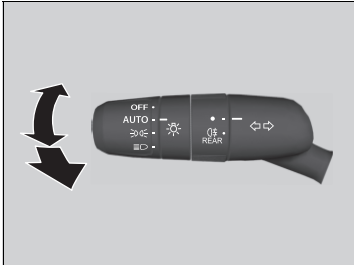

■ Blikanie diaľkovými svetlami

Potiahnutím páčky dozadu zapnete diaľkové svetlá.

- Uvoľnením páčky znova prepnete na stretávacie svetlá.

☒ Svetlomet/obrysové svetlá

Snímač svetiel sa nachádza na mieste zobrazenom nižšie. Nezakrývajte snímač svetiel.

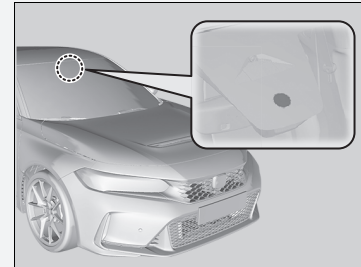

■ Smerové signály

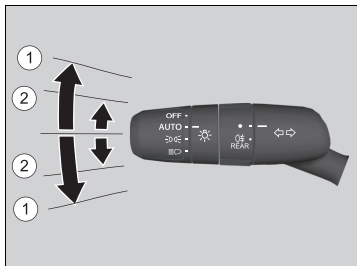

Smerové signály môžete použiť vtedy, keď je režim napájania v polohe ZAPNUTÉ.

■ ①: Smerový signál

Zatlačte páčku nahor alebo nadol podľa smeru, v ktorom chcete odbočiť, a smerový signál začne blikať.

■ ②: Krátky smerový signál

Ak páku zľahka zatlačíte nahor alebo nadol a pustíte, smerový signál trikrát zabliká.

- Ak počas blikania jemne zatlačte páčku v opačnom smere, blikanie sa zastaví.

►► Smerové signály

Ak blika externý smerový signál, na prístrojovom paneli bude blikať indikátor smerového signálu.

► Indikátory smerového signálu a výstražných svetiel Str. 106

Integrácia svetlometov so stieračmi

Svetlomety sa automaticky rozsvietia, keď sa stierače použijú niekoľkokrát v priebehu určitého počtu intervalov so spínačom svetlometov v polohe **AUTO**.

Svetlomety automaticky zhasnú niekoľko minút po zastavení stieračov.

Funkcia automatického vypnutia svetiel

Keď nastavíte režim napájania na možnosť VOZIDLO VYPNUTÉ, zoberiete diaľkové ovládanie so sebou a zatvoríte dvere vodiča, o 15 sekúnd sa vypnú svetlomety, všetky ostatné vonkajšie svetlá a osvetlenie prístrojového panela.

Keď je však tento spínač v polohe , pozičné svetlá ostanú zapnuté.

Ak nastavíte režim napájania do polohy VOZIDLO VYPNUTÉ a spínač svetlometov je zapnutý, ale neotvoríte dvere, svetlá sa vypnú po 10 minútach (po 3 minútach, ak je spínač v polohe **AUTO**).

Svetlá sa znova zapnú, keď odomknete alebo otvoríte dvere vodiča. Ak odomknete dvere, ale neotvoríte ich do 15 sekúnd, svetlá sa vypnú. Ak otvoríte dvere vodiča, zaznie zvukový signál, ktorý vám pripomenie, že svetlá sú zapnuté.

Integrácia svetlometov so stieračmi

Táto funkcia sa aktivuje, keď sa svetlomety vypnú v polohe **AUTO**. Jas prístrojového panela sa po rozsvietení svetlometov nezmení.

Pri nízkej úrovni okolitého osvetlenia zapne funkcia automatického ovládania svetiel svetlomety bez ohľadu na počet pohybov stieračov.

Funkciu integrácie svetlometov so stieračmi môžete zapnúť alebo vypnúť.

► **Prispôbitelné funkcie** Str. 297

Funkcia automatického vypnutia svetiel

Nastavenie časovača automatického vypnutia svetlometov môžete zmeniť.

► **Prispôbitelné funkcie** Str. 297

■ Zadné hmlové svetlo

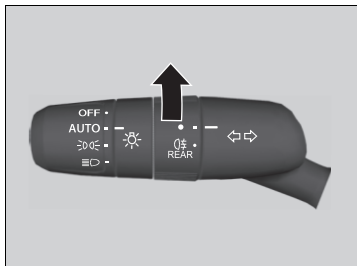

Tieto svetlá môžete použiť, keď sú zapnuté svetlomety.

■ Zapnutie zadného hmlového svetla

Otočte spínač do polohy . Rozsvietia sa indikátor .

■ Denné prevádzkové osvetlenie

Denné prevádzkové osvetlenie sa rozsvietia, keď sú splnené nasledujúce podmienky:

- Je nastavený režim napájania ZAPNUTÉ.
- Spínač svetlometrov je v polohe **AUTO**.
- Okolité osvetlenie je jasné.

Keď je vozidlo zastavené, prepnete spínač svetla do polohy **OFF** a uvoľníte ho, denné prevádzkové osvetlenie sa vypne. Po uvoľnení parkovacej brzdy sa svetlá znovu rozsvietia. V opačnom prípade, ak spínač svetla ešte raz prepnete do polohy **OFF**, svetlá sa znova zapnú.

▣ Denné prevádzkové osvetlenie

Denné prevádzkové osvetlenie a pozičné svetlá používajú rovnaký zdroj svetla.

Denné prevádzkové osvetlenie je svetlejšie ako pozičné svetlá.

Ak boli pozičné svetlá zapnuté ručne, denné prevádzkové osvetlenie sa nezapne.

Automatické prepínanie diaľkových svetiel

Predná širokouhlá kamera rozpoznáva zdroje svetla pred vozidlom, ako sú napríklad svetlá vozidla pred vami alebo vozidla idúceho oproti, prípadne pouličné osvetlenie. Keď jazdíte v noci, tento systém automaticky prepína stretávacie a diaľkové svetlá v závislosti od situácie.

■ Ako používať funkciu automatického prepínania diaľkových svetiel

■ Aktivácia systému

Ak sú splnené všetky nasledujúce podmienky, rozsvieti sa indikátor automatického prepínania diaľkových svetiel a v závislosti od situácie sa automaticky prepne medzi diaľkovými a stretávacími svetlami.

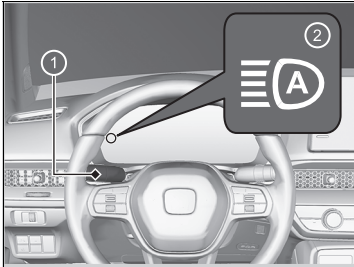

- 1 Spínač svetlometov
- 2 Indikátor automatického prepínania diaľkových svetiel

- Je nastavený režim napájania ZAPNUTÉ.
- Spínač svetlometov je v polohe **AUTO**.
- Páčka je v polohe stretávacích svetiel.
- Svetlomety boli automaticky aktivované.
- V okolí vozidla je tma.

► Automatické prepínanie diaľkových svetiel

Systém automatického prepínania diaľkových svetiel nefunguje v každej situácii. Tento systém slúži len ako pomoc vodičovi. Vždy pozorujte svoje okolie a v prípade potreby manuálne prepínajte medzi diaľkovými a stretávacími svetlami.

Rozsah a vzdialenosť, na ktorú kamera dokáže rozpoznávať svetelné zdroje, sa líši v závislosti od podmienok v okolí vášho vozidla.

Informácie o používaní kamery nainštalovanej na vnútornej strane čelného skla nájdete v nasledujúcej časti.

► **Predná širokouhlá kamera** Str. 495

Podmienky správneho fungovania automatického prepínania diaľkových svetiel:

- Na prístrojovú dosku neumiestňujte predmety, ktoré odrážajú svetlo.
- Udržujte čelné sklo v okolí kamery čisté. Pri čistení čelného skla neaplikujte čistiaci prípravok na objektiv kamery.
- Do oblasti v okolí kamery nepripevňujte žiadne predmety, nálepky ani fólie.
- Nedotýkajte sa objektivu kamery.

Ak je kamera vystavená silnému nárazu, alebo ak je oblasť v okolí kamery potrebné opraviť, obráťte sa na predajcu.

■ Ako vypnúť systém automatického prepínania diaľkových svetiel

Systém automatického prepínania diaľkových svetiel môžete vypnúť alebo zapnúť.

► **Prispôbitelné funkcie** Str. 297

Ak sa indikátor automatického prepínania diaľkových svetiel nerozsvieti, keď sú splnené všetky podmienky, vykonajte niektorý z postupov uvedených nižšie a indikátor sa rozsvieti.

- Potiahnite páčku smerom k sebe a uvoľnite ju.
- Otočte spínač svetlometov do polohy  a potom do polohy **AUTO**.

■ Automatické prepínanie medzi diaľkovými a stretávacími svetlami

Keď sa rozsvieti indikátor automatického prepínania diaľkových svetiel, svetlomety sa prepínajú medzi diaľkovými a stretávacími svetlami na základe nasledujúcich podmienok.

Diaľkové svetlá

Na zapnutie diaľkových svetiel musia byť splnené všetky nasledujúce podmienky.

- Rýchlosť vozidla je 40 km/h alebo vyššia.
- Nepredbieha vás ani nejde oproti vozidlo so zapnutými svetlometmi alebo koncovými svetlami.
- Popri ceste pred vami sa nenachádza veľa pouličných lúčov.



Stretávacie svetlá

Na zapnutie stretávacích svetiel musí byť splnená jedna z nasledujúcich podmienok.

- Rýchlosť vozidla je 24 km/h alebo nižšia.
- Predbiehajú vás alebo idú oproti vozidlu so zapnutými svetlometmi alebo koncovými svetlami.
- Popri ceste pred vami sa nachádza veľa pouličných lúčov.

►► Ako používať funkciu automatického prepínania diaľkových svetiel

V nasledujúcich prípadoch nemusí systém automatického prepínania diaľkových svetiel správne prepínať svetlomety alebo sa môže zmeniť načasovanie prepínania. Ak prevádzka automatického prepínania nevyhovuje vašim zvykom pri jazde, prepínajte svetlomety manuálne.

- Jas svetiel vozidla, ktoré sa nachádza pred vami alebo smeruje oproti vám, je veľmi intenzívny alebo nedostatočne intenzívny.
- Viditeľnosť je slabá v dôsledku počasia (dážď, sneh, hmla, námraza na čelnom skle, atď.).
- Okolité zdroje svetla, napríklad pouličné osvetlenie, elektrické reklamy a semafore, osvetľujú vozovku pred vozidlom.
- Úroveň jasu vozovky pred vozidlom sa neustále mení.
- Cesta je nerovná alebo je na nej priveľa zákrut.
- Vozidlo vás rýchlo predbehne alebo vozidlo pred vami nesmeruje vašim smerom ani oproti vám.
- Vaše vozidlo je naklonené kvôli ťažkému nákladu v zadnej časti.
- Dopravná značka, zrkadlo alebo iný reflexný predmet pred vami odráža silné svetlo smerom na vozidlo.
- Vozidlo idúce oproti často mizne za stromami popri ceste alebo za zvodidlami.
- Predbiehajúce vozidlo alebo vozidlo idúce oproti vám je motocykel, bicykel, skúter alebo iné menšie vozidlo.

Systém automatického prepínania diaľkových svetiel neprepne zo stretávacích na diaľkové svetlá v nasledujúcich prípadoch:

- Stierače čelného skla stierajú veľkou rýchlosťou.
- Kamera rozpoznala hustú hmlu.

■ Manuálne prepínanie medzi diaľkovými a stretávacími svetlami

Ak chcete manuálne prepínať diaľkové a stretávacie svetlá, postupujte podľa niektorého z postupov uvedených nižšie. Upozorňujeme, že pri tomto postupe sa indikátor automatického prepínania diaľkových svetiel vypne a funkcia automatického prepínania diaľkových svetiel sa deaktivuje.

Pomocou páčky:

Potiahnite páčku smerom k sebe, aby diaľkové svetlá zasvietili, potom ju uvoľnite.

- Na obnovenie funkcie automatického prepínania diaľkových svetiel postupujte podľa niektorého z postupov uvedených nižšie. Následne sa rozsvieti indikátor automatického prepínania diaľkových svetiel.
- Potiahnite páčku smerom k sebe a uvoľnite ju.
- Otočte spínač svetiel do polohy  a potom do polohy **AUTO**, keď je páčka v polohe stretávacích svetiel.

Pomocou spínača svetiel:

Otočte spínač svetiel do polohy .

- Na obnovenie funkcie automatického prepínania diaľkových svetiel otočte spínač svetiel do polohy **AUTO**, keď sa páčka nachádza v polohe stretávacích svetiel. Následne sa rozsvieti indikátor automatického prepínania diaľkových svetiel.

Stierače a ostrekovače

■ Stierače/ostrekovače čelného skla

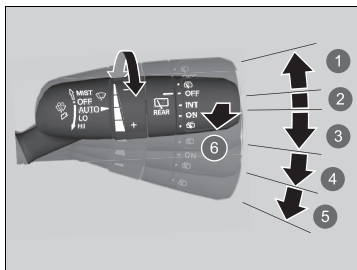

- 1 MIST
- 2 OFF
- 3 AUTO
- 4 LO: Pomalé stieranie
- 5 HI: Rýchle stieranie
- 6 Ostrekovač

Ostrekovače a stierače čelného skla môžete použiť, keď je režim napájania v polohe ZAPNUTÉ.

■ MIST

Stierače stierajú rýchlo, pokiaľ neuvolníte páčku.

■ Spínač stierača (OFF, AUTO, LO, HI)

Nastavenia stieračov zmeníte posunutím páčky nahor alebo nadol.

■ Ostrekovač

Strieka vodu pri potiahnutí páčky k sebe. Keď uvoľníte páčku na dlhšie ako jednu sekundu, ostrekovanie sa zastaví a stierače prejdú po čelnom skle ešte dva alebo tri razy, aby sklo očistili, potom sa zastavia.

►► Stierače a ostrekovače

POZNÁMKA

Ramená predného stierača pred zdvíhaním presuňte do polohy údržby.

➔ **Zdvíhanie ramien predného stierača** Str. 567

POZNÁMKA

Nepoužívajte stierače, keď je čelné sklo suché.

Čelné sklo sa môže poškrabať alebo sa môžu poškodiť gumené lišty.

POZNÁMKA

Vypnite stierače, ak z ostrekovačov nestrieka žiadna kvapalina.

Čerpadlo sa môže poškodiť.

Motorček stieračov sa môže dočasne zastaviť, aby sa zabránilo jeho preťaženiu. Funkcia stieračov sa v priebehu niekoľkých minút vráti do normálu.

POZNÁMKA

V studenom počasí môžu lišty stieračov primrznúť k čelnému sklu.

Ak aktivujete stierače v takýchto podmienkach, môžu sa poškodiť. Pomocou vyhrievania zohrejte čelné sklo a potom aktivujte stierače.

Automatické prerušované stieranie

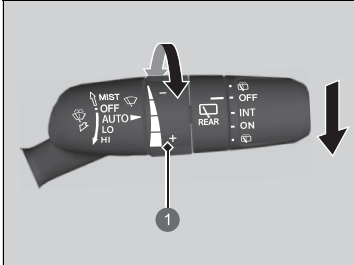

- 1 Krúžok nastavenia
 -: Nízka citlivosť
 +: Vysoká citlivosť

Keď zatlačíte páčku nadol do polohy **AUTO**, stierače čelného skla urobia jeden pohyb a prejdú do automatického režimu.

Stierače pracujú prerušovane, nízkou rýchlosťou alebo vysokou rýchlosťou a zastavia sa v závislosti od množstva zrážok, ktoré dažďový snímač zaznamená.

Nastavenie citlivosti AUTO

Keď je funkcia stieračov v režime **AUTO**, môžete upraviť citlivosť dažďového snímača pomocou krúžku nastavenia, aby stierače pracovali podľa vašich požiadaviek.

Stierače a ostrekovače

Ak stierač prestane pracovať pre prekážku, napríklad pre nahromadený sneh, zaparkujte vozidlo na bezpečnom mieste.

Otočte spínač stierača do polohy **OFF** a nastavte režim napájania do polohy PRÍSLUŠENSTVO alebo VOZIDLO VYPNUTÉ a potom odstráňte prekážku.

Automatické prerušované stieranie

Poloha dažďového snímača je znázornená nižšie.

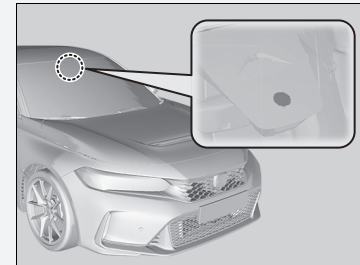

POZNÁMKA

Pred nasledujúcimi situáciami musí byť nastavenie **AUTO** vždy v polohe **OFF**, aby nedošlo k závažnému poškodeniu systému stieračov:

- Čistenie čelného skla
- Prejazd cez autoumyváreň
- Neprší

■ Zadný stierač/ostrekovač*

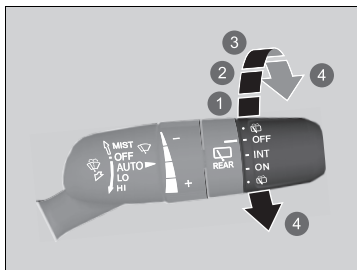

- 1 OFF
- 2 INT (Prerušovane)
- 3 ON (Neustále stieranie)
- 4 Ostrekovač

Zadné stierače a ostrekovače môžete použiť, keď je režim napájania v polohe ZAPNUTÉ.

■ Spínač stierača (OFF, INT, ON)

Nastavenie spínača stieračov meňte podľa hustoty dažďa.

■ Ostrekovač (☹)

Strieka, kým je spínač otočený v tejto polohe. Podržaním spínača v tejto polohe aktivujete zadný stierač aj ostrekovač. Po uvoľnení sa striekanie ostrekovača zastaví a zadný stierač po niekoľkých pohyboch obnoví nastavenie zvolené spínačom.

■ Aktivácia pri cúvaní

Keď preradíte prevodovku do polohy **R** a stierače čelného okna sú aktivované, zadný stierač sa aktivuje tak, ako je to opísané nižšie, aj keď je spínač zadného stierača vypnutý.

Prevádzka stieračov čelného skla	Funkcia zadného stierača
Prerušovane	Prerušovane
Pomalé stieranie	Nepretržitý
Rýchle stieranie	

Ovládanie jasu

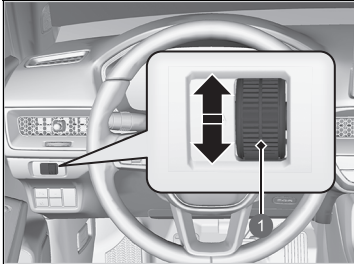

1 Otočný ovládač

Jas ukazovateľa sa automaticky nastavuje v závislosti od okolitého jasu.

- Keď je okolie tmavé, jas bude tiež tmavší.
- Keď je okolie svetlé, jas bude tiež svetlejší.

■ Manuálne nastavenie jasu

Jas prístrojového panela môžete upraviť pomocou otočného ovládača.
Jasnejšie: otočte ovládač nahor.

Tmavšie: otočte ovládač nadol.

- ▶ Nastavenie môžete zmeniť aj v prípade jasného okolitého svetla, jas ukazovateľa sa však nezmení.

■ Indikátor úrovne jasu

Pri nastavovaní sa úroveň jasu zobrazuje na displeji.

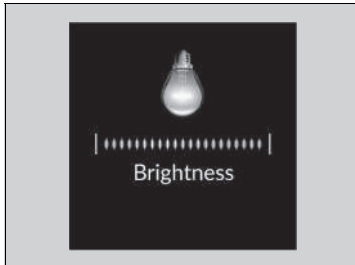

▶ Ovládanie jasu

Niekoľko sekúnd po nastavení jasu sa zobrazenie vráti na predchádzajúcu obrazovku.

Tlačidlo vyhrievania zadného okna/vyhrievaných bočných zrkadiel*

Stlačením tlačidla vyhrievania zadného okna a vyhrievaných bočných zrkadiel* odstránite zahmlenie zo zadného okna a zrkadiel, keď je režim napájania v polohe ZAPNUTÉ.

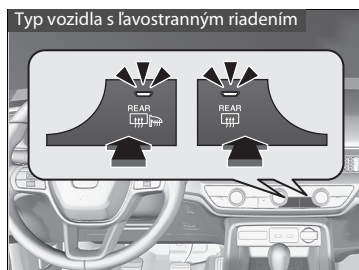

Funkcia vyhrievania zadného okna a vyhrievaných bočných zrkadiel sa automaticky vypne po 10 až 30 minútach v závislosti od vonkajšej teploty.

Ak je však vonkajšia teplota 0 °C alebo nižšia, funkcia sa nevypne automaticky.



☒ Tlačidlo vyhrievania zadného okna/vyhrievaných bočných zrkadiel*

Tento systém spotrebúva veľa energie, preto ho vypnite, keď je okno odhmlené. Systém taktiež nepoužívajte dlhú dobu, keď je motor v režime voľnobehu. Oslabí to akumulátor a naštartovanie motora bude ťažšie.

Modely s vyhrievanými bočnými zrkadlami

Keď je režim napájania nastavený na možnosť ZAPNUTÉ a vonkajšia teplota je nižšia ako 5 °C, automaticky sa na 10 minút aktivuje vyhrievané bočné zrkadlo.

Nastavenie volantu

Výšku a vzdialenosť volantu od tela si môžete nastaviť tak, aby ste mohli pohodlne uchopiť volant v správnej polohe riadenia.

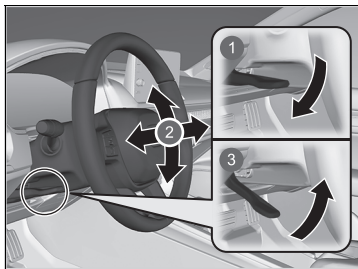

- 1 Uvoľnenie
- 2 Nastavenie
- 3 Uzamknutie

1. Po zastavení vozidla potlačte páku nastavenia volantu nadol.
 - Páčku nastavenia volantu nájdete pod stĺpikom riadenia.
2. Pohybuje volantom nahor alebo nadol a k sebe alebo od seba.
 - Uistite sa, že vidíte ukazovatele a indikátory na prístrojovom paneli.
3. Potiahnutím páčky nastavenia volantu nahor zaistíte volant v danej polohe.
 - Po nastavení polohy sa uistite, že ste bezpečne zaistili volant v nastavenej polohe, a to tak, že s ním skúsíte pohnúť nahor, nadol, k sebe a od seba.

» Nastavenie volantu

⚠ VÝSTRAHA

Nastavovaním volantu počas jazdy môžete stratiť kontrolu nad vozidlom a vážne sa zraniť počas nehody.

Volant nastavujte len vtedy, keď vozidlo stojí.

Spätné zrkadlo

Nastavte uhol spätného zrkadla, keď sedíte v správnej polohe na riadenie.

■ Denná a nočná poloha spätného zrkadla *

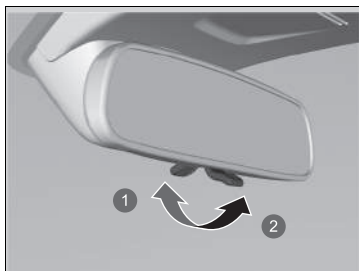

- 1 Denná poloha
- 2 Nočná poloha

Preklopte jazýček na zmenu polohy. Nočná poloha pomáha znižovať oslňovanie vodiča svetlometmi vozidiel za vami pri jazde potme.

» Zrkadlá

Udržujte vnútorné aj vonkajšie zrkadlá čisté a nastavené na čo najlepšiu viditeľnosť.

Pred jazdou vždy nastavte zrkadlá.

➤ **Predné sedadlá** Str. 205

■ Spätne zrkadlo s automatickým tlmením *

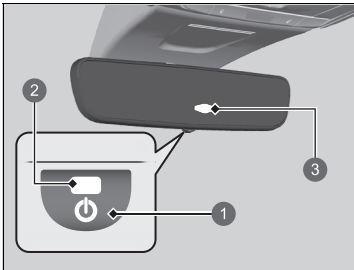

- ❶ Tlačidlo AUTO
- ❷ Indikátor režimu AUTO
- ❸ Snímač

Pri jazde po zotmení znižuje spätne zrkadlo s automatickým tlmením oslňovanie zo svetlometov za vami idúcich vozidiel. Stlačením tlačidla AUTO zapnete a vypnete túto funkciu. Pri aktivácii sa rozsvieti indikátor režimu AUTO.

►► Spätne zrkadlo s automatickým tlmením *

Funkcia automatického tlmenia sa zruší, keď je prevodovka v polohe **R**.

* Nie je k dispozícii u všetkých modelov

Elektricky ovládané bočné zrkadlá

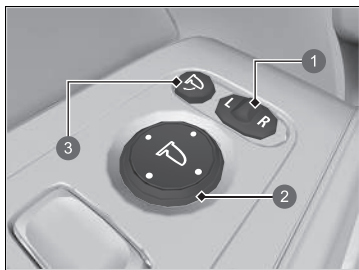

- ❶ Spínač voliča
- ❷ Spínač nastavenia
- ❸ Tlačidlo sklopenia*

Bočné zrkadlá môžete nastaviť, keď je režim napájania v polohe ZAPNUTÉ.

■ Nastavenie polohy zrkadla

Spínač voliča L/R: Vyberte ľavé alebo pravé zrkadlo. Po nastavení zrkadla vráťte spínač do stredovej polohy.

Spínač nastavenia polohy zrkadla: Zrkadlo posuniete stlačením spínača doľava, doprava, nahor alebo nadol.

■ Sklopenie bočných zrkadiel*

Stlačením tlačidla sklopenia sklopíte alebo vysuniete bočné zrkadlá.

■ Funkcia automatického sklápania bočných zrkadiel*

■ Sklopenie bočných zrkadiel

Stlačte tlačidlo uzamknutia na diaľkovom ovládači bezkľúčového otvárania alebo sa dotknite snímača uzamknutia dverí na predných dverách.

- Zrkadlá sa začnú automaticky sklápať.

■ Vysunutie zrkadiel

Odomknite všetky dvere a výklopné dvere pomocou diaľkového ovládača alebo systému bezkľúčového otvárania.

- Zrkadlá sa začnú automaticky vysúvať.

☒ Funkcia automatického sklápania bočných zrkadiel*

Ak boli sklopené pomocou tlačidla sklopenia, nie je možné ich vysunúť automaticky.

Funkciu automatického sklápania bočných zrkadiel môžete zapnúť alebo vypnúť.

► **Prispôbitelné funkcie** Str. 297

Bočné zrkadlá sa nesklopia automaticky pri zamknutí vozidla zvnútra pomocou poistného jazýčka alebo hlavného spínača uzamknutia dverí.

Predné sedadlá

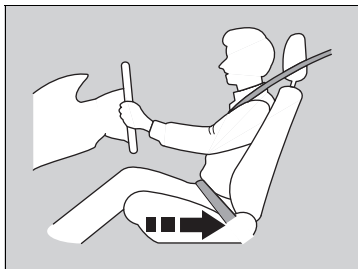

Posuňte sa dozadu, aby ste mali dostatok miesta.

Nastavte sedadlo vodiča čo najviac dozadu, no pritom tak, aby ste mali plnú kontrolu nad vozidlom. Mali by ste sedieť vzpriamene a čo najviac vzadu v sedadle, a tak, aby ste mohli dostatočne stláčať pedále bez nakláňania dopredu a pohodlne uchopiť volant. Podobným spôsobom nastavte aj sedadlo spolujazdca, aby bolo čo najďalej od predného airbagu v prístrojovej doske.

▣ Sedadlá

Sedadlo si vždy nastavte pred jazdou.

▣ Predné sedadlá

⚠ VÝSTRAHA

Sedenie príliš blízko k prednému airbagu môže spôsobiť vážne až smrteľné zranenie pri jeho aktivácii.

Pri riadení vozidla vždy sedte čo najďalej od predných airbagov.

Okrem nastavenia sedadiel môžete nastaviť aj volant smerom nadol, nahor, k sebe a od seba. Zachovajte medzeru minimálne 25 cm medzi stredom volantu a hrudníkom.

■ Nastavenie polôh sedadiel

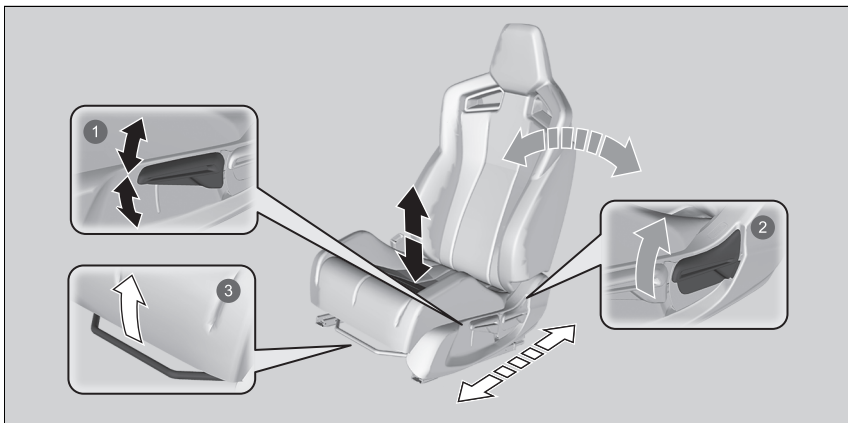

1 Nastavenie výšky (len na strane vodiča)

Potiahnutím páky nahor alebo jej zatlačením nadol nastavíte sedadlo do vyššej alebo nižšej polohy.

2 Nastavenie uhla operadla

Potiahnutím páky nahor zmeníte uhol.

3 Nastavenie horizontálnej polohy

Potiahnite tyč nahor a posuňte sedadlo. Potom tyč uvoľnite.

►► Nastavenie polôh sedadiel

Po správnom nastavení sedadla ním pohybujte dopredu a dozadu, aby ste skontrolovali, že je zaistené na mieste.

Nastavenie operadiel

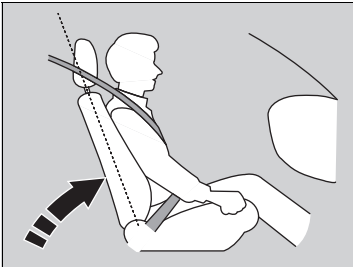

Nastavte operadlo vodiča do pohodlnej vzpriamenej polohy s dostatočným priestorom medzi vašou hrudou a krytom airbagu v strede volantu.

Spolujazdec na prednom sedadle by si mal tiež operadlo nastaviť do pohodlnej a vzpriamenej polohy.

Sklopenie operadla tak, že ramenná časť pásu sa nebude dotýkať hrude pasažiera, znižuje ochrannú schopnosť bezpečnostného pásu. Zvyšuje sa aj riziko, že sa podsuniete pod pás pri nehode a spôsobíte si vážne poranenia. Čím viac sklopíte operadlo, tým väčšie je riziko zranenia.

» Nastavenie operadiel

⚠ VÝSTRAHA

Sklopenie operadla príliš ďaleko môže spôsobiť vážne alebo smrteľné zranenie pri nehode.

Nastavte operadlo do vzpriamenej polohy a dobre sa v sedadle usadíte.

Neďávajte medzi operadlo a váš chrbát podložku alebo iný predmet.

Mohlo by to blokovat správnu prevádzku bezpečnostného pásu alebo airbagu.

Ak si nemôžete sadnúť dostatočne ďaleko od volantu a pritom stále mať na dosah ovládacie prvky, odporúčame, aby ste si zistili, či vám nepomôže určitý typ pomocného vybavenia.

Zadné sedadlá

■ Sklopenie zadných sedadiel

Osobitne sklopte nadol ľavú a pravú polovicu zadného sedadla, aby sa vytvoril priestor na batožinu.

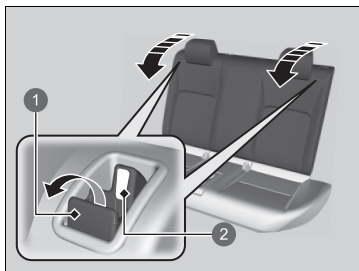

- 1 Páčka uvoľnenia
- 2 Červená príchytka

Potiahnite páčku uvoľnenia a sklopte operadlo.

►► Sklopenie zadných sedadiel

⚠ VÝSTRAHA

Pred začatím jazdy dbajte na to, aby boli operadlá riadne zaistené.

Zadné operadlá možno sklopiť a vytvoriť tak priestor pre väčšie predmety v batožinovom priestore.

Ak chcete zaistiť operadlo vo vzpriamenej polohe, zatlačte ho dozadu, kým nezaskočí, aby sa červené plošky na páčke uvoľnenia posunuli nadol. Pri nastavovaní operadla do pôvodnej polohy ho pevne zatlačte späť.

Skontrolujte, či sú všetky predmety v batožinovom priestore alebo predmety prečnievajúce na zadné sedadlá správne zaistené. Pri prudkom zabrzdení môžu uvoľnené predmety letieť dopredu.

Predné sedadlo(-á) sa musia nachádzať dostatočne vpredu, aby počas sklápania zadných sedadiel nezavadzali.

■ Pripomenutie pre zadné sedadlá

Táto funkcia vás pred vystúpením z vozidla upozorní na možnú prítomnosť spolujazdcov alebo predmetov na zadných sedadlách. Aktivuje sa, keď je režim napájania nastavený na možnosť VOZIDLO VYPNUTÉ a zadné dvere sa otvoria krátko pred alebo po nastavení režimu napájania do polohy ZAPNUTÉ.



V rozhraní s informáciami pre vodiča sa zobrazí pripomenka a po nastavení režimu napájania na VOZIDLO VYPNUTÉ zaznie zvukové upozornenie.

▶▶ Pripomenutie pre zadné sedadlá

Keď je režim napájania nastavený do polohy VOZIDLO VYPNUTÉ, pripomenutie sa vypne a funkcia sa ukončí.

Pripomenutie nebude fungovať, ak nebol režim napájania nastavený na ZAPNUTÉ do 10 minút od použitia zadných dverí.

System nedeteguje spolujazdcov na zadných sedadlách. Deteguje ale otvorenie a zatvorenie zadných dverí a bude naznačovať, že na zadných sedadlách sa niečo môže nachádzať.

Nastavenie oznámení môžete zapnúť alebo vypnúť.

▶ **Prispôbitelné funkcie** Str. 297

Udržiavanie správnej polohy pri sedení

Keď si všetci pasažieri nastavili svoje sedadlá a zapli si bezpečnostné pásy, je veľmi dôležité, aby sedeli aj naďalej vzpriamene, čo najviac vzadu v sedadlách a s nohami na podlahe, pokiaľ vozidlo bezpečne nezaparkuje a nevypnete motor.

Nesprávne sedenie zvyšuje riziko zranenia pri nehode. Ak sa napríklad pasažier hrbí, leží, otáča do strán, nesedí na celom sedadle, nakláňa sa dopredu alebo do strán alebo si vykladá nohu alebo obidve nohy dohora, pravdepodobnosť zranenia pri nehode sa značne zvyšuje.

Okrem toho, pasažier, ktorý sedí mimo správnej polohy na prednom sedadle, sa môže vážne až smrteľne zraniť pri nehode nárazom o vnútorné vybavenie vozidla alebo zásahom aktivovaným predným airbagom.

►► Udržiavanie správnej polohy pri sedení

VÝSTRAHA

Nesprávne sedenie alebo sedenie mimo správnej polohy môže spôsobiť vážne alebo smrteľné zranenie pri nehode.

Vždy sedte vzpriamene, čo najviac vzadu v sedadle, s nohami na podlahe.

Opierka ruky

■ Použitie opierky ruky predného sedadla

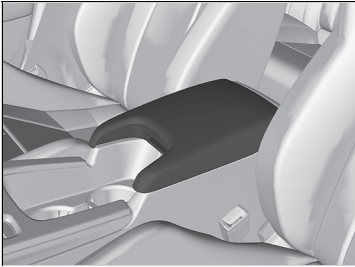

Veko konzoly možno použiť ako opierku ruky.

Interiérové svetlá

■ Spínač interiérových svetiel

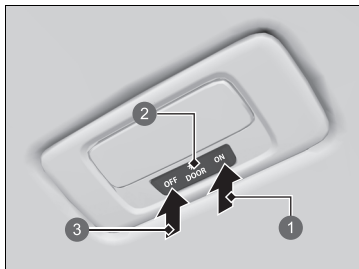

- 1 Svieti
- 2 Poloha aktivácie dverami
- 3 Off

■ ON

Stropné svetlo sa zapne bez ohľadu na to, či sú dvere otvorené alebo zatvorené.

■ Poloha aktivácie dverami

Stropné svetlo sa zapne v nasledujúcich situáciách:

- Keď sú otvorené niektoré z dverí.
- Keď odomknete dvere vodiča.
- Keď je vozidlo v režime napájania VOZIDLO VYPNUTÉ.

■ OFF

Interiérové svetlá zostanú vypnuté bez ohľadu na to, či sú dvere otvorené alebo zatvorené.

■ Spínače svetiel na čítanie

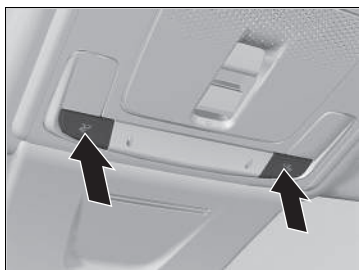

Svetlá na čítanie môžete zapnúť a vypnúť stlačením tlačidiel.

▣ Spínač interiérových svetiel

Ak je spínač v polohe aktivácie pri otvorených dverách, interiérové svetlá sa po zatvorení dverí po približne 30 sekundách stlmia a zhasnú.

Svetlá sa vypnú približne po 30 sekundách v nasledujúcich prípadoch:

- Keď odomknete dvere vodiča, ale neotvoríte ich.
- Keď nastavíte režim napájania na VOZIDLO VYPNUTÉ, ale neotvoríte dvere.

Časový interval stlmenia interiérového svetla môžete zmeniť.

▣ **Prispôsobiteľné funkcie** Str. 297

Interiérové svetlá sa okamžite vypnú v nasledujúcich prípadoch:

- Keď zamknete dvere vodiča.
- Keď zatvoríte dvere vodiča v režime príslušenstva.
- Keď nastavíte režim napájania na možnosť ZAPNUTÉ.

Ak necháte niektoré z dverí otvorené v režime VOZIDLO VYPNUTÉ, interiérové svetlá sa vypnú po uplynutí približne 15 minút.

Ak chcete predísť vybitiu akumulátora, nenechávajte osvetlenie interiéru zapnuté dlhú dobu pri vypnutom motore.

Položky úložného priestoru

■ Odkladacia schránka v palubnej doske

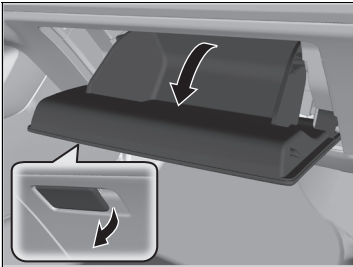

Potiahnutím rukoväti otvoríte odkladaciu schránku v palubnej doske.

▣ Odkladacia schránka v palubnej doske

⚠ VÝSTRAHA

Otvorená odkladacia schránka v palubnej doske môže pri nehode spôsobiť spolujazdcovi vážne zranenie, aj keď bude pripútaný bezpečnostným pásom.

Pri jazde majte odkladaciu schránku v palubnej doske vždy zatvorenú.

■ Priestor konzoly

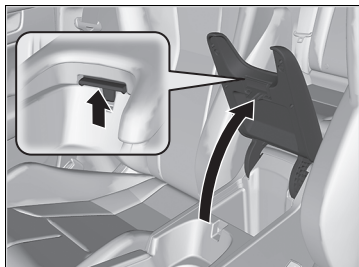

Potiahnutím rukoväte otvoríte priestor konzoly.

■ Držiaky na nápoje

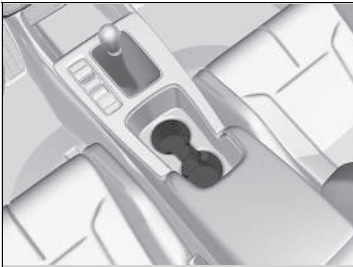

■ Držiaky na nápoje v predných dverách

Nachádzajú sa v konzole medzi prednými sedadlami.

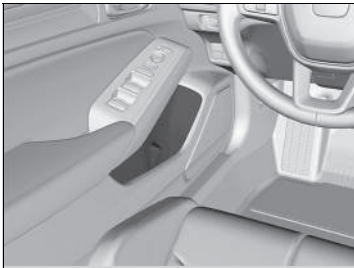

■ Držiaky na nápoje na strane predných dverí

Nachádzajú sa na oboch stranách odkladacieho priestoru predných dverí.

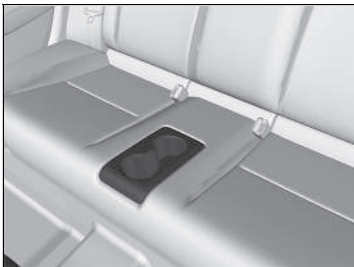

■ Držiaky na nápoje pri zadných sedadlách

» Držiaky na nápoje

POZNÁMKA

Rozliate tekutiny môžu poškodiť čalúnenie, koberce a elektrické komponenty interiéru.

Pri manipulácii s držiakmi na nápoje postupujte opatrne. Horúca tekutina vás môže opariť.



■ **Držiaky na nápoje na strane zadných dverí**

Nachádzajú sa na oboch stranách odkladacieho priestoru zadných dverí.

■ Háčik na šaty

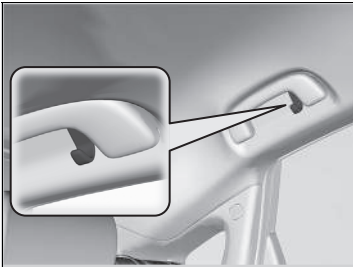

Háčik na šaty sa nachádza na zadnom držadle na strane vodiča.

■ Háčik na batožinu

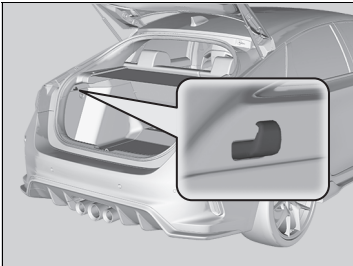

Háčik na batožinu v batožinovom priestore možno použiť na zavesenie ľahkých predmetov.

» Háčik na šaty

Háčik na šaty nie je určený na veľké a ťažké predmety.

» Háčik na batožinu

POZNÁMKA

Na háčik na batožinu nevešajte veľké predmety ani predmety, ktoré vážia viac než 3 kg. V prípade zavesenia ťažkých alebo veľkých predmetov sa môže háčik poškodiť.

■ Kotviace body na uchytenie

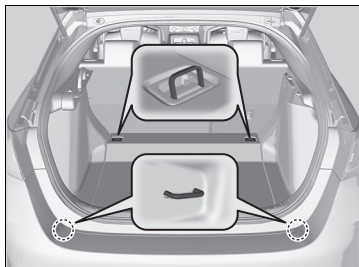

Kotviace body na uchytenie nákladu na podlahe batožinového priestoru možno použiť na pripevnenie sieťky na zistenie predmetov.

▣ Kotviace body na uchytenie

Počas jazdy nikomu nedovoľte manipulovať s predmetmi v batožinovom priestore. Pri prudkom zabrzdení môžu uvoľnené predmety spôsobiť zranenie.

■ Kryt batožinového priestoru*

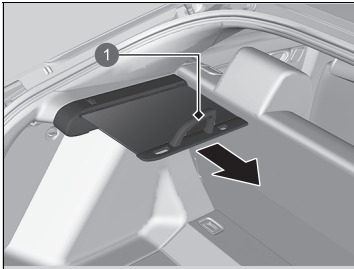

1 Rukoväť

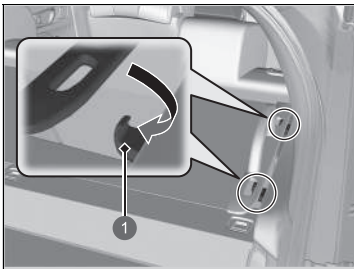

1 Háčiky

Kryt batožinového priestoru možno použiť na zakrytie batožinového priestoru.

■ Vytiahnutie

Potiahnite rukoväť krytu rovno smerom von a zaveste oba konce na háky.

Pri skladaní ho odoberte z háku a opatrne uložte späť.

►► Kryt batožinového priestoru*

Počas jazdy nemanipulujte s predmetmi v batožinovom priestore.

Pri prudkom zabrzdení to môže mať za následok zranenie.

V batožinovom priestore nekladte na seba predmety do výšky väčšej ako vrchná časť sedadla. Takéto predmety by mohli blokovať výhľad alebo byť vymrštené do vozidla v prípade náhleho zastavenia.

Aby ste zabránili poškodeniu krytu batožinového priestoru:

- Na kryt batožinového priestoru neukladajte žiadne predmety.
- Nezaťažujte kryt batožinového priestoru.

* Nie je k dispozícii u všetkých modelov

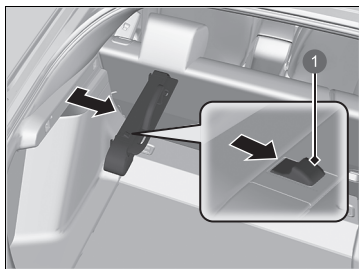

1 Páčka

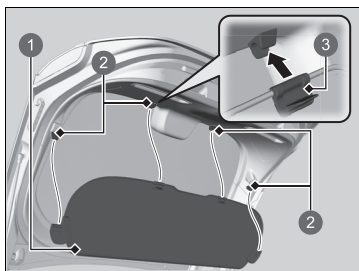

- 1 Predĺžovací segment
- 2 Príchytky
- 3 Príchytky

■ Odstránenie:

Posuňte páčku na puzdre krytu batožinového priestoru, ťahajte ho k sebe a vytiahnite ho.

■ Predĺženie krytu batožinového priestoru

Predĺžovací segment sa pripieňuje na zadnú stranu výklopných dverí štyrmi príchytkami. Po zatvorení výklopných dverí zväčšuje plochu zakrytia. Ak chcete predĺžovací segment odstrániť, odopnite ho od výklopných dverí. Pri inštalácii predĺžovacieho segmentu sa uistite, že príchytky sú na bližšej strane.

Ďalšie prvky komfortnej výbavy interiéru

■ Napájacia zásuvka príslušenstva

Napájacie zásuvky príslušenstva možno použiť, keď je systém napájania v polohe PRÍSLUŠENSTVO alebo ZAPNUTÉ.

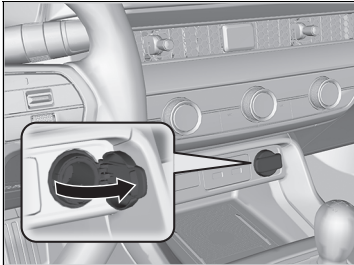

■ Panel konzoly

Otvorením krytu ju môžete používať.

☒ Napájacia zásuvka príslušenstva

Nevkladajte prvok automobilového cigaretového zapalovača. Mohol byť spôsobiť prehriatie napájacej zásuvky.

Napájacia zásuvka príslušenstva je určená na napájanie príslušenstva s maximálnym jednosmerným napájaním 12 V a menovitým príkonom 180 wattov (15 ampérov).

Napájaciu zásuvku používajte, len keď je motor spustený, aby sa nevybil akumulátor.

Keď sa napájacia zásuvka nepoužíva, zatvorte kryt, aby sa do nej nedostali žiadne malé predmety.

■ Bezdrotová nabíjačka

Ak chcete použiť bezdrotovú nabíjačku, spínač zapaľovania musí byť v polohe PRÍSLUŠENSTVO alebo ZAPNUTÉ.

Všetky zariadenia kompatibilné s bezdrotovým nabíjaním Qi nabíjajte na ploche označenej značkou  nasledujúcim spôsobom:

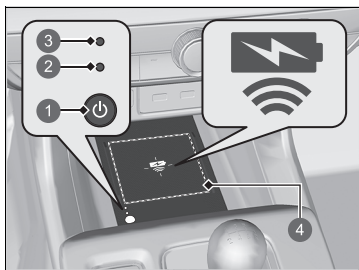

- 1 Tlačidlo  (vypínač)
- 2 Zelený indikátor
- 3 Žltý indikátor
- 4 Nabíjacia plocha

1. Ak chcete systém zapnúť a vypnúť, stlačte a podržte tlačidlo  (Napájanie).
 - Keď je systém aktivovaný, rozsvieti sa zelený indikátor.
2. Umiestnite zariadenie, ktoré chcete nabiť, na nabíjajúcu plochu.
 - Systém začne automaticky nabíjať zariadenie a rozsvieti sa žltý indikátor.
 - Uistite sa, či je zariadenie kompatibilné so systémom a umiestnené nabíjateľnou stranou v strede nabíjajúcej plochy.
3. Po skončení nabíjania sa rozsvieti zelený indikátor.
 - V závislosti od zariadenia ostane žltý indikátor svietiť.

►► Bezdrotová nabíjačka

POZOR

Kovové predmety medzi nabíjajúcou podložkou a nabíjaným zariadením sa zahrejú a môžu vás popáliť.

- Pred nabíjaním zariadenia vždy odstráňte cudzie predmety z nabíjajúcej podložky.
- Pred nabíjaním sa uistite, že sa na povrchu nenachádza prach ani nečistoty.
- Zabráňte rozliatiu tekutín (napr. vody, nápojov a pod.) na nabíjačku a zariadenie.
- Na čistenie nabíjajúcej podložky nepoužívajte olej, mazivo, alkohol, benzén ani riedidlo.
- Systém nezakrývajte počas nabíjania uterákmi, oblečením ani inými predmetmi.
- Zabráňte rozstreknutiu aerosólov, ktoré sa môžu dostať do kontaktu s povrchom nabíjajúcej podložky.

Tento systém spotrebúva množstvo energie. Systém nepoužívajte dlhú dobu, keď motor nebeží. Oslabí to akumulátor a naštartovanie motora bude ťažšie.

Pred použitím bezdrotovej nabíjačky si pozrite používateľskú príručku dodanú s kompatibilným zariadením, ktoré chcete nabiť.

■ Keď sa nabíjanie nespustí

Vykonajte jeden z postupov v nasledujúcej tabuľke.

Indikátor		Príčina	Riešenie
Zelený a žltý	Blikajú naraz	Medzi nabíjacou plochou a zariadením sa nachádza prekážka.	Odstráňte prekážku.
		Zariadenie sa nenachádza na nabíjacej ploche.	Zariadenie zdvihnite a znovu položte do stredu nabíjacej plochy, kde sa nachádza  .
		Teplota bezdrôtovej nabíjacej podložky sa zvyšuje.	Dočasne pozastavte nabíjanie zariadenia. Počkajte, kým teplota neklesne, a pokúste sa zariadenie znova nabiť.
Oranžový	Blikanie	Bezdrôtová nabíjačka má poruchu.	Obráťte sa na predajcu kvôli oprave.

►► Bezdrôtová nabíjačka

Bezdrôtová nabíjačka dokáže podporovať až 15 W, ale nabíjacia frekvencia sa mení v závislosti od zariadenia a iných podmienok.

POZNÁMKA

Počas nabíjania neumiestňujte na nabíjaciu plochu žiadne magnetické záznamové médiá ani presné zariadenia. Údaje na kartách, napríklad kreditných, sa môžu v dôsledku magnetického efektu stratiť. Môže to mať vplyv aj na presné zariadenia, napríklad hodinky.

Značky „Qi“ a  sú registrované ochranné známky vo vlastníctve konzorcia Wireless Power Consortium (WPC).

V nasledujúcich prípadoch sa môže nabíjanie zastaviť alebo sa nemusí spustiť:

- Zariadenie je už úplne nabité.
- Zariadenie počas nabíjania dosahuje mimoriadne vysokú teplotu.
- Nachádzate sa na mieste, ktoré emituje silné elektromagnetické vlny alebo šum, napríklad televízna stanica, elektrárň alebo čerpacia stanica.
- Zariadenie má kryt, puzdro alebo príslušenstvo, ktoré nie sú kompatibilné s bezdrôtovým nabíjaním.

Zariadenie sa nemusí nabiť, ak nie je veľkosť alebo tvar jeho nabíjacej strany vhodná na použitie s nabíjacou plochou.

Nie všetky zariadenia sú kompatibilné s týmto systémom.

Počas nabíjania je normálne, že sa nabíjacia plocha a zariadenie zahrejú.

►► Bezdrotová nabíjačka

Nabíjanie sa môže nkrátko prerušiť v nasledujúcich prípadoch:

- Zatvoria sa všetky dvere a výklopné dvere
 - aby sa zabránilo rušeniu správneho fungovania systému bezkľúčového otvárania.
- Zmení sa poloha vozidla.

Na nabíjacej ploche nenabíjajte súčasne viac ako jedno zariadenie.

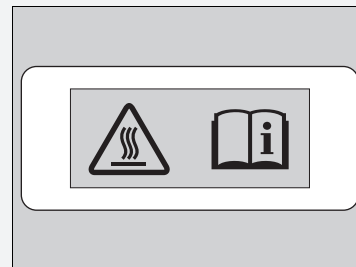

Riziko popálenín:

Akékoľvek kovové predmety medzi nabíjacou podložkou a zariadením môžu byť horúce.

Ak sa zariadenie príliš zahreje a aktivuje sa jeho funkcia ochrany batérie, môže sa nabíjať veľmi pomaly alebo sa už viac nenabíja.

Teplota, pri ktorej sa aktivuje funkcia ochrany batérie, závisí od zariadenia.

Používanie automatického kúrenia

System automatického kúrenia udržiava v interiéri nastavenú teplotu. System taktiež vyberie správnu zmes ohriateho alebo vonkajšieho vzduchu, ktorá zvýši alebo zníži teplotu v interiéri podľa vašich preferencií.

System používajte vtedy, keď motor beží.

1. Stlačte tlačidlo **AUTO**.
2. Nastavte teplotu v interiéri pomocou otočného ovládača teploty.
3. Stlačením tlačidla **ON/OFF** (Zapnutie/vypnutie) zrušíte nastavenie.

Typ vozidla s ľavostranným riadením

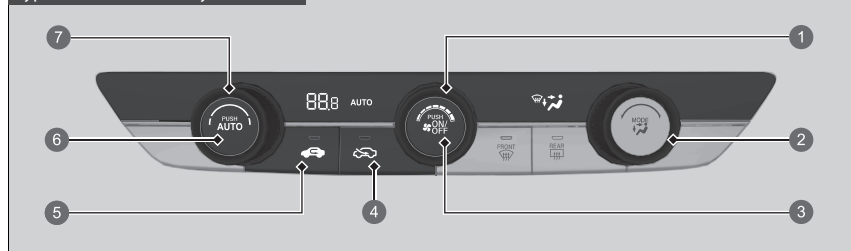

- 1 Otočný ovládač ventilátora
- 2 Otočný ovládač režimu
 - Prieduchy na prístrojovej doske
 - Prieduchy na prístrojovej doske a podlahové prieduchy
 - Podlahové prieduchy
 - Podlahové prieduchy a prieduchy vyhrievania čelného skla
- 3 Tlačidlo **ON/OFF**
- 4 Tlačidlo Čerstvý vzduch
- 5 Tlačidlo Recirkulácia
- 6 Tlačidlo **AUTO**
- 7 Otočný ovládač teploty

Používanie automatického kúrenia

Ak počas používania klimatizácie v automatickom režime stlačíte akékoľvek tlačidlo, funkcia stlačeného tlačidla bude mať prioritu.

Indikátor režimu **AUTO** zhasne, ale funkcie, ktoré nesúvisia so stlačeným tlačidlom, budú riadené automaticky.

Počas vypnutia pri voľnobehu sa činnosť systému kúrenia pozastaví a aktívny ostane len ventilátor. Ak nechcete činnosť systému kúrenia pozastaviť, stlačením tlačidla vypnutia funkcie automatického vypnutia pri voľnobehu **OFF** zrušte vypnutie pri voľnobehu.

Aby sa zabránilo fúkaniu chladného vonkajšieho vzduchu do interiéru, ventilátor nemusí začať fungovať ihneď po stlačení tlačidla **AUTO**.

Keď nastavíte teplotu na spodný alebo horný limit, zobrazí sa hlásenie **Lo** (Nízka) alebo **Hi** (Vysoká).

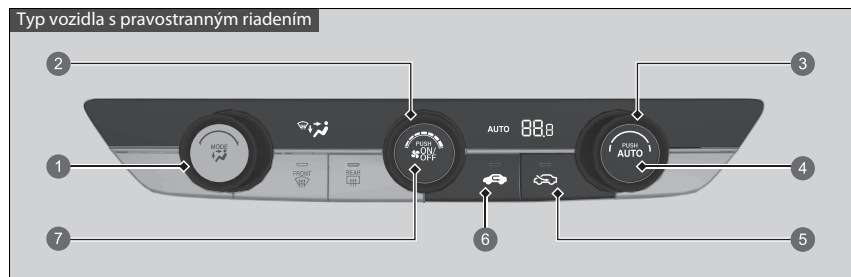

Stlačením tlačidla **ON/OFF** môžete zapnúť alebo vypnúť systém kúrenia. Keď zapnete systém klimatizácie, nastaví sa posledný vybraný režim.

* Nie je k dispozícii u všetkých modelov



- 1 Otočný ovládač režimu
 - Prieduchy na prístrojovej doske a podlahové prieduchy
 - Podlahové prieduchy
 - Podlahové prieduchy a prieduchy vyhrievania čelného skla
- 2 Otočný ovládač ventilátora
- 3 Otočný ovládač teploty
- 4 Tlačidlo **AUTO**
- 5 Tlačidlo Čerstvý vzduch
- 6 Tlačidlo Recirkulácia
- 7 Tlačidlo **ON/OFF**

■ Prepínanie medzi režimom recirkulácie a čerstvého vzduchu

Stlačením tlačidla  (Recirkulácia) alebo  (Čerstvý vzduch) môžete prepnúť požadovaný režim v závislosti od podmienok prostredia.

 Režim recirkulácie (indikátor svieti): Recirkulácia vzduchu z interiéru vozidla v systéme.

 Režim čerstvého vzduchu (indikátor svieti): Udržiava vetranie vonkajším vzduchom. V bežných situáciách používajte režim čerstvého vzduchu.

Odmrazenie čelného skla a okien

Typ vozidla s ľavostranným riadením

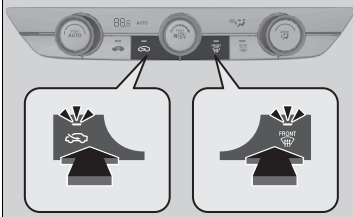

Typ vozidla s pravostranným riadením

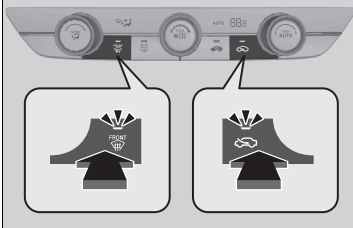

Stlačením tlačidla  (vyhrievanie čelného skla) sa systém automaticky prepne do režimu čerstvého vzduchu.

Opätovným stlačením tlačidla  tento režim vypnete a systém obnoví predchádzajúce nastavenia.

Odmrazenie čelného skla a okien

Kvôli bezpečnosti skontrolujte pred jazdou, či máte jasný výhľad zo všetkých okien.

Nenastavujte teplotu blízko horného ani spodného limitu.

Keď sa chladný vzduch dotkne čelného skla, vonkajšia strana čelného skla sa môže zahmlieť.

Ak chcete odhmlievať sklá počas automatického vypnutia pri voľnobehu, podľa nasledujúceho postupu naštartujte motor.

1. Skontrolujte, či sa radiaca páka nachádza v polohe **N**.
2. Úplne stlačte pedál spojky.
3. Stlačte tlačidlo .

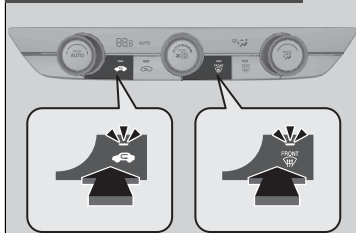

■ Rýchle odmrazenie okien

Typ vozidla s ľavostranným riadením

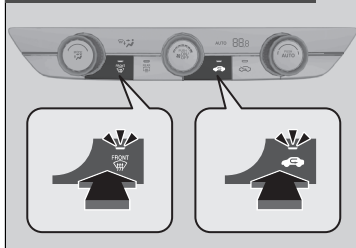

Typ vozidla s pravostranným riadením



1. Stlačte tlačidlo .
2. Stlačte tlačidlo .

► Rýchle odmrazenie okien

Po odmrazení okien nastavte režim čerstvého vzduchu. Ak necháte systém v režime recirkulácie, okná sa môžu kvôli vlhkosti zahmlieť. Tým sa zhoršuje viditeľnosť.

Snímače automatického kúrenia

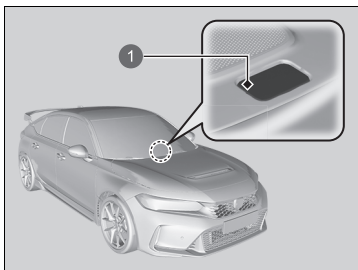

Systém automatického kúrenia je vybavený snímačmi. Nezakrývajte ich a nevylejte na ne žiadnu tekutinu.

1 Snímač

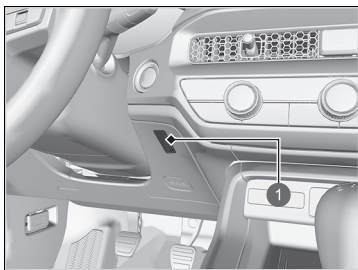

1 Snímač

Používanie automatickej klimatizácie

System automatickej klimatizácie udržiava v interiéri nastavenú teplotu. System taktiež nastaví správne zmiešanie ohriateho alebo chladného vzduchu, ktoré čo najrýchlejšie zvýši alebo zníži teplotu v interiéri podľa vašich preferencií.

System používajte vtedy, keď motor beží.

1. Stlačte tlačidlo **AUTO**.
2. Nastavte teplotu v interiéri pomocou ovládača teploty na strane vodiča alebo spolujazdca.
3. Stlačením tlačidla **ON/OFF** (Zapnutie/vypnutie) zrušíte nastavenie.

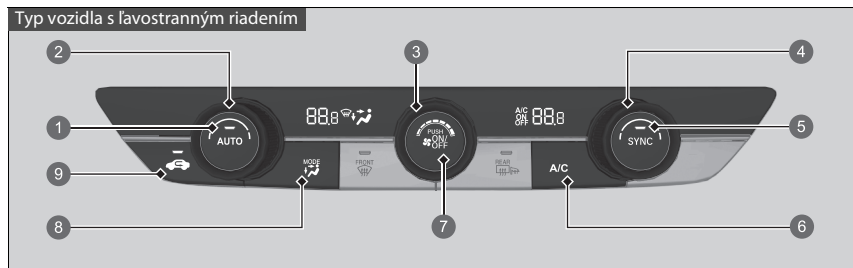

- 1 Tlačidlo **AUTO**
- 2 Ovládač teploty na strane vodiča
- 3 Otočný ovládač ventilátora
- 4 Ovládač teploty na strane spolujazdca
- 5 Tlačidlo **SYNC**
- 6 Tlačidlo **A/C** (klimatizácia)
- 7 Tlačidlo **ON/OFF**
- 8 Tlačidlo ovládania režimu (MODE)
 - Prieduchy na prístrojovej doske
 - Prieduchy na prístrojovej doske a podlahové prieduchy
 - Podlahové prieduchy
 - Podlahové prieduchy a prieduchy vyhrievania čelného skla
- 9 Tlačidlo Recirkulácia

► Používanie automatickej klimatizácie

Ak počas používania klimatizácie v automatickom režime stlačíte akékoľvek tlačidlo, funkcia stlačeného tlačidla bude mať prioritu.

Indikátor tlačidla AUTO zhasne, ale funkcie, ktoré nesúvisia so stlačeným tlačidlom, budú riadené automaticky.

Počas vypnutia pri voľnobehu sa činnosť klimatizácie pozastaví a aktívny ostane len ventilátor. Ak nechcete činnosť klimatizácie pozastaviť, stlačením tlačidla **OFF** deaktivácie vypnutia funkcie automatického vypnutia pri voľnobehu zrušíte vypnutie pri voľnobehu.

Aby sa zabránilo fúkaniu chladného vonkajšieho vzduchu do interiéru, ventilátor nemusí začať fungovať ihneď po stlačení tlačidla **AUTO**.

Ak je teplota v interiéri veľmi vysoká, môžete ho ochladiť rýchlejšie čiastočným otvorením okien, prepnutím systému do režimu AUTO a nastavením nízkej teploty. Zmeňte režim čerstvého vzduchu na režim recirkulácie, kým teplota v interiéri neklesne.

Keď nastavíte teplotu na spodný alebo horný limit, zobrazí sa hlásenie **Lo** (Nízka) alebo **Hi** (Vysoká).

Stlačením tlačidla **ON/OFF** môžete zapnúť alebo vypnúť systém klimatizácie. Keď zapnete systém klimatizácie, nastaví sa posledný vybraný režim.

* Nie je k dispozícii u všetkých modelov

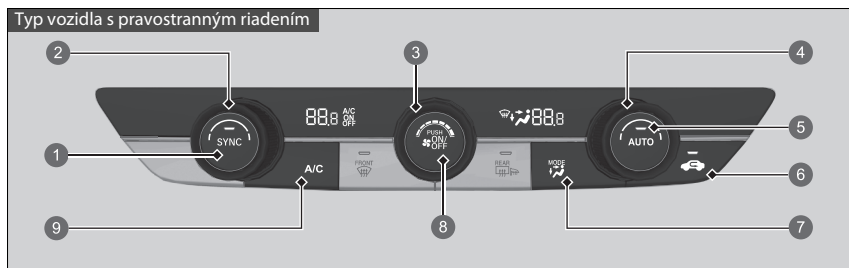

- 1 Tlačidlo **SYNC**
- 2 Ovládač teploty na strane spolujazdca
- 3 Otočný ovládač ventilátora
- 4 Ovládač teploty na strane vodiča
- 5 Tlačidlo **AUTO**
- 6 Tlačidlo Recirkulácia
- 7 Tlačidlo ovládania režimu (MODE)
 - Prieduchy na prístrojovej doske
 - Prieduchy na prístrojovej doske a podlahové prieduchy
 - Podlahové prieduchy
 - Podlahové prieduchy a prieduchy vyhrievania čelného skla
- 8 Tlačidlo **ON/OFF**
- 9 Tlačidlo **A/C** (klimatizácia)

■ Prepínanie medzi režimom recirkulácie a čerstvého vzduchu

Stlačte tlačidlo  (Recirkulácia) a prepnete režim v závislosti od podmienok prostredia.

Režim recirkulácie (indikátor svieti): Recirkulácia vzduchu z interiéru vozidla v systéme.

Režim čerstvého vzduchu (indikátor nesvieti): Udržiava vetranie vonkajším vzduchom.

V bežných situáciách používajte režim čerstvého vzduchu.

Odmrazenie čelného skla a okien

Typ vozidla s ľavostranným riadením

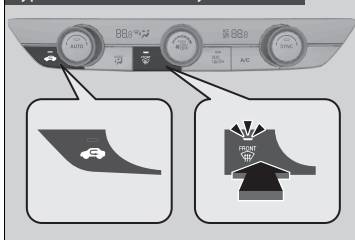

Typ vozidla s pravostranným riadením

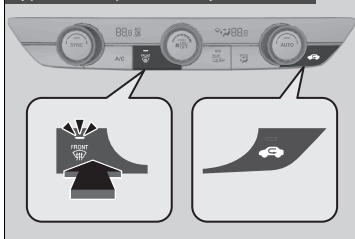

Stlačením tlačidla  (vyhrievanie čelného skla) sa zapne systém klimatizácie a automaticky sa prepne do režimu čerstvého vzduchu.

Opätovným stlačením tlačidla  tento režim vypnete a systém obnoví predchádzajúce nastavenia.

Odmrazenie čelného skla a okien

Kvôli bezpečnosti skontrolujte pred jazdou, či máte jasný výhľad zo všetkých okien.

Nenastavujte teplotu blízko horného ani spodného limitu.



Keď sa chladný vzduch dotkne čelného skla, vonkajšia strana čelného skla sa môže zahmlieť.

Ak chcete odhmlievať sklá počas automatického vypnutia pri voľnobehu, podľa nasledujúceho postupu naštartujte motor.

1. Skontrolujte, či sa radiaca páka nachádza v polohe **N**.
2. Úplne stlačte pedál spojky.
3. Stlačte tlačidlo .

■ Rýchle odmrazenie okien



1. Stlačte tlačidlo 
2. Stlačte tlačidlo 

►► Rýchle odmrazenie okien

Po odmrazení okien nastavte režim čerstvého vzduchu. Ak necháte systém v režime recirkulácie, okná sa môžu kvôli vlhkosti zahmlieť. Tým sa zhoršuje viditeľnosť.

■ Režim synchronizácie

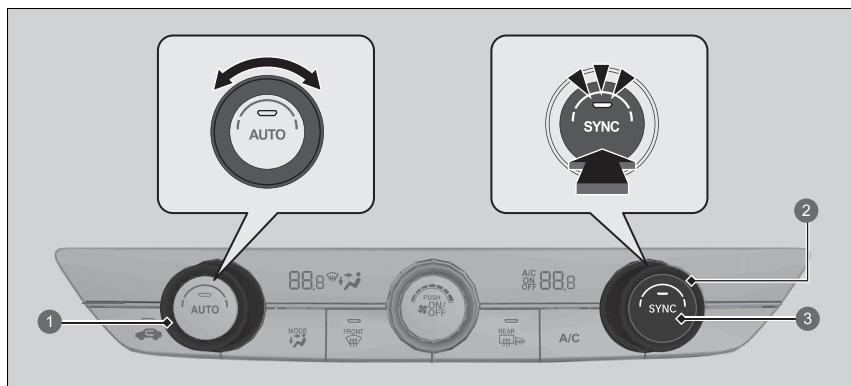

- 1 Ovládač teploty na strane vodiča
- 2 Ovládač teploty na strane spolujazdca
- 3 Tlačidlo **SYNC**

V režime synchronizácie môžete naraz nastaviť teplotu pre stranu vodiča aj spolujazdca.

1. Stlačte tlačidlo **SYNC**.

► Systém sa prepne do režimu synchronizácie.

2. Nastavte teplotu pomocou ovládača teploty na strane vodiča.

Stlačením tlačidla **SYNC** alebo zmenou teploty na strane spolujazdca znova zapnete duálny režim.

▣ Režim synchronizácie

Po stlačení tlačidla **FRONT VENT** sa systém prepne do režimu synchronizácie.

Keď je systém prepnutý v duálnom režime, teplotu na strane vodiča a na strane spolujazdca je možné nastaviť osobitne.

Snímače automatickej klimatizácie

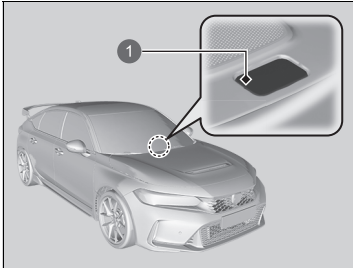

1 Snímač

Systém automatickej klimatizácie je vybavený snímačmi. Nezakrývajte ich a nevylejte na ne žiadnu tekutinu.

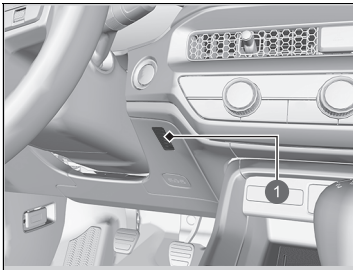

1 Snímač

Funkcie

Táto kapitola opisuje spôsob používania funkcií elektronických zariadení.

Audiosystém	240
Audiosystém s displejom	242
Chybové hlásenia audiosystému	330
Všeobecné informácie o audiosystéme	331
Honda LogR	341
Tiesňová linka (eCall)	367
Odporučiť natankovanie *	372

Informácie o vašom audiosystéme

Audiosystém obsahuje FM/AM rádio a službu Digital Audio Broadcasting (DAB). Dokáže prehrať aj obsah v pamäťovom zariadení USB, v zariadeniach iPod, iPhone, v zariadeniach s rozhraním *Bluetooth*® a smartfónoch.

Audiosystém môžete obsluhovať tlačidlami a ovládačmi na paneli, diaľkovým ovládaním na volante alebo ikonami na dotykovom displeji.

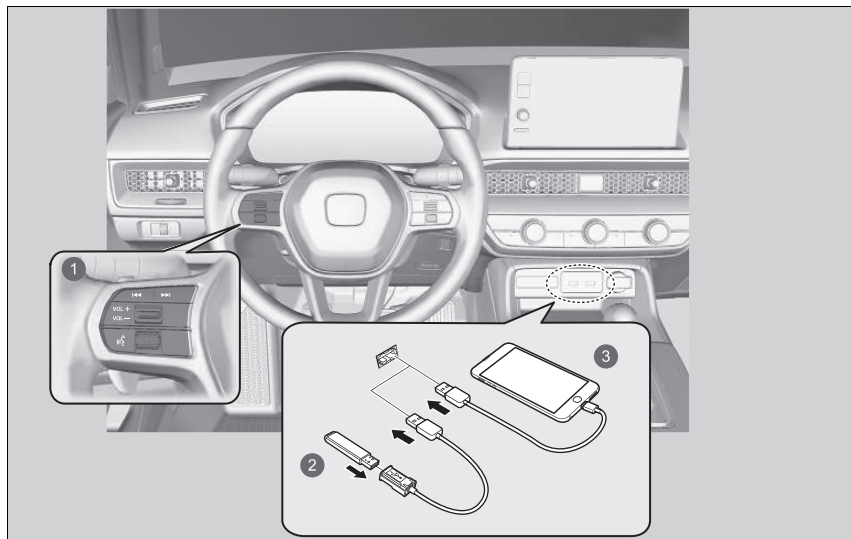

- 1 Prvky diaľkového ovládania
- 2 Pamäťové zariadenie USB
- 3 iPod

Ochrana audiosystému proti odcudzeniu

Audiosystém sa vypne pri odpojení od zdroja napájania, keď sa napríklad odpojí alebo vybije akumulátor. Za určitých podmienok sa v systéme môže zobrazit' obrazovka na zadanie kódu. Ak sa to stane, znova aktivujte audiosystém.

■ Opätovná aktivácia audiosystému

1. Nastavte režim napájania ZAPNUTÉ.
2. Zapnite audiosystém.
3. Stlačte a viac ako dve sekundy podržte tlačidlo **VOL/**  **AUDIO** (Hlasitosť/Napájanie).
 - ▶ Audiosystém sa znova aktivuje, keď sa riadiaca jednotka audiosystému pripojí k riadiacej jednotke vozidla. Ak riadiaca jednotka nerozpozna jednotku audiosystému, je potrebné nechať jednotku audiosystému skontrolovať predajcom.

Naštartovanie

Audiosystém s displejom sa automaticky spustí, keď nastavíte režim napájania na možnosť PRÍSLUŠENSTVO alebo ZAPNUTÉ. Pri spustení sa zobrazí nasledujúca obrazovka týkajúca sa nahrávania dát.

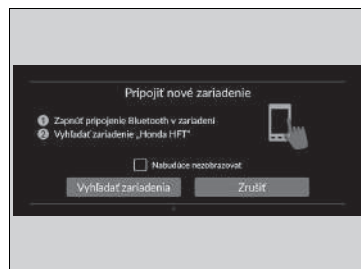
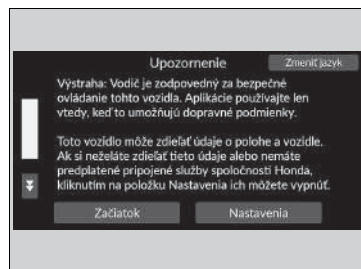

Vyberte položku **Začiatok**.

- ▶ Ak nevyberiete možnosť **Začiatok**, systém sa po určitom čase automaticky prepne na domovskú obrazovku
- ▶ Ak nie je registrované žiadne zariadenie, vyberte položku **Začiatok** a zobrazí sa obrazovka párovania **Bluetooth®**.
- ▶ **Okrem tureckých modelov**

Ak chcete zmeniť nastavenia nahrávania dát, vyberte položku **Nastavenia** a potom nastavenie ZAP./VYP. na obrazovke **Zdieľanie údajov o polohe a vozidle**.

■ Párovanie mobilného telefónu (keď sa v systéme nenachádza žiaden spárovaný telefón)

1. Skontrolujte, či je telefón v režime vyhľadávania alebo v zistiteľnom režime.
2. V telefóne vyberte zariadenie **Honda HFT**.
 - ▶ Ak chcete spárovať telefón z tohto audiosystému, vyberte položku **Vyhľadať zariadenia**, a keď sa váš telefón zobrazí v zozname, vyberte ho.
 - ▶ Ak začiarujete políčko **Nabudúce nezobrazovať**, obrazovka sa už viac nebude zobrazovať.

» Naštartovanie

Okrem tureckých modelov

Zdieľanie údajov o polohe a vozidle

ON: Dátová komunikácia je k dispozícii.

OFF: Dátová komunikácia nie je k dispozícii.

Základná obsluha

■ Funkcia audiosystému

Ak chcete použiť funkciu audiosystému, režim napájania musí byť nastavený na možnosť PRÍSLUŠENSTVO alebo ZAPNUTÉ.



- | | |
|-----------------------------------|---|
| 1 Všetky aplikácie | 6 Ikony spínača zmeny režimu |
| 2 Stavové ikony | 7 Tlačidlá (Hľadať/vynechať) |
| 3 Ikony skratiek aplikácií | 8 Otočný ovládač VOL / AUDIO
(Hlasitosť/Napájanie) |
| 4 Šípka | 9 Tlačidlo (Späť) |
| 5 Ikona režimu zobrazenia | 10 Tlačidlo (Domov) |

► Funkcia audiosystému

Táto obrazovka sa zobrazuje pre modely s ľavostranným riadením V modeloch s pravostranným riadením sa zrkadlovo kopíruje umiestnenie tlačidiel v modeloch s ľavostranným riadením.

Bezklúčová prevádzka

Po nastavení režimu napájania do polohy VOZIDLO VYPNUTÉ (ZÁMOK) môžete audiosystém používať do 30 minút na jeden jazdný cyklus. Ďalšie používanie audiosystému však závisí od stavu akumulátora. Opakované používanie tejto funkcie môže vybiť akumulátor.



 **Všetky aplikácie:** Zobrazuje všetky aplikácie.

Stavové ikony: Zobrazuje indikátory informácií o vozidle, pripojené telefóny atď. v oblasti záhlavia.

Ikony skratiek aplikácií: Zobrazuje ikony skratiek aplikácií.

Šípka: Zobrazuje nasledujúce stránky obrazovky audiosystému/informačnej obrazovky.

Ikona  režimu zobrazenia: Zmení jas obrazovky audiosystému/informačnej obrazovky.

Jedenkrát stlačte tlačidlo  a pomocou symbolov  alebo  vykonajte úpravu.

Ikony spínača zmeny režimu: Zobrazí ikony na priamu zmenu režimu.

Tlačidlá  /  (Hľadať/vynechať): Stlačením zmeníte stanicu, skladbu alebo súbor.

Otočný ovládač **VOL** /  **AUDIO (Hlasitosť/Napájanie):** Zapína a vypína audiosystém a otočením sa upravuje hlasitosť.

Tlačidlo  (Späť): Stlačením sa vrátite späť na predchádzajúcu obrazovku.

Tlačidlo  (Domov): Stlačením prejdete na domovskú obrazovku.

Porty USB

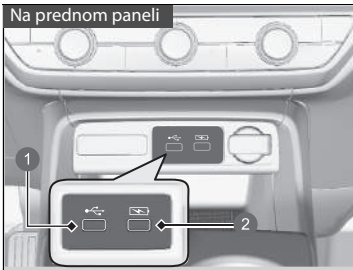

- 1 Prehrávanie zvukových súborov a pripájanie kompatibilných telefónov
- 2 Iba na nabíjanie zariadení

■ Na prednom paneli (🔌)

Port USB (2,5 A) slúži na nabíjanie zariadení, prehrávanie zvukových súborov a pripájanie telefónov kompatibilných so službou Apple CarPlay alebo Android Auto.

- ▶ Aby sa zabránilo akýmkoľvek potenciálnym problémom, použite Apple MFi Certified Lightning Connector pre Apple CarPlay, a pre Android Auto USB káble certifikované podľa USB-IF a v súlade s normou USB 2.0.

■ Na prednom paneli (⚡)

Port USB (2,5 A) slúži iba na nabíjanie zariadení.

- ▶ Neumožňuje prehrávanie hudby, ani keď k nemu pripojíte hudobnú prehrávače.

Porty USB

- Zariadenie iPod alebo pamäťové zariadenia USB nenechávajte vo vozidle. Môže ich poškodiť priame slnečné žiarenie alebo vysoké teploty.
- Pri pripájaní pamäťového zariadenia USB k portu USB odporúčame použiť kábel USB.
- Zariadenie iPod alebo pamäťové zariadenie USB nepripájajte pomocou rozbočovača.
- Nepoužívajte zariadenia, ako sú čítačky kariet alebo jednotky pevného disku, pretože by mohli dôjsť k poškodeniu súborov.
- Odporúčame, aby ste si pred použitím zariadenia vo vozidle vytvorili zálohu vašich údajov.
- Zobrazované správy sa môžu líšiť v závislosti od modelu zariadenia a verzie softvéru.

Nabíjanie cez rozhranie USB

Port USB poskytuje napájanie s výkonom až do 2,5 A. Výkon 2,5 A neposkytuje, pokiaľ si to nevyžiada zariadenie. Podrobnosti o prúdovej intenzite nájdete v návode na používanie zariadenia, ktoré je potrebné nabiť.

Za určitých podmienok môže zariadenie pripojené k portu vytvárať šum v rádiu, ktoré počúvate.

■ Diaľkové ovládanie audiosystému

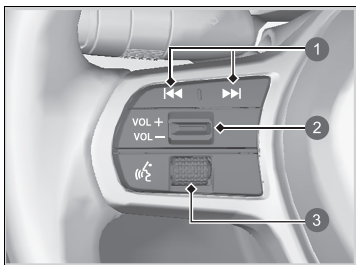

Táto funkcia vám umožňuje obsluhovať audiosystém počas jazdy. Informácie sa zobrazia v rozhraní s informáciami pre vodiča.

- 1 Tlačidlá  (Hľadať/vynechať)
- 2 Spínač **VOL +**/**VOL -** (Hlasitosť)
- 3 Nastavovacie koliesko vľavo

Spínač **VOL +**/**VOL -** (Hlasitosť)

Stlačenie nahor: Zvýšenie hlasitosti.

Stlačenie nadol: Zníženie hlasitosti.

Nastavovacie koliesko vľavo

- Pri voľbe režimu zvuku

Otáčaním nahor alebo nadol vyberte možnosť **Audio** (Zvuk) na rozhraní s informáciami pre vodiča a potom stlačte ľavé nastavovacie koliesko.

►► Diaľkové ovládanie audiosystému

Niektoré režimy sa zobrazia, len keď sa používa príslušné zariadenie alebo médium.

V závislosti od vami pripojeného zariadenia **Bluetooth®** nemusia byť niektoré funkcie k dispozícii.

Otáčanie nahor alebo nadol:

Ak chcete prepínať medzi zvukovými režimami, otáčajte nahor alebo nadol a potom stlačte ľavé nastavovacie koliesko:

Späť/telefón/FM/DAB/AM/USB/Bluetooth/aplikácie/prispôsobený displej

▶ V závislosti od pripojeného zariadenia sa môžu zobrazené režimy zmeniť.

Tlačidlá  /  (Hľadať/vynechať)

- Počas počúvania rádia

Stlačte tlačidlo : Výber nasledujúcej predvolby rozhlasovej stanice.

Stlačte tlačidlo : Výber predchádzajúcej predvolby rozhlasovej stanice.

Stlačte a podržte tlačidlo : Výber nasledujúcej rozhlasovej stanice so silnou frekvenciou.

Stlačte a podržte tlačidlo : Výber predchádzajúcej rozhlasovej stanice so silnou frekvenciou.

- Pri počúvaní audiovysielania cez iPod, pamäťovú jednotku USB, *Bluetooth*[®] alebo pripojenie smartfónu:

▶ V závislosti od pripojeného zariadenia sa môžu postupy zmeniť.

Stlačte tlačidlo : Prechod na nasledujúcu skladbu.

Stlačte tlačidlo : Prechod na predchádzajúcu skladbu.

- Počas prehrávania obsahu pamäťového zariadenia USB

Stlačte a podržte tlačidlo : Prechod na nasledujúci priečinok.

Stlačte a podržte tlačidlo : Prechod na predchádzajúci priečinok.

- Pri počúvaní zariadenia iPod:

Stlačte a podržte tlačidlo : Prechod na nasledujúcu skladbu.

Stlačte a podržte tlačidlo : Prechod na predchádzajúcu skladbu.

Palubná používateľská príručka *

Obsah používateľskej príručky si môžete prezrieť v audiosystéme s displejom.

Otvorenie používateľskej príručky

1. Vyberte možnosť  **Všetky aplikácie**.
2. Vyberte možnosť **Používateľská príručka**.

Inštalácia/aktualizácia používateľskej príručky

Keď je možná inštalácia alebo aktualizácia používateľskej príručky, oznámenie sa odošle automaticky.

Postup aktualizácie:

1. Ťuknite na oznámenie.
 - Zobrazí sa obrazovka verzie.
2. Vyberte položky, ktoré chcete aktualizovať.
3. Ťuknite na možnosť **Aktualizovať**.

Ak zrušíte výber položky na obrazovke verzie, nebudete pre ňu dostávať žiadne oznámenia.

Palubná používateľská príručka *

Táto funkcia nepokrýva všetky jazyky dostupné pre audiosystém s displejom.

Ak zmeníte jazyk audiosystému s displejom, zmení sa aj jazyk používateľskej príručky. Ak používateľská príručka nie je dostupná alebo nainštalovaná v danom jazyku, ako jazyk používateľskej príručky sa predvolene nastavi angličtina.

Inštalácia/aktualizácia používateľskej príručky

Zobrazený obsah sa môže líšiť v závislosti od verzie používateľskej príručky.

Ak používateľská príručka ešte nie je nainštalovaná, musíte ju nainštalovať cez Wi-Fi.

 **Pripojte vozidlo k prístupovému bodu Wi-Fi**
Str. 288

Pre jazyky okrem angličtiny, nemčiny, francúzštiny, taliančiny a španielčiny

Keď nainštalujete používateľskú príručku v novom jazyku, predchádzajúca stiahnutá príručka sa odstráni.

Používanie ovládania hlasom

Vaše vozidlo je vybavené systémom ovládania hlasom umožňujúcim bezdotykovú obsluhu.



Súčasťou systému ovládania hlasom je tlačidlo  (hovoriť) umiestnené na volante a mikrofón nachádzajúci sa na strope pri svetle na čítanie.

Rozpoznávanie hlasu

Na dosiahnutie optimálnej úrovne rozpoznávania hlasu pri používaní systému ovládania hlasom:

- Uistite sa, že je otvorená správna obrazovka, zodpovedajúca vami použitému hlasovému príkazu.
Systém dokáže rozpoznať iba určité príkazy.
Dostupné hlasové príkazy.
 **Obrazovka hlasového portálu** Str. 250
- Zatvorte okná.
- Vetracie otvory na prístrojovej doske a bočné vetracie otvory nastavte tak, aby vzduch neprúdil na mikrofón v strope vozidla.
- Hovorte jasne a prirodzene a bez prestávok medzi jednotlivými slovami.
- Podľa možností minimalizujte všetky okolité ruchy. Systém môže váš príkaz vyhodnotiť nesprávne, ak hovorí naraz viac osôb.

► Používanie ovládania hlasom

Keď stlačíte tlačidlo , systém sa vás opýta, čo chcete urobiť. Pre ignorovanie tejto výzvy a zadanie príkazu opäť stlačte a uvoľnite tlačidlo .

Systém ovládania hlasom dokáže rozpoznať nasledujúce jazyky: angličtina, nemčina, francúzština, španielčina a taliančina.

■ Obrazovka hlasového portálu

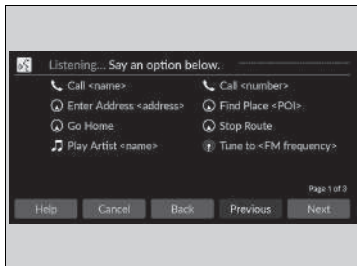

Keď je stlačené tlačidlo  (Hovoriť), zobrazia sa na obrazovke dostupné hlasové príkazy. Ak chcete získať úplný zoznam príkazov, vyslovte „Help“ po pípnutí.

Zobrazené príklady na obrazovke hlasového portálu sa líšia v závislosti od vybraného režimu. Rozpoznané príkazy sú rovnaké bez ohľadu na to, ktorá obrazovka je vybraná. Normálny režim: Zobrazí sa zoznam príkladov príkazov, pomocou ktorých môžete rýchlo vykonať požadované funkcie. Režim asistenta: Zobrazí sa zoznam základných príkazov, ktoré podrobne opisujú hlasovú ponuku.

Režim možno zmeniť na obrazovke

Všeobecné nastavenia.

➤ Ovládanie hlasom Str. 303

Systém rozpoznáva príkazy uvedené na nasledujúcich stránkach iba na niektorých obrazovkách. Hlasové príkazy bez uvedenej formy sa nerozpoznajú.

■ Všeobecné príkazy

Keď je zobrazená obrazovka hlasového portálu, pomocou globálnych príkazov prejdete na hlavnú obrazovku jednotlivých funkcií.

- *Music Search*
- *AM*
- *FM*
- *Navigation*
- *Phone*

■ Príkazy pre telefón

Tento príkaz je možné využiť iba v prípade, že je pripojený telefón. Keď systém rozpozná príkaz Telefón, na obrazovke sa zmení vyhradená obrazovka na rozpoznávanie hlasu telefónu.

■ Príkazy pre telefón

- *Call <meno>*
- *Call <číslo>*

Systém rozpozná iba meno kontaktu uložené v telefónnom zozname telefónu. Ak je v poli krstného mena zaregistrované celé meno, systém rozpozná krstné meno a priezvisko ako jedno meno kontaktu.

Ak používate službu Apple CarPlay, príkazy telefónu nie sú k dispozícii.

■ Príkazy pre audiosystém

Keď systém rozpozná zvukový príkaz, na obrazovke sa zmení vyhradená obrazovka na hlasové rozpoznávanie zvuku.

■ Príkazy pre zariadenie FM

- *Tune to <frekvencia FM>*

■ Príkazy pre zariadenie AM

- *Tune to <frekvencia AM>*

■ Príkazy pre iPod

- *List album* <názov>
- *List artist* <meno>
- *List Genre* <názov>
- *List playlist* <názov>
- *Play* <interpret> <album>
- *Play*
- *Play album* <názov>
- *Play artist* <meno>
- *Play Genre* <názov>
- *Play music* <text:media_combo>
- *Play playlist* <názov>
- *Play song* <názov>

■ Príkazy pre zariadenie USB

- *List album* <názov>
- *List artist* <meno>
- *List playlist* <názov>
- *Play* <interpret> <album>
- *Play*
- *Play album* <názov>
- *Play artist* <meno>
- *Play music* <text:media_combo>
- *Play playlist* <názov>
- *Play song* <názov>

■ Navigačné príkazy*

Obrazovka sa prepne na obrazovku navigácie.

☒ **Pozrite si príručku navigačného systému**

■ Štandardné príkazy

- *Voice Help*
- *Cancel*
- *Back*

Hlasová pomoc je čítané hlasové navádzanie pre Pomocníka na aktuálnej obrazovke.

■ Príkazy zoznamu

- *Previous*
- *Next*
- *Yes*
- *No*

* Nie je k dispozícii u všetkých modelov

Obrazovka audiosystému/informačná obrazovka

Zobrazuje stav audiosystému a hodiny. Z tejto obrazovky možno prejsť na rôzne možnosti nastavenia.



Obrazovka audiosystému/informačná obrazovka

Používanie dotykovej obrazovky

- Ovládajte funkcie zvuku pomocou jednoduchých gest, ako sú dotyky, ťahanie prstom a posúvanie.
- Niektoré položky sa môžu počas jazdy zobrazovať sivou farbou na zníženie možného narušenia pozornosti.
- Môžete ich vybrať, keď vozidlo stojí, prípadne môžete použiť hlasové príkazy.
- V dôsledku použitia rukavíc sa môže zhoršiť odozva dotykovej obrazovky, prípadne nemusí reagovať vôbec.

Nastavenie citlivosti dotykovej obrazovky môžete zmeniť.

➤ **Prispôbitelné funkcie** Str. 297

■ Funkcia skratky aplikácií

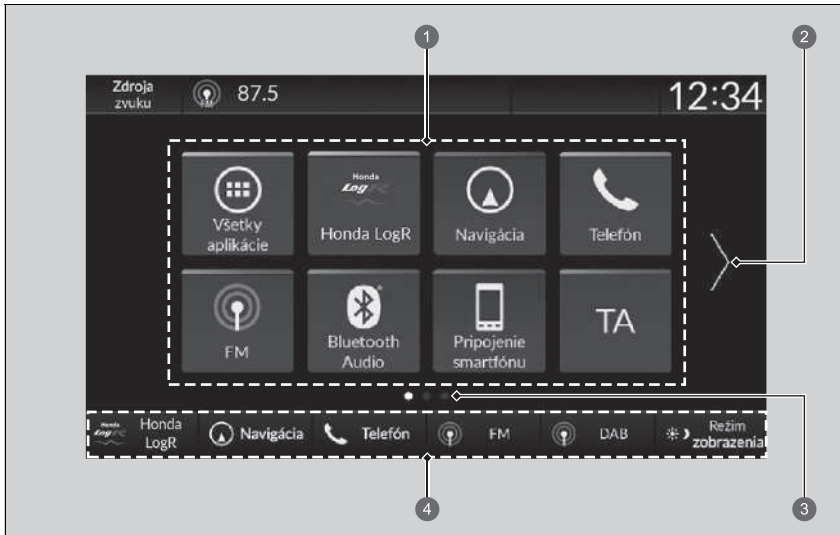

- 1 Ikony skratiek aplikácií
- 2 Šípka
- 3 Indikátor stránky
- 4 Prepínače zmeny režimu

■ Prechod na ďalšiu obrazovku

Výber alebo alebo potiahnutím prsta po obrazovke doľava alebo doprava prejdete na ďalšiu obrazovku.

▶▶ Funkcia skratky aplikácií

Na domovskú obrazovku je možné pridať až 6 stránok.

Stlačením tlačidla prejdete z ktorejkoľvek stránky priamo späť na prvú stránku domovskej obrazovky.

■ Pridávanie ikon aplikácií na domovskú obrazovku

Ikony aplikácií možno pridávať na domovskú obrazovku.

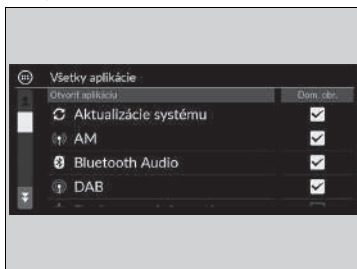

1. Stlačte tlačidlo .
2. Vyberte možnosť  **Všetky aplikácie**.
3. Začiarknite políčka pre požadované aplikácie.

►► Pridávanie ikon aplikácií na domovskú obrazovku

Vopred nainštalované aplikácie sa nemusia spustiť normálne. Ak k tomu dôjde, je potrebné reštartovať systém. Nastavte režim napájania do polohy VOZIDLO VYPNUTÉ a potom opäť vyberte režim ZAPNUTÉ. Potom aplikáciu spustíte znova. Ak sa vám naďalej nedarí spustiť aplikáciu, musíte resetovať systém.

➤ **Obnovenie všetkých nastavení na predvolené hodnoty** Str. 311

Ak vykonáte príkaz **Obnovenie dát z výrobného závodu**, všetky nastavenia sa môžu obnoviť na predvolené výrobné nastavenia.

➤ **Obnovenie všetkých nastavení na predvolené hodnoty** Str. 311

Ak sa tieto aplikácie nespustia normálne ani po použití položky **Obnovenie výrobných údajov**, obráťte sa na predajcu.

■ Presúvanie ikon na domovskej obrazovke

Na domovskej obrazovke možno meniť polohu.



1. Stlačte tlačidlo .
2. Vyberte a podržte ikonu.
 - ▶ Obrazovka sa prepne na obrazovku prispôbenia.
3. Chyťte a presuňte ikonu na želané miesto.
4. Vyberte položku **Hotovo**.
 - ▶ Zobrazenie sa vráti na domovskú obrazovku.

▶▶ Presúvanie ikon na domovskej obrazovke

Vyberte položku **Tipy** na zobrazenie tipov. Ak ich chcete skryť, znovu ju vyberte.

■ Odstránenie ikon z domovskej obrazovky

Z domovskej obrazovky možno odstrániť ikony.



1. Stlačte tlačidlo .
2. Vyberte a podržte ikonu.
 - ▶ Obrazovka sa prepne na obrazovku prispôsobenia.
3. Presuňte ikonu, ktorú chcete odstrániť, do oblasti záhlavia.
 - ▶ Ikona sa odstráni z domovskej obrazovky.
4. Vyberte položku **Hotovo**.
 - ▶ Zobrazenie sa vráti na domovskú obrazovku.

▶▶ Odstránenie ikon z domovskej obrazovky

Odstránením ikony z domovskej obrazovky sa neodstráni daná aplikácia.

Vyberte položku **Tipy** na zobrazenie tipov. Ak ich chcete skryť, znovu ju vyberte.

■ Pridanie ikon skratiek na domovskú obrazovku

Do spodnej časti domovskej obrazovky je možné pridať až šesť ikon.



1 Prepínače zmeny režimu

1. Stlačte tlačidlo .
2. Vyberte a podržte ikonu.
 - ▶ Obrazovka sa prepne na obrazovku prispôsobenia.
3. Presuňte a pustite ikonu, ktorú chcete pridať do spodnej časti domovskej obrazovky.
 - ▶ Ikona sa uloží v oblasti prepínača zmeny režimu.
4. Vyberte položku **Hotovo**.
 - ▶ Zobrazenie sa vráti na domovskú obrazovku.

▶ Pridanie ikon skratiek na domovskú obrazovku

Vyberte položku **Tipy** na zobrazenie tipov. Ak ich chcete skryť, znovu ju vyberte.

■ Stavová oblasť

Zobrazuje indikátory informácií o vozidle, pripojené telefóny atď. v oblasti záhlavia. Výberom týchto ikon môžete potvrdiť podrobné informácie.



1. Vyberte ikonu stavu systému
▶ Objaví sa stavová oblasť.
2. Výberom položky zobrazíte podrobnosti o danej položke.
3. Stlačte tlačidlo **BACK** alebo vyberte ikonu stavu systému, čím danú oblasť zatvoríte.

- 1 Ikona stavu systému

■ Výber zdroja zvuku

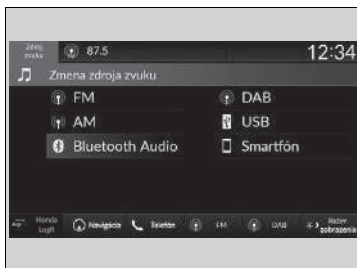

Vyberte možnosť **Zdroj zvuku** a potom výberom ikony v zozname zdrojov prepnete zdroj zvuku.

■ Obmedzenia manuálnej obsluhy

Keď sa vozidlo pohybuje, niektoré manuálne funkcie sú vypnuté alebo ich nemožno používať.

Kým sa vozidlo nezastaví, nemôžete vybrať žiadnu možnosť, ktorá sa zobrazuje nasivo.

Nastavenie hodín

Nastavenie hodín

Čas môžete upraviť manuálne a nastaviť tapetu hodín na obrazovke audiosystému/informačnej obrazovke.

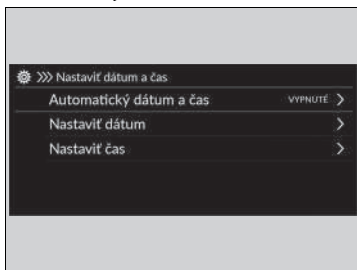

1. Stlačte tlačidlo .
2. Vyberte položku **Všeobecné nastavenia**.
3. Vyberte položku **Systém**.
4. Vyberte **Dátum a čas**.
5. Vyberte **Nastaviť dátum a čas**.
6. Vyberte **Automatický dátum a čas** a potom **VYPNUTÉ**.

Nastavenie dátumu:

7. Vyberte položku **Nastaviť dátum**.
8. Vyberte /.
9. Výberom položky **Uložiť** nastavte dátum.



Nastavenie času:

7. Vyberte položku **Nastaviť čas**.
8. Vyberte /.
9. Výberom **Uložiť** nastavte čas.

Nastavenie hodín

Hodiny sa aktualizujú automaticky prostredníctvom audiosystému.

Hodiny môžete nastaviť tiež dotykom na hodiny v oblasti záhlavia na obrazovke audiosystému/informačnej obrazovke, na možnosť **Hodiny** na domovskej obrazovke alebo na možnosť  **Všetky aplikácie**.

1. Dotknite sa hodín na obrazovke.
Zobrazí sa obrazovka s ciferníkom hodín.
2. Vyberte položku **Nastavenia**.
3. Vyberte **Dátum a čas**.
4. Vyberte **Nastaviť dátum a čas**.
5. Vyberte **Automatický dátum a čas** a potom **VYPNUTÉ**.
6. Vyberte **Nastaviť dátum** alebo **Nastaviť čas**.
7. Upravte dátum, hodiny a minúty pomocou tlačidiel /.
8. Výberom **Uložiť** nastavte čas.



Zobrazenie hodín môžete prispôbiť.

 **Systém** Str. 298

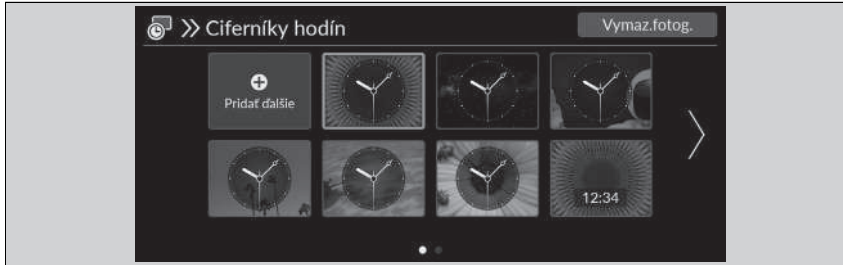
Nastavenie tapety hodín





■ Importovanie tapety hodín

1. Pripojte pamäťové zariadenie USB k portu USB.
 ▶ **Porty USB** Str. 245
2. Stlačte tlačidlo .
3. Vyberte položku **Hodiny**.
 ▶ Ak sa na domovskej obrazovke nezobrazujú **Hodiny**, vyberte možnosť  **Všetky aplikácie**.
4. Vyberte položku **Nastavenia**.
5. Vyberte položku **Ciferníky hodín**.
6. Vyberte položku **Pridať ďalšie**.
 ▶ V zozname sa zobrazí miniatúra obrázkov uložených na pamäťovej jednotke USB.
7. Vyberte požadovaný obrázok, ktorý chcete importovať.
 ▶ Naraz je možné vybrať viac obrázkov.
8. Zvoľte položku **OK**.
 ▶ Zobrazia sa zvolené obrázky.
9. Vyberte položku **Prenos**.
 ▶ Vráťte sa na obrazovku nastavenia tapety hodín.



▣ Nastavenie tapety hodín

- Keď importujete súbory s tapetami, obrázok musí byť umiestnený v koreňovom adresári pamäťového zariadenia USB.
 Obrázky v priečinku nemožno importovať.
- Názov súboru musí mať menej ako 64 bytov.
- Formát súboru s obrázkom na importovanie musí byť BMP (bmp) alebo JPEG (jpg).
- Limit veľkosti individuálneho súboru je menší ako 10 MB.
- Ak pamäťové zariadenie USB neobsahuje žiadne obrázky, zobrazí sa hlásenie.
- Môžete importovať až 11 obrázkov.
- Maximálna veľkosť obrázkov je 4 096 x 2 304 pixelov.
 Ak je veľkosť obrázka menšia ako 1 280 x 720 pixelov, obrázok sa zobrazí v strednej časti obrazovky s čiernymi okrajmi.

■ Výber tapety hodín

1. Stlačte tlačidlo  HOME.
2. Vyberte položku **Hodiny**.
 - ▶ Ak sa na domovskej obrazovke nezobrazujú **Hodiny**, vyberte možnosť  **Všetky aplikácie**.
3. Vyberte položku **Nastavenia**.
4. Vyberte položku **Ciferníky hodín**.
5. Vyberte požadovaný obrázok, ktorý chcete nastaviť.
 - ▶ Na obrazovke sa zobrazí ukážka.
6. Vyberte položku **Uložiť**.
 - ▶ Zobrazí sa obrazovka hodín s nastavenou tapetou.

■ Odstránenie tapety hodín

1. Stlačte tlačidlo  HOME.
2. Vyberte položku **Hodiny**.
 - ▶ Ak sa na domovskej obrazovke nezobrazujú **Hodiny**, vyberte možnosť  **Všetky aplikácie**.
3. Vyberte položku **Nastavenia**.
4. Vyberte položku **Ciferníky hodín**.
5. Vyberte položku **Vymazať fotografie**.
6. Vyberte požadovanú tapetu, ktorú chcete odstrániť.
 - ▶ Naraz je možné vybrať viac obrázkov.
7. Zvoľte položku **OK**.
 - ▶ Zobrazia sa zvolené obrázky.
8. Zvoľte položku **Odstrániť**.
 - ▶ Vráťte sa na obrazovku nastavenia tapety hodín.

Nastavenie zvuku

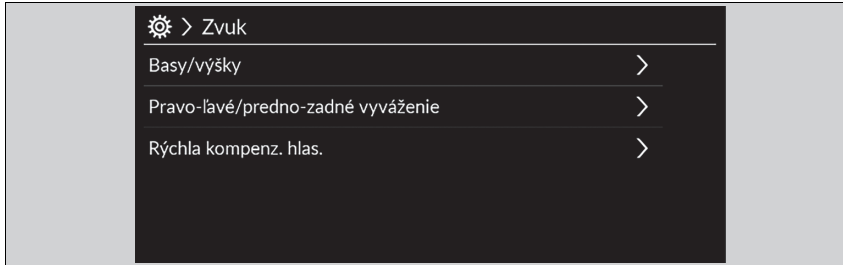

1. Vyberte zdroj zvuku.
2. Vyberte položku **Zvuk**.
3. Vyberte požadované nastavenie.

Vyberte položku z nasledujúcich možností:

- **Basy/výšky:** Výšky, stredné pásmo, basy
- **Pravo-ľavé/predno-zadné vyváženie:** Pravo-ľavé/predno-zadné vyváženie
- **Rýchla kompenz. hlas.:** Nastaví mieru zvýšenia hlasitosti.

▶ Nastavenie zvuku

Funkcia Speed Volume Compensation (SVC – Ovládanie hlasitosti citlivé na rýchlosť) reguluje úroveň hlasitosti na základe rýchlosti vozidla. Pri rýchlejšej jazde sa hlasitosť zvýši. Pri spomalení sa hlasitosť zníži.

Zvuk môžete upraviť aj nasledujúcim postupom.

1. Stlačte tlačidlo .
2. Vyberte položku **Všeobecné nastavenia**.
3. Vyberte položku **Zvuk**.

Na vynulovanie každého nastavenia pre položky **Basy/výšky**, **Pravo-ľavé/predno-zadné vyváženie** a **Rýchla kompenz. hlas.** vyberte položku **Predvolené** na obrazovke príslušného nastavenia.



Nastavenie displeja

Jas obrazovky môžete nastaviť samostatne pre denný a samostatne pre nočný režim.

Manuálne prepínanie režimu zobrazenia



Vyberte položku  (Režim zobrazenia).

- ▶ Na niekoľko sekúnd sa zobrazí lišta jasu.
- ▶ Výberom položky  alebo  nastavte jas.

Nastavenie displeja

Jas obrazovky môžete upraviť posúvaním prsta po lište jas alebo ťuknutím na ňu.

Jas obrazovky môžete zmeniť aj pomocou nasledujúcich postupov.

1. Stlačte tlačidlo .
2. Vyberte položku **Všeobecné nastavenia**.
3. Vyberte položku **Displej**.
4. Vyberte požadované nastavenie.

Výberom položky **Predvolené nastavenia** resetujete nastavenia.





Aktualizácie systému

Firmvér zvukového systému je možné aktualizovať pomocou pripojenia Wi-Fi alebo pomocou zariadenia USB.

Ako aktualizovať

Keď je k dispozícii aktualizácia audiosystému, v stavovej oblasti sa zobrazí oznámenie. Na aktualizáciu systému použite nasledujúci postup.

1. Stlačte tlačidlo .
2. Vyberte položku **Aktualizácie systému**.
 - ▶ Ak sa na domovskej obrazovke nezobrazujú **Aktualizácie systému**, vyberte možnosť  **Všetky aplikácie**.
 - ▶ Systém skontroluje, či nie sú dostupné aktualizácie.
 - ▶ Ak sa na domovskej obrazovke zobrazuje ikona aktualizácie, vyberte ikonu stavu.  **Stavová oblasť** Str. 258
3. Vyberte možnosť **Stiahnuť**.
 - ▶ Ak sa vyžaduje potvrdenie stiahnutia používateľom, zobrazí sa na obrazovke oznámenie.
4. Vyberte položku **Inštalovať teraz** alebo **Inšt., keď je vozid. vyp.**.
 - ▶ Ak je aktualizácia úspešná, na obrazovke sa zobrazí oznámenie.

Ako aktualizovať

Systém môžete aktualizovať prostredníctvom siete Wi-Fi, nemôžete však použiť portál na prihlásenie do siete, ktorý vyžaduje prihlasovacie údaje alebo dohodu o podmienkach používania prehliadača.

Stahovanie bude zrušené v nasledovných prípadoch:

- Vaše Wi-Fi pripojenie je prerušené.
- Vypnete systém napájania, keďže je 12-voltový akumulátor takmer vybitý.

Stahovanie sa obnoví pri ďalšom vytvorení pripojenia Wi-Fi.

Z dôvodu ochrany 12-voltového akumulátora nie je možné zvoliť možnosť **Inšt., keď je vozid. vyp.**, keď je batéria takmer vybitá. Ak chcete nainštalovať aktualizované údaje, nabite batériu alebo vyberte položku **Inštalovať teraz**.

Nastavenia aktualizácie systému

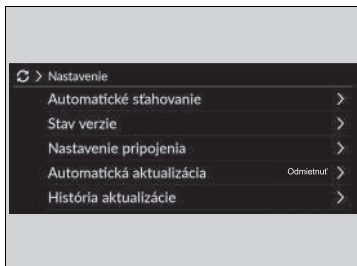



Môžete vybrať nasledujúce nastavenia.

- **Automatické sťahovanie**
- **Stav verzie**
- **Nastavenie pripojenia**
- **Automatická aktualizácia**
- **História aktualizácie**



Nastavenia automatického sťahovania

Na zmenu nastavenia automatického sťahovania systému použite nasledujúci postup.

1. Stlačte tlačidlo .
2. Vyberte položku **Aktualizácie systému**.
 - ▶ Ak sa na domovskej obrazovke nezobrazujú **Aktualizácie systému**, vyberte možnosť  **Všetky aplikácie**.
3. Vyberte položku **Nastavenia**.
4. Vyberte položku **Automatické sťahovanie**.
5. Vyberte prístupový bod a potom vyberte možnosť **Aktivovať**.
 - ▶ Ak nechcete systém aktualizovať automaticky, vyberte položku **Deaktivovať**.



Zobraziť verziu a stav aktualizácie

Na potvrdenie stavu aktualizácie a verzie použite nasledujúci postup.

1. Stlačte tlačidlo .
2. Vyberte položku **Aktualizácie systému**.
 - ▶ Ak sa na domovskej obrazovke nezobrazujú **Aktualizácie systému**, vyberte možnosť  **Všetky aplikácie**.
3. Vyberte položku **Nastavenia**.
4. Vyberte položku **Stav verzie**



■ Nastavenie pripojenia

Pripojte sa k internetu cez sieť Wi-Fi pomocou nasledujúceho postupu.

1. Stlačte tlačidlo .
2. Vyberte položku **Aktualizácie systému**.
 - ▶ Ak sa na domovskej obrazovke nezobrazujú **Aktualizácie systému**, vyberte možnosť  **Všetky aplikácie**.
3. Vyberte položku **Nastavenia**.
4. Vyberte položku **Nastavenie pripojenia**.
5. Zvoľte položku **OK**.
6. Vyberte položku **Zmeniť režim**.
7. Vyberte položku **Sieť**.
 - ▶ Ak je sieť Wi-Fi vozidla vypnutá, vyberte položku **VYPNUTÉ**.



■ Nastavenie automatickej aktualizácie

Na zmenu nastavenia automatickej automatická aktualizácie použite nasledujúci postup.

1. Stlačte tlačidlo .
2. Vyberte položku **Aktualizácie systému**.
 - ▶ Ak sa na domovskej obrazovke nezobrazujú **Aktualizácie systému**, vyberte možnosť  **Všetky aplikácie**.
3. Vyberte položku **Nastavenia**.
4. Vyberte položku **Automatická aktualizácia**.
5. Vyberte možnosť **Prijať**.
 - ▶ Ak nechcete, aby sa systém aktualizoval automaticky, vyberte možnosť **Odmietnuť**.



■ Zobrazenie histórie aktualizácií

Na overenie histórie aktualizácií použite nasledujúci postup.



1. Stlačte tlačidlo .
2. Vyberte položku **Aktualizácie systému**.
 - ▶ Ak sa na domovskej obrazovke nezobrazujú **Aktualizácie systému**, vyberte možnosť  **Všetky aplikácie**.
3. Vyberte položku **Nastavenia**.
4. Vyberte položku **História aktualizácie**.

■ Ako aktualizovať bezdrôtovo

■ Nastavenie režimu bezdrôtového pripojenia



1. Stlačte tlačidlo .
2. Vyberte položku **Aktualizácie systému**.
 - ▶ Ak sa na domovskej obrazovke nezobrazujú **Aktualizácie systému**, vyberte možnosť  **Všetky aplikácie**.
3. Vyberte položku **Nastavenia**.
4. Vyberte položku **Nastavenie pripojenia**.
5. Zvoľte položku **OK**.
6. Vyberte položku **Zmeniť režim**.
7. Vyberte položku **Sieť**.
 - ▶ Vráťte sa na zoznam sietí.
8. Vyberte prístupový bod zo zoznamu sietí.
 - ▶ Ak audiosystém vyžaduje heslo, zadajte ho.
9. Zvoľte položku **Pripojiť**.

■ Aktualizácia



1. Stlačte tlačidlo .
2. Vyberte položku **Aktualizácie systému**.
 - ▶ Ak sa na domovskej obrazovke nezobrazujú **Aktualizácie systému**, vyberte možnosť  **Všetky aplikácie**.
3. Vyberte položku **Pom. bezdr. siete**.
4. Vyberte možnosť **Stiahnuť**.
 - ▶ Ak sa vyžaduje potvrdenie stiahnutia používateľom, zobrazí sa na obrazovke oznámenie.
5. Vyberte položku **Inštalovať teraz** alebo **Inšt., keď je vozid. vyp.**.
 - ▶ Ak je aktualizácia úspešná, na obrazovke sa zobrazí oznámenie.

Ako aktualizovať prostredníctvom USB zariadenia

■ Stiahnite si súbory aktualizácie zo servera

1. Stlačte tlačidlo .
2. Vyberte položku **Aktualizácie systému**.
 - ▶ Ak sa na domovskej obrazovke nezobrazujú **Aktualizácie systému**, vyberte možnosť  **Všetky aplikácie**.
3. Vyberte možnosť **Iné spôsoby**.
4. Vyberte položku **Pomocou USB**.
 - ▶ Na obrazovke sa zobrazí oznámenie.
5. Pripojte USB zariadenie do USB portu.
 - ▶ Údaje inventára sa skopírujú do zariadenia USB.
 -  **Porty USB** Str. 245
6. Odstráňte USB zariadenie z USB portu.
7. Pripojte zariadenie USB k počítaču a potom stiahnite aktualizčné súbory.
 - ▶ Kliknite na odkaz a stiahnite požadované súbory aktualizácie softvéru. Pozrite si pokyny na stránke <https://usb.honda.com>.

■ Aktualizácia audiosystému

1. Stlačte tlačidlo .
2. Vyberte položku **Aktualizácie systému**.
3. Vyberte možnosť **Iné spôsoby**.
4. Vyberte položku **Pomocou USB**.
 - ▶ Na obrazovke sa zobrazí oznámenie.
5. Pripojte zariadenie USB s aktualizčnými súbormi do portu USB.
 - ▶ Na obrazovke sa zobrazí oznámenie.
 -  **Porty USB** Str. 245
6. Vyberte položku **Inštalovať teraz**.
 - ▶ Ak je aktualizácia úspešná, na obrazovke sa zobrazí oznámenie.

▶▶ Ako aktualizovať prostredníctvom USB zariadenia

Odporúča sa zariadenie USB naformátované v systéme FAT32 s veľkosťou 8 GB až 32 GB s voľným priestorom minimálne 8 GB.

Pred začatím procesu aktualizácie z USB zariadenia nezabudnite odstrániť všetky predchádzajúce súbory inventára alebo aktualizácie z USB zariadenia.

Prehrávanie FM/AM rádia



- ① Ikona Nastavenia
- ② Ikona Zvuk
- ③ Ikony predvolieb
- ④ Ikona Zoznam staníc

- ⑤ Ikona Prehľadávať
- ⑥ Ikona Ladiť
- ⑦ Vikona Hľadať

Pamäť predvolieb

Naladíte frekvenciu rozhlasovej stanice pre predvolenú pamäť.
Uloženie stanice:

1. Naladíte požadovanú stanicu.
2. Výberom a podržaním ikony predvoľby danú stanicu uložíte.
 - ▶ Výberom možnosti **Stlač.a podrž.** môžete nastaviť novú predvolenú stanicu.

Zoznam staníc

Uvádza rozhlasové stanice s najsilnejším signálom vo vybranom pásme.

1. Vyberte položku **Zoznam staníc** na zobrazenie zoznamu.
2. Vyberte stanicu.

Manuálna aktualizácia

Aktualizáciu zoznamu staníc môžete vykonať kedykoľvek.

1. Vyberte položku **Zoznam staníc** na zobrazenie zoznamu.
2. Vyberte položku **Obnoviť**.

Prehľadávať

Pustí 10 sekundovú ukážku každej zo staníc s najsilnejším signálom vo vybranom pásme.
Na spustenie vyhľadávania vyberte položku **Prehľadávať** a na jeho vypnutie vyberte položku **Stop** alebo stlačte tlačidlo .

Hľadať

Vyberte ikonu  alebo  na vyhľadávanie vo vybranom pásme stanicu so silným signálom smerom nahor alebo nadol.

▶▶ Pamäť predvolieb

Indikátor **ST** na obrazovke signalizuje stereofónne vysielanie v pásme FM.

Prepínanie režimu zvuku

Rolujte nahor alebo nadol pre výber možnosti  (audio) na ľavom nastavovacom koliesku.

▶ **Dialkové ovládanie audiosystému** Str. 246

V pamäti predvolieb možno uložiť 12 staníc FM/AM.

Zvuk

Prispôsobuje nastavenia zvuku.

➤ **Nastavenie zvuku** Str. 263

Obrazovka manuálneho ladenia frekvencie rozhlasovej stanice

Vyberie použitie klávesnice na obrazovke na priame zadanie rozhlasovej frekvencie.



1 Klávesnica na obrazovke

1. Vyberte položku **Ladiť**.
2. Pomocou klávesnice na obrazovke zadajte požadovanú rozhlasovú frekvenciu.
3. Vyberte položku **Enter** to naladenie frekvencie.

Obrazovka manuálneho ladenia frekvencie rozhlasovej stanice

Ikony ◀▶:

Výberom ikony ◀ alebo ▶ naladíte frekvenciu rozhlasovej stanice.

■ Funkcia Radio Data System (RDS)

Ponúka doplnkové textové informácie o zvolenej stanici FM s podporou dátovej služby RDS.

■ Vyhľadanie stanice RDS v zozname staníc

1. Vyberte položku **Zoznam staníc** na zobrazenie zoznamu počas počúvania FM stanice.
2. Vyberte stanicu.

■ Manuálna aktualizácia

Aktualizáciu zoznamu staníc môžete vykonať kedykoľvek.

1. Vyberte položku **Zoznam staníc** na zobrazenie zoznamu počas počúvania FM stanice.
2. Vyberte položku **Obnoviť**.

■ Dopravné správy (TA)

Funkcia pohotovostného režimu TA umožňuje systému prijímať dopravné správy v akomkoľvek režime (keď je funkcia zapnutá). Posledná naladená stanica musí byť stanica s podporou dopravných správ systému RDS.

Zapnutie funkcie: Zvoľte položku **TA**. Po začatí dopravných správ sa na obrazovke audiosystému/informačnej obrazovke zobrazí obrazovka s informáciami. Po skončení vysielania dopravných správ sa systém prepne späť do posledného zvoleného režimu.

- ▶ Ak sa chcete vrátiť do posledného zvoleného režimu počas dopravných správ, vyberte možnosť **Stop**.

Vypnutie funkcie: Vyberte znova položku **TA**.

⌘ Funkcia Radio Data System (RDS)

Keď vyberiete stanicu v pásme FM podporujúcu službu RDS, služba RDS sa automaticky zapne a zobrazenie frekvencie sa zmení na zobrazenie názvu danej stanice. Keď však signál danej stanice zoslabne, namiesto názvu stanice sa zobrazí príslušná frekvencia.

⌘ Dopravné správy (TA)

Indikátor **TA** sa zobrazí v oblasti záhlavia, keď je zapnutá funkcia pohotovostného režimu TA.

Ak vyberiete položku **Prehľadávanie**, kým je zapnutá funkcia pohotovostného režimu TA, systém bude vyhľadávať len stanice TP.

Výber možnosti **TA** počas dopravných správ nezruší funkciu pohotovostného režimu TA.

■ Nastavenia

Zmení nastavenia RDS.

1. Vyberte položku **Nastavenia**.
2. Zvoľte možnosť.

- **Dopravné informácie:** Zapnutie a vypnutie dopravných informácií. **ZAP./VYP.*1**
- **AF:** Zapnutie a vypnutie automatickej zmeny frekvencie rovnakého programu v rôznych regiónoch. **(ZAP.*1/VYP.)**
- **REG:** Zapnutie a vypnutie možnosti ponechania naladených rovnakých staníc v rámci daného regiónu, aj keď signál zoslabne. **(ZAP.*1/VYP.)**
- **SPRÁVY:** Zapnutie a vypnutie s cieľom automaticky naladiť spravodajský program. **ZAP./VYP.*1**

*1: Predvolené nastavenie

Prehrávanie vysielania DAB

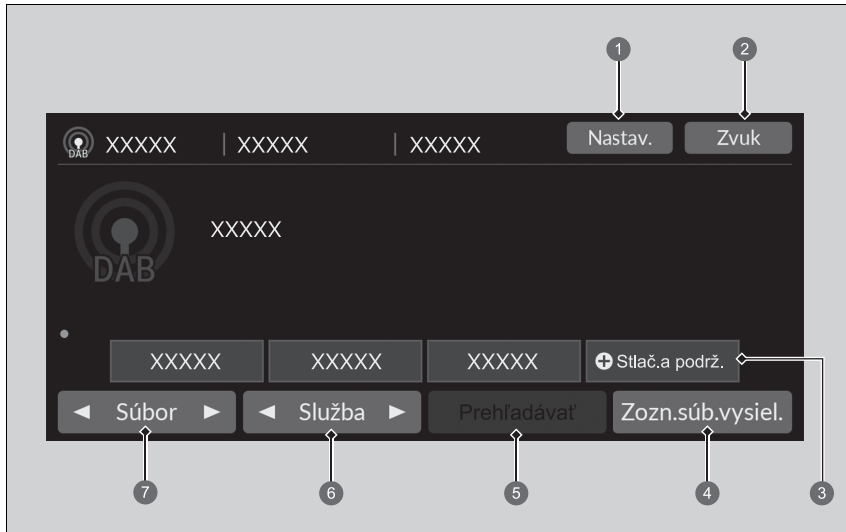

- ❶ Ikona Nastavenia
- ❷ Ikona Zvuk
- ❸ Ikony predvolieb
- ❹ Ikona Zoznam súborov

- ❺ Ikona Prehľadávať
- ❻ Ikony Služba
- ❼ Ikony Súbor

■ Pamäť predvolieb

Naladí predvolenú frekvenciu.

Uloženie služby:

1. Naladíte požadovanú službu.
2. Výberom a podržaním ikony predvoľby danú stanicu uložíte.
 - ▶ Výberom možnosti **Stlač.a podrž.** môžete nastaviť novú predvolenú stanicu.

■ Zoznam súborov

Zobrazí zoznam multiplexov, ktoré je možné prijímať v rámci vybranej služby.

1. Vyberte položku **Zoznam súborov** na zobrazenie zoznamu.
2. Vyberte multiplex.

■ Manuálna aktualizácia

Aktualizáciu zoznamu multiplexov môžete vykonať kedykoľvek.

1. Vyberte položku **Zoznam súborov** na zobrazenie zoznamu.
2. Vyberte položku **Obnoviť**.

■ Súbor

Naladí multiplex.

1. Vyberte položku ◀ až ▶ naladenie multiplexu.
2. Stlačením a podržaním položky ◀ alebo ▶ vo vybranej službe zhora nadol vyhľadávate multiplexy, až kým sa nenájde multiplex, ktorý je možné prijať.

■ Služba

Naladí komponent služby.

Na naladenie vyberte položku ◀ alebo ▶.

▶▶ Pamäť predvolieb

Prepínanie režimu zvuku

Rolujte nahor alebo nadol pre výber možnosti  (audio) na ľavom nastavovacom koliesku.

➔ **Dialkové ovládanie audiosystému** Str. 246

V pamäti predvolieb možno uložiť 12 staníc DAB.

■ Prehľadávať

Prehrá 10-sekundovú ukážku každého z multiplexov alebo služieb v rámci vybranej služby. Na spustenie vyhľadávania vyberte položku **Prehľadávať** a na jeho vypnutie vyberte položku **Zrušiť** alebo stlačte tlačidlo 

■ Zvuk

Prispôsobuje nastavenia zvuku.

 **Nastavenie zvuku** Str. 263

■ Nastavenia

Zmení nastavenia DAB.

1. Vyberte položku **Nastavenia**.
2. Vyberte možnosť, ktorú chcete zmeniť.

Prehrávanie obsahu prehrávača iPod

Použitím portu USB pripojte iPod k portu USB a vyberte režim USB.

► **Porty USB** Str. 245



- | | |
|----------------------------------|--------------------|
| 1 Ikona Zvuk | 5 Ikony Stopa |
| 2 Ikona náhodne | 6 Ikona Prehliadať |
| 3 Ikona opakovať | 7 Obrázok albumu |
| 4 Ikona prehrávania/pozastavenia | |

►► Prehrávanie obsahu prehrávača iPod

Dostupné prevádzkové funkcie sa líšia podľa modelov alebo verzií. Niektoré funkcie nemusia byť dostupné v audiosystéme vozidla.

V prípade problému sa na obrazovke audiosystému/informačnej obrazovke zobrazí chybové hlásenie.

► **Zariadenie iPod/jednotka USB flash** Str. 330

Ak v zariadení iPhone/iPod pracujete s hudobnou aplikáciou a telefón je pripojený k audiosystému, s rovnakou aplikáciou sa nemusí dať pracovať aj na obrazovke audiosystému/informácií. V prípade potreby zariadenie odpojte a znova pripojte.

Keď je smartfón pripojený cez Apple CarPlay alebo Android Auto, zdroj iPod/USB nebude dostupný a zvukové súbory v telefóne bude možné prehrávať iba pomocou systému Apple CarPlay alebo Android Auto.

■ Výber skladby zo zoznamu Hľadanie hudby

Výberom prejdete na obrazovku vyhľadávania hudby.

1. Vyberte položku **Prehľadávať**.
2. Zvoľte kategóriu vyhľadávania.
3. Pokračujte vo výbere, kým nenájdete požadovanú skladbu.

■ Ako vybrať režim prehrávania

Pri prehrávaní skladby môžete vybrať režim náhodného výberu a režim opakovaného prehrávania.

■ Náhodne/opakovať

Vyberte ikonu náhodne alebo opakovať, kým sa nezobrazí požadovaný režim.

Náhodne

 (vypnúť náhodný výber): Vypnutie režimu náhodného výberu.

 (náhodný výber všetkých skladieb): Všetky dostupné skladby vo zvolenom zozname sa budú prehrávať v náhodnom poradí.

Opakovanie

 (vypnúť opakovanie) Vypnutie režimu opakovania.

 (opakovať skladbu) Opakuje aktuálnu skladbu.

 (opakovať všetky): Opakované prehrávanie všetkých skladieb.

■ Pozastavenie alebo obnovenie prehrávania skladby

Vyberte ikonu prehrávať/pozastaviť

■ Ako zmeniť skladbu

Môžete vybrať položku  alebo  na zmenu skladieb. Stlačením a podržaním sa možno rýchlo presúvať v danej skladbe.

■ Zvuk

Môžete prispôbiť nastavenia zvuku.

 **Nastavenie zvuku** Str. 263

Prehrávanie z jednotky USB flash

Váš audio systém číta a prehráva zvukové a video súbory na USB pamäťovej jednotke. Pripojte pamäťové zariadenie USB flash k portu USB a vyberte režim USB.

🔗 **Porty USB** Str. 245

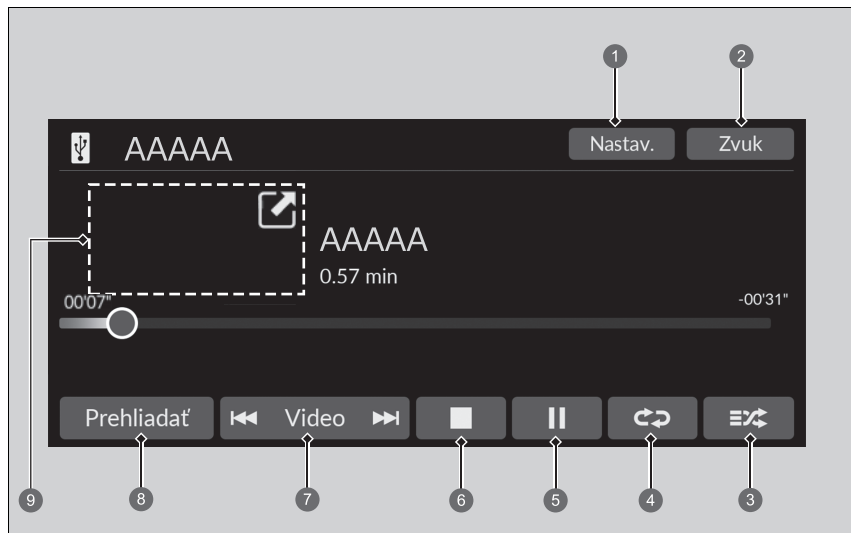

- | | |
|----------------------------------|--|
| 1 Ikona Nastavenia* | 6 Ikona zastaviť* |
| 2 Ikona Zvuk | 7 Ikony Sklada*/Video* |
| 3 Ikona náhodne | 8 Ikona Prehliadať |
| 4 Ikona opakovať | 9 Obrázok albumu* (Prehrávanie hudby)/
Mini Player* (Prehrávanie videa) |
| 5 Ikona prehrávania/pozastavenia | |

▶▶ Prehrávanie z jednotky USB flash

Na prehrávanie zvukových súborov alebo video súborov na pamäťovej jednotke USB môžete použiť nasledujúce formáty.

Pri prehrávaní zvukového súboru: MP3, WMA, AAC*, FLAC, PCM/WAVE

Pri prehrávaní súboru videa: MP4, AVI, MKV, ASF/WMV

* Nie je k dispozícii u všetkých modelov

■ Výber súboru zo zoznamu Vyhľadávanie hudby

Výberom prejdete na obrazovku vyhľadávania hudby.

1. Vyberte položku **Prehľadávať**.
2. Vyberte možnosť **Aktuálny zoznam skladieb, Hudba** alebo **Video**.
3. Pokračujte vo výbere, kým nenájdete požadovanú skladbu alebo video.

►► Prehrávanie z jednotky USB flash

Používajte odporúčané pamäťové zariadenia USB.

► **Všeobecné informácie o audiosystéme** Str. 331

Súbory WMA a AAC chránené správou digitálnych práv (DRM) nie je možné prehrať.

Audiosystém zobrazí správu **Neprehrateľný súbor** a prejde na nasledujúci súbor.

V prípade problému sa na obrazovke audiosystému/ informačnej obrazovke zobrazí chybové hlásenie.

► **Zariadenie iPod/jednotka USB flash** Str. 330

Ako vybrať režim prehrávania

Pri prehrávaní súboru môžete vybrať režimy opakovania a náhodného výberu.

■ Náhodne/Opakovať

Vyberte ikonu náhodne alebo opakovane, kým sa nezobrazí požadovaný režim.

Náhodne

 (vypnúť náhodný výber): Vypnutie režimu náhodného výberu.

 (náhodne všetky súbory): Prehráva všetky súbory v náhodnom poradí.

 (náhodne v priečinku): Prehráva všetky súbory v aktuálnom priečinku v náhodnom poradí.

Opakovanie





 (vypnúť opakovanie) Vypnutie režimu opakovania.

 (opakovať súbor): Opakuje aktuálny súbor.

 (opakovať priečinok): Opakuje všetky súbory v aktuálnom priečinku.

■ Pri prehrávaní súboru videa*

 (zastaviť): Výberom zastavíte súbor.



 / : Ak chcete zúžiť obrazovku videa, vyberte položku . Vyberte položku  na rozšírenie obrazovky videa.

■ Pozastavenie alebo obnovenie prehrávania súboru

Vyberte ikonu prehrávať/pozastaviť

Ako zmeniť súbor

Ikony **Skladba*/Video***

Môžete zvoliť  alebo , aby ste súbory zmenili. Stlačením a podržaním sa rýchlo presúvate v rámci aktuálneho súboru.

* Nie je k dispozícii u všetkých modelov

Zvuk

Môžete prispôbiť nastavenia zvuku.

➤ **Nastavenie zvuku** Str. 263

Nastavenia

Zmení nastavenia USB pri prehrávaní súboru videa.

1. Vyberte položku **Nastavenia**.
2. Zvoľte možnosť.

- **Nastavenia obrazu** Zmena jasů obrazovky audiosystému/informačnej obrazovky. Výberom položky **Predvolené nastavenia** resetujete nastavenia. (**Jas/Kontrast/Úroveň čiernej/Farba/Odtieň**).
- **Pomer strán:** Slúži na výber režimu zobrazenia s iným pomerom strán: (**Originálne/Normálne***1/**Plné/Priblíženie**)
- **Umiestnenie prekrytia hodín** Zmena umiestnenia hodín. (**Vpravo hore***1/**Vľavo hore/Vpravo dole/Vľavo dole/VYP.**)

*1: Predvolené nastavenie

Prehrávanie *Bluetooth*® Audio

Audiosystém umožňuje počúvať hudbu z telefónu s rozhraním *Bluetooth*. Táto funkcia je k dispozícii, keď je telefón spárovaný a pripojený k telefónnemu systému hands-free (HFT) vozidla.

➤ **Nastavenie telefónu** Str. 319

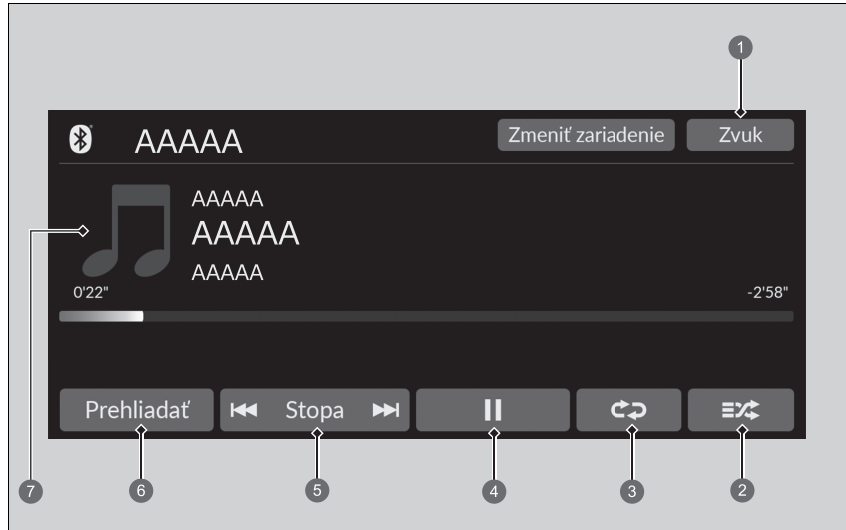

- | | |
|----------------------------------|--------------------|
| ➊ Ikona Zvuk | ➋ Ikony Stopa |
| ➌ Ikona náhodne | ➍ Ikona Prehliadať |
| ➎ Ikona opakovať | ➏ Obrázok albumu |
| ➐ Ikona prehrávania/pozastavenia | |

►► Prehrávanie *Bluetooth*® Audio

So systémom nemusia byť kompatibilné všetky telefóny s rozhraním *Bluetooth* a možnosťou prenášania zvukového obsahu. Kompatibilitu daného telefónu si overte u predajcu.

Zákon môže zakazovať používanie určitých funkcií dátových zariadení počas šoférovania.

So systémom HFT sa dá v rovnakom čase použiť iba jeden telefón.

Ak sú vo vozidle viac ako dva spárované telefóny, systém automaticky nájde a pripojí sa k poslednému spárovanému telefónu.

Ak je so systémom HFT spárovaný viac ako jeden telefón, pred začatím prehrávania môže dôjsť k oneskoreniu.

Meno interpreta a názov albumu alebo skladby sa niekedy nemusia zobraziť správne.

V prípade niektorých zariadení nemusia byť dostupné niektoré funkcie.

Ak je momentálne pripojený telefón prostredníctvom služby Apple CarPlay alebo Android Auto, funkcia *Bluetooth*® Audio nebude z daného telefónu dostupná. Ak je však k systému pripojený ďalší telefón, je ho možné používať ako zariadenie *Bluetooth*® Audio výberom režimu zvuku.

➤ **Nastavenie telefónu** Str. 319

■ Prehrávanie súborov *Bluetooth*® Audio

1. Skontrolujte, či je telefón spárovaný a pripojený k systému.

➡ **Nastavenie telefónu** Str. 319

2. Vyberte režim *Bluetooth*® Audio.

Ak systém nerozpozna telefón, môže byť už pripojený iný telefón kompatibilný so systémom HFT, ktorý však nepodporuje funkciu *Bluetooth*® Audio.

■ Ako vybrať režim prehrávania

Pri prehrávaní skladby môžete vybrať režim náhodného výberu a režim opakovaného prehrávania.

Náhodne

 (vypnúť náhodný výber): Vypnutie režimu náhodného výberu.

 (náhodný výber všetkých skladieb): Všetky dostupné skladby vo zvolenom zozname sa budú prehrávať v náhodnom poradí.

Opakovanie

 (vypnúť opakovanie) Vypnutie režimu opakovania.

 (opakovať skladbu) Opakuje aktuálnu skladbu.

 (opakovať všetky): Opakované prehrávanie všetkých skladieb.

■ Prehrávanie alebo pozastavenie prehrávania súboru

Vyberte ikonu prehrávať/pozastaviť

■ Vyhľadávanie hudby

1. Vyberte položku **Prehľadávať**.

2. Zvoľte kategóriu vyhľadávania.

3. Zvoľte položku.

► Začne hrať zvolená skladba.

▶▶ Prehrávanie súborov *Bluetooth*® Audio

Ak chcete prehrať zvukové súbory, možno budete musieť vykonať niektoré kroky na telefóne. V takomto prípade sa riadte pokynmi výrobcu telefónu.

Prepnutím do iného režimu pozastavíte prehrávanie hudby z telefónu.

Pripojený telefón môžete zmeniť výberom možnosti

Zmeniť zariadenie.

➡ **Nastavenie telefónu** Str. 319

▶▶ Vyhľadávanie hudby

V závislosti od pripojeného zariadenia *Bluetooth*® sa nemusia zobrazovať niektoré (alebo žiadne) zoznamy.

Zvuk

Môžete prispôsobiť nastavenia zvuku.

📖 **Nastavenie zvuku** Str. 263



Pripojenie Wi-Fi

Toto vozidlo je vybavené pripojením Wi-Fi. Môžete sa pripojiť k externému prístupovému bodu Wi-Fi alebo komunikačnému zariadeniu.

- Pripojte vozidlo k prístupovému bodu Wi-Fi

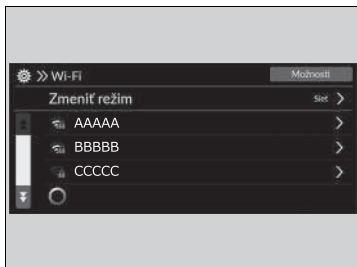
Pripojte vozidlo k prístupovému bodu Wi-Fi



1. Stlačte tlačidlo .
2. Vyberte položku **Všeobecné nastavenia**.
3. Vyberte položku **Pripojenia**.
4. Vyberte položku **Wi-Fi**.
5. Zvoľte položku **OK**.
6. Vyberte položku **Zmeniť režim**.
7. Vyberte položku **Sieť**.
 - ▶ Ak je zdieľanie údajov nastavené na možnosť **VYP.**, na obrazovke sa zobrazí hlásenie. Musíte ho zmeniť na **ZAP.**
 - ▶  **Systém** Str. 298
 - ▶ Ak chcete vypnúť režim Wi-Fi, vyberte možnosť **VYP.**
8. Vyberte prístupový bod, ktorý chcete pripojiť k systému.
 - ▶ Ak chcete pridať novú sieť alebo vybrať uloženú sieť, vyberte položku **Možnosti**.
 - ▶ Po výbere položky **Možnosti** môžete použiť voľbu **Pridať sieť** a **Uložené siete**.

▶▶ Pripojenie Wi-Fi

Wi-Fi a Wi-Fi Direct sú registrované ochranné známky subjektu Wi-Fi Alliance®.





▶▶ Pripojte vozidlo k prístupovému bodu Wi-Fi

Postup nastavenia nemožno vykonať, keď sa vozidlo pohybuje. Zaparkujte na bezpečnom mieste, aby ste nastavili zvukový systém do režimu Wi-Fi.

Niektorí mobilní operátori účtujú poplatky za využívanie údajov zdieľania internetového pripojenia a smartfónu. Skontrolujte predplatený dátový balík k vášmu telefónu.

Pozrite si príručku telefónu a zistite, či má váš telefón pripojenie Wi-Fi.

Na základe ikony  v stavovej oblasti systému môžete zistiť, či je pripojenie Wi-Fi zapnuté alebo vypnuté. Na tejto obrazovke sa nezobrazia otáčky prevodovky a iné.

▶  **Stavová oblasť** Str. 258

V prípade pripojenia Wi-Fi v telefóne sa uistite, že nastavenie Wi-Fi vášho telefónu je v režime prístupového bodu (zdieľania internetového pripojenia).

Apple CarPlay

Ak pripojíte zariadenie iPhone kompatibilné so službou Apple CarPlay k systému prostredníctvom portu USB alebo bezdrôtovo, môžete na uskutočňovanie hovorov, počúvanie hudby, zobrazovanie máp (navigáciu) a prístup k správam používať namiesto displeja zariadenia iPhone obrazovku audiosystému/informačnú obrazovku.

► Porty USB Str. 245

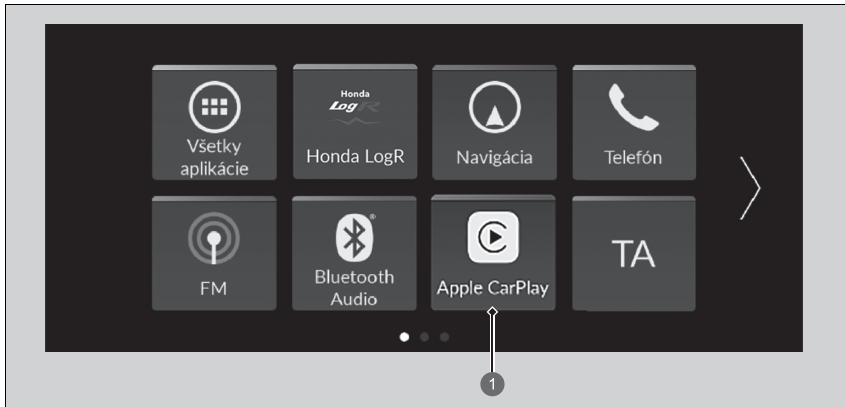

1 Apple CarPlay

► Apple CarPlay

Pri používaní funkcie Apple CarPlay odporúčame aktualizovať systém iOS na najnovšiu verziu.

Pred pripojením zariadenia iPhone k službe Apple CarPlay a počas spúšťania kompatibilných aplikácií zaparkujte na bezpečnom mieste.

Počas pripojenia k službe Apple CarPlay sa hovory vykonávajú len prostredníctvom služby Apple CarPlay. Ak chcete uskutočňovať hovory pomocou telefónneho systému hands-free (HFT), vypnite službu Apple CarPlay.

► Nastavenie služby Apple CarPlay Str. 291

Keď je vaše zariadenie pripojené k službe Apple CarPlay, nie je možné používať funkciu *Bluetooth*® Audio ani telefónny systém hands-free (HTF). Predchádzajúce spárované telefóny však dokážu vysielat obsah prostredníctvom rozhrania *Bluetooth*®, keď je pripojená služba Apple CarPlay.

► Nastavenie telefónu Str. 319

Podrobnosti o krajinách a oblastiach, kde je služba Apple CarPlay dostupná, ako aj informácie súvisiace s funkciou nájdete na domovskej stránke spoločnosti Apple.

Ponuka Apple CarPlay

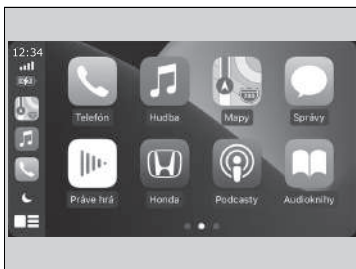

- **Telefón**
Prístup k zoznamu kontaktov, uskutočňovanie hovorov alebo počúvanie hlasovej schránky.
- **Hudba**
Prehrávanie hudby uloženej v zariadení iPhone.
- **Mapy**
Zobrazenie máp aplikácie Apple Maps a používanie funkcie navigácie rovnako ako v zariadení iPhone.
- **Správy**
Kontrola a odpovedanie na textové správy alebo počúvanie čítaných správ.
- **Honda**
Výberom ikony Honda prejdite späť na domovskú obrazovku.
- 
Návrat na obrazovku ponuky Apple CarPlay.

Apple CarPlay

Prevádzkové požiadavky a obmedzenia služby Apple CarPlay

Služba Apple CarPlay vyžaduje kompatibilné zariadenie iPhone s aktívnym mobilným pripojením a dátovým paušálom. Uplatňujú sa sadzobníky operátora.

Zmeny operačných systémov, hardvéru, softvéru a ostatných technológií spojených s poskytovaním funkcií služby Apple CarPlay, ako aj nové alebo revidované vládne nariadenia, môžu mať za následok obmedzenie alebo ukončenie poskytovania funkcií a služieb Apple CarPlay. Spoločnosť Honda nedokáže poskytnúť a neposkytuje žiadnu záruku na budúci výkon a funkčnosť služby Apple CarPlay.

Je možné používať aplikácie tretích strán, ak sú kompatibilné so službou Apple CarPlay. Informácie o kompatibilných aplikáciách nájdete na domovskej stránke spoločnosti Apple.

■ Nastavenie služby Apple CarPlay

Po pripojení zariadenia iPhone k systému prostredníctvom portu USB alebo bezdrôtovo nastavte službu Apple CarPlay podľa nasledujúceho postupu. Používanie služby Apple CarPlay bude mať za následok prenos určitých informácií o používateľovi a vozidle (napríklad poloha, rýchlosť a stav vozidla) do zariadenia iPhone s cieľom zlepšiť fungovanie služby Apple CarPlay. Budete požiadaní o vyjadrenie súhlasu so zdieľaním týchto informácií na obrazovke audiosystému/informačného systému.

■ Aktivácia služby Apple CarPlay

■ Pripojenie zariadenia Apple CarPlay pomocou kábla USB k portu USB

1. Pripojte iPhone k portu USB pomocou kábla USB.
 - **Porty USB** Str. 245
 - ▶ Zobrazí sa obrazovka s potvrdením.
2. Zvoľte položku **Áno**.
 - ▶ Ak sa nechcete pripojiť k službe Apple CarPlay, vyberte možnosť **Nie**.

Nastavenia súhlasu môžete zmeniť v ponuke nastavení **Pripojenie smartfónu**.

■ Bezdrôtové pripojenie k zariadeniu Apple CarPlay

1. Spárujte a pripojte iPhone k telefónnemu systému hands-free (HFT) vozidla.
 - **Nastavenie telefónu** Str. 319
2. Začiarknite políčko **Apple CarPlay**.
 - ▶ Ak vyberiete možnosť **Apple CarPlay**, nemôžete vybrať možnosť **Zvuk** alebo **Telefón**.
3. Zvoľte položku **Pripojiť**.
 - ▶ Ak iPhone požaduje potvrdenie pripojenia k službe Apple CarPlay, pripojenie potvrdte.

☒ Nastavenie služby Apple CarPlay

Na nastavenie služby Apple CarPlay môžete použiť aj nasledujúci postup:

Vyberte položky Všeobecné nastavenia → Pripojenie smartfónu → Apple CarPlay → Vybrať zariadenie

Používanie informácií o používateľovi a vozidle

Používanie a spracovanie informácií o používateľovi a vozidle prenášaných do/z vášho zariadenia iPhone prostredníctvom služby Apple CarPlay sa riadi podmienkami systému Apple iOS a zásadami ochrany osobných údajov spoločnosti Apple.

☒ Bezdrôtové pripojenie k zariadeniu Apple CarPlay

Bezdrôtový systém Apple CarPlay a prístupový bod nie je možné používať súčasne. Ak súčasne používate systém Apple CarPlay a prístupový bod, pripojte systém Apple CarPlay pomocou kábla USB.

■ Ovládanie služby Apple CarPlay pomocou funkcie Siri

Ak chcete aktivovať funkciu Siri, stlačte a podržte tlačidlo  (Hovorit).

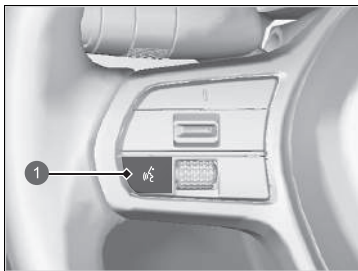

1 Tlačidlo  (Hovorit)

Stlačením a podržaním aktivujete funkciu Siri.

Opätovným stlačením tlačidla deaktivujete funkciu Siri.

Stlačením a uvoľnením aktivujete štandardný systém rozpoznávania hlasu.

▶ Ovládanie služby Apple CarPlay pomocou funkcie Siri

Nižšie sú uvedené otázky a príkazy pre funkciu Siri.

- What movies are playing today? (Aké filmy sa dnes premietajú?)
- Call dad at work. (Zavolať otcovi do práce.)
- What song is this? (Aká je to skladba?)
- How's the weather tomorrow? (Aké bude zajtra počasie?)
- Read my latest email. (Prečítať najnovší e-mail.)

Ďalšie informácie nájdete na stránke
www.apple.com/ios/siri.

Android Auto™

Keď pripojíte telefón so systémom Android k audiosystému prostredníctvom portu USB, služba Android Auto sa automaticky inicializuje. Počas pripojenia prostredníctvom služby Android Auto môžete používať obrazovku audiosystému/informačnú obrazovku na prístup k funkciám Telefón, Mapy Google (Navigácia), Hudba Google Play a Google Now. Pri prvom použití služby Android Auto sa na obrazovke zobrazí návod. Odporúčame, aby ste si pred používaním služby Android Auto celý návod prešli v bezpečne zaparkovanom vozidle.

➤ **Porty USB** Str. 245

➤ **Pripojenie automatickým spárovaním** Str. 295

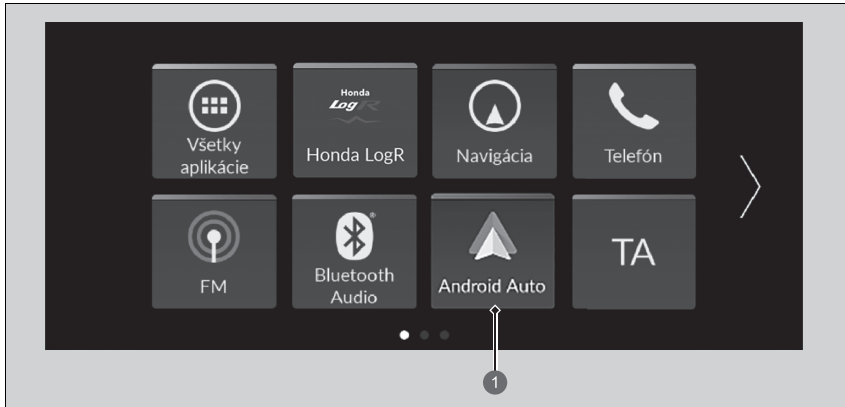

1 **Android Auto**

Android Auto™

➤ Ak používate služby Android Auto, odporúčame aktualizovať operačný systém Android na najnovšiu verziu. Funkciu **Bluetooth** A2DP nie je možné používať, keď je telefón pripojený k službe Android Auto.

➤ Ak chcete používať službu Android Auto v smartfóne so systémom Android 9,0 (pie) alebo starším, je potrebné do smartfónu stiahnuť aplikáciu Android Auto z obchodu Google Play.

➤ Pred pripojením zariadenia s operačným systémom Android k službe Android Auto a počas spúšťania kompatibilných aplikácií zaparkujte na bezpečnom mieste.

➤ Ak chcete používať službu Android Auto, pripojte kábel USB k portu USB.

➤ **Porty USB** Str. 245



➤ Keď je telefón s operačným systémom Android pripojený k službe Android Auto, nie je možné používať funkciu **Bluetooth**® Audio. Predchádzajúce spárované telefóny však dokážu vysielať obsah prostredníctvom rozhrania **Bluetooth**®, keď je pripojená služba Android Auto.

➤ **Nastavenie telefónu** Str. 319

➤ Android Auto je ochranná známka spoločnosti Google LLC.

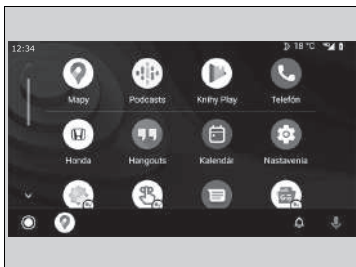
Ponuka Android Auto



- **Mapy**
Zobrazenie máp Google a používanie funkcie navigácie rovnako ako v telefóne so systémom Android. Keď sa vozidlo pohybuje, nie je možné zadávať hodnoty pomocou klávesnice. Zastavte vozidlo na bezpečnom mieste, ak chcete vykonať vyhľadávanie alebo zadávať iné vstupy.
- **Telefón**
Uskutočňovanie a prijímanie telefonických hovorov a počúvanie odkazovej schránky.
- **Honda**
-  Ovládanie služby Android Auto hlasom.
-  Môžete skontrolovať oznámenia systému Android.
-  (domovská obrazovka služby Android Auto)
Zobrazenie užitočných informácií organizovaných službou Android Auto do jednoduchých kariet, ktoré sa zobrazia, keď sú potrebné.

Android Auto™

Podrobnosti o krajinách a oblastiach, kde je služba Android Auto dostupná, ako aj informácie súvisiace s funkciou nájdete na domovskej stránke služby Android Auto.

Obrazovky sa môžu líšiť v závislosti od verzie aplikácie Android Auto, ktorú používate.

Prevádzkové požiadavky a obmedzenia služby Android Auto

Služba Android Auto vyžaduje kompatibilné zariadenie so systémom Android s aktívnym mobilným pripojením a dátovým paušálom. Uplatňujú sa sadzovníky operátora.

Zmeny operačných systémov, hardvéru, softvéru a ostatných technológií spojených s poskytovaním funkcií služby Android Auto, ako aj nové alebo revidované vládne nariadenia môžu mať za následok obmedzenie alebo ukončenie poskytovania funkcií a služieb Android Auto. Spoločnosť Honda nedokáže poskytnúť a neposkytuje žiadnu záruku na budúci výkon a funkčnosť služby Android Auto.

Je možné používať aplikácie tretích strán, ak sú kompatibilné so službou Android Auto. Informácie o kompatibilných aplikáciách nájdete na domovskej stránke služby Android Auto.

■ Pripojenie automatickým spárovaním

Keď k jednotke pripojíte telefón so systémom Android prostredníctvom portu USB, služba Android Auto sa automaticky inicializuje.

■ Aktivácia služby Android Auto

Ak chcete povoliť službu Android Auto po pripojení telefónu s Androidom k systému, vyberte na obrazovke možnosť **Áno**.

Nastavenia súhlasu môžete zmeniť v ponuke nastavení **Pripojenie smartfónu**.

▣ Aktivácia služby Android Auto

Službu Android Auto inicializujte, len keď je vozidlo bezpečne zaparkované. Keď služba Android Auto prvýkrát rozpozná váš telefón, telefón bude potrebné nastaviť tak, aby bolo možné automatické párovanie. Pozrite si návod dodaný s telefónom.

Na zmenu nastavení služby Android Auto po vykonaní úvodného nastavenia môžete použiť nasledujúcu metódu:

Vyberte položky Všeobecné nastavenia → Pripojenie smartfónu → Android Auto → Vybrať zariadenie

Používanie informácií o používateľovi a vozidle

Používanie a spracovanie informácií o používateľovi a vozidle prenášaných do/z vášho telefónu prostredníctvom služby Android Auto sa riadi zásadami ochrany osobných údajov spoločnosti Google.

■ Ovládanie služby Android Auto pomocou funkcie rozpoznávania hlasu

Stlačením a podržaním tlačidla  (Hovoriť) môžete ovládať službu Android Auto hlasom.

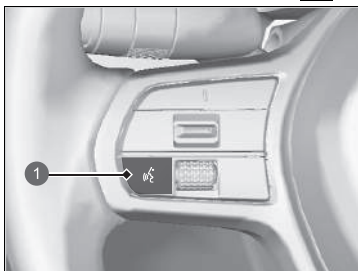

1 Tlačidlo  (Hovoriť)

Stlačením a podržaním môžete ovládať službu Android Auto hlasom.
Stlačením a uvoľnením aktivujete štandardný systém rozpoznávania hlasu.

▶ Ovládanie služby Android Auto pomocou funkcie rozpoznávania hlasu

Nižšie sú uvedené príklady príkazov, ktoré môžete dať funkcii rozpoznávania hlasu:

- Odpovedať na textovú správu.
- Zavolať manželke.
- Navigovať k predajcovi Honda.
- Prehrať moju hudbu.
- Odoslať textovú správu mojej manželke.
- Zavolať do kvetinárstva.

Viac informácií nájdete na domovskej stránke služby Android Auto.

Funkciu rozpoznávania hlasu môžete aktivovať aj stlačením ikony  v ľavom dolnom rohu obrazovky.

Prispôsobiteľné funkcie

Na prispôsobenie niektorých funkcií použite obrazovku audiosystému/informačnú obrazovku.

Ako prispôobiť všeobecné nastavenia

Keď je režim napájania v polohe ZAPNUTÉ, vyberte položku **Všeobecné nastavenia**, potom vyberte položku nastavenia.

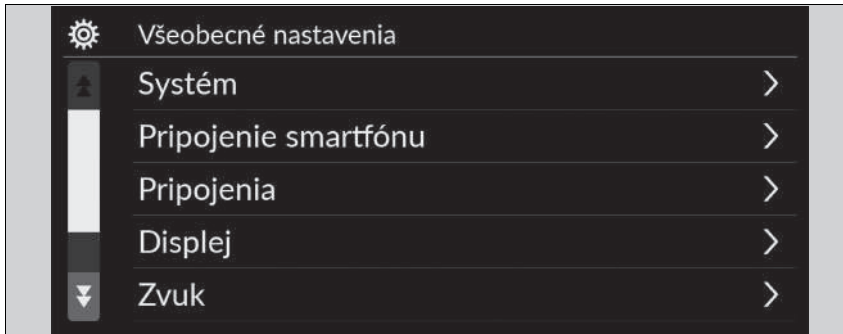

- **Systém** ➤ Str. 298
- **Pripojenie smartfónu** ➤ Str. 300
- **Pripojenia** ➤ Str. 301
- **Displej** ➤ Str. 302
- **Zvuk** ➤ Str. 302
- **Kamera** ➤ Str. 303
- **Ovládanie hlasom** ➤ Str. 303

Prispôsobiteľné funkcie

Keď prispôobujete nastavenia, dbajte na to, aby sa vozidlo nepohybovalo a aby bola aktivovaná parkovacia brzda.

■ **System**

	Prispôsobiteľné funkcie	Opis	Nastavenia na výber
Funkcie Dátum a čas	Nastaviť dátum a čas	Automatický dátum a čas Možnosť Zap. vyberte, ak má GPS automaticky nastavovať hodiny. Výberom možnosti Vyp. túto funkciu zrušíte.	ZAP.*¹/VYP.
	Nastaviť dátum	Nastavuje dátum. ➤ Nastavenie hodín Str. 260	Deň/Mesiac/Rok
	Nastaviť čas	Nastavuje čas. ➤ Nastavenie hodín Str. 260	Hodina/Minúta AM/PM
	Časové pásmo	Automatické časové pásmo Nastavuje audiosystém tak, aby automaticky nastavoval hodiny pri jazde v rôznych časových pásmach.	Modely s navigačným systémom ZAP.*¹/VYP. Modely bez navigačného systému ZAP./VYP.*¹
	(Vybrať časové pásmo)	Manuálne zmení časové pásmo.	—
	Automatické nastavenie letného času	Vyberte, či sa hodiny budú automaticky nastavovať na letný čas.	ZAP.*¹/VYP.
	Formát dátumu	Vyberte formát dátumu.	MM/DD/RRRR/ DD/MM/RRRR*¹/RRRR/MM/ DD
	Formát času:	Vyberte formát času.	12-H*¹/24-H

*1: Predvolené nastavenie

Prispôsobiteľné funkcie		Opis	Nastavenia na výber
Jazyk		Osobitne zmení informačné rozhranie vodiča a jazyka obrazovky audiosystému/informačnej obrazovky.	Angličtina * ¹ alebo turečtina * ¹ Ďalšie nastaviiteľné jazyky sa zobrazia na obrazovke.
Citlivosť dotykového panela		Nastavenie citlivosti obrazovky dotykového panela.	Vys./Norm. * ¹
Hlasitosti systému	Systémové zvuky	Nastavuje úroveň hlasitosti systémových zvukov.	—
	Prevod textu na reč	Nastavuje úroveň hlasitosti prevodu textu na reč.	—
	Navádzanie navigácie	Nastavuje úroveň hlasitosti navádzania navigácie.	—
	Telefonické hovory	Nastavuje úroveň hlasitosti telefonických hovorov.	—
	Predvolené nastavenia	Resetuje všetky nastavenia Hlasitosti systému na predvolené hodnoty.	
Zdieľanie údajov o polohe a vozidle*	Zdieľanie údajov o polohe a vozidle	Zapnutie a vypnutie nastavenia zdieľania údajov. 📶 Naštartovanie Str. 242	ZAP./VYP. * ¹
Odporučiť natankovanie*		Zapína a vypína funkciu odporúčania na natankovanie. 📶 Odporučiť natankovanie* Str. 372	ZAP.*¹/VYP.

*1: Predvolené nastavenie

Prispôsobiteľné funkcie		Opis	Nastavenia na výber
Informácie	Stav		
	Právne informácie		
	Číslo modelu	Zobrazenie položiek nastavenia systému Android.	—
	Verzia Androidu		
	Verzia jadra		
	Číslo zostavy		
Obnoviť výrobcom predvolené nastavenie	Resetuje všetky nastavenia na výrobcom predvolené nastavenie.  Obnovenie všetkých nastavení na predvolené hodnoty Str. 311	Pokračovať/Zrušiť	
Podrobnosti	Správca aplikácií	Zobrazuje systémovú pamäť systému Android a informácie o aplikáciách.	—

■ Pripojenie smartfónu

Prispôsobiteľné funkcie		Opis	Nastavenia na výber
Apple CarPlay	+ Pripojiť nové zariadenie	Spárovanie nového telefónu so službou Apple CarPlay.  Nastavenie telefónu Str. 319	—
	(Uložené zariadenia)	Pripojí, odpojí alebo vymaže spárovaný telefón  Nastavenie telefónu Str. 319	—
Android Auto	(Uložené zariadenia)	Pripojí, odpojí alebo vymaže spárovaný telefón  Nastavenie telefónu Str. 319	—

■ Pripojenia

	Prispôsobiteľné funkcie	Opis	Nastavenia na výber	
Wi-Fi	Zmeniť režim	Zmena režimu Wi-Fi.	Sieť/Smartfón*2/VYP.*1	
	(Dostupné siete/pripojené zariadenia)	Zobrazuje dostupné siete alebo aktuálne pripojené zariadenie(-a).	—	
	Možnosti	Pridať sieť	Pridáva novú sieť Wi-Fi.	—
		Uložené siete	Uloží pripojenú sieť.	—
Bluetooth	Bluetooth	Zapne a vypne <i>Bluetooth</i> ®	ZAP.*1/VYP.	
	Možnosti	Prioritné zariadenie	Nastavuje zariadenie ako prioritné.	—
		+ Pripojiť nové zariadenie	Spárovanie nového telefónu so systémom HFT. ➤ Nastavenie telefónu Str. 319	—
	(Uložené zariadenia)	Pripojí, odpojí alebo vymaže spárovaný telefón ➤ Nastavenie telefónu Str. 319	—	

*1: Predvolené nastavenie

*2: Zobrazí sa iba po pripojení k službe Apple CarPlay.



■ Displej

Prispôsobiteľné funkcie	Opis	Nastavenia na výber
Jas	Zmena jasu obrazovky audiosystému/informačnej obrazovky.	—
Kontrast	Zmena obrazovky audiosystému/informačnej obrazovky.	—
Úroveň čiernej	Zmena úrovne čiernej obrazovky audiosystému/informačnej obrazovky.	—
Predvolené nastavenia	Obnoví všetky prispôsobené nastavenia jasu, kontrastu a úrovne čiernej.	—

■ Zvuk

Prispôsobiteľné funkcie	Opis	Nastavenia na výber			
Basy/výšky: <table border="1" style="margin-left: 20px;"> <tr> <td>Výšky</td> </tr> <tr> <td>Stredné pásmo</td> </tr> <tr> <td>Basy</td> </tr> </table>	Výšky	Stredné pásmo	Basy	Upravuje nastavenia zvuku reproduktorov audiosystému. ➤ Nastavenie zvuku Str. 263	—
Výšky					
Stredné pásmo					
Basy					
Pravo-ľavé/predno-zadné vyváženie					
Rýchla kompenz. hlas.					

■ Kamera

Prispôsobiteľné funkcie		Opis	Nastavenia na výber
Zadná kamera	Pevná vodiaca čiara	Zobrazí vodiacu čiaru, ktorá sa nepohybuje s volantom.  Zadná kamera s viacerými pohľadmi Str. 517	ZAP.*1/VYP.
	Dynamická vodiaca čiara	Zobrazí vodiacu čiaru, ktorá sa hýbe s volantom.  Zadná kamera s viacerými pohľadmi Str. 517	ZAP.*1/VYP.
Monitorovanie vozidiel blížiacich sa z boku*		Na obraze zo zadnej kamery zobrazí šípky ukazujúce vozidlá približujúce sa zo strán.  Monitorovanie vozidiel blížiacich sa z boku* Str. 513	ZAP.*1/VYP.

*1: Predvolené nastavenie

■ Ovládanie hlasom

Prispôsobiteľné funkcie		Opis	Nastavenia na výber
Režim ovládania hlasom		Vyberie režim obrazovky hlasového portálu.  Používanie ovládania hlasom Str. 249	Asistenčný/Normálne*1

*1: Predvolené nastavenie

■ Ako prispôbiť nastavenia vozidla

Keď je režim napájania v polohe ZAPNUTÉ, vyberte položku **Nastavenia vozidla**, potom vyberte položku nastavenia.



- **Systém výstrahy poklesu tlaku v pneumatikách** ➤ Str. 305
- **Nastavenie systému podpory riadenia** ➤ Str. 305
- **Nastavenie počítadla** ➤ Str. 306
- **Nastavenie bezklúčového otvárania** ➤ Str. 308
- **Nastavenie osvetlenia** ➤ Str. 308
- **Nastavenie dverí/okien** ➤ Str. 309
- **Nastavenia režimu INDIVIDUAL** ➤ Str. 309
- **Informácie o údržbe** ➤ Str. 310

▶▶ Ako prispôbiť nastavenia vozidla





Ak sa na domovskej obrazovke nezobrazujú **Nastavenia vozidla**, vyberte možnosť **Všetky aplikácie**. Ikony zobrazené na domovskej obrazovke možno zmeniť.

➤ **Funkcia skratky aplikácií** Str. 253

■ Systém výstrahy poklesu tlaku v pneumatikách

Prispôsobiteľné funkcie	Opis	Nastavenia na výber
Systém výstrahy poklesu tlaku v pneumatikách	Zruší/kalibruje systém výstrahy poklesu tlaku v pneumatikách.  Systém výstrahy poklesu tlaku v pneumatikách Str. 420	Kalibrácia/Zrušiť

■ Nastavenie systému podpory riadenia

Prispôsobiteľné funkcie	Opis	Nastavenia na výber
Vzdialenosť pre výstrahu kolízie spredu	Slúži na zmenu vzdialenosti, pri ktorej brzdomý systém zmiernenia zrážky (CMBS) generuje výstrahu.  Brzdový systém zmiernenia zrážky (CMBS) Str. 434	Ďaleko/Normálny*¹/Blízko
Pípnutie systému ACC upozorňujúce na rozpoznané vozidlo vpredu	Zapína/vypína zvukové upozornenie, keď sa vozidlo posunie dovnútra alebo von z dosahu adaptívneho tempomatu.  Adaptívny tempomat (ACC) Str. 457	ZAP./VYP.*¹
Nastavenie systému predchádzania vybočeniu z vozovky	Vyberie prevádzkový režim systému predchádzania vybočeniu z vozovky.  Systém predchádzania vybočeniu z vozovky Str. 448	Skoré/Normálne/Oneskorené*¹
Pípnutie systému podpory riadenia vozidla v jazdnom pruhu	Zapne a vypne pozastavené výstražné zvukové signály systému LKAS.  Systém podpory riadenia vozidla v jazdnom pruhu (LKAS) Str. 475	ZAP./VYP.*¹
Detekcia objektov v mŕtvom uhle*¹	Zapne/vypne zvukovú signalizáciu systému objektov vozidiel v mŕtvom uhle (BSI).  Systém detekcie objektov v mŕtvom uhle*¹ Str. 424	Zvukové a vizuálne upozornenie*¹/Len vizuálne upozornenie

*1: Predvolené nastavenie

* Nie je k dispozícii u všetkých modelov

Prispôsobiteľné funkcie	Opis	Nastavenia na výber
Displej systému rozpoznávania dopravných značiek	Zobrazí systém rozpoznávania dopravných značiek na prístrojovom paneli. ➤ Systém rozpoznávania dopravných značiek Str. 487	Zobrazit^{*1}/Žiadne
Monitorovanie pozornosti vodiča	Vyberie typ upozornenia pre monitorovanie pozornosti vodiča. ➤ Monitorovanie pozornosti vodiča Str. 146	VYPNUTÉ/Len hmatové upozornenie/Hmatové a zvukové upozornenie^{*1}
Systém prispôsobenia otáčok	Slúži na zapnutie/vypnutie systému prispôsobenia otáčok. ➤ Rev Match System (Systém dorovňovania otáčok) Str. 385	ZAP.^{*1}/VYP.

*1: Predvolené nastavenie

■ Nastavenie počítadla

Prispôsobiteľné funkcie	Opis	Nastavenia na výber
Výstražná správa	Vyberie, či sa má zobrazit' výstražná správa. ➤ Výstražné a informačné hlásenia rozhrania s informáciami pre vodiča Str. 117	ZAP./VYP.^{*1}
Nastavenie zobrazenia vonkajšej teploty	Vyberie na úpravu odčítania vonkajšej teploty o niekoľko stupňov. ➤ Okolitá teplota Str. 130	-3 °C ~ ±0 °C^{*1} ~ +3 °C
Zobrazenie prevodového stupňa	Zapnutie a vypnutie funkcie zobrazenia zaradeného prevodového stupňa. ➤ Indikátor zaradeného prevodu Str. 103	ZAP.^{*1}/VYP.

*1: Predvolené nastavenie

Prispôsobiteľné funkcie	Opis	Nastavenia na výber
Vynulovanie času trasy A	Zvolí vynulovanie času trasy A. ➤ Dojazd/palivo/počítadlo najazdených kilometrov/denné počítadlo kilometrov Str. 141 ➤ Merač rýchlosti/času/počítadlo najazdených kilometrov/denné počítadlo kilometrov Str. 143	Po natankovaní plnej nádrže/Po vypnutí zapaľovania/Manuálne vynulovanie* ¹
Vynulovanie časovania trasy B	Zvolí vynulovanie času trasy B. ➤ Dojazd/palivo/počítadlo najazdených kilometrov/denné počítadlo kilometrov Str. 141 ➤ Merač rýchlosti/času/počítadlo najazdených kilometrov/denné počítadlo kilometrov Str. 143	Po natankovaní plnej nádrže/Po vypnutí zapaľovania/Manuálne vynulovanie* ¹
Ovládanie hlasitosti alarmu	Mení hlasitosť všetkých varovaní systému, varovanie pred otvorením dverí a indikátor.	Maximálna/Stredná* ¹ /Minimálna
Indikátory otáčok	Zapnutie alebo vypnutie indikátorov otáčok. ➤ Indikátory otáčok Str. 133	ZAP.* ¹ /VYP.
Zobrazenie podrobných pokynov	Zapína/vypína kontextové upozornenie v podrobnej navigácii v informačnom rozhraní vodiča. ➤ Podrobné pokyny Str. 144	ZAP.* ¹ /VYP.
Jednotky rýchlosti/vzdialenosti	Výber jednotiek palubného počítača. ➤ Jednotky rýchlosti/vzdialenosti Str. 155	Typ vozidla s ľavostranným riadením km/h · km* ¹ /mph · míle Typ vozidla s pravostranným riadením km/h · km/mph · míle* ¹
Pripomenutie zadného sedadla	Zapnutie a vypnutie funkcie pripomenutia pre zadné sedadlá. ➤ Pripomenutie pre zadné sedadlá Str. 209	ZAP.* ¹ /VYP.
Alarm preradenia	Umožňuje nastaviť, či má zaznieť alarm, keď sa otáčkomer priblíži k červenej oblasti. ➤ Tachometer Str. 129	ZAP.* ¹ /VYP.

*1: Predvolené nastavenie

■ Nastavenie bezklúčového otvárania

Prispôsobiteľné funkcie	Opis	Nastavenia na výber
Režim odomknutia dverí	Služí na výber toho, ktoré dvere sa odomknú, keď uchopíte rúkoväť dverí vodiča.	Len dvere vodiča^{*1}/Všetky dvere
Bliknutie svetiel bezklúčového otvárania	Spôsobí, že po odomknutí/zamknutí dverí niektoré exteriérové svetlá zablikajú.	ZAP.^{*1}/VYP.

*1: Predvolené nastavenie

■ Nastavenie osvetlenia

Prispôsobiteľné funkcie	Opis	Nastavenia na výber
Automatické diaľkové svetlá	Zapne/vypne funkciu automatických diaľkových svetiel. ➤ Automatické prepínanie diaľkových svetiel Str. 193	ZAP.^{*1}/VYP.
Čas stlmenia osvetlenia interiéru	Zvolí dĺžku času, počas ktorého ostanú vnútorné svetlá svietiť po zatvorení dverí. ➤ Interiérové svetlá Str. 212	60 sekúnd/30 sekúnd^{*1}/15 sekúnd
Časovač automatického vypnutia svetlometov	Zvolí dĺžku času, počas ktorého ostanú vonkajšie svetlá svietiť po zatvorení dverí vodiča. ➤ Funkcia automatického vypnutia svetiel Str. 191	60 sekúnd/30 sekúnd/15 sekúnd^{*1}/0 sekúnd
Integrácia svetlometov so stieračmi	Vyberie zapnutie/vypnutie funkcie svetlometov a stieračov, keď je nastavenie svetlometov v polohe AUTO . ➤ Integrácia svetlometov so stieračmi Str. 191	ZAP.^{*1}/VYP.





*1: Predvolené nastavenie

■ Nastavenie dverí/okien

Prispôsobiteľné funkcie	Opis	Nastavenia na výber
Režim odomknutia kľúčom a diaľkovým ovládačom	Slúži na výber, ktoré dvere sa odomknú, keď použijete kľúč alebo diaľkový ovládač bezkľúčového otvárania.	Len dvere vodiča*¹/Všetky dvere
Oznámenie o bezkľúčovom uzamknutí	Zapne/vypne blikanie exteriérových svetiel, keď sa dvere zamknú/odomknú diaľkovým ovládaním.	ZAP.*¹/VYP.
Autom. sklopenie bočných zrkadiel*	Vyberie fungovanie automatického sklopenia bočných zrkadiel.	ZAP.*¹/VYP.
Diaľkové ovládanie okien*	Mení nastavenia funkcie diaľkového ovládania okien.	ZAP.*¹/VYP.

*1: Predvolené nastavenie

■ Nastavenia režimu INDIVIDUAL

Prispôsobiteľné funkcie	Opis	Nastavenia na výber
Motor	Slúži na výber reakcie motora.  Prispôsobenie nastavení režimu INDIVIDUAL Str. 401	KOMFORT/ŠPORT*¹/+R
Riadenie	Slúži na výber úrovne sily potrebnej na ovládanie riadenia.  Prispôsobenie nastavení režimu INDIVIDUAL Str. 401	KOMFORT/ŠPORT*¹/+R
Odpruženie	Slúži na výber tvrdosti odpruženia.  Prispôsobenie nastavení režimu INDIVIDUAL Str. 401	KOMFORT/ŠPORT*¹/+R
Zvuk motora	Slúži na výber efektu zvuku motora.  Prispôsobenie nastavení režimu INDIVIDUAL Str. 401	KOMFORT/ŠPORT*¹/+R
Prispôsobenie otáčok	Slúži na výber reakcie systému prispôsobovania otáčok.  Prispôsobenie nastavení režimu INDIVIDUAL Str. 401	KOMFORT/ŠPORT*¹

* Nie je k dispozícii u všetkých modelov

Prispôsobiteľné funkcie	Opis	Nastavenia na výber
Ukazovateľ	Slúži na výber ukazovateľov, ktoré sa majú zobraziť v rozhraní s informáciami pre vodiča.  Prispôbenie nastavení režimu INDIVIDUAL Str. 401	KOMFORT/ŠPORT^{*1}/+R

* 1: Predvolené nastavenie

■ Informácie o údržbe

Prispôsobiteľné funkcie	Opis	Nastavenia na výber
Informácie o údržbe	Vynuluje informácie o údržbe.  Systém pripomenutia servisu * Str. 531	Vyb. polož. na vynul.

Obnovenie všetkých nastavení na predvolené hodnoty

Resetovanie všetkých ponúk a prispôsobených nastavení na výrobcom predvolené nastavenie.

■ Predvolené všeobecné nastavenia

1. Stlačte tlačidlo .
2. Vyberte položku **Všeobecné nastavenia**.
3. Vyberte položku **System**.
4. Vyberte položku **Obnovenie dát z výrobného závodu**.
 - ▶ Na obrazovke sa zobrazí hlásenie s potvrdením.
5. Výberom položky **Pokračovať** vynulujete nastavenia.
6. Opätovným výberom položky **Pokračovať** vynulujete nastavenia.
 - ▶ Systém sa reštartuje.

■ Predvolené nastavenia vozidla

1. Stlačte tlačidlo .
2. Vyberte položku **Nastavenie vozidla**.
3. Vyberte položku **Predvolené nastavenia**.
4. Zvoľte položku **Áno**.

▣ Obnovenie všetkých nastavení na predvolené hodnoty

Keď vozidlo prevádzate na tretiu stranu, obnovte všetky pôvodné nastavenia od výrobcu a odstráňte všetky osobné údaje.

Ak vykonáte príkaz **Obnovenie dát z výrobného závodu**, predinštalované aplikácie sa obnovia na výrobcom predvolené nastavenia.

Telefónny systém hands-free

Telefónny systém hands-free (HFT) umožňuje uskutočňovať a prijímať telefonické hovory pomocou audiosystému vozidla bez manipulácie s mobilným telefónom.

☒ Telefónny systém hands-free

Telefón umiestnite tam, kde máte dobrý príjem signálu.

Na používanie systému HFT budete potrebovať mobilný telefón kompatibilný s rozhraním *Bluetooth*. Zoznam kompatibilných telefónov, postupov párovania a špeciálnych možností funkcií si vyžiadajte od jeho predajcu alebo miestneho predajcu vozidiel Honda.

Ak chcete systém používať, položka **Bluetooth** musí byť nastavená na možnosť **Zapnuté**.

☒ **Nastavenie telefónu** Str. 319

Tipy na ovládanie hlasom



- Prieduchy nasmerujte smerom od stropu a zatvorte okná, pretože ich hluk by mohol rušiť fungovanie mikrofónov.
- Ak chcete zavolať na číslo pomocou telefónneho zoznamu alebo čísla, stlačte tlačidlo . Počkejte na pípnutie a potom hovorte jasne a prirodzene.
- Ak mikrofón okrem vášho hlasu zachytí aj iné hlasy, môže dôjsť k nesprávnemu vyhodnoteniu daného príkazu.
- Úroveň hlasitosti môžete zmeniť pomocou ovládania hlasitosti audiosystému.

Ak v systéme nie je zadaný žiadny obľúbený kontakt, na obrazovke sa zobrazí kontextové upozornenie.

☒ **Obľúbené kontakty** Str. 324

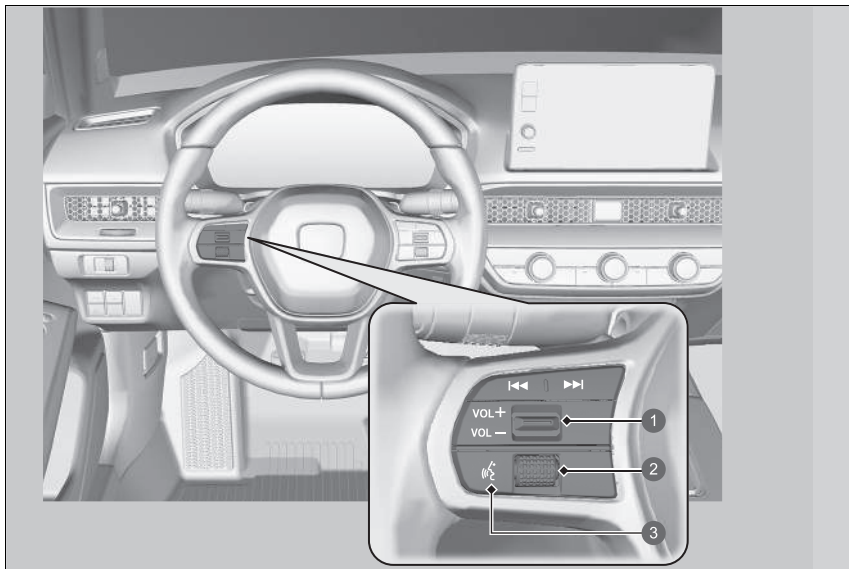
■ Tlačidlá systému HFT



- 1 Spínač **VOL** /VOL  (Hlasitosť)
- 2 Nastavovacie koliesko vľavo
- 3 Tlačidlo  (Hovoriť)

Tlačidlo  **(Hovorit):** Stlačím získate prístup k hlasovému portálu.

Nastavovacie koliesko vľavo: Otáčaním nahor alebo nadol vyberte možnosť **Phone** (Telefón) na rozhraní s informáciami pre vodiča a potom stlačte ľavé nastavovacie koliesko.

Pri prijímaní hovoru sa v rozhraní s informáciami pre vodiča zobrazí obrazovka prichádzajúceho hovoru. Hovor môžete prijať pomocou ľavého kolieska voliča.

 **Prijatie hovoru** Str. 328

Telefónny systém hands-free

Bezdrôtová technológia *Bluetooth*[®]
Slovné označenie a logá *Bluetooth*[®] sú registrované ochranné známky spoločnosti *Bluetooth* SIG, Inc. a akékoľvek ich použitie spoločnosťou Honda Motor Co., Ltd. je v súlade s príslušnou licenciou. Ostatné ochranné známky a obchodné názvy patria ich príslušným vlastníkom.

Obmedzenia systému HFT

Prichádzajúci hovor do systému HFT preruší prehrávanie audiosystému. Po ukončení hovoru sa prehrávanie obnoví.

Zobrazenie stavu systému HFT

Obrazovka audiosystému/informačná obrazovka vás upozorní na prichádzajúci hovor.

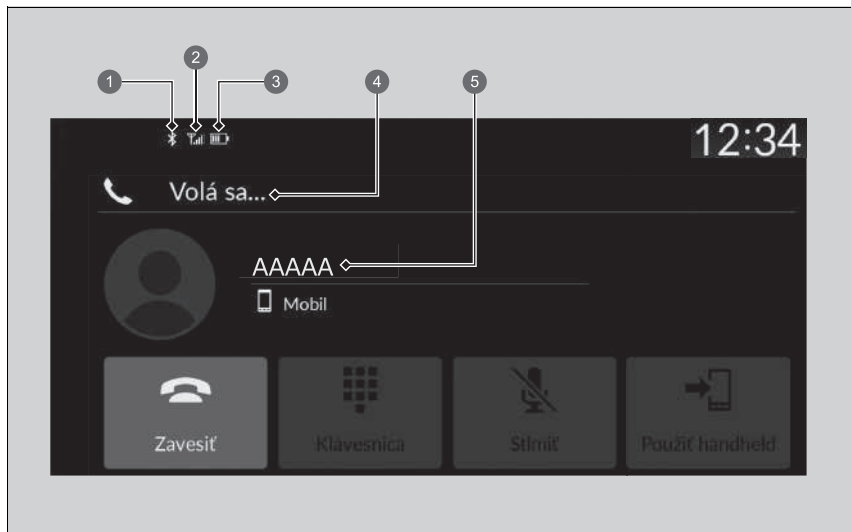

- 1 Indikátor *Bluetooth*[®]
Rozsvieti sa, keď je telefón pripojený k systému HFT.
- 2 Intenzita signálu
- 3 Stav batérie
- 4 Režim HFT
- 5 Meno volajúceho (ak je zaregistrovaný)/číslo volajúceho (ak nie je zaregistrovaný)

Zobrazenie stavu systému HFT

Informácie zobrazené na obrazovke audiosystému/informačnej obrazovke sa líšia v závislosti od konkrétnych modelov telefónov.

■ Obmedzenia manuálnej obsluhy

Keď sa vozidlo pohybuje, niektoré manuálne funkcie sú vypnuté alebo ich nemožno používať. Kým sa vozidlo nezastaví, nemôžete vybrať žiadnu možnosť, ktorá sa zobrazuje nasivo.

Keď sa vozidlo pohybuje, pomocou hlasových príkazov možno vytočiť len vopred uložené mená a čísla v telefónnom zozname.

➡ **Oblúbené kontakty** Str. 324

■ Ponuky systému HFT

Ak chcete používať tento systém, režim napájania musí byť v polohe PRÍSLUŠENSTVO alebo ZAPNUTÉ. Vyberte položku **Telefón** na zobrazenie obrazovky telefónu.

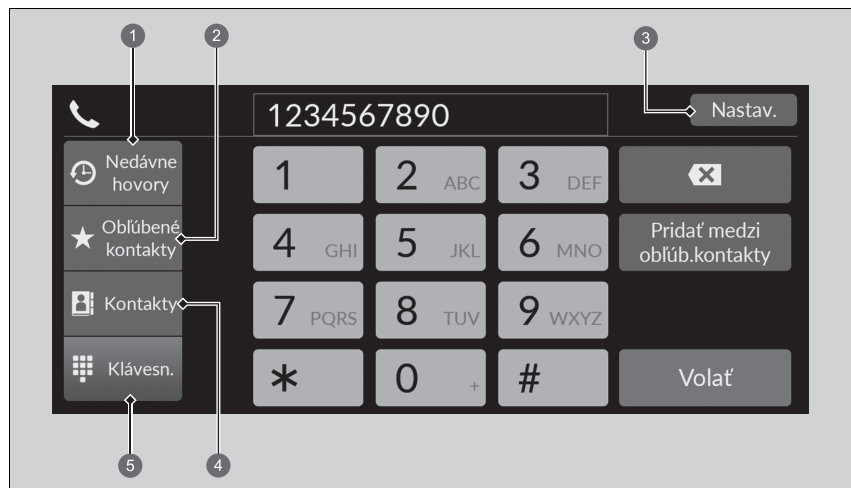

- ① Nedávne hovory
- ② Oblíbené kontakty
- ③ Nastavenia
- ④ Kontakty
- ⑤ Klávesnica

▶▶ Ponuky systému HFT

Niektoré funkcie sú počas jazdy obmedzené.

Nedávne hovory: Zobrazí posledné odchádzajúce, prichádzajúce a zmeškané hovory.

➤ **Uskutočnenie hovoru pomocou nedávnych hovorov** Str. 326

Oblíbené kontakty: Vytočí vybrané číslo v položke Oblíbené kontakty.

➤ **Uskutočnenie hovoru pomocou položky oblíbených kontaktov** Str. 326

Nastavenia: Zmeny v nastaveniach telefónu.

➤ **Obrazovka nastavenia telefónu** Str. 318

Kontakty: Zobrazí telefónny zoznam spárovaného telefónu.

➤ **Uskutočnenie hovoru pomocou importovaného telefónneho zoznamu** Str. 327

Klávesnica: Zadávanie telefónneho čísla, ktoré sa má vytočiť.

➤ **Uskutočnenie hovoru pomocou telefónneho čísla** Str. 327

■ Obrazovka nastavenia telefónu

Ak chcete zobraziť obrazovku s nastaveniami telefónu, vyberte položku **Nastavenia** na obrazovke telefónu.

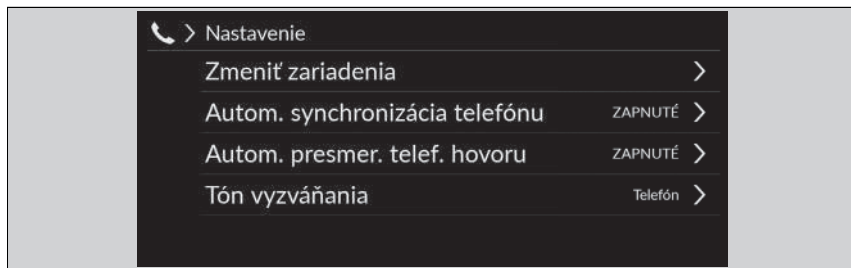

Zmeniť zariadenia Spáruje nový telefón so systémom a pripojí, odpojí alebo odstráni spárované zariadenie.

☒ **Nastavenie telefónu** Str. 319

Auto synchronizácia telefónu Nastavenie automatického importu telefónneho zoznamu a nedávnych hovorov pri spárovaní telefónu so systémom HFT.

☒ **Automatické importovanie telefónneho zoznamu a nedávnych hovorov z mobilného telefónu** Str. 322

Autom. presmer. telef. hovoru: Nastaví automatické presmerovanie hovorov z telefónu do systému HFT pri vstupe do vozidla.

☒ **Automatické presmerovanie** Str. 323

Tón vyzváňania Výber vyzváňacieho tónu.

☒ **Zvonenie** Str. 323

Nastavenie telefónu

■ Nastavenie *Bluetooth*®

Môžete zapnúť a vypnúť funkciu *Bluetooth*®.

1. Stlačte tlačidlo .
2. Vyberte položku **Všeobecné nastavenia**.
3. Vyberte položku **Pripojenia**.
4. Vyberte položku **Bluetooth**.
5. Vyberte položku **Možnosti**.
6. Vyberte položku **Bluetooth**, potom položku **ZAPNUTÉ**.

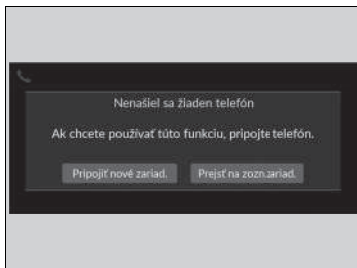

■ Párovanie mobilného telefónu (keď sa v systéme nenachádza žiaden spárovaný telefón)

1. Vyberte položku **Telefón**.
2. Vyberte položku **Pripojiť nové zariadenie**
3. Skontrolujte, či je telefón v režime vyhľadávania alebo v zistiteľnom režime.
4. V telefóne vyberte zariadenie **Honda HFT**.
 - Ak chcete spárovať telefón z tohto audiosystému, vyberte položku **Vyhľadať zariadenia**, a keď sa váš telefón zobrazí v zozname, vyberte ho.
5. Systém na obrazovke audiosystému/ informačnej obrazovke zobrazí párovací kód.
 - Potvrďte, či sa párovací kód na obrazovke a v telefóne zhodujú.
Pri jednotlivých typoch telefónov existujú odlišnosti.
6. Vyberte požadované funkcie a potom položku **Pripojiť**.
7. Ak je párovanie úspešné, na obrazovke sa zobrazí oznámenie.
8. Zvoľte položku **OK**.



► Nastavenie telefónu

Ak chcete uskutočňovať a prijímať hovory prostredníctvom telefónneho systému hands-free, telefón kompatibilný s rozhraním **Bluetooth** musíte spárovať so systémom.

Tipy pre párovanie telefónu

- Váš telefón nemôžete párovať, keď je vozidlo v pohybe.
- Spárovať je možné až šesť telefónov.
- Keď je telefón spárovaný so systémom, jeho batéria sa môže rýchlejšie vybiť.

Po spárovaní telefónu sa telefón zobrazí na obrazovke spolu s nasledujúcimi ikonami.

-  : Telefón je kompatibilný s funkciou **Bluetooth®** Audio.
-  : Telefón možno používať so systémom HFT.
-  : Telefón je kompatibilný so službou Apple CarPlay.

Ak existuje aktívne pripojenie k Apple CarPlay, nie je k dispozícii párovanie ďalších zariadení kompatibilných s **Bluetooth®**.

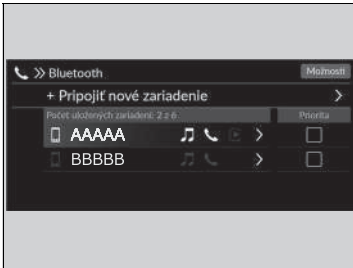

■ Ak chcete zmeniť aktuálne spárovaný telefón

1. Vyberte položku **Telefón**.
2. Vyberte položku **Nastavenia**.
3. Vyberte položku **Zmeniť zariadenia**.
4. Zvoľte telefón, ktorý chcete pripojiť.
 - ▶ Systém HFT odpojí pripojený telefón a začne hľadať iný spárovaný telefón.
 - ▶ Môžete nastaviť prioritu pripojených telefónov. Začiarknite políčko vedľa telefónu, ktorý má mať vyššiu prioritu.
5. Vyberte položku (Zvuk), (Telefón) alebo (Apple CarPlay).
 - ▶ Možnosti a je možné vybrať súčasne. Keď však vyberiete , nie je možné vybrať a .
6. Vyberte položku **Použiť**.

■ Odstránenie spárovaného telefónu

1. Vyberte položku **Telefón**.
2. Vyberte položku **Nastavenia**.
3. Vyberte položku **Zmeniť zariadenia**.
4. Vyberte telefón, ktorý chcete odstrániť.
5. Zvoľte položku **Odstrániť**.
6. Na obrazovke sa zobrazí hlásenie s potvrdením. Zvoľte položku **Odstrániť**.



▶▶ Ak chcete zmeniť aktuálne spárovaný telefón

Ak sa pri pokuse o prepnutie na iný telefón nenájdu alebo nespárujú žiadne iné telefóny, systém HFT vám oznámi, že bol opäť pripojený pôvodný telefón.

Na spárovanie iných telefónov vyberte položku + **Pripojiť nové zariadenie** z obrazovky **Bluetooth**.

■ Automatické importovanie telefónneho zoznamu a nedávnych hovorov z mobilného telefónu









Po spárovaní telefónu sa obsah jeho telefónneho zoznamu a nedávnych hovorov automaticky importuje do systému.

1. Vyberte položku **Telefón**.
2. Vyberte položku **Nastavenia**.
3. Vyberte položku **Auto synchronizácia telefónu**.
4. Zvoľte položku **ZAPNUTÉ** alebo **VYPNUTÉ**.
 - Predvolené nastavenie je **ZAPNUTÉ**.

►► Automatické importovanie telefónneho zoznamu a nedávnych hovorov z mobilného telefónu

Na niektorých telefónoch je potrebné povoliť importovanie do telefónneho zoznamu mobilných telefónov.

Keď vyberiete meno z telefónneho zoznamu mobilného telefónu, môžete vidieť ikonu kategórie. Tieto ikony označujú, aký typ telefónnych čísel je uložený pre daný kontakt.

	Preferované		Fax
	Domov		Auto
	Mobil		Hlas
	Práca		Iné
	Pager		

Pri niektorých telefónoch nemusí byť možné importovať ikony kategórií do systému.

Telefónny zoznam sa aktualizuje pri každom pripojení. Nedávne hovory sa aktualizujú pri každom pripojení alebo po každom hovore.

Automatické presmerovanie

Ak počas telefonovania nastúpíte do vozidla, hovor môže byť automaticky presmerovaný do systému HFT.

1. Vyberte položku **Telefón**.
2. Vyberte položku **Nastavenia**.
3. Vyberte položku **Autom. presmer. telef. hovoru**.
4. Zvoľte položku **ZAPNUTÉ** alebo **VYPNUTÉ**.
 - ▶ Predvolené nastavenie je **ZAPNUTÉ**.

Zvonenie

Nastavenie vyzváňacieho tónu možno zmeniť.

1. Vyberte položku **Telefón**.
2. Vyberte položku **Nastavenia**.
3. Vyberte položku **Tón zvonenia**.
4. Vyberte položku **Vozidlo** alebo **Telefón**.
 - ▶ Predvolené nastavenie je **Telefón**.

Zvonenie

Vozidlo: Z reproduktorov znie pevný vyzváňací tón.

Telefón: V závislosti od značky a modelu mobilného telefónu zaznie vyzváňací tón uložený v telefóne, ak je telefón pripojený.

Oblúbené kontakty

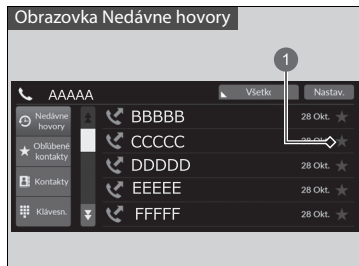

1 Ikona hviezdíčky

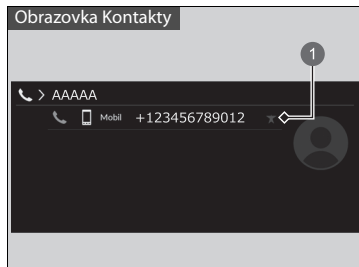

1 Ikona hviezdíčky

■ Pridanie kontaktu medzi Oblúbené kontakty

1. Vyberte položku **Telefón**.
2. Vyberte položku **Nedávne hovory, Kontakty** alebo **Klávesnica**.

Na obrazovke nedávnych hovorov alebo kontaktov

3. Vyberte ikonu hviezdíčky.

Na obrazovke klávesnice

3. Vyberte možnosť **Pridať medzi oblúb. kontakty**.

- Ak je oblúbený kontakt úspešne uložený, na obrazovke sa zobrazí oznámenie.
- Ak chcete odstrániť oblúbený kontakt, znova vyberte ikonu hviezdíčky.

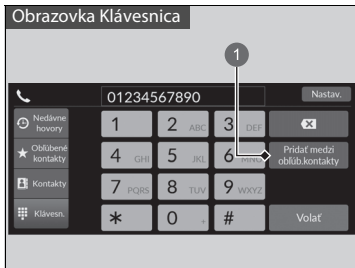

1 Pridať medzi oblúb. kontakty

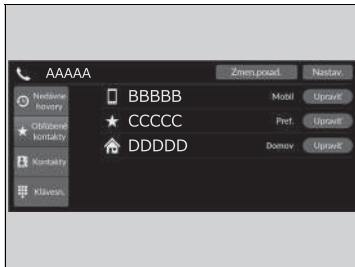

■ Úprava obľúbených kontaktov

1. Vyberte položku **Telefón**.
2. Vyberte možnosť **Oblúbené kontakty**.
3. Vyberte položku **Upraviť** na položke obľúbených kontaktov, ktorú chcete upraviť.
4. Vyberte požadované nastavenie.
5. Vyberte položku **Hotovo**.

■ Odstránenie obľúbených kontaktov

1. Vyberte položku **Telefón**.
2. Vyberte možnosť **Oblúbené kontakty**.
3. Vyberte položku **Upraviť** na položke obľúbených kontaktov, ktorú chcete odstrániť.
4. Vyberte položku **Odstrániť**.
5. Na obrazovke sa zobrazí hlásenie s potvrdením. Zvoľte položku **Áno**.

■ Uskutočnenie volania

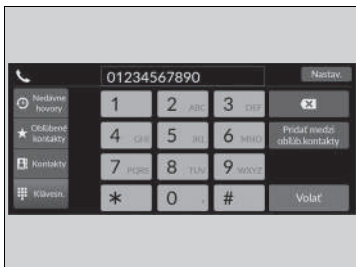

Hovory môžete uskutočňovať zadaním ľubovoľného telefónneho čísla alebo pomocou importovaných záznamov **Nedávne hovory**, **Oblíbené kontakty** a **Kontakty**.

■ Uskutočnenie hovoru pomocou nedávnych hovorov

Nedávne hovory sú uložené v časti **Všetky**, **Volané**, **Zmeškané** a **Prijaté**.

1. Vyberte položku **Telefón**.
2. Vyberte položku **Nedávne hovory**.
 - ▶ Môžete triediť podľa **Všetko**, **Volané**, **Zmeškané**, alebo **Prijaté**. Vyberte ikonu v pravom hornom rohu obrazovky.
3. Zvoľte číslo.
 - ▶ Vytáčanie sa spustí automaticky.

■ Uskutočnenie hovoru pomocou položky oblíbených kontaktov

1. Vyberte položku **Telefón**.
2. Vyberte možnosť **Oblíbené kontakty**.
 - ▶ Poradie položiek oblíbených kontaktov môžete zmeniť výberom možnosti **Zmen.porad.**
3. Zvoľte číslo.
 - ▶ Vytáčanie sa spustí automaticky.

▶▶ Uskutočnenie volania

Po spojení hovoru môžete počuť hlas druhej osoby cez reproduktory audiosystému.

Kým existuje aktívne spojenie so službou Apple CarPlay, nie je možné telefonovať pomocou systému handsfree (HFT) a hovory sa uskutočňujú iba prostredníctvom služby Apple CarPlay.

▶▶ Uskutočnenie hovoru pomocou nedávnych hovorov

Nedávne hovory sa zobrazia iba vtedy, keď je k systému pripojený telefón.

Všetky: Zobrazí posledné odchádzajúce, prichádzajúce a zmeškané hovory.

Vytočené: Zobrazí posledné odchádzajúce hovory.

Zmeškané: Zobrazí posledné zmeškané hovory.

Prijaté: Zobrazí posledné prichádzajúce hovory.

■ **Uskutočnenie hovoru pomocou importovaného telefónneho zoznamu**

1. Vyberte položku **Telefón**.
2. Vyberte položku **Kontakty**.
3. Zvoľte meno.
 - ▶ Môžete triediť podľa **krstného mena** alebo **priezviska**. Vyberte ikonu v pravom hornom rohu obrazovky.
4. Zvoľte číslo.
 - ▶ Vytáčanie sa spustí automaticky.

■ **Uskutočnenie hovoru pomocou telefónneho čísla**

1. Vyberte položku **Telefón**.
2. Vyberte položku **Klávesnica**.
3. Zvoľte číslo.
 - ▶ Na zadávanie čísel použite klávesnicu na dotykovej obrazovke.
4. Vyberte položku **Hovor**.
 - ▶ Vytáčanie sa spustí automaticky.

■ Prijatie hovoru

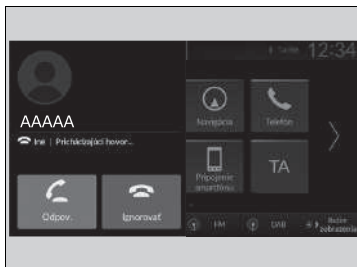

Pri prichádzajúcom hovore zaznie zvuk upozornenia (ak je funkcia aktivovaná) a zobrazí sa obrazovka **Pri chádzajúci hovor**.

Hovor môžete prijať pomocou ľavého kolieska voliča.

Ak chcete prijať hovor, otáčaním nahor alebo nadol vyberte možnosť  (Prijat) na rozhraní s informáciami pre vodiča a potom stlačte ľavé nastavovacie koliesko.

- Ak chcete odmietnuť alebo ukončiť hovor, vyberte možnosť  (Ignorovať) v rozhraní s informáciami pre vodiča pomocou ľavého kolieska voliča.

►► Prijatie hovoru



Čakajúci hovor

Stlačením tlačidla  (Prijat) podržite aktuálny hovor a prijmete prichádzajúci hovor.

Ak sa chcete vrátiť na aktuálny hovor, vyberte možnosť  pomocou ľavého kolieska voliča.

Ak nechcete prijať prichádzajúci hovor, vyberte položku  (Ignorovať).

Ak chcete ukončiť aktuálny hovor, vyberte položku 

Namiesto použitia tlačidiel  a  na rozhraní s informáciami pre vodiča môžete vybrať ikony na obrazovke audiosystému/informačnej obrazovke.

Možnosti počas hovoru

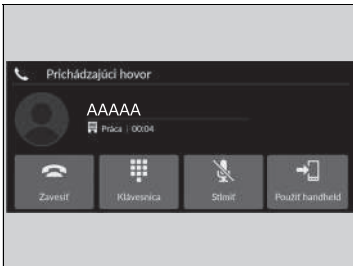

Počas hovoru sú k dispozícii nasledujúce možnosti.

Klávesnica: Odosielanie čísel počas hovoru. Je to užitočné, keď voláte telefónne systémy riadené pomocou ponuky.

Stlmiť: Stlmenie vášho hlasu.

Použiť mobilné zariadenie Presmerovanie hovoru zo systému do telefónu.

Dostupné možnosti sa zobrazujú v spodnej polovici obrazovky.

Vyberte požadovanú možnosť.

- ▶ Keď je zvolená možnosť **Stlmiť** a je otvorená iná obrazovka než obrazovka telefónu, zobrazí sa ikona stlmenia. Ak chcete funkciu vypnúť, znova vyberte položku **Stlmiť**.

Možnosti počas hovoru

Môžete vybrať ikony na obrazovke audiosystému/ informačnej obrazovke.

Zariadenie iPod/jednotka USB flash

Ak dôjde k chybe pri prehrávaní zo zariadenia iPod alebo pamäťového zariadenia USB, môžu sa zobrazíť nasledujúce chybové hlásenia. Ak sa vám nedarí odstrániť chybové hlásenie, obráťte sa na predajcu.

Chybové hlásenie	Riešenie
Pokus o opät. pripojenie	Zobrazí sa, keď systém nerozpozna zariadenie iPod. Znova pripojte zariadenie iPod.
Súbor nie je možné prehrať	Zobrazí sa, keď sú súbory v pamäťovom zariadení USB chránené autorskými právami alebo sú v nepodporovanom formáte. Toto chybové hlásenie sa zobrazí na niekoľko sekúnd, potom sa prehrá ďalší súbor.
Žiadne údaje	iPod Zobrazí sa, keď je zariadenie iPod prázdne. Pamäťové zariadenie USB Zobrazí sa, keď je pamäťové zariadenie USB prázdne alebo sa v ňom nenachádzajú žiadne súbory vo formáte MP3, WMA, ACC, FLAC ani WAV. Zariadenie iPod a pamäťové zariadenie USB Skontrolujte, či sú v zariadení uložené kompatibilné súbory.
Nepodporované	Zobrazí sa, keď je pripojené nepodporované zariadenie. Ak sa objaví po pripojení podporovaného zariadenia, odpojte ho a potom znovu pripojte.
Žiadna odpoveď zo zariadenia	Zobrazí sa, keď systém nedokáže nadviazať komunikáciu s pripojeným zariadením. Ak sa toto hlásenie zobrazuje, keď je zariadenie pripojené, obráťte sa na miesto nákupu tohto zariadenia.
Rozbočovač USB nie je podporovaný	Zobrazí sa, keď je pripojený iba rozbočovač. Ak sa zobrazí, pripojte do rozbočovača pamäťové zariadenie USB.
Vyskytla sa chyba nabíjania pripojeného zariadenia USB. Keď to bude bezpečné, skontrolujte kompatibilitu zariadenia a kábla USB a skúste to znova.	Zobrazí sa, keď je pripojené nekompatibilné zariadenie. Zariadenie odpojte. Potom vypnite audiosystém a znova ho zapnite. Nepripájajte znova zariadenie, ktoré spôsobilo chybu.

Kompatibilné zariadenia iPod, iPhone a pamäťové zariadenia USB Flash

Kompatibilita s modelmi zariadení iPod a iPhone

Model

Určené pre iPod touch (5. až 6. generácia) vydaná medzi rokmi 2012 a 2015

Určené pre iPhone 4S/iPhone 5/iPhone 5s/iPhone 5c/iPhone 6/iPhone 6 Plus/iPhone 6s/iPhone 6s Plus/iPhone SE/iPhone 7/iPhone 7 Plus/iPhone 8/iPhone 8 Plus/iPhone X/iPhone XS/iPhone XS Max/iPhone XR/iPhone 11/iPhone 11 Pro/iPhone 11 Pro Max

Jednotky USB flash

- Používajte pamäťové zariadenie USB s kapacitou najmenej 256 MB.
- Niektoré digitálne zvukové prehrávače nemusia byť kompatibilné.
- Niektoré pamäťové zariadenia USB (napr. zariadenie s bezpečnostným blokováním) nemusia fungovať.
- Niektoré softvérové súbory neumožňujú prehrávanie zvuku alebo zobrazenie textových dát.
- Každý audiosystém je kompatibilný s nasledujúcimi formátmi. Niektoré verzie formátov nemusia byť podporované.
MP3, WMA, AAC, FLAC, PCM/WAVE, MP4, AVI, MKV, ASF/WMV

Kompatibilita s modelmi zariadení iPod a iPhone

Systém nemusí fungovať so všetkými softvérovými verziami nasledujúcich zariadení.

Jednotky USB flash

Súbory na pamäťovom zariadení USB sa prehrávajú v uloženom poradí. Toto poradie sa môže líšiť od poradia zobrazeného na vašom počítači alebo zariadení.

■ Odporúčané zariadenia

■ Súbor MP4

Médiá	Pamäťové zariadenie USB	
Profil (verzia MP4)	BaselineProfile/Level 3, MainProfile/Level 3.1 (MPEG4-AVC)	SimpleProfile/Level 5 (MPEG4)
Prípona súboru (verzia MP4)	.mp4/.m4v	
Kompatibilný zvukový kodek	AAC, MP3	
Kompatibilný video kodek	MPEG4-AVC (H.264)	MPEG4 (ISO/IEC 14496 časť 2)
Bitová rýchlosť	10 Mb/s, 14 Mb/s (MPEG4-AVC)	8 Mb/s (MPEG4)
Max. veľkosť obrázka	1 280 × 720 pixelov (MPEG4-AVC)	720 × 576 pixelov (MPEG4)

■ Súbor AVI

Médiá	Pamäťové zariadenie USB		
Profil (verzia AVI)	BaselineProfile/Level 3, MainProfile/Level 3.1 (MPEG4-AVC)	SimpleProfile/Level 5 (MPEG4)	AdvancedProfile/Level 2, MainProfile/Level Medium, SimpleProfile/Level Medium (VC-1)
Prípona súboru (verzia AVI)	.avi		
Kompatibilný zvukový kodek	AAC, MP3, WMA		
Kompatibilný video kodek	MPEG4-AVC (H.264)	MPEG4 (ISO/IEC 14496 časť 2)	VC-1
Bitová rýchlosť	10 Mb/s, 14 Mb/s (MPEG4-AVC)	8 Mb/s (MPEG4)	20 Mb/s, 10 Mb/s, 384 kb/s (VC-1)
Max. veľkosť obrázka	1 280 × 720 pixelov (MPEG4-AVC)	720 × 576 pixelov (MPEG4)	1 280 × 720 pixelov, 720 × 480 pixelov, 352 × 288 pixelov (VC-1)

■ Súbor MKV

Médiá	Pamäťové zariadenie USB		
Profil (verzia MKV)	BaselineProfile/Level 3, MainProfile/Level 3.1 (MPEG4-AVC)	SimpleProfile/Level 5 (MPEG4)	AdvancedProfile/Level 2, MainProfile/Level Medium, SimpleProfile/Level Medium (VC-1)
Prípona súboru (verzia MKV)	.mkv		
Kompatibilný zvukový kodek	AAC, MP3		
Kompatibilný video kodek	MPEG4-AVC (H.264)	MPEG4 (ISO/IEC 14496 časť 2)	VC-1
Bitová rýchlosť	10 Mb/s, 14 Mb/s (MPEG4-AVC)	8 Mb/s (MPEG4)	20 Mb/s, 10 Mb/s, 384 kb/s (VC-1)
Max. veľkosť obrázka	1 280 × 720 pixelov (MPEG4-AVC)	720 × 576 pixelov (MPEG4)	1 280 × 720 pixelov, 720 × 480 pixelov, 352 × 288 pixelov (VC-1)

■ Súbor ASF/WMV

Médiá	Pamäťové zariadenie USB		
Profil (verzia ASF/WMV)	BaselineProfile/Level 3, MainProfile/Level 3.1 (MPEG4-AVC)		AdvancedProfile/Level 2, MainProfile/Level Medium, SimpleProfile/Level Medium (VC-1)
Prípona súboru (verzia ASF/WMV)	.asf/.wmv		
Kompatibilný zvukový kodek	WMA		
Kompatibilný video kodek	MPEG4-AVC (H.264)		VC-1
Bitová rýchlosť	10 Mb/s, 14 Mb/s (MPEG4-AVC)		20 Mb/s, 10 Mb/s, 384 kb/s (VC-1)
Max. veľkosť obrázka	1 280 × 720 pixelov (MPEG4-AVC)		1 280 × 720 pixelov, 720 × 480 pixelov, 352 × 288 pixelov (VC-1)

Informácie o licenciách Open Source

Ak chcete zobraziť informácie o licencií na otvorený zdrojový kód, postupujte nasledovne.

1. Vyberte položku **Všeobecné nastavenia**.
2. Vyberte položku **System**.
3. Vyberte položku **Informácie o zariadení**.
4. Vyberte položku **Právne informácie**.

Informácie o licenciách

Bluetooth

Slovné označenie a logá *Bluetooth*[®] sú registrované ochranné známky spoločnosti Bluetooth SIG, Inc. a akékoľvek ich použitie spoločnosťou Panasonic Automotive Systems Co., Ltd. je v súlade s príslušnou licenciou. Ostatné ochranné známky a obchodné názvy patria ich príslušným vlastníkom.

<https://www.bluetooth.com/develop-with-bluetooth/marketing-branding/>



Windows Media

Tento produkt je chránený určitými právami duševného vlastníctva spoločnosti Microsoft. Používanie alebo distribúcia takejto technológie mimo tohto produktu sú bez licencie od spoločnosti Microsoft zakázané.

■ Apple

Označenia „Vyrobené pre iPod“ a „Vyrobené pre iPhone“ znamenajú, že elektronické príslušenstvo bolo navrhnuté špeciálne na pripojenie k zariadeniam iPod alebo iPhone, a že vývojár vydal osvedčenie, že spĺňa výkonové štandardy spoločnosti Apple. Spoločnosť Apple nezodpovedá za prevádzku tohto zariadenia ani za jeho súlad s bezpečnostnými a regulačnými normami. Upozorňujeme, že používanie tohto príslušenstva so zariadeniami iPod alebo iPhone môže ovplyvniť výkon bezdrôtového pripojenia.

Apple, logo Apple, iPhone, iPod touch sú ochranné známky spoločnosti Apple Inc. registrované v USA a iných krajinách. Apple CarPlay, iPod, iPhone, iTunes, Siri a Lightning sú ochranné známky spoločnosti Apple Inc. App Store je servisná značka spoločnosti Apple Inc.



MPEG

MPEG4 Visual

TENTO PRODUKT JE LICENCOVANÝ NA ZÁKLADE LICENCIE NA PORTFÓLIO VIZUÁLNYCH PATENTOV MPEG-4 NA OSOBNÉ A NEKOMERČNÉ POUŽITIE SPOTREBITEĽOM NA (i) KÓDOVANIE VIDEA V SÚLADE SO ŠTANDARDOM MPEG-4 VISUALA („MPEG-4 VIDEO“) ALEBO (ii) DEKÓDOVANIE VIDEA MPEG-4, KTORÉ ZAKÓDOVAL SPOTREBITEĽ ZAPOJENÝ DO OSOBNEJ A NEKOMERČNEJ ČINNOSTI ALEBO ZÍSKAL OD POSKYTOVATEĽA VIDEA S LICENCIOU MPEG LA NA POSKYTNUTIE VIDEA VO FORMÁTE MPEG-4. ŽIADNA LICENCIA SA NEUDEĽUJE ANI NEZNAMENÁ POUŽITIE NA AKÉKOL'VEK INÉ ÚČELY. ĎALŠIE INFORMÁCIE VRÁTANE INFORMACIÍ TÝKAJÚCICH SA PROPAGAČNÉHO, INTERNÉHO A KOMERČNÉHO VYUŽITIA A LICENCIÍ MOŽNO ZÍSKAŤ OD SPOLOČNOSTI MPEG LA, LLC. POZRI WEBOVÚ LOKALITU [HTTP://WWW.MPEGLA.COM](http://www.mpegla.com).

VC-1

TENTO PRODUKT JE LICENCOVANÝ NA ZÁKLADE LICENCIE NA PORTFÓLIO PATENTOV VC-1 NA OSOBNÉ A NEKOMERČNÉ POUŽITIE SPOTREBITEĽOM NA (i) KÓDOVANIE VIDEA V SÚLADE S NORMOU VC-1 („VC-1 VIDEO“) ALEBO (ii) DEKÓDOVANIE VIDEA VC-1, KTORÉ ZAKÓDOVAL SPOTREBITEĽ V RÁMCI OSOBNEJ A NEKOMERČNEJ ČINNOSTI ALEBO ZÍSKAL OD POSKYTOVATEĽA VIDEA S LICENCIOU NA POSKYTOVANIE VIDEA VC-1. ŽIADNA LICENCIA SA NEUDEĽUJE ANI NEZNAMENÁ POUŽITIE NA AKÉKOL'VEK INÉ ÚČELY. ĎALŠIE INFORMÁCIE JE MOŽNÉ ZÍSKAŤ OD SPOLOČNOSTI MPEG LA, L.L.C. POZRITE WEBOVÚ LOKALITU [HTTP://WWW.MPEGLA.COM](http://www.mpegla.com).

AVC/H.264

TENTO PRODUKT JE LICENCOVANÝ V RÁMCI LICENCIE NA PORTFÓLIO PATENTOV AVC NA OSOBNÉ A NEKOMERČNÉ POUŽITIE SPOTREBITEĽOM NA (i) KÓDOVANIE VIDEA V SÚLADE S NORMOU AVC („AVC VIDEO“) ALEBO (ii) DEKÓDOVANIE VIDEA AVC ZAKÓDOVANÉHO SPOTREBITEĽOM, A KTORÉ SA ZAOBERALO OSOBNOU A NEKOMERČNOU ČINNOSŤOU ALEBO BOLO ZÍSKANÉ OD POSKYTOVATEĽA VIDEA S LICENCIOU NA POSKYTOVANIE VIDEA AVC. ŽIADNA LICENCIA SA NEUDEĽUJE ANI NEZNAMENÁ POUŽITIE NA AKÉKOL'VEK INÉ ÚČELY. ĎALŠIE INFORMÁCIE JE MOŽNÉ ZÍSKAŤ OD SPOLOČNOSTI MPEG LA, L.L.C. POZRITE WEBOVÚ LOKALITU [HTTP://WWW.MPEGLA.COM](http://www.mpegla.com).

Právne informácie týkajúce sa služby Apple CarPlay/Android Auto

■ VYHLÁSENIA TÝKAJÚCE SA LICENCIE NA POUŽÍVATEĽSKÚ PRÍRUČKU/VYHLÁSENIA O ZODPOVEDNOSTI

POUŽÍVANIE SLUŽBY APPLE CARPLAY PODLIEHA VÁŠMU SÚHLASU SO ZMLUVNÝMI PODMIENKAMI SLUŽBY CARPLAY, KTORÉ SÚ SÚČASŤOU ZMLUVNÝCH PODMIENOK APPLE iOS. STRUČNE Povedané, NA ZÁKLADE ZMLUVNÝCH PODMIENOK SLUŽBY CARPLAY SPOLOČNOSŤ APPLE ANI JEJ POSKYTOVATEĽIA SLUŽIEB NENESÚ ŽIADNU ZODPOVEDNOSŤ, AK SLUŽBY NEBUDÚ FUNGOVAŤ SPRÁVNE ALEBO SA SKONČÍ ICH POSKYTOVANIE, VÝRAZNE SA OBMEDZUJE INÁ ZODPOVEDNOSŤ SPOLOČNOSTI APPLE A JEJ POSKYTOVATEĽOV SLUŽIEB, POPISUJÚ SA TYPY INFORMÁCIÍ O POUŽÍVATEĽOVI (NAPRÍKLAD VRÁTANE POLOHY VOZIDLA, RÝCHLOSTI VOZIDLA A STAVU VOZIDLA), KTORÉ ZHROMAŽDUJE A UCHOVÁVA SPOLOČNOSŤ APPLE A JEJ POSKYTOVATEĽIA SLUŽIEB, A UVÁDZAJÚ SA URČITÉ MOŽNÉ RIZIKÁ SPOJENÉ S POUŽÍVANÍM SLUŽBY CARPLAY VRÁTANE MOŽNÉHO NARUŠENIA POZORNOSTI VODIČA. PODROBNOSTI TÝKAJÚCE SA POUŽÍVANIA A SPRACOVANIA ÚDAJOV SPOLOČNOSŤOU APPLE ODOVZDANÝCH SLUŽBOU CARPLAY NÁJDETE V ZÁSADÁCH OCHRANY OSOBNÝCH ÚDAJOV SPOLOČNOSTI APPLE.

POUŽÍVANIE SLUŽBY ANDROID AUTO PODLIEHA VÁŠMU SÚHLASU SO ZMLUVNÝMI PODMIENKAMI SLUŽBY ANDROID AUTO, S KTORÝMI MUSÍTE SÚHLASIŤ PRI PREVZATÍ APLIKÁCIE ANDROID AUTO DO TELEFÓNU SO SYSTÉMOM ANDROID. V SKRATKE, NA ZÁKLADE ZMLUVNÝCH PODMIENOK SLUŽBY ANDROID AUTO SPOLOČNOSŤ GOOGLE ANI JEJ POSKYTOVATEĽIA SLUŽIEB NENESÚ ŽIADNU ZODPOVEDNOSŤ, AK SLUŽBY NEBUDÚ FUNGOVAŤ SPRÁVNE ALEBO SA SKONČÍ ICH POSKYTOVANIE, VÝRAZNE SA OBMEDZUJE INÁ ZODPOVEDNOSŤ SPOLOČNOSTI GOOGLE A JEJ POSKYTOVATEĽOV SLUŽIEB, POPISUJÚ SA TYPY INFORMÁCIÍ O POUŽÍVATEĽOVI (NAPRÍKLAD VRÁTANE POLOHY VOZIDLA, RÝCHLOSTI VOZIDLA A STAVU VOZIDLA), KTORÉ ZHROMAŽDUJE A UCHOVÁVA SPOLOČNOSŤ GOOGLE A JEJ POSKYTOVATEĽIA SLUŽIEB, A UVÁDZAJÚ SA URČITÉ MOŽNÉ RIZIKÁ SPOJENÉ S POUŽÍVANÍM SLUŽBY ANDROID AUTO VRÁTANE MOŽNÉHO NARUŠENIA POZORNOSTI VODIČA. PODROBNOSTI TÝKAJÚCE SA POUŽÍVANIA A SPRACOVANIA ÚDAJOV SPOLOČNOSŤOU GOOGLE ODOVZDANÝCH SLUŽBOU ANDROID AUTO NÁJDETE V ZÁSADÁCH OCHRANY OSOBNÝCH ÚDAJOV SPOLOČNOSTI GOOGLE.

■ VYHLÁSENIE O ZÁRUKÁCH A OBMEDZENÍ ZODPOVEDNOSTI

VÝSLOVNE POTVRDZUJETE A SÚHLASÍTE, ŽE POUŽÍVANIE SLUŽBY APPLE CARPLAY ALEBO ANDROID AUTO („APLIKÁCIE“) JE VÝLUČNE NA VLASTNÉ RIZIKO, A ŽE VŠETKY RIZIKÁ TÝKAJÚCE SA VYHOVUJÚCEJ KVALITY, VÝKONNOSTI, PRESNOSTI A ÚSILIA SÚ V PLNOM ROZSAHU POVOLENOM PLATNÝMI ZÁKONMI, A ŽE APLIKÁCIE A INFORMÁCIE O APLIKÁCIÁCH SA POSKYTUJÚ „V DANOM STAVE“ A „SÚ DOSTUPNÉ“ SO VŠETKÝMI CHYBAMI BEZ AKEJKOL'VEK ZÁRUKY, A SPOLOČNOSŤ HONDA TÝMTO ODMIETA VŠETKY ZÁRUKY A PODMIENKY S OHĽADOM NA APLIKÁCIE A INFORMÁCIE O APLIKÁCIÁCH, ČI UŽ VÝSLOVNÉ, ODVODENÉ ALEBO VYPLÝVAJÚCE ZO ZÁKONA VRÁTANE, NIE VŠAK VÝHRADNE, ODVODENÝCH ZÁRUK A PODMIENOK PREDAJNOSTI, USPOKOJIVEJ KVALITY, VHODNOSTI NA KONKRÉTNY ÚČEL, PRESNOSTI, BEZPROBLÉMOVÉHO UŽÍVANIA A NEPORUŠENIA PRÁV TRETÍCH STRÁN. ŽIADNE ÚSTNE ANI PÍSMENNÉ VYJADRENIE POSKYTNUTÉ SPOLOČNOSŤOU HONDA ALEBO AUTORIZOVANÝM ZÁSTUPCOM NEVYTVÁRA ZÁRUKU. AKO PRÍKLADY, A TO BEZ AKÉHOKOL'VEK OBMEDZENIA, SA SPOLOČNOSŤ HONDA ZRIEKA AKEJKOL'VEK ZÁRUKY SÚVISIACEJ S PRESNOSŤOU ÚDAJOV POSKYTNUTÝCH APLIKÁCIAMI, AKO JE NAPRÍKLAD PRESNOSŤ NAVIGÁCIE, ODHADOVANÝ ČAS JAZDY, RÝCHLOSTNÉ OBMEDZENIA, PODMIENKY NA CESTE, SPRÁVY, POČASIE, DOPRAVA ALEBO INÝ OBSAH POSKYTOVANÝ SPOLOČNOSŤOU APPLE, GOOGLE, ICH POBOČKAMI ALEBO EXTERNÝMI POSKYTOVATEĽMI. SPOLOČNOSŤ HONDA NERUČÍ ZA STRATY ÚDAJOV APLIKÁCIÍ, KTORÉ SA MÔŽU KEDYKOL'VEK STRATIŤ. SPOLOČNOSŤ HONDA NEZARUČUJE, ŽE APLIKÁCIE ANI ŽIADNE SLUŽBY POSKYTNUTÉ PROSTREDNÍCTVOM NICH BUDÚ POSKYTOVANÉ NEPRETRŽITE, ANI ŽE AKÉKOL'VEK ALEBO VŠETKY SLUŽBY BUDÚ K DISPOZÍCII V AKOMKOL'VEK KONKRÉTNOM ČASE ALEBO NA AKOMKOL'VEK KONKRÉTNOM MIESTE. MÔŽE SA NAPRÍKLAD BEZ OZNÁMENIA POZASTAVIŤ ALEBO PRERUŠIŤ POSKYTOVANIE SLUŽIEB NA ÚČELY OPRAVY, ÚDRŽBY, OPRÁV ZABEZPEČENIA, AKTUALIZÁCIÍ A PODOBNE, SLUŽBY NEMUSIA BYŤ K DISPOZÍCII VO VAŠEJ OBLASTI ALEBO NA VAŠOM MIESTE ATĎ. OKREM TOHO STE SI VEDOMÍ TOHO, ŽE KVÔLI ZMENÁM TECHNOLÓGIÍ TRETÍCH STRÁN ALEBO VLÁDNEMU NARIADENIU SA MÔŽU SLUŽBY A APLIKÁCIE STAŤ ZASTARANÉ ALEBO NEPOUŽITEĽNÉ.

V ROZSAHU POVOLENOM ZÁKONOM SPOLOČNOSŤ HONDA ANI JEJ POBOČKY V ŽIADNOM PRÍPADE NEPREBERAJÚ ZODPOVEDNOSŤ ZA ŽIADNE ZRANENIA OSÔB ANI ŽIADNE NÁHODNÉ, OSOBITÉ, NEPRIAME ANI NÁSLEDNÉ ŠKODY VRÁTANE, NIE VŠAK VÝLUČNE, ŠKÔD V PODOBE STRATY ZISKOV, POŠKODENIA ALEBO STRATY ÚDAJOV, NEMOŽNOSTI PRENIESŤ ALEBO PRIJAŤ AKÉKOL'VEK ÚDAJE, PRERUŠENIA OBCHODNEJ ČINNOSTI A AKÝCHKOL'VEK INÝCH OBCHODNÝCH ŠKÔD ALEBO STRÁT VYPLÝVAJÚCICH Z APLIKÁCIÍ ALEBO ICH POUŽÍVANIA ALEBO NEMOŽNOSTI POUŽÍVANIA APLIKÁCIÍ ALEBO INFORMÁCIÍ O APLIKÁCIÁCH ALEBO S NIMI SÚVISIACICH, BEZ OHĽADU NA PRÍČINU ICH VZNIKU, RESP. PRINCÍP ZODPOVEDNOSTI (ZMLUVNÁ, TRESTNOPRÁVNÁ ALEBO INÁ ZODPOVEDNOSŤ) A TO DOKONCA AJ V PRÍPADE INFORMOVANIA SPOLOČNOSTI HONDA O MOŽNOSTI VZNIKU TAKÝCHTO ŠKÔD. NIEKTORÉ REGIÓNY ALEBO JURISDIKCIE MÔŽU ZAKÁZAŤ VYLÚČENIE ALEBO VYMEDZENIE ZODPOVEDNOSTI ZA ŠKODY, TAKŽE SA TIETO OBMEDZENIA A VYLÚČENIA NEMUSIA VZŤAHOVAŤ NA VÁS. UVEDENÉ OBMEDZENIA PLATIA, AJ KEĎ AKÉKOL'VEK VYŠŠIE UVEDENÉ NÁPRAVNÉ OPATRENIE NEBUDE ZODPOVEDAŤ ZÁKLADNÉMU ÚČELU.

Informácie o systéme Honda LogR

Systém monitoruje jazdné podmienky a umožňuje vám ich zaznamenávať. Kontrolou zaznamenaných údajov na obrazovke audiosystému/informačnej obrazovke alebo ich odovzdaním na server*1 môžete porovnať tieto údaje s údajmi ostatných používateľov.

Systém Honda LogR má dva režimy:

- Režim automatického vyhodnotenia
Vyhodnocuje jazdný výkon v každodenných situáciách.
➤ **Režim automatického vyhodnotenia** Str. 345
- Režim záznamu údajov
Umožňuje zaznamenávať a analyzovať údaje o jazde na okruhu.
➤ **Režim záznamu údajov** Str. 351

Viac podrobností o každom režime nájdete v komentári v ponuke Prispôbiť.

➤ **Nastavenia** Str. 363



1 Honda LogR

*1: Okrem tureckých modelov

➤ Honda LogR

Pri predaji alebo prevode vlastníctva vozidla je zákazník zodpovedný za inicializáciu systému. Ak nie je možné udeliť súhlas používateľa, aplikáciu nepoužívajte.

➤ **Nastavenia** Str. 363

Ak nie je k dispozícii ovládací jednotka telematiky (TCU), používajte systém Honda LogR cez Wi-Fi.

Niektoré funkcie nie je možné používať počas jazdy.

Niektoré funkcie nedokážu spolupracovať s funkciou máp.

Po naštartovaní motora sa denníky nemusia určitý čas zaznamenávať.

V závislosti od jazdných podmienok alebo stavu pripojenia nemusia byť niektoré funkcie dostupné.

Prvotné nastavenia

Pri prvom použití systému Honda LogR si musíte pred použitím tejto aplikácie prečítať súhlas používateľa a potvrdiť ho.

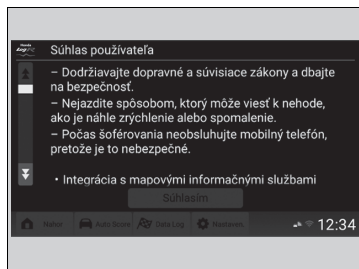

1. Vyberte položku **Honda LogR** na domovskej obrazovke.
2. Po potvrdení súhlasu používateľa vyberte položku **Súhlasím**.
3. Pozrite si obrazovku s návodom a potom vyberte možnosť **Začiatok**.
 - ▶ Ak vyberiete možnosť **Späť**, systém sa vráti na obrazovku so súhlasom používateľa.

Monitor výkonu

Môžete skontrolovať stav vozidla a zobraziť individuálne skóre pre rôzne oblasti výkonu. K dispozícii je päť obrazoviek, medzi ktorými môžete podľa potreby prepínať.

Obrázok	Názov obrázka	Opis
	Predvolené zobrazenie	<p>Správanie vozidla sa zobrazuje v strede obrazovky a informácie o vozidle sa zobrazujú v reálnom čase vľavo a vpravo.</p> <p>3D zobrazenie vozidla v strede možno zmeniť na merač G, ktorý zobrazuje veľkosť a smer síl pôsobiacich na vozidlo.</p> <p>Pre niektoré informácie o vozidle môžete nastaviť limitnú hodnotu. Ak dôjde k prekročeniu limitu, zmení sa farba príslušného číselného zobrazenia. V ponuke prispôbenia môžete zmeniť limitné hodnoty a nastaviť, ktoré položky sa zobrazia na obrazovke.</p> <p>➤ Nastavenia Str. 363</p>
	Automatické hodnotenie naživo	<p>Vyhodnocuje výkon v oblastiach, ako je zrýchlenie a spomalenie, v každodenných jazdných situáciách, a každú z nich v reálnom čase hodnotí pomocou skóre.</p> <p>Viac podrobností o každej zobrazenej položke nájdete v komentári v ponuke Prispôbiť.</p> <p>➤ Nastavenia Str. 363</p>

Obrázok	Názov obrázka	Opis
	<p>Zobrazenie kruhu trenia pneumatiky</p>	<p>Zobrazuje správanie vozidla v strede obrazovky a sily pôsobiace na každú pneumatiku v kruhoch trenia pneumatík. 3D zobrazenie vozidla v strede možno zmeniť na merač G, ktorý zobrazuje smer a veľkosť síl pôsobiacich na vozidlo. Viac podrobností nájdete v komentári v ponuke Prispôbiť.</p> <p>➤ Nastavenia Str. 363</p>
	<p>Zobrazenie prístrojového panela</p>	<p>Zobrazuje informácie o vozidle v reálnom čase. Pre niektoré informácie o vozidle môžete nastaviť limitnú hodnotu. Ak dôjde k prekročeniu limitu, zmení sa farba príslušného číselného zobrazenia. V ponuke Prispôbiť môžete zmeniť limitné hodnoty a nastaviť, ktoré položky sa zobrazia na obrazovke.</p> <p>➤ Nastavenia Str. 363</p>
	<p>Záznam údajov merania</p>	<p>Režim určený na jazdu po okruhu zobrazuje čas okruhu a informácie o vozidle v reálnom čase.</p>

Režim automatického vyhodnotenia

Tento režim je určený na bežné jazdenie.

Keď zapnete systém Honda LogR, automaticky sa vyberie režim automatického vyhodnotenia.

Viac podrobností nájdete v komentári v ponuke Prispôbiť.

➤ **Nastavenia** Str. 363

Režim automatického vyhodnotenia

Ak chcete vypnúť režim automatického vyhodnotenia, môžete ho prispôbiť na obrazovke **Nastavenia**.

➤ **Nastavenia** Str. 363

Údaje môžete nepretržite získavať až do 99:59.99. Po uplynutí 99:59.99 sa získavanie údajov spustí odznova.

Uloženie histórie automatického vyhodnotenia

História automatického vyhodnotenia sa uloží aj vtedy, keď je režim napájania VO VOZIDLE VYPNUTÉ.

Uloženie histórie automatického vyhodnotenia

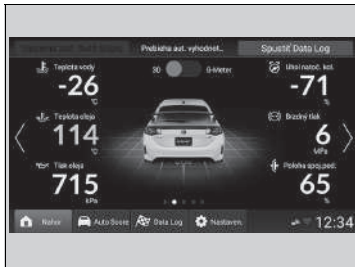

V hornej časti obrazovky monitora výkonu vyberte **Uložiť záznam automatického vyhodnotenia**.

- ▶ Uloženie sa zruší, ak pred dokončením ukladania prejdete na inú obrazovku ako obrazovku monitora výkonu.

Kontrola histórie automatického vyhodnotenia

Výberom možnosti **Automatické vyhodnotenie** v spodnej časti obrazovky monitora výkonu môžete skontrolovať predtým zaznamenané údaje automatického vyhodnotenia. Na obrazovke histórie automatického vyhodnotenia sa zobrazí graf znázorňujúci priebeh hodnotenia pre každú situáciu, ako je zrýchlenie a spomalenie. Taktiež môžete vyhľadávať skóre podľa dátumu a údaje možno triediť podľa dátumu a skóre.

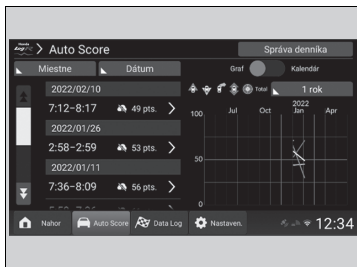

V hornej časti obrazovky monitora výkonu vyberte **Automatické vyhodnotenie**.

Môžete vyhľadávať podľa dátumu.

1. Vpravo hore na obrazovke zvolte položku **Kalendár**.
2. Vyberte dátum.

Svoju históriu môžete zoradiť.

1. Vyberte položku **Dátum**.
2. Vyberte kategóriu, podľa ktorej chcete údaje zoradiť.

Okrem tureckých modelov

Umiestnenie ukladania údajov môžete zmeniť na **Miestne/Môj server**.

1. Vyberte možnosť **Miestne**.
2. Vyberte umiestnenie uloženia údajov z možností **Miestne/Môj server**.

Kontrola histórie automatického vyhodnotenia

Formát dátumu a 12/24-hodinového zobrazenia zodpovedá hlavným nastaveniam displeja zvukového systému.

➔ **Nastavenia** Str. 363

Viac podrobností o spôsobe generovania skóre nájdete v komentári v ponuke Prispôsobiť.

➔ **Nastavenia** Str. 363

Ak sa dátum počas jazdy zmení, príslušné údaje sa zobrazia pre predchádzajúci dátum.

Kontrola podrobnej histórie automatického vyhodnotenia

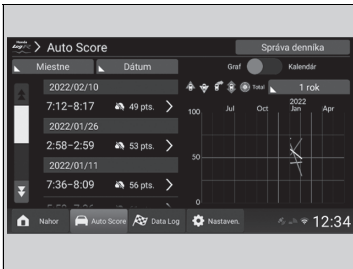

Výberom položky histórie môžete zobrazit ďalšie podrobnosti.

Pre každú výkonnostnú položku, ktorá bola vyhodnotená, môžete zobrazit samostatné záznamy o jazde.

Vyberte dátum a čas, ktorý chcete zobrazit.

- ▶ Zobrazia sa samostatné skóre a trasy zodpovedajúce jazdnému výkonu v oblastiach, ako je zrýchlenie a spomalenie.
- ▶ Podrobnejšie informácie môžete zobrazit výberom oblasti výkonu.

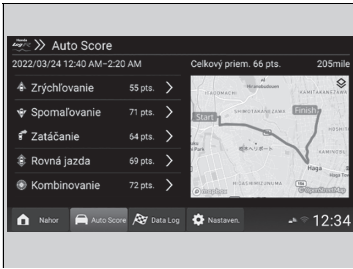

Svoju históriu môžete zoradiť.

1. Vyberte položku **Situácia**.
2. Vyberte kategóriu, podľa ktorej chcete údaje zoradiť.

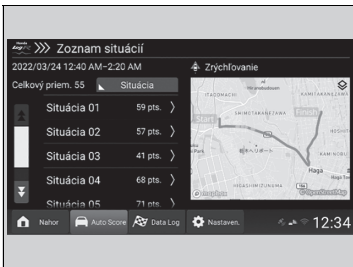

» Kontrola podrobnej histórie automatického vyhodnotenia

Viac podrobností o spôsobe generovania skóre nájdete v komentári v ponuke Prispôbiť.

➔ **Nastavenia** Str. 363

Výberom ikon na mape môžete prepínať medzi zobrazením mapy a leteckým zobrazením.

Kontrola podrobností záznamu skóre pre históriu automatického skóre

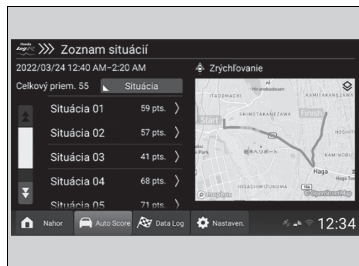

Podrobnejšie informácie môžete zobrazit výberom scény pre danú oblasť výkonu.

Výberom ikony prehrávania môžete zobrazit aj časový priebeh údajov.



Graf môžete zväčšit jeho výberom. Po zväčšení môžete nastavit mierku. Zvislá os sa nastavuje priblížením alebo odtiahnutím prstov na obrazovke a vodorovná os sa nastavuje výberom ikon.



Kontrola podrobností záznamu skóre pre históriu automatického skóre

Viac podrobností o spôsobe generovania skóre nájdete v komentári v ponuke Prispôbiť.

➔ **Nastavenia** Str. 363

Výberom ikony na mape môžete prepínať medzi zobrazením mapy a leteckým zobrazením.

Výberom kruhu trenia pneumatík môžete tento kruh zväčšit.

Zväčšením zobrazenia kruhu trenia pneumatiky možno vozidlo zobrazené v strede obrazovky zmeniť na merač G, ktorý zobrazuje smer sily pôsobiacej na vozidlo.

Odstránenie histórie automatického vyhodnotenia

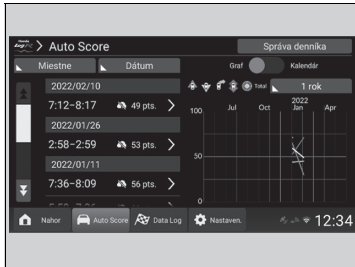

1. V hornej časti obrazovky monitora výkonu vyberte **AutoScore**.
2. Vyberte položku **Správa denníka**.

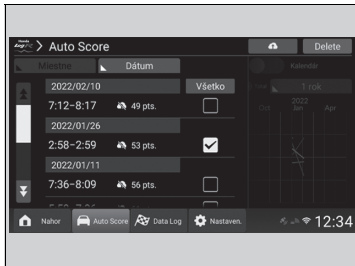

3. Vyberte údaje, ktoré chcete odstrániť, a potom v hornej časti obrazovky vyberte položku **Odstrániť**.

Okrem tureckých modelov

Nahrávanie histórie automatického vyhodnotenia

Históriu automatického skóre môžete nahráť na server.

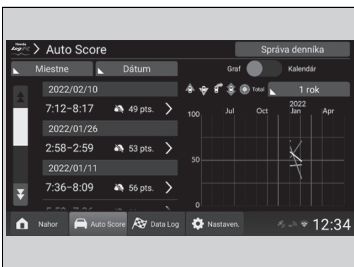

1. V hornej časti obrazovky monitora výkonu vyberte **AutoScore**.
2. Vyberte položku **Správa denníka**.

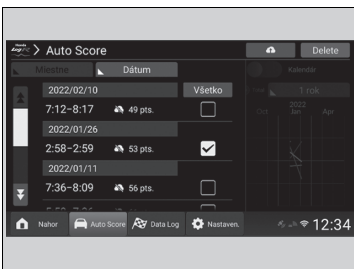

3. Vyberte údaje, ktoré chcete nahráť, a potom vyberte položku  v hornej časti obrazovky.

Nahrávanie histórie automatického vyhodnotenia

Ak sa údaje ukladajú lokálne, zobrazí sa .

Režim záznamu údajov

Tento režim je určený na jazdu po okruhu. Okrem funkcií z režimu automatického vyhodnotenia môžete zaznamenávať aj údaje o čase okruhu a pod.

Okrem tureckých modelov

Nahráním údajov na server ich môžete porovnať s údajmi iných používateľov.

Viac podrobností nájdete v komentári v ponuke Prispôsobiť.

➤ **Nastavenia** Str. 363

Spustenie a zastavenie režimu záznamu údajov

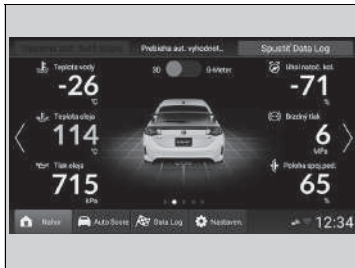

1. V hornej časti obrazovky monitora výkonu vyberte položku **Spustiť Data Log**.

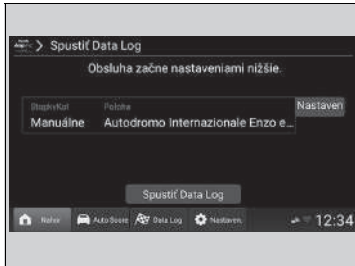

2. Nakonfigurujte nastavenia polohy a potom vyberte položku **Spustiť Data Log**.

➤ **Nastavenie polohy** Str. 352

➤ **Moje nastavenia polohy** Str. 353

- ▶ Výberom položky **Zastaviť Data Log** v hornej časti obrazovky monitora výkonu môžete záznam údajov zastaviť. Po zastavení sa zobrazia údaje o jazde pre tento záznam.

Režim záznamu údajov

Údaje denníka môžete nepretržite získavať až do 99:59:99. Po uplynutí 99:59:99 sa získavanie údajov spustí odznova.

Spustenie a zastavenie režimu záznamu údajov

Keď je aktivovaný režim záznamu údajov, nastavenia časovača okruhu je možné zapnúť automaticky a manuálne.

Ak je nastavenie časovača okruhu automatické, nie je možné manuálne zaznamenávať časy okruhových.

➤ **Nastavenia** Str. 363

■ Nastavenie polohy

Polohu môžete nastaviť zo zoznamu predtým uložených miest.

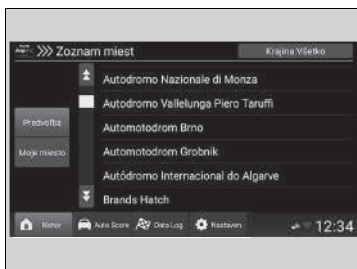

1. Vyberte položku **Nastavenia** v spodnej časti obrazovky monitora výkonu.
2. Vyberte položku **Nastavenia záznamu údajov**.
3. Vyberte položku **Miesto používania**.
 - ▶ Môžete vybrať položku **Predvoľba***1 alebo **Moje miesto**.
4. Vyberte miesto, ktoré chcete použiť.
 - ▶ Ak chcete vybrať miesto v inej oblasti, vyberte položku **Krajina: Všetko** v pravom hornom rohu obrazovky **Zoznam miest** a potom zmeňte polohu.
5. Potvrďte líniu okruhu na mape a potom vyberte možnosť **OK**.
 - ▶ Ak vyberiete možnosť **Zrušiť**, systém sa vráti na obrazovku **Zoznam miest**.
 - ▶ Ak prejdete v smere šípky na línii okruhu, odmeria sa čas okruhu.

*1 : Okrem tureckých modelov

■ Moje nastavenia polohy

Môžete uložiť novú nastavenú polohu.

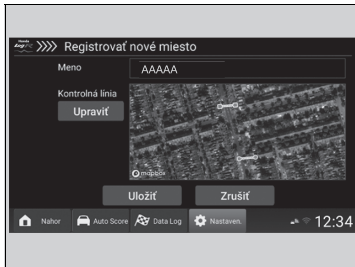
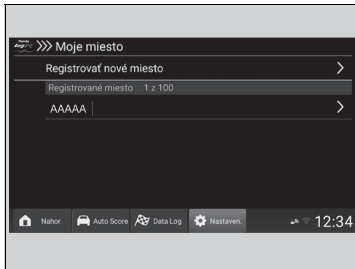

1. Vyberte položku **Nastavenia** v spodnej časti obrazovky monitora výkonu.
2. Vyberte položku **Nastavenia záznamu údajov**.
3. Vyberte položku **Moje miesto**.
4. Vyberte položku **Registrovať nové miesto**.
 - ▶ Ak vyberiete registrované miesto, zobrazí sa obrazovka **Úprava miesta**, kde môžete zmeniť názvy miest. Ak vyberiete položku **Odstrániť**, uložené miesta môžete odstrániť.
5. Zvoľte položku **Upraviť**.
 - ▶ Ak vyberiete možnosť **Zrušiť**, systém sa vráti na obrazovku **Moje miesto** bez uloženia.

▶▶ Moje nastavenia polohy

Názov miesta môže mať najviac 19 znakov.

Maximálne možno uložiť 100 miest.

Výberom ikony na mape môžete prepínať medzi zobrazením mapy a leteckým zobrazením.

Automatické meranie okruhu používa prednastavenú začiatočnú a koncovú čiaru. Pomocou mapy nastavte vlastné body pre začiatočné a koncové čiaru.

Len keď je nastavené lokálne ukladanie údajov, čas ďalšieho okruhu sa začne merať, keď pretnete nastavenú cieľovú čiaru.

Nepotrebné časy okruhov môžete odstrániť.

▶▶ **Nahrávanie/odstránenie histórie záznamu údajov** Str. 358

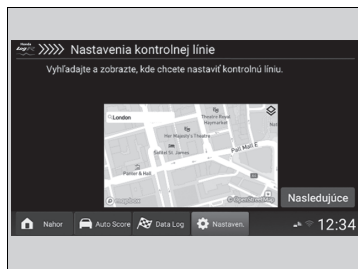

6. Vyhľadajte bod, ktorý chcete na mape zaregistrovať, a potom vyberte položku **Nasledujúce**.

7. Pre automatické meranie okruhu nastavte začiatočnú a koncovú čiaru.

▶ Ak chcete nastaviť koncovú čiaru na iný bod, než je začiatočná čiaru, vyberte možnosť **Nasledujúce** a potom nastavte bod pre koncovú čiaru.

▶ Ak prejdete v smere šípky na línii okruhu, odmeria sa čas okruhu.

8. Vyberte položku **Hotovo**.



9. Vyberte položku **Uložiť**.

▶ Ak vyberiete možnosť **Zrušiť**, systém sa vráti na obrazovku **Moje miesto** bez uloženia.

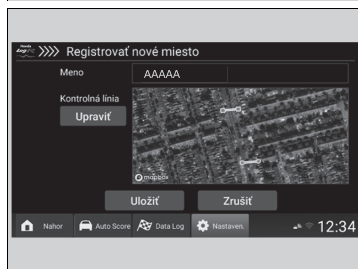

Kontrola histórie záznamu údajov

Predtým uložené záznamy údajov môžete skontrolovať výberom položky **Data Log** v spodnej časti obrazovky monitora výkonu. Na obrazovke histórie záznamu údajov sa zobrazí graf znázorňujúci priebeh pre čas okruhu. Údaje záznamu môžete vyhľadávať aj podľa miesta a dátumu a môžete ich zoradiť podľa dátumu a najlepšieho času okruhu.

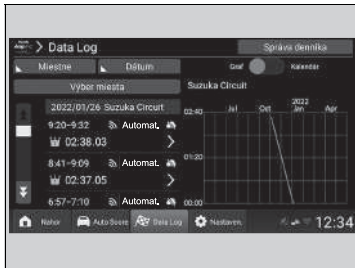

V spodnej časti obrazovky monitora výkonu vyberte položku **Data Log**.

Môžete vyhľadávať podľa miesta.

1. Vyberte položku **Výber miesta**.
2. Vyberte miesto, ktoré chcete zobraziť.

Môžete vyhľadávať podľa dátumu.

1. Vpravo hore na obrazovke zvolte položku **Kalendár**.
2. Vyberte dátum.

Históriu môžete zoradiť.

1. Vyberte položku **Dátum**.
2. Vyberte kategóriu, podľa ktorej chcete údaje zoradiť.
 - ▶ Ak nebolo zvolené miesto, nemôžete použiť zoradenie podľa najlepšieho času okruhu.

Okrem tureckých modelov

Zmena umiestnenia ukladania údajov

1. Vyberte možnosť **Miestne**.
2. Vyberte umiestnenie uloženia údajov z možností **Miestne/Môj server/Iný server**.

Kontrola histórie záznamu údajov

Viac podrobností o spôsobe generovania skóre nájdete v komentári v ponuke Prispôbiť.

▶ **Nastavenia** Str. 363

Zobrazí sa nastavenie merania okruhu (**Automaticky/Manuálne**), názov miesta a najlepší čas okruhu.

Ak sa dátum počas jazdy zmení, príslušné údaje sa zobrazia pre predchádzajúci dátum.

Kontrola histórie podrobného záznamu údajov

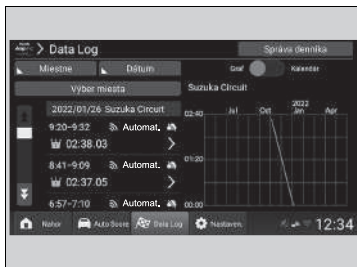

Keď vyberiete položku histórie, ktorú chcete zobraziť, v zozname sa zobrazia predchádzajúce okruhy.

V zozname okruhov sa pre každý okruh zobrazuje čas, nastavenie **Automaticky/Manuálne** a tepelná mapa časov najlepších okruhov. Okrem toho môžete zadať komentáre a informácie o počasi pre zvolený deň v histórii. Komentáre k informáciám o používateľovi je možné zobraziť v histórii iného používateľa.

Môžete prepínať medzi zoradením zoznamu podľa času okruhu alebo čísla okruhu.

Zoradenie zoznamu

1. Vyberte položku **Čas kola**.
2. Vyberte kategóriu, podľa ktorej chcete údaje zoradiť.

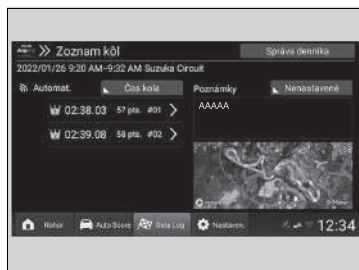

Kontrola histórie podrobného záznamu údajov

Viac podrobností o spôsobe generovania skóre nájdete v komentári v ponuke Prispôsobiť.

➔ **Nastavenia** Str. 363

Tepelná mapa sa zobrazuje v rôznych farbách zodpovedajúcich stupňu zrýchlenia aj brzdomému tlaku.

V bodoch, keď je súčasne stlačený plynový pedál aj brzda, sa zobrazia iba informácie o brzdách.

Výberom ikony na mape môžete prepínať medzi zobrazením mapy a leteckým zobrazením.

Poznámka k stavu môže mať najviac 45 znakov.

Kontrola podrobných údajov o okruhoch v histórii záznamu údajov

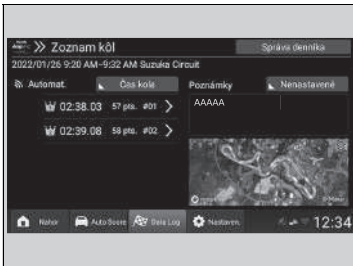

Výberom jednotlivých okruhov môžete zobraziť podrobné údaje o jazde pre daný okruh. Výberom ikony prehrávania môžete zobraziť aj časový priebeh údajov.

Výberom kruhu trenia pneumatík môžete tento kruh zväčšiť.



Graf môžete zväčšiť jeho výberom. Po zväčšení môžete nastaviť mierku vodorovnej a zvislej osí. Môžete tiež zmeniť, ktoré položky sa zobrazujú. Zmena položiek v zobrazení grafu.

1. Vyberte položku **Vybrať položky**.

2. Vyberte položky, ktoré chcete zobraziť.

▶ Môžete vybrať až šesť kategórií.

Okrem toho výberom položky **Skóre** môžete zobraziť skóre údajov okruhu a poradie v rebríčku, ktoré im zodpovedá.

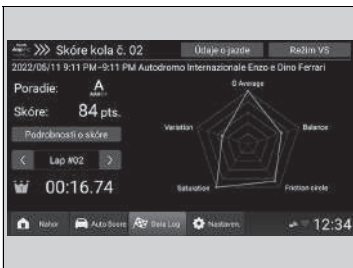

Kontrola podrobných údajov o okruhoch v histórii záznamu údajov

Viac podrobností o spôsobe generovania skóre nájdete v komentári v ponuke Prispôbiť.

➤ **Nastavenia** Str. 363

Teplná mapa sa zobrazuje v rôznych farbách zodpovedajúcich stupňu zrýchlenia aj brzdomému tlaku.

V bodoch, keď je súčasne stlačený plynový pedál aj brzda, sa zobrazia iba informácie o brzdách.

Výberom ikony na mape môžete prepínať medzi zobrazením mapy a leteckým zobrazením.

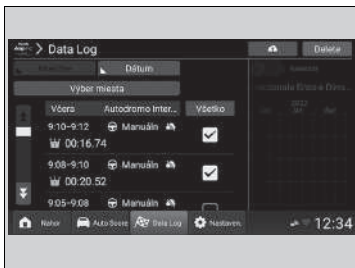
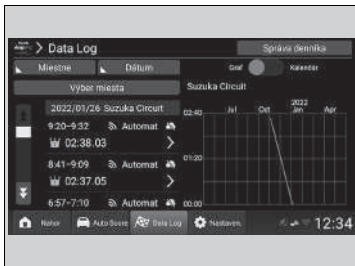

Nahrávanie/odstránenie histórie záznamu údajov



Okrem tureckých modelov

■ Prenos histórie záznamu údajov na server

1. Vyberte položku **Správa denníka**.
2. Vyberte údaje, ktoré chcete nahráť na server.

3. Vyberte ikonu .
 - ▶ Výberom položky  sa vybraný okruh nahrá do cloudu. Po dokončení nahrávania môžete vybrať, či chcete odstrániť zvolené údaje z lokálneho zariadenia.





■ Odstránenie histórie záznamu údajov

1. Vyberte položku **Správa denníka**.
2. Vyberte údaje, ktoré chcete odstrániť.
3. Zvoľte položku **Odstrániť**.
 - ▶ Ak vyberiete položku **Odstrániť**, vybrané údaje sa v závislosti od miesta uloženia údajov odstránia buď zo servera*1, alebo z úložného priestoru vozidla.

*1 : Okrem tureckých modelov

▶▶ Nahrávanie/odstránenie histórie záznamu údajov

Okrem tureckých modelov

Ak je ako miesto uloženia údajov zvolená možnosť **Môj server**, symbol  sa nahradí symbolom  a , čím budete mať možnosť upraviť nastavenia ochrany osobných údajov pre zvolené údaje. Ak vyberiete možnosť , vybrané údaje sa zverejnia ostatným používateľom. Ak vyberiete možnosť , vybrané údaje nebudú zverejnené iným používateľom.

▶▶ Prenos histórie záznamu údajov na server

Nahratím údajov na server ich môžete zdieľať s ostatnými (obmedzené na automatické merania okruhu a vopred nastavené miesta).

Ak prejdete na inú obrazovku (stlačením tlačidla Domov a pod.) uprostred nahrávania, nahrávanie sa zruší. Keď sa potom vrátite do aplikácie vo vozidle, zobrazí sa kontextové oznámenie o tom, že operácia bola zrušená.

Všetky údaje o jazde sa nahrávajú na server nielen počas merania údajov o okruhoch, ale aj počas aktivácie režimu záznamu údajov.

Odstránenie údajov o okruhoch z histórie záznamu údajov

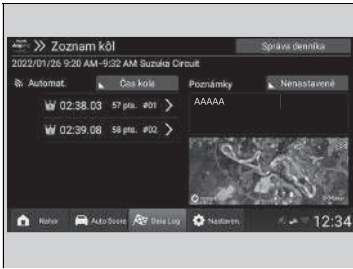

1. Vyberte položku **Správa denníka**.
2. Vyberte okruh, ktorý chcete odstrániť.
3. Zvoľte položku **Odstrániť**.
 - ▶ Výberom položky **Odstrániť** môžete zvolený okruh vymazať zo záznamu. Môžete tiež vybrať, či sa má uložiť ako nový údaj záznamu alebo či sa majú prepísať údaje s odstráneným okruhom.

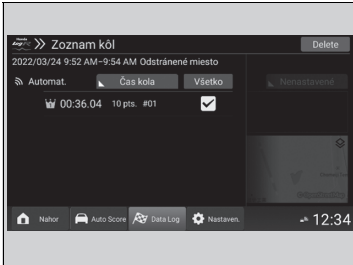

Odstránenie údajov o okruhoch z histórie záznamu údajov

Tepelná mapa sa zobrazuje v rôznych farbách zodpovedajúcich stupňu zrýchlenia aj brzdovému tlaku.

V bodoch, keď je súčasne stlačený plynový pedál aj brzda, sa zobrazia iba informácie o brzdách.

Okrem tureckých modelov

Ak sa údaje uložia na **Môj server** alebo **Iný server**, položka **Správa denníka** sa nezobrazí.

Režim VS

Táto funkcia umožňuje porovnať históriu jazdy so samostatnými údajmi o okruhoch alebo s údajmi o jazde iného používateľa.



1. Prejdite na podrobné údaje o okruhoch na obrazovke histórie záznamu údajov.
2. V spodnej časti obrazovky vyberte položku **Režim VS**.

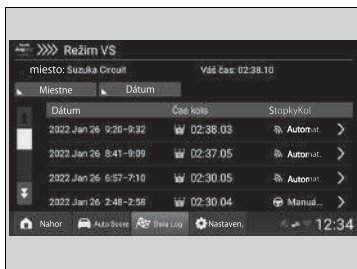

3. Vyberte položku histórie, ktorú chcete porovnať.

Okrem tureckých modelov

- ▶ Výberom možnosti **Miestne** môžete vybrať miesto uloženia údajov z možnosti **Miestne/Môj server/Iný server**.

Všetky modely

- ▶ Výberom položka **Dátum** môžete zmeniť usporiadanie údajov.

Režim VS

Okrem tureckých modelov

Na porovnanie s údajmi ostatných používateľov sa môžu použiť iba údaje zaznamenané s vopred nastaveným miestom pomocou automatických meraní okruhu.

Okrem tureckých modelov

Ak je ako miesto uloženia údajov zvolený možnosť **Iný server**:

- Zobrazené položky sa menia na **Dátum/Čas kola/ID používateľa/Oblíbené**.
- Môžete vyhľadávať podľa používateľov uložených vo vašich obľúbených položkách.
- Môžete vyhľadávať podľa ID používateľa. ID používateľa sa zobrazí vo vyhľadávaní len vtedy, ak sa presne zhoduje.

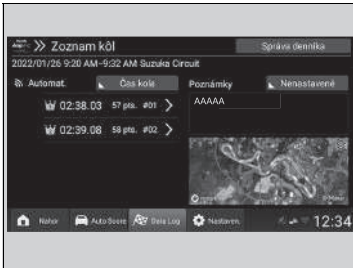

4. Vyberte údaje, s ktorými chcete porovnávať.

■ Obrazovka porovnania režimu VS



Potiahnutím po obrazovke alebo jej dotykom môžete vybrať rôzne situácie na porovnanie. Výberom ikony prehrávania môžete zobraziť aj časový priebeh údajov. Môžete vybrať, či sa má porovnávať podľa uplynutého času alebo podľa prejdenej vzdialenosti.

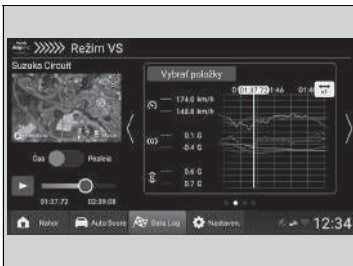

Pri používaní zobrazenia grafu môžete zmeniť, ktoré položky sa zobrazia.

Zmena položiek v zobrazení grafu.

1. Vyberte položku **Vybrať položky**.
2. Vyberte položky, ktoré chcete zobraziť.
 - ▶ Môžete vybrať až štyri kategórie.

▣ Obrazovka porovnania režimu VS

Viac podrobností o spôsobe generovania skóre nájdete v komentári v ponuke Prispôsobiť.

▶ **Nastavenia** Str. 363

Výberom ikony na mape môžete prepínať medzi zobrazením mapy a leteckým zobrazením.

Profil používateľa môžete zobraziť výberom jeho prezývku. (Nevzťahuje sa na oblasti, v ktorých je server nedostupný.)

Prispôsobit'

Výberom položky **Nastavenia** v spodnej časti monitora výkonu môžete zmeniť nastavenia pre rôzne funkcie.

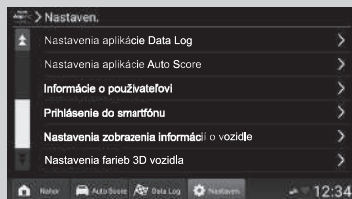

Nastavenia

Položka nastavenia		Prehľad	Možnosti
Nastavenia záznamu údajov	Nastavenia časovača okruhu	Môžete nastaviť, ako sa vykonávajú merania okruhov v záznamoch údajov.	Automaticky ^{*1} /Manuálne
	Miesto používania	Môžete vybrať uložené miesta. Ďalšie podrobnosti nájdete na nasledujúcej strane.  Nastavenie polohy Str. 352	—
	Moje miesto	Registrovať nové miesto	Môžete zadať a uložiť názov miesta. Na mape môžete uložiť začiatočnú a koncovú čiaru okruhu.
Registrované miesto		Ďalšie podrobnosti nájdete na nasledujúcej strane.  Moje nastavenia polohy Str. 353	
Nastavenia automatického vyhodnotenia		Automatické vyhodnotenie môžete zapnúť alebo vypnúť.	ZAP. ^{*1} /VYP.
Informácie o používateľovi		Zobrazí vaše ID používateľa, prezývku a komentár.	—
Prihlasovacie údaje k aplikácii pre smartfón		Zobrazí ID používateľa a kód PIN na použitie s aplikáciou pre smartfón.	—

* 1: Predvolené nastavenie

Položka nastavenia		Prehľad	Možnosti	
Nastavenia zobrazenia informácií o vozidle	Nastavenie signalizácie stredového displeja	Môžete vybrať šesť položiek, ktoré sa zobrazia na monitore výkonu a na prístrojovom paneli. Poradie týchto položiek možno zmeniť výberom položky ▲ alebo ▼, alebo potiahnutím a pustením.	Teplota vody* ¹ /Teplota oleja* ¹ /Tlak oleja* ¹ /Vonkajšia tepl. vzduchu* ¹ /Tepl. Nasávaného vzduchu* ¹ /Plniaci tlak* ¹ /Uhol natoč. kolies/Polohaplynového pedála/Brzdn tlak/Poloha spoj.ped./Rýchlosť stáčania/Atmosférický tlak	
	Nastavenie položky označ. merania		Teplota vody* ¹ /Teplota oleja* ¹ /Tlak oleja* ¹ /Vonkajšia tepl. vzduchu* ¹ /Tepl. Nasávaného vzduchu* ¹ /Plniaci tlak* ¹ /Uhol natoč. kolies/Polohaplynového pedála/Brzdn tlak/Poloha spoj.ped./Rýchlosť stáčania/Atmosférický tlak	
	Nastavenie limitu	Teplota vody	Môžete nastaviť hodnoty limitov pre informácie o vozidle zobrazené na monitore výkonu a prístrojovom paneli.	VYP.* ¹ 80 až 120 (prírastky 1 °C) Ak sú jednotky nastavené na Fahrenheit 170 až 250 (prírastky 1 °F).
		Teplota oleja		VYP.* ¹ 90 až 130 (prírastky 1 °C) Ak sú jednotky nastavené na Fahrenheit 190 až 270 (prírastky 1 °F).
Nastavenie max. škály merania G		Môžete zmeniť prevádzkovú citlivosť merača G a 3D zobrazenia vozidla.	0,5 G* ¹ /1,5 G	

*1: Predvolené nastavenie

Položka nastavenia		Prehľad	Možnosti
Nastavenia farieb 3D vozidla		Môžete nastaviť a zobraziť informácie o farbe vozidla. Môžete vybrať farbu vozidla, zmeny sa prejaví na 3D zobrazení vozidla.	Farba vozidla
Správa denníka	Import	Môžete importovať súbory vytvorené funkciou exportu aplikácií vo vozidle. Keď sa v priečinku obrázkov nachádza viacero súborov, do názvov nových súborov sa zahrnie časové označenie.	—
	Export	Údaje uložené v aplikácii vo vozidle (záznamy o jazde a informácie o nastavení) môžete exportovať na pamäťový kľúč USB.	—
	Odstrániť denník	Údaje uložené v aplikácii vo vozidle môžete odstrániť (záznamy o jazde a informácie o nastavení).	—
	Nastavenia automatického odstraňovania záznamov	Záznam údajov	Môžete nastaviť, či sa majú záznamy automaticky odstrániť v režime záznamu údajov a v režime automatického vyhodnotenia.
	Automatické vyhodnotenie	ZAP./VYP.*1	

*1: Predvolené nastavenie

	Položka nastavenia	Prehľad	Možnosti
Komentár	Kruh trenia	Uvidíte, ako sa vytvára skóre pre kruhy trenia pneumatík.	—
	Záznam údajov	Môžete skontrolovať položku Prehľad režimu záznamu údajov a zistiť, ako sa vytvárajú skóre pre položky Priemer G/Vyváženie/Kruh trenia/Nasýtenie/Variácia .	—
	Automatické vyhodnotenie	Môžete skontrolovať položku Prehľad režimu automatického vyhodnotenia a zistiť, ako sa vytvárajú skóre pre položky Zrýchľovanie, Spomaľovanie, Zatáčanie, Rovná jazda a Kompozitný parameter .	—
Výučba		Môžete si opäť pozrieť vysvetlenia, ktoré sa zobrazili pri prvom použití systému Honda LogR.	—
Súhlas používateľa		Zobrazí súhlas používateľa pre aplikáciu vo vozidle.	—
Informácie o licencií		Zobrazí licenciu OSS, ktorú používa aplikácia vo vozidle.	—
Licencia Mapbox		Zobrazí licenciu Mapbox, ktorú používa aplikácia vo vozidle.	—

Automatické tiesňové volanie

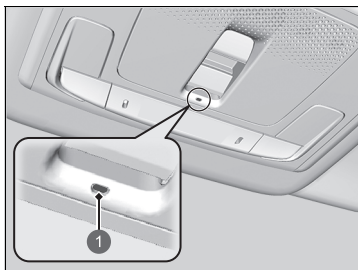

1 Indikátor systému eCall

- Identifikačné číslo vozidla (VIN)
- Typ vozidla (osobné vozidlo alebo ľahké úžitkové vozidlo)
- Typ pohonu vozidla (benzínový/motorová nafta/CNG/LPG/elektrický/vodíkový)
- Tři posledné polohy vozidla
- Smer jazdy
- Režim aktivácie (automatický alebo manuálny)
- Časová značka

Po inicializácii tiesňového hovoru sa vypnú reproduktory vozidla, aby ste mohli počuť operátora.

Keď je režim napájania nastavený na možnosť ZAP., indikátor systému eCall sa rozsvieti nazeleno na 1 sekundu a potom načerveno na 1 sekundu.

V prípade nehody sa vozidlo pokúsi spojiť s operátorom strediska tiesňového volania (PSAP, z angl. Public Safety Answering Point). Po nadviazaní spojenia sa operátorovi PSAP odošlú rôzne údaje o vozidle a s týmto operátorom budete môcť hovoriť. Medzi tieto informácie patria nasledujúce údaje:

▣ Tiesňová linka (eCall)

Vaše vozidlo je vybavené systémom služby eCall, ktorá využíva tiesňovú linku 112.

Služba eCall využívajúca tiesňovú linku 112 je verejná služba všeobecného záujmu, ktorá je dostupná bezplatne.

Systém eCall vo vozidle na volanie čísla 112 sa aktivuje pri nastavení režimu napájania do polohy ZAPNUTÉ. V prípade kolízie systém určí stupeň nárazu na základe informácií získaných zo snímačov vo vozidle a v závislosti od závažnosti zrážky aktivuje núdzové volanie.

Palubný systém eCall využívajúci tiesňovú linku 112 je v prípade potreby možné spustiť aj manuálne.

▣ **Manuálne tiesňové volanie** Str. 369

Akékoľvek spracúvanie osobných údajov prostredníctvom palubného systému eCall využívajúceho tiesňovú linku 112 spĺňa pravidlá ochrany osobných údajov stanovené v smerniciach 95/46/ES (nahradenej smernicou 2016/679/ES) a 2002/58/ES, a najmä vychádza z potreby ochrany životne dôležitých záujmov jednotlivca v súlade s článkom 7 písm. d) smernice 95/46/ES (nahradenej smernicou 2016/679/ES).

Spracúvanie takýchto údajov je určené výlučne na účely spracovania tiesňového volania eCall na jednotné európske číslo tiesňového volania 112.

Ak systém eCall funguje správne, indikátor sa rozsvieti nazeleno.

- Zelená: Systém eCall je pripravený.
- Bliká nazeleno: Systém eCall je pripojený a uskutočňuje tiesňové volanie na účely kontaktovania operátora PSAP.
- Opakovaný vzor blikania červeného svetla: Systému eCall sa nepodarilo nadviazať spojenie s operátorom. Indikátor systému eCall bude tento vzor postupu opakovať počas 5 sekúnd^{*1}/30 sekúnd^{*2} a následne sa rozsvieti nazeleno.

Ak dôjde k vyradeniu systému eCall z činnosti z dôvodu kritickej poruchy systému, pasažierov vozidla upozorní nasledujúca výstraha:

- Svetí načerveno alebo nesvieti: Vyskytol sa problém so systémom eCall. Ak indikátor aj po opätovnom naštartovaní motora svieti načerveno alebo nesvieti, nechajte systém skontrolovať predajcovi.
- Bliká načerveno: Úroveň napätia záložného akumulátora je príliš nízka. Keď je režim napájania v polohe ZAPNUTÉ, záložný akumulátor sa nabíja. Keď sa akumulátor nabije na určitú úroveň, indikátor systému eCall sa rozsvieti nazeleno.

►► Tiesňová linka (eCall)

Prijemcami údajov spracúvaných prostredníctvom palubného systému eCall využívajúceho tiesňovú linku 112 sú príslušné strediská tiesňového volania určené zodpovednými verejnými orgánmi štátu, na území ktorého sa nachádzajú, ktoré ako prvé prijímajú volania na jednotné európske číslo tiesňového volania 112. Toto číslo je výhradne určené pre tieto strediská.

Vaše vozidlo NEBUDE schopné nadviazať spojenie s operátorom PSAP, ak:

- je napätie oboch akumulátorov (12 V akumulátora a záložného akumulátora) príliš nízke,
- sa vozidlo nachádza v oblasti bez dostatočného pokrytia mobilným signálom,
- sa vyskytol problém so samotným systémom eCall alebo s jeho periférnymi zariadeniami, ako sú reproduktory alebo mikrofón.

Záložný akumulátor je navrhnutý tak, aby fungoval najmenej 3 roky. Po uplynutí 3 rokov ho môže byť potrebné vymeniť.

Záložný akumulátor sa nedá získať priamym nákupom. Ak je potrebná jeho výmena, obráťte sa na svojho predajcu.

*1 : Okrem tureckých modelov

*2 : Turecké modely

Manuálne tiesňové volanie

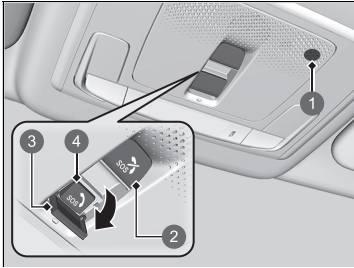

- 1 Mikrofón
- 2 Tlačidlo zrušenia signálu **SOS**
- 3 Tlačidlo **SOS**
- 4 Kryt

Tlačidlo **SOS** sa nachádza za krytom. Ak sa k nim chcete dostať, otvorte kryt.

Po inicializácii tiesňového hovoru sa vypnú reproduktory vozidla, aby ste mohli počuť operátora.

Ak potrebujete uskutočniť tiesňový hovor, môžete spojenie nadviazať manuálne: Stlačte a podržte tlačidlo **SOS** dlhšie ako 0,5 sekundy.

Ak chcete hovor zrušiť, stlačte a podržte tlačidlo zrušenia signálu **SOS** na dlhšie ako 0,5 sekundy skôr, než uplynie 5 sekúnd od stlačenia tlačidla **SOS**.

Manuálne tiesňové volanie

NESTLÁČAJTE tlačidlo počas jazdy. Ak sa potrebujete spojiť s operátorom, najprv zaparkujte vozidlo na bezpečnom mieste a až potom uskutočnite hovor.

Ak sa systému eCall nepodarí na prvý pokus nadviazať spojenie s operátorom PSAP, bude to opakovane skúšať, až kým nenadviaže spojenie. Systém sa však po uplynutí 2 minút od vykonania prvého pokusu prestane ďalej pokúšať o nadviazanie spojenia.

Akonáhle sa systém spojí s operátorom, tlačidlo zrušenia signálu **SOS** hovor nezruší.

►► Tiesňová linka (eCall)

Ochrana údajov

Palubný systém eCall využívajúci tiesňovú linku 112 je navrhnutý tak, aby sa zabezpečilo, že:

- údaje obsiahnuté v systémovej pamäti nebudú dostupné mimo systému pred vytvorením volania eCall,
- v bežnom stave prevádzky nebude sledovateľný ani nijakým spôsobom nepretržite sledovaný,
- údaje vo vnútornej pamäti systému sa budú automaticky a nepretržite odstraňovať.

Lokalizačné údaje vozidla sa vo vnútornej pamäti systému neustále prepisujú tak, aby sa vždy uchovávali tri posledné aktuálne polohy vozidla potrebné pre riadne fungovanie systému.

Záznamy údajov o činnosti palubného systému eCall využívajúceho tiesňovú linku 112 sa neuchovávajú dlhšie, než je nevyhnutné na účely spracovania tiesňových volaní eCall, a v každom prípade nie dlhšie než 13 hodín od okamihu, keď sa tiesňové volanie eCall uskutočnilo.

☒ Tiesňová linka (eCall)**Práva vlastníka vozidla**

Dotknutá osoba (vlastník vozidla) má právo na prístup k údajom a v prípade potreby môže požiadať o opravu, vymazanie alebo zablokovanie údajov, ktoré sa jej týkajú a ktorých spracovanie nie je v súlade s ustanoveniami smernice 95/46/ES (nahradenej smernicou 2016/679/ES).

Všetkým tretím stranám, ktorým sa tieto údaje oznámili, sa musí nahlásiť akákoľvek úprava, vymazanie alebo zablokovanie údajov vykonané v súlade s touto smernicou, pokiaľ je to možné a ak si to nevyžaduje neprimerané úsilie.

Dotknutá osoba má právo podať sťažnosť príslušnému orgánu na ochranu údajov, ak sa domnieva, že jej práva boli porušené následkom spracovania jej osobných údajov.

Informácie o službe Honda eCall:
Ak máte akékoľvek otázky o službe eCall, obráťte sa na pobočku v krajine vášho trvalého pobytu. Zoznam pobočiek nájdete v servisnej knižke alebo na webovej lokalite spoločnosti Honda.

Vaše vozidlo je vybavené funkciou, ktorá automaticky vypočíta čas tankovania. Táto funkcia vás upozorní, keď sa odporúča natankovanie, a umožní vám vyhľadať čerpacie stanice, ktoré sa nachádzajú v blízkosti vášho vozidla.



1 Ikona upozornenia

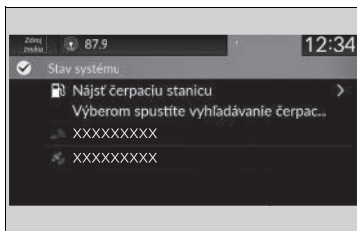

1. Keď je čas doplniť palivo do vozidla, zobrazí sa upozornenie a v hlavičke sa zobrazí ikona upozornenia.
2. Dotknite sa poľa, ktoré obsahuje ikonu.

3. Vyberte položku **Nájsť čerpaciu stanicu**.

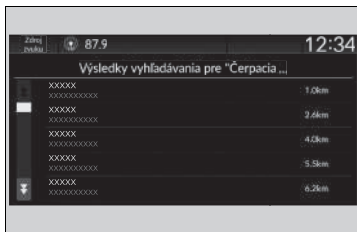

4. Vyberte čerpaciu stanicu z obrazovky vyhľadávania navigačného systému.
▶ Pokyny na používanie navigačného systému nájdete v príručke navigačného systému.

Odporučiť natankovanie*

Funkciu **Odporučiť natankovanie** môžete zapnúť a vypnúť.

▶ **Prispôsobiteľné funkcie** Str. 297

Keď vypnete túto funkciu, nezobrazí sa upozornenie na odporúčané natankovanie.

Táto funkcia sa môže použiť len vtedy, ak je hladina paliva v nádrži pod 30 %.

Ak vyberiete možnosť **Nájsť čerpaciu stanicu** alebo do palivovej nádrže natankujete viac ako 5 litrov benzínu, upozornenie na natankovanie zmizne. Ak nechcete byť upozorňovaný, v nastaveniach položky **Odporučiť natankovanie** vyberte možnosť **VYPNUTÉ**.

Ak jazdíte po nerovnej ceste, dlhšiu dobu stúpate do kopca alebo klesáte, upozornenie môže zmiznúť alebo sa nemusí vôbec zobraziť.

Riadenie



V tejto kapitole je opísaná jazda a tankovanie.

Pred jazdou	374
Ťahanie prívesu	378
Počas jazdy	
Naštartovanie motora	379
Bezpečnostné opatrenia počas jazdy	382
Radenie.....	384
Automatické vypnutie pri voľnobehu.....	388
Spínač jazdných režimov	395
Nastaviteľný obmedzovač rýchlosti	402
Inteligentný obmedzovač rýchlosti.....	408
Systém asistenta stability vozidla (VSA).....	415
Asistencia agilnej jazdy.....	418
Samosvorný diferenciál (LSD).....	419

Systém výstrahy poklesu tlaku v pneumatikách.....	420
Systém detekcie objektov v mŕtvom uhle*	424
Nastavenie svetlometu	429
Honda Sensing	430
Brzdový systém zmiernenia zrážky (CMBS).....	434
Systém predchádzania vybočeniu z vozovky	448
Adaptívny tempomat (ACC)	457
Systém podpory riadenia vozidla v jazdnom pruhu (LKAS)	475
Systém rozpoznávania dopravných značiek.....	487
Predná širokouhlá kamera.....	495

Brzdenie	497
Brzdový systém	497
Protiblokovací brzdový systém (ABS).....	504
Systém brzdového asistenta	505
Parkovanie vozidla	507
Zadná kamera s viacerými pohľadmi	517
Tankovanie	519
Spotreba paliva a emisie CO₂	522
Vozidlá s turbomotormi	523

* Nie je k dispozícii u všetkých modelov

Príprava na jazdu

Pred jazdou skontrolujte nasledujúce položky.

Kontrola exteriéru

- Skontrolujte, či okná, bočné zrkadlá, exteriérové svetlá ani iné časti vozidla nič neblokuje.
 - ▶ Odstráňte námrazu, sneh alebo ľad.
 - ▶ Odstráňte zo strechy sneh, pretože sa môže zosunúť a obmedzovať váš výhľad pri riadení. Ak je ľad úplne zmrznutý, odstráňte ho, keď zmäkne.
 - ▶ Keď odstraňujete ľad z oblasti kolies, dávajte pozor, aby ste nepoškodili kolesá alebo ich komponenty.
- Skontrolujte, či je kapota bezpečne zatvorená.
 - ▶ Ak sa kapota otvorí počas jazdy, výhľad dopredu nebude možný.
- Skontrolujte, či sú pneumatiky v dobrom stave.
 - ▶ Skontrolujte tlak v pneumatikách, poškodenie pneumatík a ich nadmerné opotrebovanie.
 - ❏ **Kontrola a údržba pneumatík** Str. 570
- Uistite sa, že za vozidlom alebo v jeho okolí sa nenachádzajú žiadne osoby ani predmety.
 - ▶ Zvnútra vozidla nemáte dokonalý výhľad na celé okolie.
- Skontrolujte kanály predného nárazníka, či nie sú znečistené blatom, listami a nečistotami z vozovky, ktoré by sa mohli nahromadiť a brániť správne chladeniu.

» Kontrola exteriéru

POZNÁMKA

Keď sú dvere primrznuté, roztopte ľad okolo okrajov dverí pomocou teplej vody. Neotvárajte ich násilu, pretože môžete poškodiť gumené obloženie okolo dverí. Po dokončení vytrite vodu dosucha, aby ste predišli ďalšiemu zamrznutiu.

Nelejte teplú vodu do zámku kľúča.

Ak v otvore zamrzne voda, nebudete môcť vložiť kľúč.

Teploto z motora a výfuku môže zapáliť horľavé materiály ponechané pod kapotou a spôsobiť požiar. Ak bolo vozidlo dlhší čas zaparkované, skontrolujte, či sa vo vozidle nenahromadili nečistoty, napríklad suchá tráva a listy. Tieto nečistoty mohli do vozidla spadnúť alebo ich mohol priniesť malý živočích na vytvorenie hniezda. Všetky takéto nečistoty odstráňte. Tiež skontrolujte, či nezostali pod kapotou žiadne horľavé materiály po tom, ako ste vy alebo niekto iný vykonali údržbu vozidla.

Kontrola interiéru

- Správne uložte alebo zaistite veci vo vozidle.
 - Prepravovanie veľkého množstva batožiny alebo jej nesprávne uloženie ovplyvňuje jazdné vlastnosti, stabilitu, brzdnú vzdialenosť a pneumatiky vozidla a znižuje bezpečnosť jazdy.
 - 📖 **Nosnosť** Str. 377
- Prevázané predmety nesmú presahovať výšku sedadla.
 - Takéto predmety by blokovali váš výhľad a pri náhlom zabrzdení by mohli byť hodené dopredu.
- Neukladajte nič do priestoru pre nohy predných sedadiel. Skontrolujte, či sa podlahová rohož nehýbe.
 - Predmet alebo nezaistená rohož môžu blokovat' brzdový a plynový pedál počas jazdy.
- Ak vo vozidle prevádzate zvieratá, nedovoľte im pohybovať sa v interiéru.
 - Mohli by prekážať pri riadení vozidla a spôsobiť nehodu.
- Bezpečne zatvorte všetky dvere aj výklopné dvere.
- Nastavte si správne sedadlo.
 - 📖 **Sedadlá** Str. 205
- Nastavte si správne zrkadlá a volant.
 - Nastavte ich až vtedy, keď sedíte v správnej polohe na riadenie.
 - 📖 **Zrkadlá** Str. 202
 - 📖 **Nastavenie volantu** Str. 201

📖 Kontrola interiéru

Uhol svetlometov je nastavený vo výrobe a zvyčajne sa nemusí upravovať. Ak však pravidelne prevádzate v batožinovom priestore ťažké predmety, obráťte sa na predajcu alebo kvalifikovaného technika kvôli nastaveniu uhla svetlometov.

Vozidlo je vybavené systémom automatického nastavenia svetlometov, ktorý automaticky nastavuje vertikálny uhol stretávacích svetiel svetlometov.

- Uistite sa, že veci umiestnené za prednými sedadlami sa nemôžu presunúť pod sedadlá.
 - Mohli by prekážať vodičovi pri obsluhu pedálov alebo nastavovaní sedadiel.
- Každý vo vozidle musí byť pripútaný bezpečnostným pásom.
 - ✘ **Pripútanie sa bezpečnostným pásom** Str. 45
- Skontrolujte, či sa indikátory na prístrojovej doske pri naštartovaní vozidla zapnú a o chvíľu vypnú.
 - V prípade signalizácie problému vždy nechajte vozidlo skontrolovať predajcovi.
 - ✘ **Indikátory** Str. 98

Nosnosť

Pri nakladaní batožiny myslite na to, že celková hmotnosť vozidla, všetkých cestujúcich a batožiny nesmie prekročiť maximálnu povolenú hmotnosť.

➤ **Technické údaje** Str. 648

Zaťaženie prednej a zadnej nápravy tiež nesmie prekročiť maximálne povolené zaťaženie jednotlivých náprav.

➤ **Technické údaje** Str. 648

▣ Nosnosť

VÝSTRAHA

Preťaženie alebo nerovnomerné zaťaženie vozidla môže ovplyvniť jeho ovládateľnosť a stabilitu a spôsobiť nehodu a následné zranenie alebo smrť.

Dodržujte všetky limity nosnosti a iné pokyny týkajúce sa zaťaženia vozidla uvedené v tejto príručke.

Vozidlo nie je navrhnuté na ťahanie prívesu. Ak sa pokúsite za vozidlom ťahať príves, môžete stratiť záruku.

Naštartovanie motora

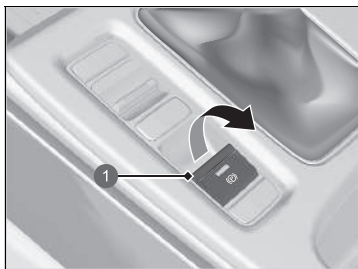

1 Spínač elektrickej parkovacej brzdy

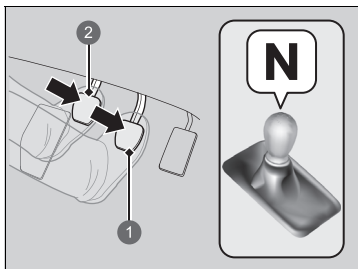

1 Brzdový pedál
2 Pedál spojky

1. Uistite sa, že je parkovacia brzda zatahnutá.
 - ▶ Keď potiahnete spínač elektrickej parkovacej brzdy, na 30 sekúnd sa rozsvieti indikátor parkovacej brzdy a brzdového systému (červený).
2. Skontrolujte, či sa radiaca páka nachádza v polohe **N**. Potom pravou nohou stlačte brzdový pedál a ľavou nohou pedál spojky.
 - ▶ Na naštartovanie motora musí byť pedál spojky úplne stlačený.

Naštartovanie motora

Pri štartovaní motora držte nohu pevne na brzdovom pedáli.

Motor štartuje ťažšie v chladnom počasí a redšom vzduchu v nadmorskej výške nad 2 400 metrov.

Pri štartovaní motora v chladnom počasí vypnite všetko elektrické príslušenstvo, ako sú svetlá, systém klimatizácie a vyhrievanie zadného okna, aby sa znížil odber z akumulátora.

Ak výfukový systém vydáva nezvyčajné zvuky alebo vo vozidle cítite výfukové plyny, nechajte vozidlo skontrolovať predajcovi. Môže byť problém s motorom alebo výfukovým systémom.

Ak je batéria v diaľkovom ovládači bezklúčového otvárania takmer vybitá, premiestnite ho bližšie k tlačidlu **ENGINE START/STOP**.

▶ **Ak je slabá batéria diaľkového ovládača bezklúčového otvárania** Str. 623

Motor nemusí naštartovať, ak na diaľkový ovládač bezklúčového otvárania pôsobia silné rádiové vlny.

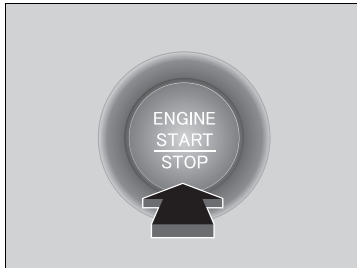

3. Stlačte tlačidlo **ENGINE START/STOP** bez stlačenia plynového pedála.

► Naštartovanie motora

Na naštartovanie motora nedržte tlačidlo **ENGINE START/STOP** stlačené.

Ak sa motor nenašartuje, pred ďalším pokusom o naštartovanie motora počkajte minimálne 30 sekúnd.

System imobilizéra chráni vozidlo pred ukradnutím. Ak sa použije nesprávne kódované zariadenie, vypne sa palivový systém motora.

► **System imobilizéra** Str. 176

■ Pohnutie sa z miesta

■ Asistent rozjazdu do kopca

Asistent rozjazdu do kopca pomáha predchádzať pohybu vozidla vzad, keď na naklonenej vozovke uvoľníte nohu z brzdového pedála, aby ste stlačili plynový pedál, tým, že na chvíľu ponechá aktivovanú brzdú.

Stlačte pedál spojky a zaradíte jeden z prevodových stupňov pre jazdu dopredu, ak vozidlo stojí do kopca, alebo prevod **[R]**, ak vozidlo stojí z kopca. Potom uvoľníte brzdový pedál.

■ Zastavenie motora

Motor môžete vypnúť, keď je vozidlo úplne zastavené.

- Ak je radiaca páka v polohe **[N]**, stlačte tlačidlo **ENGINE START/STOP**.
- Ak je radiaca páka v inej polohe než v polohe **[N]**, stlačte pedál spojky a stlačte tlačidlo **ENGINE START/STOP**.

►► Pohnutie sa z miesta

Funkcia opakovaného štartovania motora

Ak motor zhasne, do troch sekúnd úplne stlačte pedál spojky. V niektorých prípadoch sa motor môže automaticky spustiť. V opačnom prípade vykonajte štandardný postup.

► **Naštartovanie motora** Str. 379

►► Asistent rozjazdu do kopca

Asistent rozjazdu do kopca nemusí zabrániť pohybu vozidla, ak sa nachádza na veľmi strmom alebo klzkom povrchu. Systém sa neaktivuje pri nízkom sklone.

Asistent rozjazdu do kopca nepredstavuje náhradu ručnej brzdy.

Asistent rozjazdu do kopca sa zapne, aj keď je systém VSA vypnutý.

Bezpečnostné opatrenia počas jazdy

■ Jazda v hmle

V hmlistom počasí sa znižuje viditeľnosť. Počas jazdy zapnite stretávacie svetlá, aj keď jazdíte cez deň. Spomaľte a na navádzanie počas jazdy používajte čiaru, zvodidlá a zadné svetlá vozidla pred vami.

■ Jazda vo vetre

Ak počas jazdy naráža do vozidla silný bočný vietor, pevne držte volant. Pomaly spomaľujte vozidlo a udržiavajte ho v strede vozovky. Dávajte si pozor na poryvy vetra, najmä pri výjazde z tunela, jazde po moste alebo brehu rieky a pri jazde na otvorenom priestranstve, napríklad v lome, aj v prípade, keď vás míňa veľké nákladné vozidlo.

» Bezpečnostné opatrenia počas jazdy

POZOR: Nejazdite na vozovke, na ktorej sa nachádza hlboká voda. Jazda cez hlbokú vodu poškodí motor a elektrické zariadenia a vozidlo sa pokazí.

POZNÁMKA

Ak opakovane otáčate volantom pri jazde mimoriadne nízkou rýchlosťou alebo keď podržíte volant v polohe úplného otočenia doľava alebo doprava, systém EPS (elektrický posilňovač riadenia) sa začne zahrievať. Systém prechádza do ochranného režimu a obmedzuje výkon. Ovládanie volantu je čoraz ťažšie. Keď systém vychladne, funkcia systému EPS sa obnoví. Opakované používanie za týchto podmienok môže viesť k poškodeniu systému.

Ak počas jazdy nastavíte režim napájania do polohy PRÍSLUŠENSTVO, motor sa vypne, všetky funkcie posilňovača riadenia a bŕzd prestanú fungovať a vozidlo sa stane ťažko ovládateľné.

Počas jazdy nepreraďujte do polohy **N**, v opačnom prípade nebude možné brzdenie motorom ani zrýchľovanie.

■ V daždi

Keď prší, vozovka je šmykľavá. Počas jazdy sa vyhnite prudkému brzdeniu, zrýchľovaniu a riadeniu, a buďte opatrnejší. Výskyt akvaplaningu je pravdepodobný, ak jazdíte po zbrzdenej vozovke s mlákami. Nejazdite v hlbokej vode a na zaplavených cestách. Môže sa poškodiť motor alebo hnacie ústrojenstvo, alebo môže dôjsť k poruche elektrických komponentov.

■ Iné bezpečnostné opatrenia

Ak ste cítili silný náraz niečoho pod vozidlom, zastavte na bezpečnom mieste. Skontrolujte, či nie je poškodený podvozok a či nedochádza k úniku kvapalín.

►► Bezpečnostné opatrenia počas jazdy

Počas prvých 1000 km prevádzky vozidla sa vyhýbajte prudkému zrýchľovaniu alebo jazde na plný plyn, aby ste nepoškodili motor ani hnacie ústrojenstvo.

Prvých 300 km po zakúpení nového vozidla alebo po výmene brzdových doštičiek alebo rotorov sa vyhýbajte prudkému brzdeniu, aby bol umožnený správny zábeh.

POZNÁMKA

V nasledujúcich prípadoch sa môže poškodiť spodný spojler, priestor pod krytmi, predný nárazník, zadný difuzér a bočný prah:

- Parkovanie vozidla blízko pri bariére na konci parkovacieho miesta
- Pozdĺžne parkovanie na obrubníku
- Jazda smerom k spodnej časti svahu
- Jazda na vyvýšený alebo znížený povrch (napríklad obrubník)
- Jazda po vozovke s koľajami alebo hrbolmi
- Jazda po vozovke s výtlkmi.
- Jazda cez retardér.

►► V daždi

Keď sa vyskytne akvaplaning, buďte opatrní. Ak jazdíte po ceste pokrytej vodou vysokou rýchlosťou, medzi pneumatikou a povrchom cesty sa nahromadí vrstva vody. Ak k tomu dôjde, vozidlo nebude reagovať na ovládanie, napríklad riadenie a brzdenie.

Pri podraďovaní pomaly spomalte. Ak je vozovka šmykľavá, náhle zabrzdzenie motorom môže spôsobiť, že sa budú pneumatiky šmykať.

Radenie

■ Používanie radiacej páky

Preraďovať rýchlosti radiacou pákou môžete po úplnom stlačení pedálu spojky. Po preradení pedál pomaly uvoľnite.

Stlačte pedál spojky a pred preradením radiacej páky do polohy **R** počkajte niekoľko sekúnd alebo na chvíľu zaradte niektorý prevodový stupeň pre jazdu dopredu. Tento postup zastaví ozubené kolesá, takže do seba nebudú „narážať“.

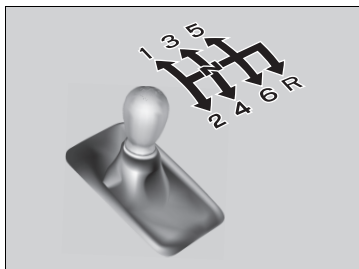

Keď nepreraďujete, nekladte nohu na pedál spojky. Spôsobuje to rýchlejšie opotrebovanie spojky.

►► Používanie radiacej páky

POZNÁMKA

Nepreraďujte do polohy **R**, skôr než vozidlo úplne nezastaví.

Preradenie do polohy **R** pred zastavením vozidla môže poškodiť prevodovku.

POZNÁMKA

Pred podradením overte, či otáčky motora neprejdú do červenej oblasti otáčkomera. V opačnom prípade môže dôjsť k vážnemu poškodeniu motora.

Na radiacej páke sa nachádza kovová časť. Ak vozidlo necháte počas horúceho dňa zaparkované dlhšiu dobu vonku, dávajte si pri preraďovaní radiacej páky pozor. Radiaca páka môže byť extrémne horúca. Ak je vonkajšia teplota nízka, radiaca páka môže byť na dotyk studená.

Ak prekročíte maximálnu rýchlosť pre zaradený prevodový stupeň, otáčky motora prejdú do červenej oblasti otáčkomera. Ak sa to stane, môžete pocítiť jemné trhnutie.

Rev Match System (Systém dorovňovania otáčok)

Upraví otáčky motora za minútu tak, aby ich prispôbil optimálnej rýchlosti záberu prevodu, ktorý má byť práve zaradený.

☒ **Spínač jazdných režimov** Str. 395

■ Obmedzenia

Rev Match System (Systém dorovňovania otáčok) sa neaktivuje v nasledujúcich podmienkach:

- Preraďujete na nižší prevodový stupeň, ale systém vyhodnotí, že by sa úroveň otáčok motora príliš zvýšila.
- Preraďujete na 1 prevodový stupeň z vyššieho prevodového stupňa.
- Úroveň otáčok motora za minútu je nízka a preraďujete na nižší prevodový stupeň v sekvenčnom poradí.
- Systém vyhodnotil, že po vašom preradení na vyšší prevodový stupeň motor dosiahne voľnobežné otáčky.
- Nie je úplne stlačený pedál spojky.

Systém prispôsobenia otáčok sa môže deaktivovať, ak sa spojka úplne stlačí na dlhší časový interval.

☒ Rev Match System (Systém dorovňovania otáčok)

Systém prispôsobenia otáčok môžete vypnúť na obrazovke audiosystému/informačnej obrazovke.

☒ **Prispôbitelné funkcie** Str. 297

Ak stlačíte plynový pedál počas radenia rýchlostných stupňov, systém môže uprednostniť vstupy z plynového pedála v závislosti od rozsahu stlačenia plynového pedála.

Ak sa nižšie zobrazí hlásenie, pravdepodobne sa vyskytol problém s týmto systémom. Rev Match System (Systém dorovňovania otáčok) nemusí fungovať, ale môžete vykonávať normálne preradenie prevodových stupňov. Nechajte systém skontrolovať predajcovi.

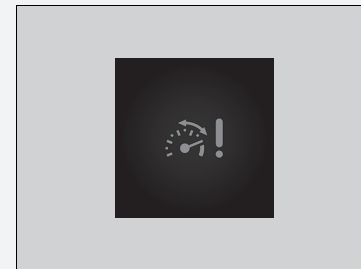

■ Indikátory preradenia/podradenia

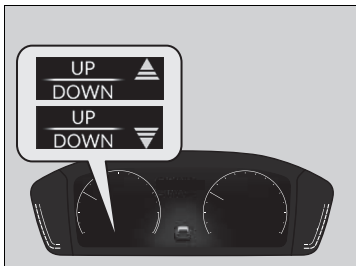

Zobrazí sa, aby vás upozornil na odporúčanú zmenu prevodového stupňa kvôli zachovaniu úspornej jazdy alebo aby zabránil zhasnutiu motora.

Indikátor preradenia: Rozsvieti sa, keď systém odporúča preradiť na vyšší prevodový stupeň.

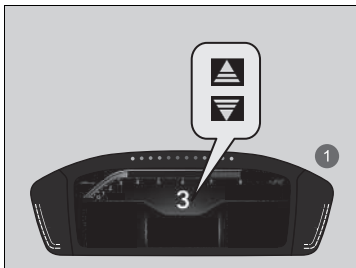

Indikátor podradenia: Rozsvieti sa, keď systém odporúča podradiť na nižší prevodový stupeň.

1 Keď sa používa ukazovateľ **+R**

►► Indikátory preradenia/podradenia

⚠ VÝSTRAHA

Indikátor radenia predstavuje pomôcku na dosiahnutie nižšej spotreby paliva. Nikdy sa neriadte indikátormi radenia, ak nezodpovedajú podmienkam vozovky alebo stavu premávky alebo ak by mohli odvádzať vašu pozornosť.

Tento indikátor vám nenavrhne podradenie za účelom brzdenia motorom. Podradenie na nižší prevodový stupeň na zvýšenie účinnosti brzdenia motorom je na vás.

Vždy podradujte na nižší prevodový stupeň, keď je rýchlosť vozidla primeraná.

Indikátor podradenia sa nezobrazí pri podradovaní z polohy [2] do polohy [1].

Podmienky vozovky a stav premávky môžu vyžadovať radenie v inom čase, ako je uvádzané na indikátoroch.

■ Blokovanie cúvania

Manuálna prevodovka je vybavená blokovacím mechanizmom, ktorý zabraňuje náhodnému preradeniu radiacej páky do polohy **R** z prevodového stupňa na jazdu dopredu, keď sa vozidlo pohybuje rýchlejšie, než je určitá rýchlostná hranica.

Ak nemôžete preradiť do polohy **R**, keď vozidlo stojí, postupujte nasledovne:

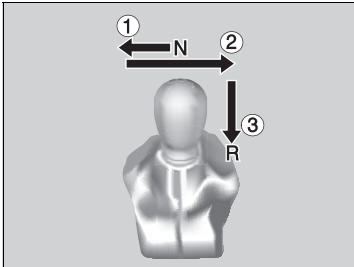

1. Stlačte pedál spojky, posuňte radiacu páku úplne doľava a preradte do polohy **R**.
2. Ak stále nemôžete preradiť radiacu páku do polohy **R**, aktivujte parkovaciu brzdú a nastavte režim napájania do polohy PRÍSLUŠENSTVO alebo VOZIDLO VYPNUTÉ.
3. Stlačte pedál spojky a preradte radiacu páku do polohy **R**.
4. Držte stlačený pedál spojky a naštartujte motor.

►► Blokovanie cúvania

Ak sa tento problém bude opakovať, nechajte vozidlo skontrolovať predajcovi.

Automatické vypnutie pri voľnobehu

S cieľom minimalizovať spotrebu paliva sa motor automaticky vypne, keď sa vozidlo zastaví (v závislosti od podmienok okolia a prevádzkových podmienok motora). Indikátor (zelený) sa teraz rozsvieti.

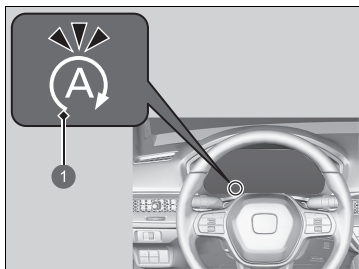

- 1 Indikátor automatického vypnutia pri voľnobehu (zelený)

Na systém automatického vypnutia pri voľnobehu vplývajú rôzne podmienky okolia a vozidla.

► **Automatické vypnutie pri voľnobehu sa aktivuje v nasledujúcich prípadoch:** Str. 391, 392

Motor sa naštartuje, keď sa znova chystáte pohnúť s vozidlom (keď stlačíte spojkový pedál), a indikátor (zelený) zhasne.

► **Motor sa automaticky naštartuje, keď:** Str. 393

Ak sa otvoria dvere vodiča, kým svieti indikátor (zelený), zaznie zvukový signál a upozorní vás, že je aktívna funkcia automatického vypnutia pri voľnobehu.

V rozhraní s informáciami pre vodiča sa zobrazí hlásenie súvisiace so systémom automatického vypnutia pri voľnobehu.



- 1 Indikátor automatického vypnutia pri voľnobehu (zelený)

► Automatické vypnutie pri voľnobehu

12-voltový akumulátor namontovaný v tomto vozidle je špeciálne navrhnutý pre model s funkciou automatického vypnutia pri voľnobehu. Používanie iného než určeného typu 12-voltového akumulátora môže skrátiť životnosť 12-voltového akumulátora a zabrániť aktivácii funkcie automatického vypnutia pri voľnobehu. Ak potrebujete vymeniť 12-voltový akumulátor, vyberte správny typ. Požiadajte predajcu o ďalšie podrobnosti.

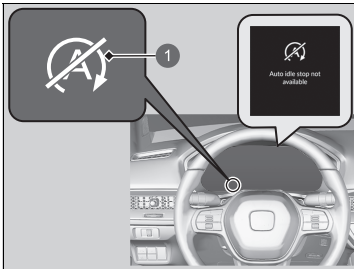

Indikátor pozastavenia automatického vypnutia pri voľnobehu sa rozsvieti a v rozhraní s informáciami pre vodiča sa zobrazí hlásenie, keď systém automatického vypnutia pri voľnobehu nie je možné aktivovať.

► **Indikátory** Str. 98

► **Zapnutie/vypnutie systému automatického vypnutia pri voľnobehu** Str. 390

1 Indikátor pozastavenia automatického vypnutia pri voľnobehu



1 Indikátor pozastavenia automatického vypnutia pri voľnobehu

Zapnutie/vypnutie systému automatického vypnutia pri voľnobehu

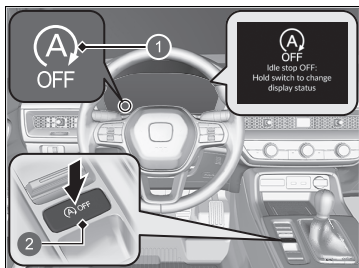

- 1 Indikátor vypnutia (**OFF**) automatického vypnutia pri voľnobehu
- 2 Tlačidlo **OFF** automatického vypnutia pri voľnobehu



- 1 Indikátor vypnutia (**OFF**) automatického vypnutia pri voľnobehu
- 2 Tlačidlo **OFF** automatického vypnutia pri voľnobehu

Ak chcete vypnúť systém automatického vypnutia pri voľnobehu, stlačte toto tlačidlo. Systém automatického vypnutia pri voľnobehu sa vypne.

- Systém automatického vypnutia pri voľnobehu sa zastaví, indikátor sa rozsvieti a v rozhraní s informáciami pre vodiča sa zobrazí hlásenie.

Systém automatického vypnutia pri voľnobehu sa zapne vždy, keď naštartujete motor, aj keď ste ho pri poslednej jazde vypli.

►► Zapnutie/vypnutie systému automatického vypnutia pri voľnobehu

Ak vypnete systém automatického vypnutia pri voľnobehu, keď je aktivovaný, motor sa znova naštartuje.

► **Automatické vypnutie pri voľnobehu sa aktivuje v nasledujúcich prípadoch:** Str. 391

Ak stlačíte a podržíte tlačidlo **OFF** automatického vypnutia pri voľnobehu, môžete vybrať, či sa majú alebo nemajú zobrazovať stavové hlásenia.

■ Automatické vypnutie pri voľnobehu sa aktivuje v nasledujúcich prípadoch:

Keď vozidlo po jazde dopredu zastaví pomocou brzd, perál spojky je úplne stlačený a radiaca páka je v polohe **N** a následne sa pedál spojky uvoľní.

▶ Ak chcete automaticky naštartovať motor, stlačte spojkový pedál.

■ Automatické vypnutie pri voľnobehu sa neaktivuje v nasledujúcich prípadoch:

- Stlačíte tlačidlo **OFF** deaktivácie automatického vypnutia pri voľnobehu.
- Nie je zapnutý bezpečnostný pás vodiča.
- Motor nie je dostatočne zohriaty alebo teplota chladiacej kvapaliny je vysoká.
- Vozidlo po naštartovaní motora nedosiahne rýchlosť 3 km/h a znova zastaví.
- Motor je naštartovaný pri otvorenej kapote.
 - ▶ Vypnite motor. Zatvorte kapotu a potom znovu naštartujte motor, čím aktivujete automatické vypnutie pri voľnobehu.
- Kapacita akumulátora je nízka.
- Interná teplota akumulátora je 5 °C alebo menej.
- Radiaca páka sa nachádza v ľubovoľnej polohe okrem **N**.
- Systém kúrenia*/systém klimatizácie* je zapnutý a okolitá teplota je nižšia ako -20 °C alebo vyššia ako 40 °C.
- Systém kúrenia*/systém klimatizácie* je zapnutý a teplota je nastavená na hodnotu **Hi** alebo **Lo**.
- Je zapnutá funkcia  (indikátor svieti).
- Jazdný režim je režim **+R**.

⊠ Automatické vypnutie pri voľnobehu sa aktivuje v nasledujúcich prípadoch:

Neotvárajte kapotu, keď je aktivovaná funkcia automatického vypnutia pri voľnobehu. Ak otvoríte kapotu, motor sa automaticky znova nenaštartuje.

V takom prípade naštartujte motor pomocou tlačidla

ENGINE START/STOP.

▶ **Naštartovanie motora** Str. 379

Stlačenie tlačidla **ENGINE START/STOP** spôsobí, že motor sa prestane automaticky reštartovať. Motor naštartujte štandardným spôsobom.

▶ **Naštartovanie motora** Str. 379

■ **Automatické vypnutie pri voľnobehu sa nemusí aktivovať v nasledujúcich prípadoch:**

- Použijete volant.
- Nachádzate sa vo vysokej nadmorskej výške.
- Rýchlosť ventilátora je vysoká.
- Systém kúrenia*/systém klimatizácie* je zapnutý a rozdiel medzi nastavenou teplotou a aktuálnou teplotou v interiéri je príliš veľký.
- Systém kúrenia*/systém klimatizácie* je zapnutý a vo vozidle je vysoká vlhkosť.

Motor sa automaticky naštartuje, keď:

Stlačíte spojkový pedál.

Motor sa automaticky znova naštartuje, aj keď pri prevodovke v polohe **N** nie je stlačený pedál spojky, a to v nasledujúcich prípadoch:

- Stlačíte tlačidlo **OFF** deaktivácie automatického vypnutia pri voľnobehu.
- Použijete volant.
- Uvoľníte zošliapnutie brzdového pedála a vozidlo sa pri odstavení na svahu začne pohybovať.
- Počas zastavenia opakovane mierne stlačíte a uvoľníte brzdový pedál.
- Zníži sa kapacita akumulátora.
- Režim **+R** sa zvolí pomocou tlačidla **+R**.

Motor sa automaticky naštartuje, keď:

Ak počas automatického vypnutia pri voľnobehu používate elektronické zariadenie, toto zariadenie sa môže pri opätovnom naštartovaní motora dočasne vypnúť.

Motor sa automaticky znova nenašartuje, ak sa vyskytol problém so systémom. Motor naštartujte bežným spôsobom.

➔ **Naštartovanie motora** Str. 379

Motor sa automaticky znova nenašartuje v nasledujúcich situáciách:

- Odopnete bezpečnostný pás vodiča.
Ak chcete, aby systém automatického vypnutia pri voľnobehu zostal aktívny, zapnite si bezpečnostný pás vodiča.
- Prevodovka je zaradená v inej polohe ako **N**. Ak chcete znova naštartovať motor, zaradte prevodovku do polohy **N**.

POZNÁMKA

Systém automatického vypnutia pri voľnobehu sa dodáva aj s možnosťou obnovenia po zastavení motora. Ak po zastavení motora úplne stlačíte pedál spojky, motor sa automaticky znova naštartuje.

➔ **Pohnutie sa z miesta** Str. 381

Keď systém prestane fungovať, naštartujte motor bežným spôsobom.

➔ **Naštartovanie motora** Str. 379

■ Keď počas automatického vypnutia pri voľnobehu bliká indikátor (zelený)

Úplne stlačte pedál spojky.

- Motor sa automaticky znova naštartuje.

▣ Keď počas automatického vypnutia pri voľnobehu bliká indikátor (zelený)

Indikátor automatického vypnutia pri voľnobehu začne rýchlo blikat' v nasledujúcich situáciách:

- Je stlačené tlačidlo 
- Používa sa systém kúrenia*/systém klimatizácie* a v interiéri sa zvýši úroveň vlhkosti.
- Používa sa systém kúrenia*/systém klimatizácie* a rozdiel medzi nastavenou teplotou a skutočnou teplotou vo vozidle je vysoký.

Spínač jazdných režimov

Stlačením spínača **DRIVE MODE** alebo tlačidla **+R** vyberte príslušný režim. V rozhraní s informáciami pre vodiča sa zobrazí vami zvolený režim.

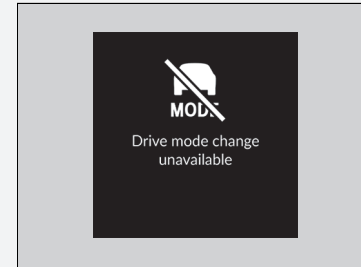

Spínač jazdných režimov

Pri jazdení v určitých podmienkach nemusí tento režim umožniť zmenu na iný jazdný režim. Ak dôjde k poruche systému vozidla, v rozhraní s informáciami pre vodiča sa zobrazí aj nasledujúce hlásenie a nebude možné vybrať žiadny iný režim.

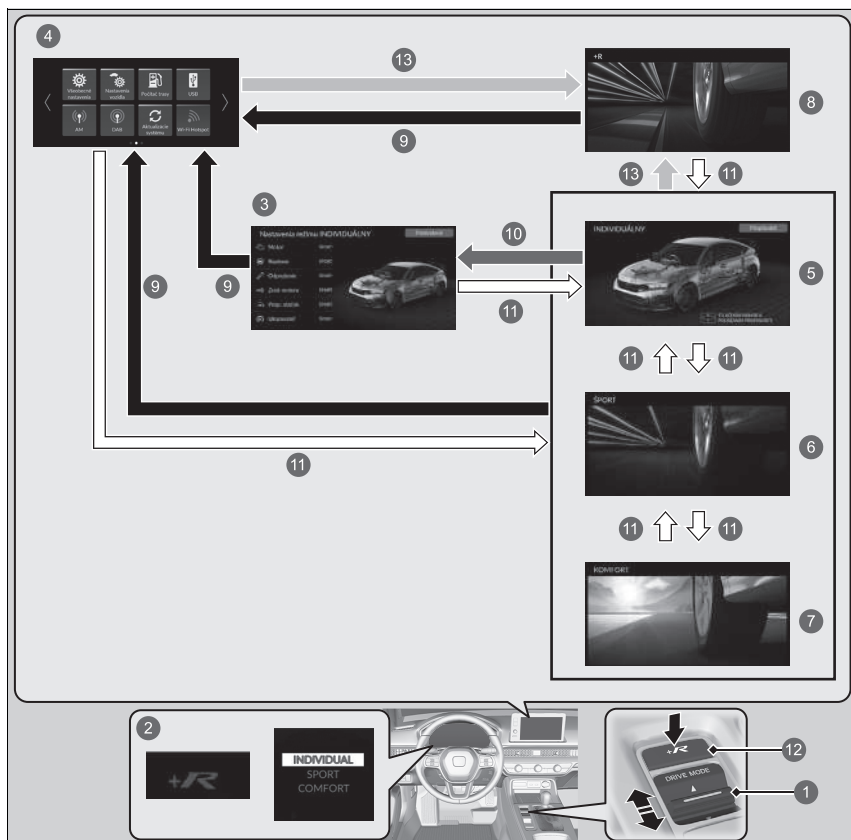

■ Výber režimu jazdy



- 1 Spínač **DRIVE MODE**
- 2 Zmena režimov pomocou spínača **DRIVE MODE** alebo tlačidla **+R** zmení obrazovku ukazovateľa.
- 3 Obrazovka **Nastavenia režimu INDIVIDUAL**
- 4 Obrazovka audiosystému/informačná obrazovka
- 5 Režim **INDIVIDUAL**
- 6 Režim **SPORT**
- 7 Režim **COMFORT**
- 8 Režim **+R**
- 9 Stlačte tlačidlo  alebo 
Zobrazenie sa vráti na obrazovku audiosystému/informačnú obrazovku niekoľko sekúnd po stlačení tlačidla **+R** prepnutím spínača **DRIVE MODE** nahor alebo nadol.
- 10 Potlačte spínač **DRIVE MODE** nahor a podržte ho, alebo vyberte položku **Prispôbiť**
▶ **Prispôbenie nastavení režimu INDIVIDUAL** Str. 401
- 11 Stlačte spínač **DRIVE MODE** nahor alebo nadol
- 12 tlačidlo **+R**
- 13 Stlačte tlačidlo **+R**

■ Režim INDIVIDUAL

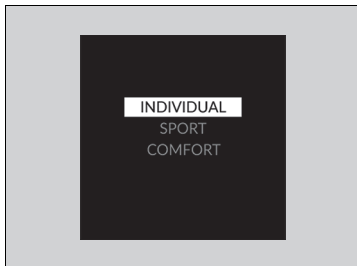

Umožňuje prispôsobiť jednotlivé kategórie podľa preferencií vodiča.

➤ **Prispôsobenie nastavení režimu INDIVIDUAL**

Str. 401

■ Režim SPORT

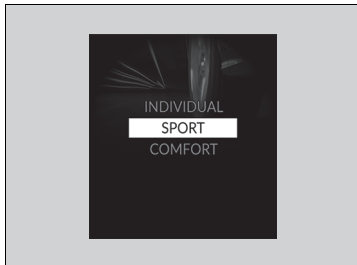

Zlepšuje schopnosť vozidla reagovať na pokyny vodiča.

Režim COMFORT



Zvyšuje pohodlie vodiča.

Režim +R



Maximalizuje schopnosť vozidla reagovať na pokyny vodiča. Niekoľko funkcií systému VSA je možné úplne vypnúť.

➤ **V jazdnom režime +R** Str. 417

Režim +R

V režime **+R** zostane systém automatického vypnutia pri voľnobehu deaktivovaný bez ohľadu na tlačidlo **OFF** automatického vypnutia pri voľnobehu.

➤ **Automatické vypnutie pri voľnobehu** Str. 388

■ Režim ďalšieho spustenia

Režim ďalšieho spustenia sa uloží podľa nasledujúceho grafu.

Režim posledného pohonu	Režim ďalšieho pohonu
INDIVIDUÁLNY	INDIVIDUÁLNY
SPORT	SPORT
COMFORT	COMFORT
+R	Ak sa režim +R naposledy používal pred vypnutím režimu napájania, pri ďalšom nastavení režimu napájania do polohy ZAPNUTÉ sa vyberie režim zvolený pred výberom režimu +R .

Prispôsobenie nastavení režimu INDIVIDUAL

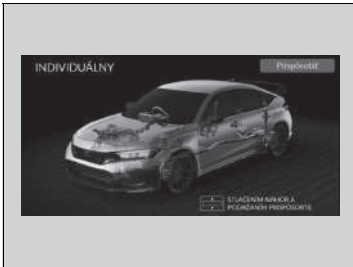

1. Vyberte režim **INDIVIDUAL**.
2. Potlačte prepínač **DRIVE MODE** nahor a podržte ho alebo vyberte možnosť **Prispôbiť** a otvorte **Nastavenia režimu INDIVIDUAL**.
 - ▶ Môžete vybrať aj z prispôsobených funkcií na obrazovke audiosystému/informačnej obrazovke.
 - **Výber režimu jazdy** Str. 396
 - **Prispôsobiteľné funkcie** Str. 297
3. Vyberte kategóriu nastavenia.
4. Vyberte požadované nastavenie.

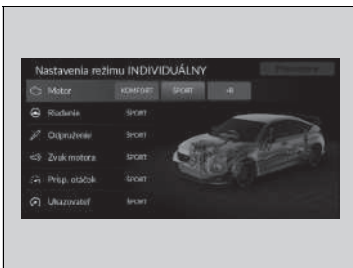

Nastaviteľný obmedzovač rýchlosti

Tento systém vám umožňuje nastaviť maximálnu rýchlosť, ktorú vozidlo nemôže prekročiť, ani keď ďalej stláčate plynový pedál.

Rýchlostné obmedzenie vozidla možno nastaviť na hodnotu od približne 30 km/h do približne 320 km/h.

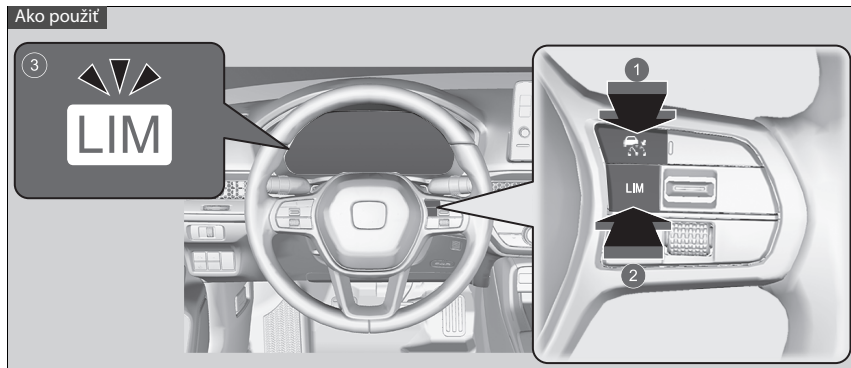

- 1 Stlačte tlačidlo  na volante.
- 2 Ak sa rozsvieti iný indikátor, stlačením tlačidla **LIM** prepnete na nastaviteľný obmedzovač rýchlosti.
- 3 **Indikátor nastaviteľného obmedzovača rýchlosti (biely) je zapnutý na ukazovateli.**
Nastaviteľný obmedzovač rýchlosti je pripravený na použitie.

► Nastaviteľný obmedzovač rýchlosti

VÝSTRAHA

Nastaviteľný obmedzovač rýchlosti má obmedzenia.

Je vždy vašou zodpovednosťou nastaviť rýchlosť vozidla tak, aby bolo dodržané rýchlostné obmedzenie a aby sa dalo vozidlo bezpečne ovládať.

VÝSTRAHA

Nestláčajte plynový pedál viac, než je nutné. Udržujte vhodnú polohu plynového pedála v závislosti od rýchlosti vozidla.

Nastaviteľný obmedzovač rýchlosti nemusí pri jazde z kopca udržať nastavenú rýchlosť, najmä ak prevádzate ťažký náklad. V takomto prípade spomaľte stlačením brzdového pedála.

Keď nepoužívate nastaviteľný obmedzovač rýchlosti: Vypnite nastaviteľný obmedzovač rýchlosti pomocou tlačidla .

Nastaviteľný obmedzovač rýchlosti a systémy uvedené nižšie nemožno používať naraz.

- Adaptívny tempomat (ACC)
- Inteligentný obmedzovač rýchlosti

Keď otáčky motora klesnú, skúste podradiť.

Nastavenie rýchlostného obmedzenia

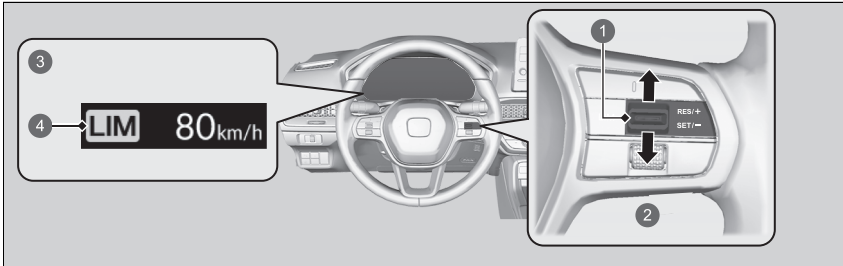

- ❶ Spínač **RES/+SET/-**
- ❷ Nahor alebo nadol
- ❸ Svetí, keď je nastavený nastaviteľný obmedzovač rýchlosti.
- ❹ Indikátor nastaviteľného obmedzovača rýchlosti (zelený)

- Keď dosiahnete požadovanú rýchlosť, zložte nohu z pedála a stlačte spínač **RES/+SET/-** nahor alebo nadol. Po uvoľnení spínača **RES/+SET/-** sa rýchlostné obmedzenie zafixuje a nastaviteľný obmedzovač rýchlosti sa nastaví. Zobrazí sa rýchlostné obmedzenie.
- Predchádzajúce nastavené rýchlostné obmedzenie môžete nastaviť stlačením spínača **RES/+SET/-** nahor.

▣ Nastavenie rýchlostného obmedzenia

Ak nastavíte rýchlostné obmedzenie počas jazdy nižšou rýchlosťou ako 30 km/h, rýchlostné obmedzenie sa nastaví na hodnotu 30 km/h.

Nastaviteľný obmedzovač rýchlosti sa nastaví na aktuálnu rýchlosť, ak je vyššia ako predchádzajúce nastavené rýchlostné obmedzenie, keď stlačíte spínač **RES/+SET/-** nahor.

Zobrazené nastavené hodnoty rýchlosti môžete prepínať medzi km/h a mph na obrazovke audiosystému/informačnej obrazovke.

▣ **Prispôbitelné funkcie** Str. 297

■ Úprava rýchlostného obmedzenia

Pomocou spínača **RES/+ / SET/-** na volante zvýšte alebo znížte hodnotu rýchlostného obmedzenia.

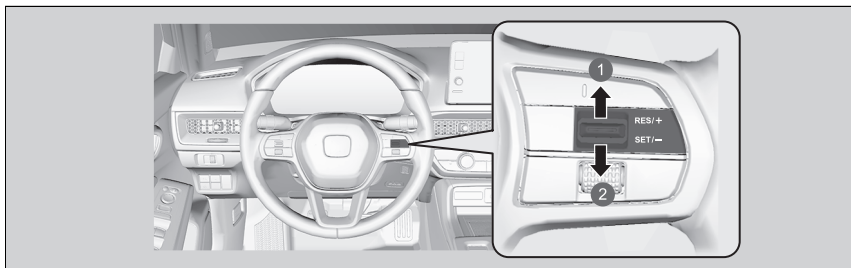

- 1 Zvýšenie rýchlosti
- 2 Zníženie rýchlosti

- Po každom stlačení spínača **RES/+ / SET/-** nahor alebo nadol sa rýchlostné obmedzenie zvýši alebo zníži približne o 1 km/h.
- Ak spínač **RES/+ / SET/-** podržíte stlačený nahor alebo nadol, rýchlostné obmedzenie sa bude zvyšovať alebo znižovať v prírastkoch po 10 km/h každú 0,5 sekundy, kým sa nedosiahne limit systému.
- Vozidlo môže zrýchľovať alebo spomaľovať, kým sa nedosiahne nastavená rýchlosť.

■ Dočasné prekročenie rýchlostného obmedzenia

Rýchlostné obmedzenie môžete prekročiť, ak úplne stlačíte plynový pedál.

- ▶ Zobrazené rýchlostné obmedzenie začne blikať.
- ▶ Po prekročení rýchlostného obmedzenia raz zaznie zvuková signalizácia.

⌘ Dočasné prekročenie rýchlostného obmedzenia

Zvuková signalizácia zaznie, keď sa rýchlosť vozidla zvýši nad nastavené rýchlostné obmedzenie po úplnom stlačení plynového pedála.

Keď rýchlosť vozidla znova klesne pod nastavené rýchlostné obmedzenie, prevádzka nastaviteľného obmedzovača rýchlosti sa obnoví.

Zrušenie

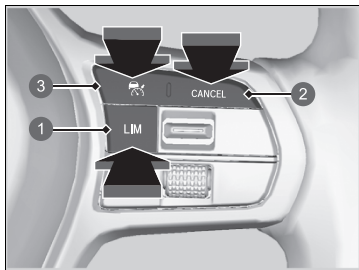

- 1 Tlačidlo **LIM**
- 2 Tlačidlo **CANCEL**
- 3 Tlačidlo 

Ak chcete zrušiť nastaviteľný obmedzovač rýchlosti, urobte jednu z nasledujúcich činností:

- Stlačte tlačidlo **CANCEL**.
- Stlačte tlačidlo .
- Stlačte tlačidlo **LIM**.

Zrušenie

Nastaviteľný obmedzovač rýchlosti sa zmení na adaptívny tempomat (ACC) alebo inteligentný obmedzovač rýchlosti, keď stlačíte tlačidlo **LIM**.

Obnovenie predchádzajúcej nastavenej rýchlosti: Stlačením tlačidla **CANCEL** zobrazíte predchádzajúcu nastavenú rýchlosť (šedú) a stlačením spínača **RES/+SET/-** nahor obnovíte predchádzajúcu nastavenú rýchlosť. Ak jazdíte pri rýchlosti vyššej, ako bola predchádzajúca nastavená rýchlosť (sivá), nastaviteľný obmedzovač rýchlosti sa nastaví na aktuálnu rýchlosť stlačením spínača **RES/+SET/-** nahor.

Ak stlačíte spínač **RES/+SET/-** nahor, keď sa nezobrazuje žiadna predchádzajúca nastavená rýchlosť (v sivej farbe), rýchlosť sa nastaví podľa aktuálnej rýchlosti vozidla.

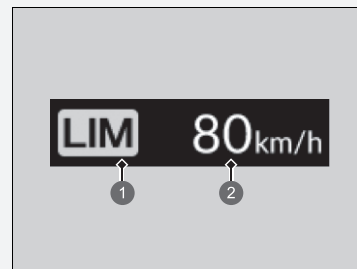

- 1 Indikátor nastaviteľného obmedzovača rýchlosti (biely)
- 2 Predchádzajúca nastavená rýchlosť (sivá)

» Zrušenie

Ak počas používania nastaviteľného obmedzovača rýchlosti dôjde k chybe systému, zaznie zvuková signalizácia a rozsvieti sa indikátor **OFF**. Nastaviteľný obmedzovač rýchlosti sa vypne.

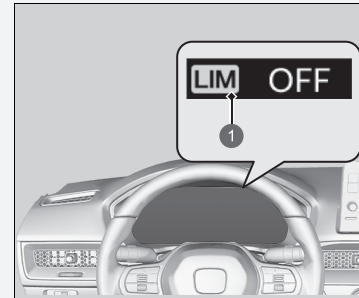



- 1 Indikátor nastaviteľného obmedzovača rýchlosti (biely)

Inteligentný obmedzovač rýchlosti

Automatically nastaví rýchlostné obmedzenie podľa detekcie systému rozpoznávania dopravných značiek. Rýchlostné obmedzenie sa nedá prekročiť, ani keď stláčate plynový pedál. Ak stlačíte plynový pedál na doraz, môžete prekročiť rýchlostné obmedzenie.

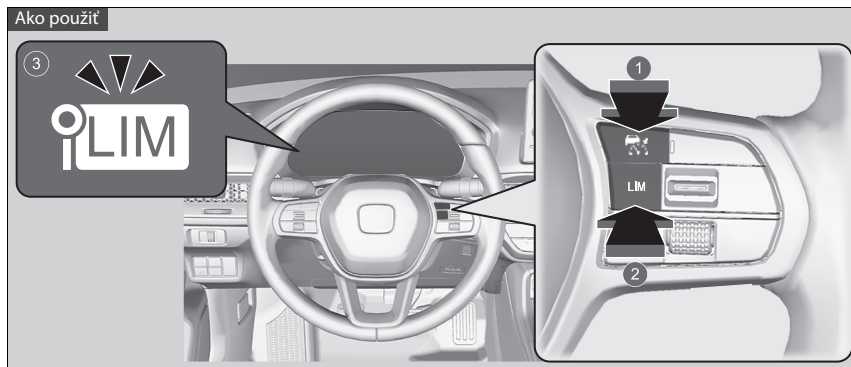
► **Systém rozpoznávania dopravných značiek** Str. 487



- 1 Stlačte tlačidlo  na volante.
- 2 Ak sa rozsvieti iný indikátor, stlačením tlačidla **LIM** ho prepnete na inteligentný obmedzovač rýchlosti.
- 3 **Indikátor inteligentného obmedzovača rýchlosti (biely) je zapnutý na ukazovateli.** Inteligentný obmedzovač rýchlosti je pripravený na použitie.

►► Inteligentný obmedzovač rýchlosti

⚠ VÝSTRAHA

Inteligentný obmedzovač rýchlosti má obmedzenia. Inteligentný obmedzovač rýchlosti sa môže sám nastaviť na vyššiu alebo nižšiu povolenú rýchlosť alebo nemusí fungovať, najmä keď systém rozpoznávania dopravných značiek nepracuje správne alebo sa na ceste nenachádza značka rýchlostného obmedzenia. Je vždy vašou zodpovednosťou upraviť rýchlosť tak, aby bolo dodržané rýchlostné obmedzenie a aby sa dalo vozidlo bezpečne ovládať.

V závislosti od toho, ako silno stlačíte plynový pedál, vozidlo zrýchli, až kým nedosiahne rýchlosť, ktorú rozpoznal systém rozpoznávania dopravných značiek.

►► Inteligentný obmedzovač rýchlosti

Systém je navrhnutý tak, aby rozpoznával dopravné značky zodpovedajúce normám Viedenského dohovoru. Nie všetky značky musia byť detegované, avšak žiadne značky umiestnené po okrajoch ciest sa nesmú ignorovať. Systém nemusí fungovať s oficiálnymi dopravnými značkami vo všetkých krajinách, v ktorých jazdíte, a nemusí fungovať vo všetkých situáciách.

►► **Systém rozpoznávania dopravných značiek**

Str. 487

Ak je inteligentný obmedzovač rýchlosti nastavený na zlé rýchlostné obmedzenie, pokúste sa vykonať jedno z nasledovného: Zrušenie

- Stlačte tlačidlo **CANCEL**.
- Stlačte tlačidlo .
- Stlačte tlačidlo **LIM**.

Dočasné prekročenie rýchlostného obmedzenia

- Úplné stlačenie plynového pedála.

Inteligentný obmedzovač rýchlosti nemusí pri jazde z kopca udržať nastavenú rýchlosť, najmä ak prevádzate ťažký náklad. V takomto prípade spomaľte stlačením brzdového pedála.

Keď nepoužívate inteligentný obmedzovač rýchlosti, vypnite ho stlačením tlačidla .

Inteligentný obmedzovač rýchlosti a adaptívny tempomat (ACC) alebo nastaviteľný obmedzovač rýchlosti nie je možné používať súčasne.

Keď otáčky motora klesnú, skúste podradiť.

■ Nastavenie rýchlostného obmedzenia

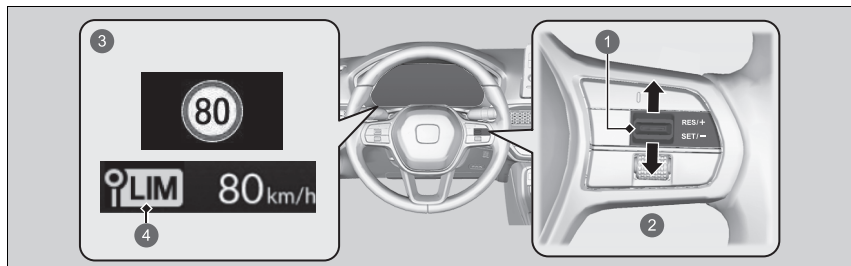

- 1 Spínač **RES/+SET/-**
 - 2 Nahor alebo nadol
 - 3 Zapnuté, keď je inteligentný obmedzovač rýchlosti nastavený na rýchlostné obmedzenie detegované systémom rozpoznávania dopravných značiek.
 - 4 Indikátor inteligentného obmedzovača rýchlosti (zelený)
- Po uvoľnení spínača **RES/+SET/-** sa inteligentný obmedzovač rýchlosti nastaví na rýchlostné obmedzenie detegované systémom rozpoznávania dopravných značiek. Zobrazí sa rýchlostné obmedzenie.

▣ Inteligentný obmedzovač rýchlosti

Nepoužívajte inteligentný obmedzovač rýchlosti v oblastiach s odlišnými jednotkami než je zobrazená jednotka inteligentného obmedzovača rýchlosti. Zmení zobrazenú mernú jednotku nastavenej rýchlosti vozidla na rovnaké jednotky, aké sa používajú na mieste jazdy.

► **Prispôsobiteľné funkcie** Str. 297

▣ Nastavenie rýchlostného obmedzenia

Ak nastavíte inteligentný obmedzovač rýchlosti, keď je rýchlostné obmedzenie detegované systémom rozpoznávania dopravných značiek menšie než 30 km/h, môže dôjsť k pozastaveniu funkcie obmedzenia rýchlosti.

Ak je rýchlosť vozidla vyššia než rýchlostné obmedzenie detegované systémom rozpoznávania dopravných značiek, vozidlo postupne spomalí na rýchlostné obmedzenie alebo menej. Ak je to potrebné, spomaľte stlačením brzdového pedála.

■ **Keď systém rozpoznávania dopravných značiek deteguje novú značku rýchlostného obmedzenia**

Inteligentný obmedzovač rýchlosti je nastavený na nové rýchlostné obmedzenie detegované systémom rozpoznávania dopravných značiek.

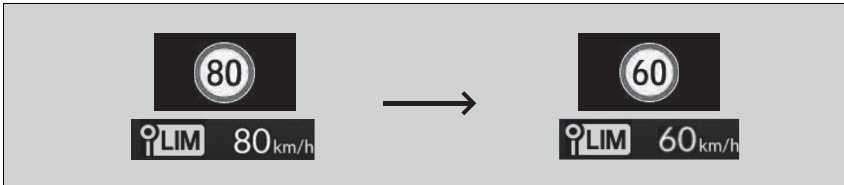

■ **Môže dôjsť k pozastaveniu funkcie obmedzenia rýchlosti, ak sa na obrazovke systému rozpoznávania dopravných značiek nezobrazuje žiadna značka v týchto prípadoch:**

- Zistí sa koniec rýchlostného obmedzenia alebo iného určeného obmedzenia.
- Vozidlo vyjde na diaľnicu/zíde z diaľnice.
- Na križovatke použijete smerový signál, aby ste odbočili na iný smer.

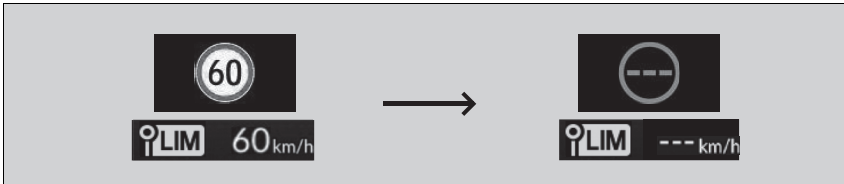

► Nastavenie rýchlostného obmedzenia

Inteligentný obmedzovač rýchlosti sa tiež môže pozastaviť, keď systém rozpoznávania dopravných značiek deteguje iba doplnkové značky rýchlostného obmedzenia.

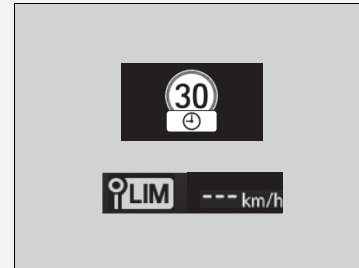

■ **Keď systém rozpoznáva dopravných značiek deteguje značku rýchlostného obmedzenia pri pozastavenom inteligentnom obmedzovači rýchlosti.**

Funkcia obmedzenia rýchlosti a výstražná funkcia sa automaticky obnovia.

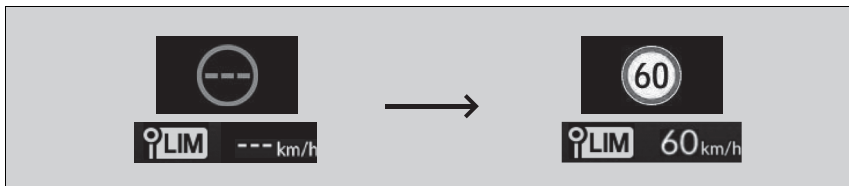

■ Úprava rýchlostného obmedzenia

Pomocou spínača **RES/+**/**SET/-** na volante zvýšte alebo znížte hodnotu rýchlostného obmedzenia.

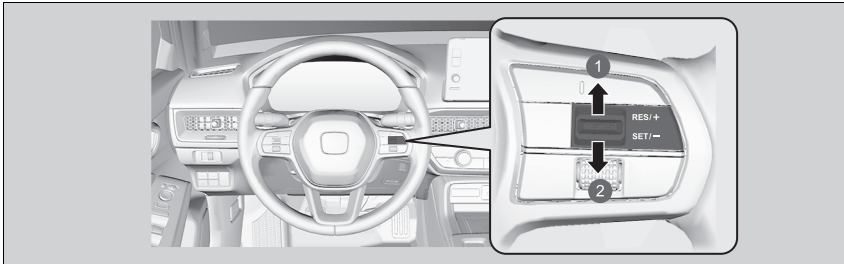

- 1 Zvýšenie rýchlosti
- 2 Zníženie rýchlosti

- Po každom stlačení spínača **RES/+**/**SET/-** nahor alebo nadol sa rýchlostné obmedzenie zníži alebo zvýši približne o 1 km/h.
- Rýchlostné obmedzenie môžete zvýšiť o +10 km/h v porovnaní s rýchlostným obmedzením detegovaného systémom rozpoznávania dopravných značiek.
- Rýchlostné obmedzenie môžete znížiť o -10 km/h v porovnaní s rýchlostným obmedzením detegovaného systémom rozpoznávania dopravných značiek.
- Môžete zrýchľovať, až kým sa nedosiahne nastavená rýchlosť. Ak je rýchlosť vozidla vyššia než rýchlostné obmedzenie zistené systémom rozpoznávania dopravných značiek, vozidlo postupne spomalí na rýchlostné obmedzenie.

► Úprava rýchlostného obmedzenia

Negatívna alebo pozitívna odchýlka od rýchlostného obmedzenia bude automaticky vynulovaná, keď systém rozpoznávania dopravných značiek deteguje novú značku rýchlostného obmedzenia.

Rýchlostné obmedzenie nemôžete znížiť na hodnotu nižšiu ako 30 km/h.

■ Dočasné prekročenie rýchlostného obmedzenia

Rýchlostné obmedzenie môžete prekročiť, ak úplne stlačíte plynový pedál.

- Zobrazené rýchlostné obmedzenie bliká.

Po prekročení rýchlostného obmedzenia raz zaznie zvuková signalizácia.

►► Dočasné prekročenie rýchlostného obmedzenia

Zvuková signalizácia sa rozozvučí, keď sa rýchlosť vozidla zvýši nad nastavené rýchlostné obmedzenie po úplnom stlačení plynového pedála.

Keď rýchlosť vozidla znova klesne pod nastavené rýchlostné obmedzenie, prevádzka inteligentného obmedzovača rýchlosti sa obnoví.

►► Zrušenie

Inteligentný obmedzovač rýchlosti sa zmení na adaptívny tempomat (ACC) alebo nastaviteľný obmedzovač rýchlosti, keď stlačíte tlačidlo **LIM**.

■ Zrušenie

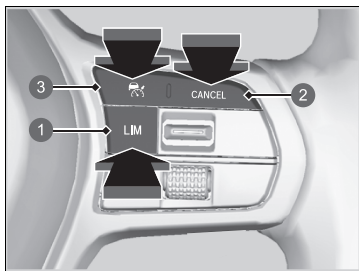

Ak chcete zrušiť inteligentný obmedzovač rýchlosti, urobte jednu z nasledujúcich činností:

- Stlačte tlačidlo **CANCEL**.
- Stlačte tlačidlo .
- Stlačte tlačidlo **LIM**.

- 1 Tlačidlo **LIM**
- 2 Tlačidlo **CANCEL**
- 3 Tlačidlo 

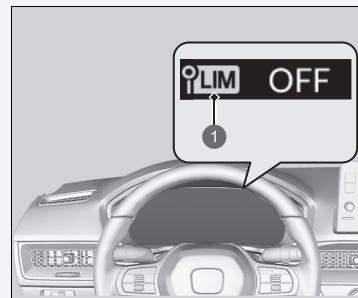

- 1 Indikátor inteligentného obmedzovača rýchlosti (biely)

Ak počas používania inteligentného obmedzovača rýchlosti dôjde k chybe systému alebo systému rozpoznávania dopravných značiek, zaznie zvuková signalizácia a rozsvieti sa indikátor **vypnutia**. Inteligentný obmedzovač rýchlosti sa vypne.

►► **Systém rozpoznávania dopravných značiek** Str. 487

System asistenta stability vozidla (VSA)

System VSA pomaha stabilizovat vozidlo pocas zatácania v prípade, ak vozidlo zatočí viac alebo menej, než chcete. Táto funkcia taktiež pomaha zachovat trakciu v prípade šmykľavého povrchu. Vykonáva sa to reguláciou výkonu motora a selektívnym použitím brzd.

Prevádzka systému VSA

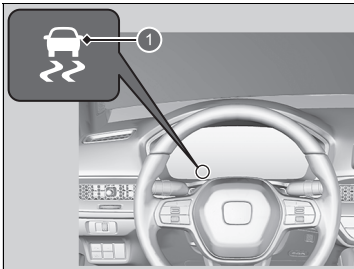

1 Indikátor systému VSA



1 Indikátor systému VSA

Keď sa systém VSA aktivuje, môžete si všimnúť, že motor nereaguje na plynový pedál. Taktiež si môžete všimnúť hluk vychádzajúci z hydraulického brzdového systému. Všimnete si aj to, že indikátor začne blikať.

System asistenta stability vozidla (VSA)

System VSA nemusí fungovať správne, ak sú zmiešané rôzne typy a veľkosti pneumatík. Používajte rovnakú veľkosť a typ pneumatík a predpísaný tlak vzduchu.

Keď sa indikátor VSA počas jazdy rozsvieti a ostane svietiť, pravdepodobne sa vyskytol problém s týmto systémom. Nemusí to prekážať pri bežnej jazde, ale nechajte hneď vozidlo skontrolovať predajcovi.

System VSA nedokáže zlepšiť stabilitu vo všetkých jazdných situáciách a neovláda celý brzdový systém. Je potrebné, aby ste jazdili a zatáčali vhodnou rýchlosťou vzhľadom na podmienky jazdy a vždy zachovávali potrebnú bezpečnostnú rezervu.

Hlavná funkcia systému VSA je vo všeobecnosti známa pod názvom Elektronická regulácia stability (ESC). System disponuje aj funkciou ovládania trakcie.

Po opätovnom pripojení akumulátora a nastavení režimu napájania do polohy ZAPNUTÉ sa môžu naoranžovo rozsvietiť indikátor adaptívneho tempomatu (ACC), indikátor bezpečnostnej podpory, indikátor asistenčného systému stability vozidla (VSA), indikátory nízkeho tlaku v pneumatikách/systemu výstrahy poklesu tlaku v pneumatikách spolu s hlásením na ukazovateli. Prejdite krátku vzdialenosť rýchlosťou vyššou ako 20 km/h. Všetky indikátory by mali zhasnúť. Ak niektorý z nich nezhasne, nechajte vozidlo skontrolovať u predajcu.

Zapnutie a vypnutie systému VSA

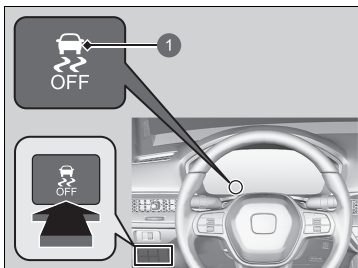

1 Indikátor **vypnutia** systému VSA



1 Indikátor **vypnutia** systému VSA

Toto tlačidlo sa nachádza na ovládacom paneli na strane vodiča. Ak chcete čiastočne vypnúť fungovanie/funkcie systému VSA, stlačte a podržte toto tlačidlo, kým nezaznie pípnutie.

Vozidlo dokáže normálne brzdiť a zatáčať, no funkcia ovládania trakcie je menej účinná.

Ak chcete znova zapnúť fungovanie/funkcie systému VSA, držte tlačidlo  (VSA **OFF**), kým nezaznie pípnutie.

System VSA sa zapne vždy, keď naštartujete motor, aj keď ste ho vypli pri poslednej jazde.

System asistenta stability vozidla (VSA)

Za určitých, nie bežných podmienok, keď vozidlo zapadne v plytkom bahne alebo čerstvom snehu, bude jednoduchšie ho uvoľniť, keď dočasne vypnete systém VSA.

Keď je stlačené tlačidlo , funkcia ovládania trakcie je menej účinná. To umožňuje kolesám voľnejšie sa pretáčať pri nízkej rýchlosti. Svoje vozidlo uvoľnite s vypnutým systémom VSA len vtedy, keď to nie je možné so zapnutým systémom VSA.

Hneď po uvoľnení vozidla opäť zapnite systém VSA. Neodporúčame riadiť vozidlo s vypnutým systémom VSA.

Z motorového priestoru môžete počuť zvuk elektrického motora, keď sa vykonávajú systémové kontroly hneď po naštartovaní motora alebo počas jazdy. Je to normálne.

■ V jazdnom režime +R

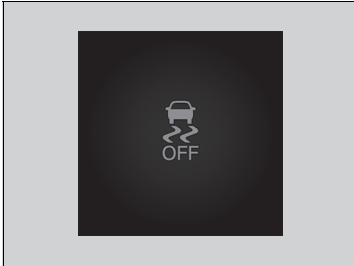

Ak chcete systém VSA úplne vypnúť, stlačte a podržte tlačidlo **OFF** systému VSA, kým nezaznie jedno pípnutie a za ním ešte ďalšie dva pípnutia.

►  V rozhraní s informáciami pre vodiča sa zobrazí hlásenie **Vehicle stability assist system fully OFF** (Asistenčný systém stability vozidla je úplne vypnutý).

Ak chcete plne obnoviť fungovanie systému VSA, stlačte tlačidlo vypnutia (**OFF**) systému VSA, kým nezaznie jedno pípnutie.

Ak je systém VSA v stave VYPNUTÉ a jazdný režim je zmenený na iný ako **+R**, obnoví sa úplné fungovanie systému VSA a indikátor vypnutia **OFF** systému VSA zhasne.

►► V jazdnom režime +R

V stave VYPNUTÉ bude mať vozidlo normálnu schopnosť brzdenia a zatáčania v zákrutách, ale nebude mať k dispozícii vylepšenie stability a trakcie systému VSA.

Keď je systém VSA vypnutý, systém regulácie preklzu sa vypne tiež.

Neodporúčame riadiť vozidlo s vypnutými systémami VSA a regulácie preklzu.

Keď úplne vypnete systém VSA, nemožno používať adaptívny tempomat (ACC) alebo systém podpory riadenia vozidla v jazdnom pruhu (LKAS).

Systém predchádzania vybočeniu z vozovky a brzdo­vý systém zmiernenia zrážky nefungujú, keď je systém VSA úplne vypnutý.

Niektoré funkcie systému VSA nie je možné počas jazdy úplne vypnúť.

Asistencia agilnej jazdy

V prípade potreby mierne pribrzdí predné kolesá, keď otočíte volantom, a pomáha zabezpečiť stabilitu vozidla a výkon počas jazdy v zákrutách.

Asistencia agilnej jazdy

Systém asistencie agilnej jazdy nedokáže zlepšiť stabilitu vo všetkých jazdných situáciách. Je potrebné, aby ste jazdili a zatáčali vhodnou rýchlosťou vzhľadom na podmienky jazdy a vždy zachovávali potrebnú bezpečnostnú rezervu.

Keď sa rozsvieti indikátor systému VSA a počas jazdy zostane rozsvietený, systém asistencie agilnej jazdy sa neaktivuje.

Pri aktivovaní systému asistencie agilnej jazdy môžete počuť zvuk vychádzajúci z priestoru motora. Je to normálne.

Samosvorný diferenciál (LSD)

■ Samosvorný diferenciál (LSD)

Samosvorný diferenciál (LSD) je typ diferenciálu, ktorý poskytuje kolesu alebo kolesám dodatočný krútiaci moment a zároveň najväčšiu možnú trakciu s cieľom minimalizovať preklzovanie kolies a dosiahnuť kontrolu nad vozidlom.

» Samosvorný diferenciál (LSD)

POZNÁMKA

Skontrolujte, či sú obe predné pneumatiky vášho vozidla tej istej značky, predpísaných rozmerov a či sú rovnako opotrebované.

V opačnom prípade nemusí samosvorný diferenciál (LSD) fungovať správne.

System výstrahy poklesu tlaku v pneumatikách

Namiesto priameho merania tlaku v každej z pneumatík systém výstrahy poklesu tlaku v pneumatikách monitoruje a porovnáva počas jazdy valivý polomer a vlastnosti otáčania každého kolesa aj pneumatiky a zisťuje, či sú niektoré pneumatiky výrazne podhustené.

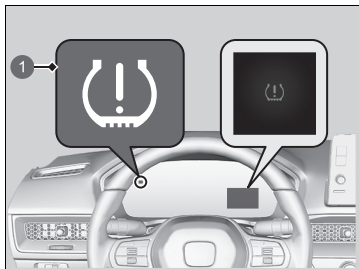

- 1 Indikátor nízkeho tlaku v pneumatikách/systému výstrahy poklesu tlaku v pneumatikách

Vtedy sa rozsvieti indikátor nízkeho tlaku pneumatiky/systému výstrahy poklesu tlaku v pneumatikách a na ukazovateli sa zobrazí hlásenie.

►► System výstrahy poklesu tlaku v pneumatikách

System pneumatiky nemonitoruje počas jazdy nízkou rýchlosťou.

Určité podmienky, ako napríklad nízka okolitá teplota a zmena nadmorskej výšky, priamo ovplyvňujú tlak v pneumatikách a môžu byť príčinou aktivácie indikátora nízkeho tlaku v pneumatikách/systému výstrahy poklesu tlaku v pneumatikách.

Ak ste tlak pneumatiky kontrolovali a dohustovali:

- v teplom počasí, v chladnom počasí môžu byť pneumatiky nedostatočne nahustené;
- v chladnom počasí, v teplom počasí môžu byť pneumatiky príliš nahustené.

Indikátor nízkeho tlaku v pneumatikách/systému výstrahy poklesu tlaku v pneumatikách sa nerozsvieti v prípade vysokého tlaku v pneumatikách (nahustenia).

System výstrahy poklesu tlaku v pneumatikách nemusí fungovať správne, ak sú zmiešané typy a veľkosti pneumatík. Dbajte na používanie pneumatík rovnakej veľkosti a typu.

►► Kontrola a údržba pneumatík Str. 570

Indikátor nízkeho tlaku v pneumatikách/systému výstrahy poklesu tlaku v pneumatikách sa v nasledujúcich prípadoch môže rozsvietiť s časovým oneskorením alebo sa nemusí rozsvietiť vôbec:

- Intenzívne zrýchlenie, spomalenie alebo otočenie volantom.
- Jazda na zasnežených alebo šmykľavých cestách.
- Používanie snehových retazí*.
- Pneumatika rýchlo stráca tlak vzduchu.

►► System výstrahy poklesu tlaku v pneumatikách

Indikátor nízkeho tlaku v pneumatikách/systemu výstrahy poklesu tlaku v pneumatikách sa môže rozsvietiť pri nasledujúcich podmienkach:

- Používa sa dojazdová rezervná pneumatika*.
- Vyššia a nerovnomernejšia záťaž pneumatík, ako pri inicializácii.
- Používanie snehových reťazí*.

Po opätovnom pripojení akumulátora a nastavení režimu napájania do polohy ZAPNUTÉ sa môžu naoranžovo rozsvietiť indikátor adaptívneho tempomatu (ACC), indikátor bezpečnostnej podpory, indikátor asistenčného systému stability vozidla (VSA), indikátory nízkeho tlaku v pneumatikách/systemu výstrahy poklesu tlaku v pneumatikách spolu s hlásením na ukazovateli. Prejdite krátku vzdialenosť rýchlosťou vyššou ako 20 km/h. Všetky indikátory by mali zhasnúť. Ak niektorý z nich nezhasne, nechajte vozidlo skontrolovať u predajcu.

* Nie je k dispozícii u všetkých modelov

■ Kalibrácia systém výstrahy poklesu tlaku v pneumatikách

Kalibráciu systému výstrahy poklesu tlaku v pneumatikách musíte vykonať vždy, keď:

- upravíte tlak niektorej pneumatiky,
- navzájom vystriedate pneumatiky,
- vymeníte niektorú pneumatiku za novú.

Pred kalibráciou systému výstrahy poklesu tlaku v pneumatikách:

- Nastavte tlak vo všetkých štyroch pneumatikách za studena.

🔧 **Kontrola pneumatík** Str. 570

Dodržujte nasledujúce opatrenia:

- Vozidlo je v úplnom pokoji.
- Radiaca páka je v polohe **N**.
- Je nastavený režim napájania ZAPNUTÉ.

🔧 Kalibrácia systém výstrahy poklesu tlaku v pneumatikách

Systém výstrahy poklesu tlaku v pneumatikách nie je možné kalibrovať, ak je namontovaná dojazdová rezervná pneumatika*.

Proces kalibrácie vyžaduje približne 30-minútovú kumulatívnu jazdu rýchlosťou v rozmedzí 40 – 100 km/h. Ak je počas tohto časového úseku zapnutý režim napájania a vozidlo sa nepohne do 45 sekúnd, na chvíľu sa môže rozsvietiť indikátor nízkeho tlaku v pneumatikách. Ide o bežný jav, ktorý signalizuje, že proces kalibrácie sa ešte neskončil.

Ak sú nasadené snehové reťaze*, pred kalibráciou systému výstrahy poklesu tlaku v pneumatikách ich odstráňte.

Ak sa indikátor nízkeho tlaku v pneumatikách/systému výstrahy poklesu tlaku v pneumatikách rozsvieti aj v prípade, ak sú namontované správne nahustené predpísané bežné pneumatiky, nechajte vozidlo skontrolovať u predajcu.

Odporúčame, aby ste pri výmene použili pneumatiky rovnakej značky, modelu a veľkosti, ako boli pôvodné pneumatiky. Požiadajte predajcu o podrobné informácie.



Pri kalibrácii systému výstrahy poklesu tlaku v pneumatikách postupujte nasledovne.

► **Prispôbitelné funkcie** Str. 297

1. Nastavte režim napájania ZAPNUTÉ.
2. Stlačte tlačidlo .
3. Vyberte položku **Nastavenie vozidla**.
4. Vyberte položku **Systém výstrahy poklesu tlaku v pneumatikách**.

5. Vyberte možnosť **Inicializovať** alebo **Zrušiť**.

- Ak sa zobrazí hlásenie **Kalibráciu sa nepodarilo spustiť**, opakujte krok 5.
- Proces kalibrácie sa ukončí automaticky.

Systém detekcie objektov v mŕtvom uhle *

Keď systém rozpozná vozidlá, ktoré sa približujú zozadu vo vedľajších jazdných pruhoch, rozsvieti sa príslušný indikátor poskytujúci asistenciu pri zmene jazdného pruhu.

► Systém detekcie objektov v mŕtvom uhle *

Dôležitá bezpečnostná informácia

Ako všetky asistenčné systémy, aj systém detekcie objektov v mŕtvom uhle (BSI) má určité obmedzenia. Pred zmenou jazdného pruhu sa vždy pozrite do zrkadiel, na obe strany vozidla a za seba, či sa tam nenachádzajú iné vozidlá. Ak sa budete na systém detekcie objektov v mŕtvom uhle (BSI) príliš spoliehať, môže dôjsť k zrážke.

■ Spôsob fungovania systému

Systém sa aktivuje, keď sa vaše vozidlo pohybuje dopredu rýchlosťou približne 20 km/h alebo vyššou.



- ❶ Radarové snímače: pod rohmi zadného nárazníka
- ❷ Zóna upozornenia 1
- ❸ Zóna upozornenia 2
Rozsah zóny upozornenia
- ❹ Pribl. 0,5 a 3 m od strany vozidla.
- ❺ Pribl. 3 m od zadného nárazníka.
- ❻ Pribl. 3 a 25 m za zadným nárazníkom. (Čím rýchlejšie sa sa vozidlo približuje, v tým väčšej vzdialenosti bude detekované.)

Pôvodne nastavená zóna je zóna upozornenia 1. Po prejení vozidla po priamej ceste s dopravnými a cestnými objektmi sa systém časom prispôsobí a zónu upozornenia rozšíri (zóna upozornenia 1 a 2).

* Nie je k dispozícii u všetkých modelov

☒ Systém detekcie objektov v mŕtvom uhle*

Nechajte vozidlo skontrolovať v servise v nasledujúcich situáciách:

- Zadný nárazník alebo oblasť okolo radarových snímačov sú silne poškodené.
- Indikátor sa nerozsvieti ani v prípade, keď v zóne upozornenia malo byť zistené vozidlo.
- Je potrebné opraviť zadný nárazník alebo všetky komponenty systému.

Ak sa zadný nárazník alebo akékoľvek komponenty systému opravia, systém sa vráti do zóny upozornení 1, až kým sa nebude môcť prispôbiť a rozšíriť na zónu upozornení 1 a 2.

■ Keď systém rozpozná vozidlo

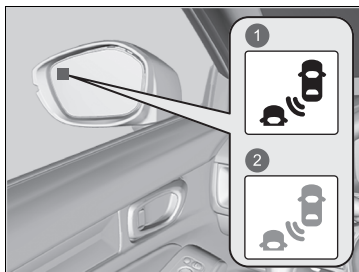

- 1 Rozsvieti sa
- 2 Bliká

Indikátor upozornenia systému detekcie objektov v mŕtvom uhle (BSI):
Nachádza sa na oboch vonkajších spätných zrkadlách.

Rozsvieti sa v nasledujúcich prípadoch:

- Zozadu sa k vám blíži vozidlo, ktoré vás predbehne s rozdielom rýchlosti najviac 50 km/h.
- Predbiehate vozidlo s rýchlostným rozdielom maximálne cca 20 km/h.

Bliká a znie zvuková signalizácia v nasledujúcich prípadoch:

Páčkou smerových svetiel signalizujete odbočenie v smere rozpoznaného vozidla, zatiaľ čo indikátor upozornenia systému detekcie objektov v mŕtvom uhle (BSI) svieti.

► Trikrát zaznie zvuková signalizácia.

►► System detekcie objektov v mŕtvom uhle*

Pokyny na zaistenie správneho fungovania systému detekcie objektov v mŕtvom uhle (BSI):

- Zadný nárazník a oblasť okolo radarových snímačov udržiavajte vždy čisté.
- Rohovú časť zadného nárazníka nezakrývajte žiadnymi štítkami ani nálepkami.

Tento systém slúži len ako doplnok komfortu vodiča. Aj keď sa v zóne upozornenia bude nachádzať nejaký objekt, môžu nastať nasledovné situácie:

- Upozornenie systému detekcie objektov v mŕtvom uhle sa neobjaví a v rozhraní s informáciami pre vodiča sa zobrazí hlásenie  **Detekcia objektov v mŕtvom uhle nie je k dispozícii.**
- Indikátor upozornenia systému detekcie objektov v mŕtvom uhle sa môže spustiť, aj keď sa toto hlásenie zobrazí.

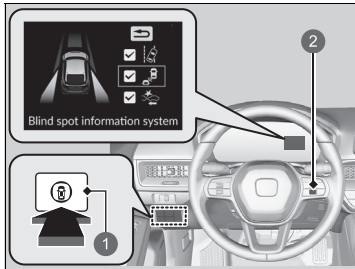

Po opätovnom pripojení akumulátora a nastavení režimu napájania do polohy ZAPNUTÉ sa môžu naoranžovo rozsvietiť indikátor adaptívneho tempomatu (ACC), indikátor bezpečnostnej podpory, indikátor asistenčného systému stability vozidla (VSA), indikátory nízkeho tlaku v pneumatikách/systému výstrahy poklesu tlaku v pneumatikách spolu s hlásením na ukazovateli. Prejdite krátku vzdialenosť rýchlosťou vyššou ako 20 km/h. Všetky indikátory by mali zhasnúť. Ak niektorý z nich nezhasne, nechajte vozidlo skontrolovať u predajcu.

Zapnutie a vypnutie systému detekcie objektov v mŕtvom uhle (BSI)



- 1 Spínač bezpečnostnej podpory
- 2 Pravé nastavovacie koliesko

Keď zapínate a vypínate systém detekcie objektov v mŕtvom uhle (BSI), postupujte nasledujúcim spôsobom.

1. Stlačte spínač bezpečnostnej podpory.
2. Otočením pravého nastavovacieho kolieska prejdite na symbol  a stlačte ho.
 - Na rozhraní s informáciami pre vodiča sa po zapnutí alebo vypnutí systému zobrazí hlásenie.
 - Keď sa systém zapne, v políčku sa zobrazí značka začiarknutia a farba symbolu  sa zmení na zelenú. Keď sa systém vypne, značka začiarknutia zmizne a farba symbolu  sa zmení na sivú.

Systém detekcie objektov v mŕtvom uhle (BSI) zostane zapnutý pri každom naštartovaní motora v predtým zvolenom nastavení Zap. (začiarknuté) alebo Vyp. (nezačiarknuté).

►► Systém detekcie objektov v mŕtvom uhle*

Môžete tiež vybrať obsah bezpečnostnej podpory v rozhraní s informáciami pre vodiča.

- **Pravá časť rozhrania s informáciami pre vodiča**
Str. 139

Nastavenie systému detekcie objektov v mŕtvom uhle (BSI) môžete zmeniť.

- **Prispôbitelné funkcie** Str. 297

* Nie je k dispozícii u všetkých modelov

■ Podmienky a obmedzenia systému detekcie objektov v mŕtvom uhle (BSI)

Indikátor upozornenia Detekcia objektov v mŕtvom uhle (BSI) sa nemusí spustiť pri nasledujúcich podmienkach:

- Medzi vaším vozidlom a vozidlom v susednom jazdnom pruhu je veľký rozdiel v rýchlosti.
- Vozidlo je zaparkované v bočnom jazdnom pruhu.
- K vášmu vozidlu sa približuje alebo ho predbieha objekt, ktorý radarové snímače nezachytia.
- Vozidlo jazdiace v susednom jazdnom pruhu je motocykel alebo iné malé vozidlo.

Systém detekcie objektov v mŕtvom uhle (BSI) nemusí fungovať správne v nasledujúcich prípadoch:

- Pri odbáčaní na križovatke.
- Systém deteguje objekty (zvodidlá, stĺpy, stromy a pod.).
- V zóne upozornenia sa bude nachádzať objekt, ktorý dobre neodráža rádiové vlny, napríklad motocykel.
- Jazdíte na ceste so zákrutami.
- Vozidlo sa presúva zo vzdialeného jazdného pruhu do vedľajšieho jazdného pruhu.
- Systém zachytí rušenie signálu, napríklad iné radarové snímače z iného vozidla alebo silné rádiové vlny vysielané z blízkeho zariadenia.
- Zadný nárazník alebo priestor okolo radarových snímačov je pokrytý nečistotami, blatom, snehom, ľadom atď.
- Poškodený alebo zdeformovaný zadný nárazník alebo oblasť okolo radarových snímačov.
- Za nepriaznivého počasia (silný dážď, sneh a hmla).
- Krátke zatáčanie alebo jazda po hrboľatej ceste, na ktorej sa vozidlo mierne nakláňa.
- K zadnej časti vozidla je pripevnený predmet, ako napríklad nosič na bicykle.

Nastavenie svetlometu

Jazda s vozidlom s pravostranným riadením v prostredí s jazdou vpravo alebo s vozidlom s ľavostranným riadením v prostredí s jazdou vľavo vedie k oslneniu vodičov protiídúcich vozidiel. Svetelný lúč zo svetlometov je potrebné upraviť pomocou maskovacej pásky.

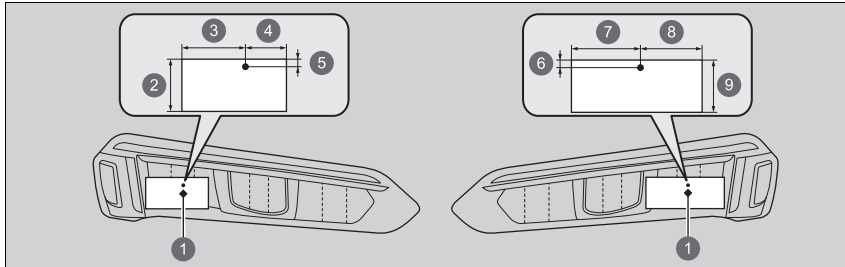

- | | |
|----------------|---------|
| ❶ Stredový bod | ❹ 10 mm |
| ❷ 40 mm | ❺ 52 mm |
| ❸ 48 mm | ❻ 48 mm |
| ❹ 32 mm | ❼ 40 mm |
| ❺ 10 mm | |

1. Pripravte si dva obdĺžnikové kusy maskovacej pásky s rozmermi 40 mm na šírku a 100 mm*² alebo 80 mm*¹ na dĺžku.
 - ▶ Použite maskovaciu pásku, ktorá dokáže tlmiť svetlo (napríklad tesniacu vinylovú vodotesnú pásku).
2. Na svetlomet nalepte pásku podľa znázornenia na obrázku.

*1: Pre svetlomet na strane vodiča

*2: Pre svetlomet na strane spolujazdca

▣ Nastavenie svetlometu

Dbajte na to, aby ste pásku neprilepili na nesprávne miesto. Ak svetlo zo svetlometov nesvieti správnym spôsobom, hrozí riziko porušenia právnych predpisov v danej krajine. Požiadajte predajcu o podrobné informácie.

Pomáha s funkciami, ako je zrýchľovanie, brzdenie a riadenie, aby sa znížilo zaťaženie vodiča a zabránilo kolízii alebo znížilo riziko jej vzniku.

Honda Sensing má nasledujúce funkcie.

■ Funkcie, ktoré nevyžadujú na aktiváciu použitie spínačov

- Brzdový systém zmiernenia zrážky (CMBS) ➤ Str. 434
- Systém predchádzania vybočeniu z vozovky ➤ Str. 448
- Systém rozpoznávania dopravných značiek ➤ Str. 487
- Automatické prepínanie diaľkových svetiel ➤ Str. 193
- Systém detekcie objektov v mŕtvom uhle* ➤ Str. 424
- Monitorovanie vozidiel blížiacich sa z boku* ➤ Str. 513
- Systém parkovacieho snímača* ➤ Str. 508
- Monitorovanie pozornosti vodiča ➤ Str. 146

■ Funkcie, ktoré vyžadujú na aktiváciu použitie spínačov

- Adaptívny tempomat (ACC) ➤ Str. 457
- Inteligentný obmedzovač rýchlosti ➤ Str. 408
- Systém podpory riadenia vozidla v jazdnom pruhu (LKAS) ➤ Str. 475

■ Prevádzkové spínače adaptívneho tempomatu (ACC)/systému podpory riadenia vozidla v jazdnom pruhu (LKAS)

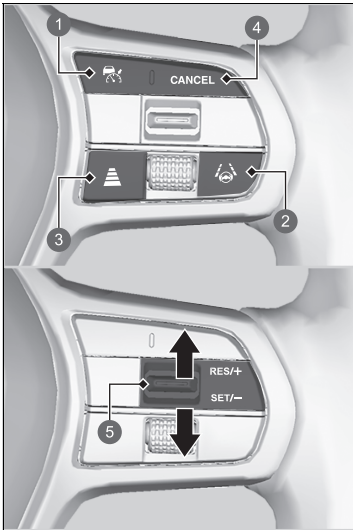

- 1** Tlačidlo 

Stlačením sa aktivujete pohotovostný režim systému ACC.
Prípadne stlačením zrušíte tento systém.
- 2** Tlačidlo LKAS

Stlačením tlačidla sa aktivuje pohotovostný režim pre LKAS. Alebo stlačením tlačidla sa systém zruší.
- 3** Tlačidlo odstup

Stlačením sa zmení nastavený odstup systému ACC.
- 4** Tlačidlo **CANCEL**

Stlačením zrušíte systém ACC.
- 5** Spínač **RES/+ / SET/-**

Stlačením spínača **RES/+ / SET/-** nahor sa nastaví alebo obnoví systém ACC alebo sa zvýši rýchlosť vozidla.
Stlačením spínača **RES/+ / SET/-** nadol sa nastaví systém ACC alebo sa zníži rýchlosť vozidla.

Obsah ukazovateľa

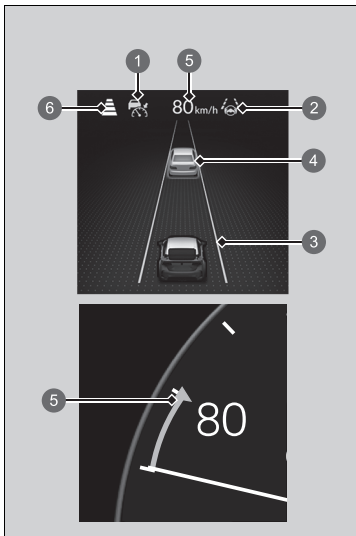

Môžete zobraziť aktuálny stav systému ACC a LKAS.

- 1 Signalizuje, že systém ACC je pripravený na aktiváciu.
 - Zelená: Systém je zapnutý.
 - Biela: Systém je v pohotovostnom režime.
 - Oranžová: Vyskytol sa problém so systémom.
- 2 Signalizuje, že systém LKAS je pripravený na aktiváciu.
 - Zelená: Systém je zapnutý.
 - Biela: Systém je v pohotovostnom režime.
 - Oranžová: Vyskytol sa problém so systémom.
- 3 Signalizuje, že je systém LKAS aktivovaný, a indikuje, či boli rozpoznané jazdné pruhy.
 - Zelené čiary: Systém je zapnutý.
 - Biele čiary: Boli rozpoznané dopravné pruhy.
 - Oranžová čiara: Systém rozpoznal vybočenie z jazdného pruhu.
- 4 Signalizuje, či je rozpoznané vozidlo vpredu.

Keď sa nepoužíva ukazovateľ +R

- Kontrolované cieľové vozidlo: Biela so zelenými obrysami
 - Nekontrolované cieľové vozidlo: Sivý
- 5 Signalizuje, že systém ACC zobrazuje nastavenú rýchlosť vozidla.
 - 6 Signalizuje, že systém ACC zobrazuje nastavený odstup vozidla.
 - 7 Keď sa používa ukazovateľ +R

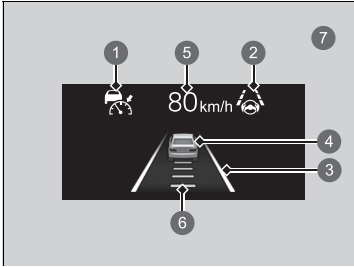

Brzdový systém zmiernenia zrážky (CMBS)

Systém vám môže pomôcť, keď zistí, že hrozí kolízia vášho vozidla s iným vozidlom (vrátane motocyklov) pred vami zozadu, s oproti idúcim vozidlom spredu, vozidlom približujúcim sa z boku, s chodcom alebo cyklistom (pohybujúcim sa bicyklom). Systém CMBS je navrhnutý tak, aby vás upozornil pri rozpoznaní novej kolízie a tiež vám asistoval pri znižovaní rýchlosti, predchádzaní kolíziám a zmenšovaní ich závažnosti.

Brzdový systém zmiernenia zrážky (CMBS)

Dôležitá bezpečnostná informácia

Systém CMBS je určený na obmedzenie závažnosti zrážky, ktorej nemožno zabrániť. Tento systém nezabraňuje zrážkam ani automaticky nezastaví vozidlo. Ako vodič nesiete zodpovednosť za správne používanie brzdového pedála a volantu vzhľadom na jazdné podmienky.

Za určitých podmienok sa funkcia CMBS nemusí aktivovať alebo nemusí rozpoznať vozidlo, ktoré sa nachádza pred vašim vozidlom:

➤ **Podmienky a obmedzenia systému CMBS**
Str. 439

Prečítajte si informácie o manipulácii s prednou širokouhlou kamerou tvoriacou súčasť tohto systému.

➤ **Predná širokouhlá kamera** Str. 495

Keď je aktivovaný systém CMBS, ostane v prevádzke aj vtedy, keď je plynový pedál čiastočne stlačený. Ak však príde k úplnému stlačeniu plynového pedála, zruší sa.

Keď sa aktivuje systém CMBS, motor sa môže automaticky zastaviť. Ak motor zastaví, naštartujte ho bežným spôsobom.

➤ **Naštartovanie motora** Str. 379

Systém CMBS nefunguje, kým sa systém VSA úplne nevyklopí.

■ Spôsob fungovania systému

Kedy použiť

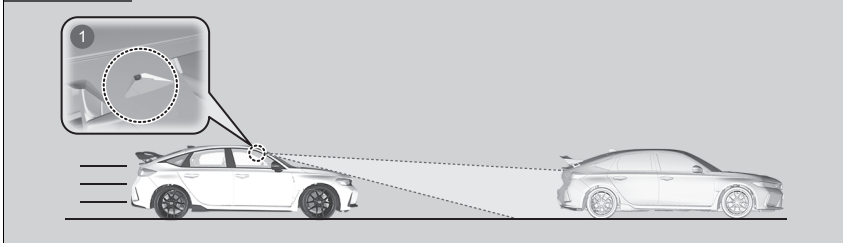

- 1 Predná širokouhlá kamera sa nachádza za spätným zrkadlom.

System začne monitorovať cestu pred vozidlom, keď dosiahne rýchlosť približne 5 km/h alebo vyššiu a vyhľadá pred vami iné vozidlo (vrátane motocyklov), chodca, alebo pohybujúci sa bicykel.

System CMBS sa aktivuje, keď:

- Rozdiel rýchlostí medzi vaším vozidlom a zaznamenaným vozidlom (vrátane motocyklov), chodcom alebo pohybujúcim sa bicyklom pred vami dosiahne približne 5 km/h alebo viac, pričom hrozí zrážka.
- Vaše vozidlo ide rýchlosťou zhruba 30 km/h alebo menej a existuje riziko predného nárazu so zisteným prichádzajúcim vozidlom (vrátane motocykla), chodcom alebo pohybujúcim sa bicyklom pri odbočení doľava^{*1}/doprava^{*2} na križovatke.

*1: Typ vozidla s ľavostranným riadením

*2: Typ vozidla s pravostranným riadením

▶▶ Spôsob fungovania systému

Predná širokouhlá kamera brzdového systému zmiernenia zrážky (CMBS) zároveň slúži na rozpoznávanie chodcov.

Táto funkcia na rozpoznávanie chodcov sa však v určitých podmienkach nemusí aktivovať alebo nemusí byť schopná rozpoznať chodca pred vozidlom. Pozrite si zoznam podmienok, pri ktorých sa znižuje schopnosť rozpoznania chodcov.

▶ Podmienky a obmedzenia systému CMBS

Str. 439

- Vaše vozidlo dosahuje rýchlosť približne 100 km/h alebo menej a systém určí, že hrozí zrážka s:
 - Rozpoznaným prichádzajúcim alebo stojacim vozidlom pred vami.
 - Rozpoznaným chodcom alebo pohybujúcim sa bicyklom pred vami.
 - Vozidlo približujúce sa zo strany pred vami.

Brzdový systém zmiernenia zrážky (CMBS) sa zruší, keď vozidlo zastaví alebo systém zistí, že už neexistuje možnosť kolízie.

Brzdový systém zmiernenia zrážky (CMBS) je možné tiež zrušiť, keď vodič používa volant alebo brzdový či plynový pedál, aby sa vyhol zrážke.

■ Keď sa systém aktivuje

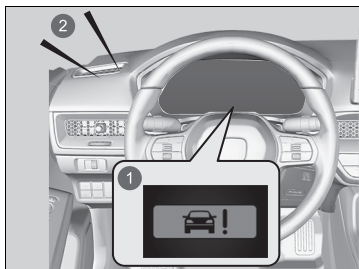

Systém poskytuje vizuálne aj zvukové upozornenia na možnú zrážku a deaktivuje sa, ak k zrážke nedôjde.

- Vykonajte príslušné kroky na zabránenie zrážke (použite brzdy, prejdite do vedľajšieho jazdného pruhu a pod.).

- 1 Vizualné upozornenia
- 2 Zvuková signalizácia

Môžete zmeniť vzdialenosť medzi vozidlami (**Ďaleko/Normálne/Blízko**), pri ktorej systém spustí najskoršie upozornenie na zrážku.

➤ **Prispôsobiteľné funkcie** Str. 297

■ Fázy upozornenia na zrážku

Systém disponuje tromi fázami upozornenia na možnú zrážku. V závislosti od okolností však systém CMBS nemusí prejsť všetkými fázami pred iniciovaním poslednej fázy.

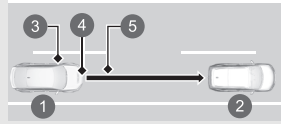
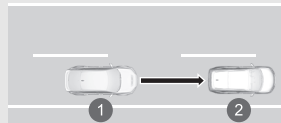
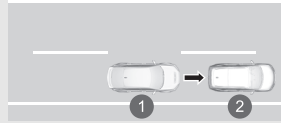
Vzdialenosť medzi vozidlami	CMBS		
	Snímače zaznamenajú vozidlo	Zvukové a vizuálne VÝSTRAHY	Brzdenie
Prvá fáza 	Riziko zrážky s vozidlom pred vami.	Keď je systém nastavený na možnosť Ďaleko , vizuálne a zvukové upozornenia sa aktivujú pri väčšej vzdialenosti od vozidla pred vami ako v prípade nastavenia Normálna . Ak je nastavená možnosť Blízko vzdialenosť je kratšia ako v prípade nastavenia Normálna .	—
Druhá fáza 	Zvýšené riziko zrážky, čas na reakciu sa skrátil.	Vizuálne a zvukové upozornenia.	Jemné brzdenie
Tretia fáza 	Systém CMBS vyhodnotí, že zrážke sa nedá vyhnúť.		Maximálne brzdenie

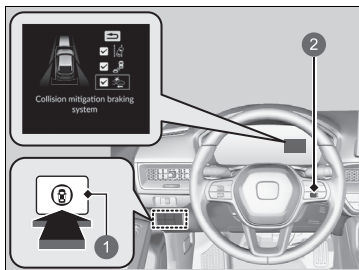

- ❶ Vaše vozidlo
- ❷ Vozidlo pred vami
- ❸ Ďaleko
- ❹ Normálna
- ❺ Blízko

Zapnutie a vypnutie systému CMBS



- 1 Spínač bezpečnostnej podpory
- 2 Právě nastavovacie koliesko

Keď zapnete a vypnete systém CMBS, postupujte nasledujúcim spôsobom.

1. Stlačte spínač bezpečnostnej podpory.
2. Otočením ľavého kolieska selektora prejdite na symbol  a stlačte ho.
 - ▶ Na rozhraní s informáciami pre vodiča sa po zapnutí alebo vypnutí systému zobrazí hlásenie.
 - ▶ Keď sa systém zapne, v políčku sa zobrazí značka začiarknutia a farba symbolu  sa zmení na zelenú. Keď sa systém vypne, značka začiarknutia zmizne a farba symbolu  sa zmení na sivú.

Systém CMBS sa zapne vždy, keď naštartujete motor, aj keď ste ho pri poslednej jazde vypli.

Zapnutie a vypnutie systému CMBS

Počas jazdy nie je možné systém CMBS vypnúť.

Systém CMBS sa môže za určitých podmienok automaticky vypnúť, pričom indikátor bezpečnostnej podpory (oranžový) a indikátor brzdového systému zmiernenia zrážky (CMBS) (oranžový) môžu zostať svietiť.

Podmienky a obmedzenia systému CMBS

Str. 439

Systém CMBS sa aktivuje až po zhruba 15 sekundách po spustení motora.

Môžete tiež vybrať obsah bezpečnostnej podpory v rozhraní s informáciami pre vodiča.

Prává časť rozhrania s informáciami pre vodiča

Str. 139

Po opätovnom pripojení akumulátora a nastavení režimu napájania do polohy ZAPNUTÉ sa môžu naoranžovo rozsvietiť indikátor adaptívneho tempomatu (ACC), indikátor bezpečnostnej podpory, indikátor asistenčného systému stability vozidla (VSA), indikátory nízkeho tlaku v pneumatikách/systému výstrahy poklesu tlaku v pneumatikách spolu s hlásením na ukazovateli. Prejdite krátku vzdialenosť rýchlosťou vyššou ako 20 km/h. Všetky indikátory by mali zhasnúť. Ak niektorý z nich nezhasne, nechajte vozidlo skontrolovať u predajcu.

■ Podmienky a obmedzenia systému CMBS

V nasledujúcich situáciách nemusí byť predná širokouhlá kamera schopná správne rozpoznať vozidlá, chodcov, pohybujúce sa bicykle alebo cestné podmienky, čo môže spôsobiť nesprávne fungovanie systému CMBS.

📷 **Predná širokouhlá kamera** Str. 495

■ Podmienky prostredia

- Jazda v nepriaznivom počasí (dážď, hmla, sneh a pod.).
- Náhle prechody medzi svetlou a tmavou oblasťou, ako napríklad vjazd alebo výjazd z tunela alebo tieňa stromov či budovy atď.
- Medzi objektmi a pozadím je malý kontrast.
- Jazda do oslabeného slnečného svetla (napr. východ alebo západ slnka).
- Silné svetlo sa odráža na vozidlá (vrátane motocyklov), chodcov, pohybujúce sa bicykle alebo povrchy ciest.
- Predmety alebo konštrukcie na ceste môžu byť nesprávne považované za vozidlá a chodcov.
- Z vozidla pred vami vystrekne voda alebo odletí sneh.
- Jazda potme alebo v tmavých miestach, ako sú napríklad tunely (vzhľadom na slabé svetlo nemusia byť vozidlá vrátane motocyklov, chodci alebo pohybujúce sa bicykle osvetlené).

■ Podmienky vozovky

- Jazda na zasneženej alebo mokrej vozovke (zakryté označenie jazdných pruhov, stopy po vozidlách, odrazené svetlá, rozprašovaná voda po vozovke, vysoký kontrast).
- Jazdenie po točitých, kľukatých alebo zvlnených cestách.
- Cesta je kopcovitá alebo vozidlo prichádza k hrebeňu kopca.
- Vaše vozidlo sa silne trasie na nerovných povrchoch ciest.

📷 Podmienky a obmedzenia systému CMBS

Ak ste zistili akékoľvek neštandardné fungovanie systému (napr. sa výstražné hlásenie zobrazuje príliš často), nechajte vozidlo skontrolovať predajcovi.

■ Podmienky vozidla

- Sú nasadené snehové reťaze*.
- Jazda potme alebo v tmavých miestach, ako sú napríklad tunely, s vypnutými svetlometmi.
- Predná širokouhlá kamera je zakrytá nečistotami, hmlou, dažďom, blatom, vlhkým snehom, tesnením, príslušenstvom, nálepkami alebo fóliou na čelnom skle.
- Vnútoraná strana čelného skla je zahmlená.
- Na čelnom skle sú zvyšky po stieračoch.
- Keď je osvetlenie slabé v dôsledku znečistenia skiel svetlometov alebo je v tmavom mieste znížená viditeľnosť v dôsledku nesprávneho nastavenia svetlometov.
- Abnormálny stav pneumatík alebo kolies (nesprávne veľkosti, rozdielne rozmery alebo konštrukcia, nevhodné nahustenie, dojazdová rezervná pneumatika* atď.).
- Vozidlo je naklonené v dôsledku ťažkej batožiny v batožinovom priestore alebo na zadných sedadlách.
- Odpruženie bolo upravené.
- Jazda s aktivovanou parkovacou brzdou.
- Pohľad kamery je zablokovaný kvapkami vody z ostrekovača okna alebo stieračmi.
- Prevádzka vozidla je nestabilná v dôsledku klzkej cesty atď.

■ Príklady obmedzení správnej detekcie prednej širokouhlej kamery v dôsledku stavu vozidla pred vami, prichádzajúcich vozidiel, vozidiel približujúcich sa zo strany, chodcov alebo pohybujúcich sa bicyklov

- Vzdialenosť medzi vašim vozidlom a vozidlom (vrátane motocyklov) pred vami, prichádzajúcim vozidlom, vozidlom približujúcim sa zo strany, chodcom alebo pohybujúcim sa bicyklom je príliš malá.
- Vozidlo (vrátane motocyklov) pred vami, prichádzajúce vozidlo, vozidlo približujúce sa zo strany, chodec alebo pohybujúci sa bicykel sa náhle zaradí pred vás alebo vám náhle skočí do cesty.
- Bicykel alebo vozidlo smerujúce do strany je zastavené.
- Prichádzajúce vozidlo (vrátane motocyklov) alebo vozidlo pred vami smeruje do strany alebo smeruje šikmo.
- Keď vozidlo (vrátane motocyklov) pred vami, prichádzajúce vozidlo, vozidlo približujúce sa zo strany, chodec alebo pohybujúci sa bicykel splyva s pozadím, zabraňuje tým rozpoznaníu systémom.
- Keď sa pred vami pohybuje viacero chodcov v skupine.
- Keď sa pred vami pohybuje viacero bicyklov v skupine.
- Keď chodec alebo pohybujúci sa bicykel prejde cez cestu príliš rýchlo.
- Chodec alebo pohybujúci sa bicykel sa priblíži z opačného smeru.
- Svetlomety vozidla pred vami alebo vozidla prichádzajúceho v protismere v tmavom prostredí svietia iba na jednej strane alebo nesvietia vôbec.
- Keď je chodec (hlava, končatiny atď.) zakrytý batožinou.
- Keď je chodec zhrbený, ak čupí, má zdvihnuté ruky alebo ak beží.
- Keď je chodec nižší ako približne 1 meter alebo vyšší ako približne 2 metre.
- Keď chodec tlačí kočík alebo bicykel.
- Vozidlo sa blíži diagonálne zo strany.

▶▶ Brzdový systém zmiernenia zrážky (CMBS)

Zaistite, aby všetky pneumatiky boli rovnakej veľkosti, typu a značky a aby boli opotrebované rovnomerne. Ak používate pneumatiky rôznych veľkostí, typov, značiek alebo stupňa opotrebovania, systém nemusí fungovať správne.

Neupravujte odpruženie. Po zmene výšky vozidla nemusí systém fungovať správne.

- Zo strany sa približuje vozidlo s netradičným tvarom (napríklad cisterna alebo nákladné vozidlo bez nákladu).
- Vozidlo približujúce sa zo strany jazdí po zákrute alebo do kopca.

■ Príklady ďalších obmedzení prevádzky detekcie alebo systému

- Keď vozidlo (vrátane motocyklov) pred vami je malý motocykel, motocykel s postranným vozíkom, invalidný vozík alebo iné špeciálne tvarované vozidlo.
- Keď je zadná časť vozidla nižšia než predná časť, ako napríklad nákladné vozidlá bez nákladu alebo úzke vozidlá.
- Keď vozidlo (vrátane motocyklov) pred vami, prichádzajúce vozidlo, chodec alebo pohybujúci sa bicykel nie je pred vozidlom.
- Rozdiel rýchlosti medzi vašim vozidlom a vozidlom (vrátane motocyklov) pred vami, prichádzajúcim vozidlom, chodcom alebo pohybujúcim sa bicyklom je mimoriadne veľký.
- Rýchlostný rozdiel medzi vašim vozidlom a vozidlom, chodcom alebo bicyklom približujúcim sa z boku je mimoriadne veľký.
- Keď sa vozidlo (vrátane motocyklov) alebo pohybujúci sa bicykel pred vami náhle zastaví.
- Keď vodič použije brzdový pedál a volant, aby sa vyhol zrážke.
- Keď sa budete približovať k vozidlu (vrátane motocyklov) pred vami, prichádzajúcemu vozidlu, chodcom alebo pohybujúcim sa bicyklom a zároveň budete výrazne zrýchľovať alebo pohybovať volantom (s výnimkou odbočenia doľava*¹/doprava*² na križovatke atď.)*³.
- Keď je pohybujúci sa bicykel detskej veľkosti, skladací, má tri kolesá alebo ide o iný typ bicykla s malými pneumatikami, prípadne o dlhý bicykel (napríklad tandemový bicykel).
- Keď predná širokouhlá kamera nedokáže správne identifikovať tvar vozidla (vrátane motocyklov) pred vami, prichádzajúceho vozidla, vozidla približujúceho sa zo strany, chodca alebo pohybujúceho sa bicykla.
- Keď vozidlo (vrátane motocyklov), ktoré má veľmi vysokú minimálnu svetlú výšku, je pred vami alebo sa približuje zo strany.

*1: Typ vozidla s ľavostranným riadením

*2: Typ vozidla s pravostranným riadením

*3: Keď existuje riziko prednej zrážky s prichádzajúcim vozidlom pri odbočovaní doľava*¹/doprava*², aktivuje sa systém CMBS. Nemusí sa však aktivovať v prípade, ak náhle otočíte volantom.

■ Automatické vypnutie

Systém CMBS sa môže automaticky vypnúť a indikátor bezpečnostnej podpory (oranžový) a indikátor brzdového systému zmiernenia zrážky (CMBS) (oranžový) sa rozsvietia a ostanú svietiť v nasledujúcich prípadoch:

- Dlhodobo jazdíte v teréne, na horských cestách, v zákrutách či na kľukatých cestách.
- Jazda v nepriaznivom počasi (dážď, hmla, sneh a pod.).
- Jazda s aktivovanou parkovacou brzdou.
- Teplota prednej širokouhlej kamery je príliš vysoká.
- Predná širokouhlá kamera je zakrytá nečistotami, hmlou, dažďom, blatom, vlhkým snehom, tesnením, príslušenstvom, nálepkami alebo fóliou na čelnom skle.
- Zistil sa abnormálny stav pneumatík (nesprávna veľkosť pneumatík, pneumatika s defektom atď.).

Po zlepšení alebo odstránení stavu, ktorý viedol k vypnutiu systému CMBS (napr. po očistení), sa systém znova spustí.

Malé riziko zrážky

System CMBS sa môže aktivovať aj v prípade malého rizika zrážky, a to v nasledujúcich prípadoch.

System sa môže aktivovať aj vtedy, keď deteguje možnosť zrážky s chodcami, pohybujúcimi sa bicyklami alebo vozidlami.

- Vozidlo sa priblíži alebo predbehne iné vozidlo, ktoré zatáča doľava alebo doprava.
- S vozidlom dostihnete ďalšie vozidlo pred vami a prejdete do druhého pruhu, aby ste ho predbehli.

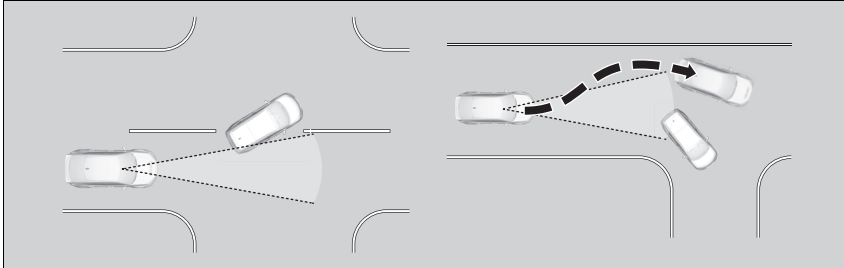

- Keď sa vaše vozidlo približuje k vozidlám, chodcom alebo pohybujúcim sa bicyklom.
- Keď pred vami prechádzajú vozidlá, chodci alebo pohybujúce sa bicykle.
- Vozidlom idete pod nízku konštrukciu alebo úzkou bránou vysokou rýchlosťou.
- Keď sa vedľa cesty pozdĺž zákruty nachádzajú dopravné značky alebo konštrukcie (napríklad ochranné zábradlia).

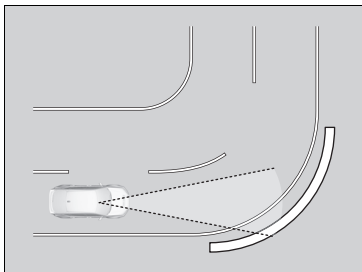

- Pri jazde v zákrutách sa vozidlo dostáva do polohy, keď sa protiidúce vozidlo nachádza priamo pred vami.

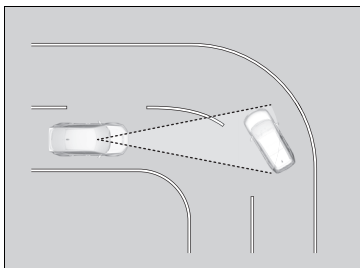

- Keď sa približujete k stojacim vozidlám alebo stenám (napríklad pri parkovaní).

- Vozidlo sa približuje zo strany, keď prechádza cez zákrutu.
- Prebehnete vozidlo (vrátane motocyklov), chodca alebo bicykel, keď odbočujú doľava alebo doprava.
- Prejdete pred vozidlo (vrátane motocyklov), chodca alebo bicykel, ktoré sa blížia z boku.
- Vozidlo (vrátane motocyklov), chodec alebo bicykel odbáča doľava alebo doprava, zatiaľ čo sa približuje k vášmu vozidlu zo strany.
- Pokúsite sa prejsť pred vozidlom (vrátane motocyklov) alebo bicykel, keď odbočujete doľava alebo doprava.
- Vozidlo (vrátane motocyklov) alebo bicykel sa pokúša prejsť pred vaše vozidlo, keď odbočujete doľava alebo doprava.
- Vozidlo (vrátane motocyklov), chodec alebo bicykel vstupuje do dráhy vášho vozidla a zastaví sa pred vami.
- Keď odbočujete doľava alebo doprava, chodec prechádzajúci cez cestu vstúpi do dráhy vášho vozidla a zastaví sa pred vami.
- Prejdete blízko pri boku vozidla zaparkovaného na ulici.

Systém predchádzania vybočeniu z vozovky

Upozorní vás a poskytne asistenciu, keď systém zistí, že vaše vozidlo môže prekročiť rozpoznané značenia jazdného pruhu alebo sa približuje k okraju chodníka (na trávnu alebo štrk) či k rozpoznanému protiidúcemu vozidlu.

System predchádzania vybočeniu z vozovky

Dôležitá bezpečnostná informácia

Tak ako všetky asistenčné systémy, aj systém predchádzania vybočeniu z vozovky má určité obmedzenia.

Ak sa budete na systém predchádzania vybočeniu z vozovky spoliehať príliš, môže dôjsť k zrážke. Je vždy vašou zodpovednosťou udržať vozidlo v rámci vášho jazdného pruhu.

Systém predchádzania vybočeniu z vozovky vás upozorní, keď rozpozná, že sa približujete k vonkajšiemu okraju chodníka (na trávnaté alebo štrkové ohraničenie), k vozidlu prichádzajúcemu v protismere alebo prechádzate do iného jazdného pruhu bez použitia smerového signálu.

Systém predchádzania vybočeniu z vozovky nemusí rozpoznáť všetky značenia jazdného pruhu alebo všetky vybočenia z pruhu.

Systém predchádzania vybočeniu z vozovky nemusí rozpoznáť, že sa približujete k vonkajšiemu okraju chodníka (na trávnaté alebo štrkové ohraničenie) alebo k vozidlu idúcemu v protismere.

Systém predchádzania vybočeniu z vozovky vám nemusí byť schopný pomôcť v závislosti od počasia, rýchlosti alebo cestných podmienok.

Systém predchádzania vybočeniu z vozovky sa aktivuje až po zhruba 15 sekundách po spustení motora.

Prečítajte si informácie o manipulácii s kamerou tvoriacou súčasť tohto systému.

▶ **Predná širokouhlá kamera** Str. 495

Spôsob fungovania systému

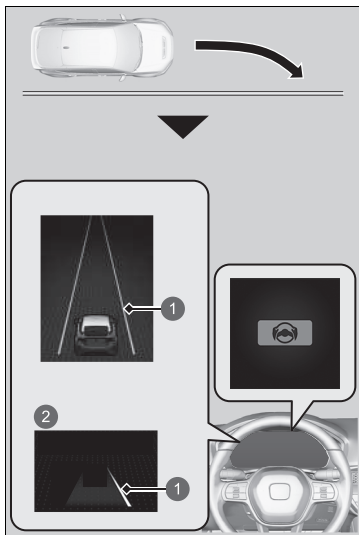

- 1 Oranžová čiara
- 2 Keď sa používa ukazovateľ +R

Predná širokouhlá kamera za spätným zrkadlom monitoruje ľavé a pravé značenie jazdného pruhu (biele alebo žlté), vonkajší okraj chodníka (lemovaný trávou alebo štrkom) alebo rozpoznávané prichádzajúce vozidlá.

Ak sa vozidlo priblíži k rozpoznanému označeniu jazdného pruhu, vonkajšiemu okraju chodníka (trávnatému alebo štrkovému ohraničeniu) alebo rozpoznávaným prichádzajúcim vozidlám, keď nebol použitý smerový signál, systém sa aktivuje.

- ▶ Ak systém nedokáže rozpoznáť značenie jazdných pruhov (biele alebo žlté), nebude poskytnutá žiadna asistenciu pri vyhýbaní sa vozidlám prichádzajúcim z protismere. Okrem vizuálneho upozornenia vám systém asistuje s riadením a upozorní vás rýchlymi vibráciami volantu, aby vám pomohol zostať v rozpoznanom jazdnom pruhu.

▶ **Prispôbitelné funkcie** Str. 297

V rozhraní s informáciami pre vodiča sa ako vizuálne upozornenie zobrazí hlásenie

Vybočenie z jazdného pruhu.

Systém zruší pomocné činnosti pri otáčaní volantom, aby sa zabránilo prejazdu cez rozpoznané značenia jazdného pruhu alebo priblíženiu sa k vonkajšiemu okraju chodníka (na trávnu alebo štrk) alebo rozpoznanému protiúdcemu vozidlu.

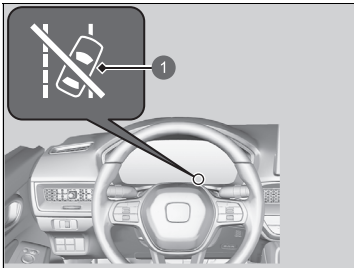

1 Indikátor automatického vypnutia asistenta riadenia systému predchádzania vybočeniu z vozovky

Ak systém niekoľkokrát zasiahne bez detekcie reakcie vodiča, pípnutím vás upozorní. Potom sa rozsvieti indikátor automatického vypnutia asistenta riadenia systému predchádzania vybočeniu z vozovky, asistent riadenia systému riadenia pri vybočení z vozovky sa dočasne zastaví a systém vás upozorní len výstražným zvukovým signálom.

Po niekoľkých minútach zhasne indikátor automatického vypnutia asistenta riadenia systému predchádzania vybočeniu z vozovky a systém predchádzania vybočeniu z vozovky sa úplne obnoví.

▶▶ Systém predchádzania vybočeniu z vozovky

Systém predchádzania vybočeniu z vozovky nemusí fungovať správne alebo môže fungovať nesprávne v určitých situáciách:

▶ Podmienky a obmedzenia systému predchádzania vybočeniu z vozovky Str. 453

Systém predchádzania vybočeniu z vozovky nefunguje, kým sa systém VSA úplne nevypne.

V niektorých situáciách nemusíte spozorovať fungovanie systému predchádzania vybočeniu z vozovky, pretože obsluhujete vozidlo alebo v dôsledku povrchu cesty.

Nastavenia systému predchádzania vybočeniu z vozovky môžete zmeniť.

Ak je systém LKAS vypnutý, hlásenie nižšie sa môže zobraziť, ak systém určí, že je možné, že vaše alebo prichádzajúce vozidlo prešlo cez rozpoznané značenie jazdného pruhu alebo vonkajší okraj chodníka (na trávnaté alebo štrkové ohraničenie).

▶ Prispôbitelné funkcie Str. 297

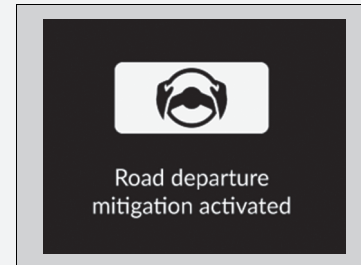



- 1 Indikátor automatického vypnutia asistenta riadenia systému predchádzania vybočeniu z vozovky

Spôsob aktivovania systému

Systém sa aktivuje, ak sú splnené všetky nasledujúce podmienky:

- Označenia jazdného pruhu sú biele (žlté).
Vozidlo sa pohybuje rýchlosťou v rozmedzí približne 72 až 180 km/h.
 - ▶ Pri približovaní sa vozidiel v protismere
Vozidlo sa pohybuje rýchlosťou v rozmedzí približne 30 až 180 km/h.
- Vonkajší okraj vozovky má trávnaté alebo štrkové ohraničenie.
Vozidlo sa pohybuje rýchlosťou v rozmedzí približne 30 až 180 km/h.
- Vozidlo sa pohybuje po rovnej ceste alebo ceste s miernymi zákrutami.
- Smerové signály sú vypnuté.
- Systém zistil, že vodič aktívne nezrýchľuje, nebrzdí ani neotáča volantom.

Spôsob aktivovania systému

Systém predchádzania vybočeniu z vozovky sa môže automaticky vypnúť, pričom indikátor bezpečnostnej podpory (oranžový) a indikátor predchádzania vybočeniu z vozovky (oranžový) sa rozsvietia a zostanú svietiť.

➤ **Indikátory** Str. 98

Fungovanie systému predchádzania vybočeniu z vozovky môže byť ovplyvnené, ak vozidlo:

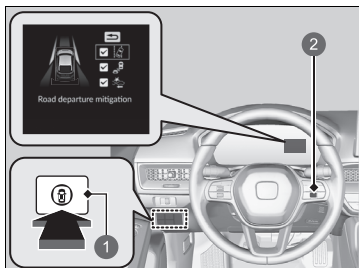

- prechádza vnútorným okrajom zákruty alebo po vonkajšej strane jazdného pruhu,
- jazdí v úzkom jazdnom pruhu.

Zapnutie a vypnutie systému predchádzania vybočeniu z vozovky



- 1 Spínač bezpečnostnej podpory
- 2 Právě nastavovacie koliesko

Keď zapínate a vypínate systém predchádzania vybočeniu z vozovky, postupujte nasledujúcim spôsobom.

1. Stlačte spínač bezpečnostnej podpory.
2. Otočením pravého nastavovacieho kolieska prejdite na symbol  a stlačte ho.
 - ▶ Na rozhraní s informáciami pre vodiča sa po zapnutí alebo vypnutí systému zobrazí hlásenie.
 - ▶ Keď sa systém zapne, v políčku sa zobrazí značka začiarknutia a farba symbolu  sa zmení na zelenú. Keď sa systém vypne, značka začiarknutia zmizne a farba symbolu  sa zmení na sivú.

Systém predchádzania vybočeniu z vozovky sa zapne vždy, keď naštartujete motor, aj keď ste systém pri poslednej jazde vypli.

▶▶ Zapnutie a vypnutie systému predchádzania vybočeniu z vozovky

Môžete tiež vybrať obsah bezpečnostnej podpory v rozhraní s informáciami pre vodiča.

▶ **Pravá časť rozhrania s informáciami pre vodiča**
Str. 139

Po opätovnom pripojení akumulátora a nastavení režimu napájania do polohy ZAPNUTÉ sa môžu naoranžovo rozsvietiť indikátor adaptívneho tempomatu (ACC), indikátor bezpečnostnej podpory, indikátor asistenčného systému stability vozidla (VSA), indikátory nízkeho tlaku v pneumatikách/systému výstrahy poklesu tlaku v pneumatikách spolu s hlásením na ukazovateli. Prejdite krátku vzdialenosť rýchlosťou vyššou ako 20 km/h. Všetky indikátory by mali zhasnúť. Ak niektorý z nich nezhasne, nechajte vozidlo skontrolovať u predajcu.

■ Podmienky a obmedzenia systému predchádzania vybočeniu z vozovky

Systém nemusí za určitých podmienok správne rozpoznať značenie jazdného pruhu (biele alebo žlté), vonkajší okraj chodníka (lemovaný trávou alebo štrkom) alebo vozidlo prichádzajúce v protismere. Niekoľko prípadov týchto podmienok je uvedených nižšie.

■ Podmienky prostredia

- Malý kontrast medzi čiarami jazdných pruhov a povrchom vozovky.
- Jazda v nepriaznivom počasí (dážď, hmla, sneh a pod.).
- Jazda na zasneženej alebo vlhkej vozovke.
- Jazda do oslabeného slnečného svetla (napr. východ alebo západ slnka).
- Tiene príľahlých objektov (stromy, budovy, zvodidlá, vozidlá atď.) sa nachádzajú paralelne k bielym (alebo žltým) čiaram.
- Náhle prechody medzi svetlou a tmavou oblasťou, ako napríklad vjazd alebo výjazd z tunela alebo tieňa stromov či budovy atď.
- Na vozovke sa odráža silné svetlo.
- Jazda potme alebo v tmavých miestach, ako sú napríklad tunely (vzhľadom na slabé svetlo nemusia byť pruhy alebo vozidlá prichádzajúce v protismere osvetlené).
- Vzdialenosť medzi vaším vozidlom a vozidlom pred vami je príliš krátka a čiary jazdného pruhu a povrch cesty nie sú viditeľné.
- Vonkajší okraj chodníka je ohraničený predmetmi alebo materiálmi inými než tráva alebo štrk.

■ Podmienky vozovky

- Jazda na ceste s dočasnými označeniami jazdných pruhov.
- Nevýrazné, viacnásobné alebo rôzne označenia jazdných pruhov viditeľné na vozovke z dôvodu opráv cesty, prípadne staré označenia jazdných pruhov.
- Vozovka má zbiehajúce sa, rozdeľujúce sa alebo križujúce sa jazdné pruhy (napr. na križovatke alebo prechode pre chodcov).
- Označenia jazdných pruhov sú mimoriadne úzke, široké alebo sa menia.
- Časť značení jazdného pruhu je skrytá určitým predmetom (napríklad vozidlom).
- Cesta je kopcovitá alebo vozidlo prichádza k hrebeňu kopca.
- Vaše vozidlo sa silne trasie na nerovných povrchoch ciest.
- Keď sa objekty na ceste (obrubník, zvodidlá, pylóny atď.) javia ako biele čiary (alebo žlté čiary).
- Jazda po nerovných alebo nedláždených cestách alebo po hrboľatých povrchoch.
- Jazda na cestách s dvojítmými jazdnými pruhmi.
- Jazda na zasnežených alebo šmyklavých cestách.
- Prechod križovatkou.
- Chodník je viditeľný iba čiastočne v dôsledku snehu alebo kaluží na ceste.
- Jazda na nespevnených alebo rozbrázdnených cestách.
- Biele (alebo žlté) čiary nie sú správne rozpoznané v dôsledku cestných podmienok, ako sú zákruty alebo kopce.

■ Podmienky vozidla

- Keď je osvetlenie slabé v dôsledku znečistenia skiel svetlometov alebo je v tmavom mieste znížená viditeľnosť v dôsledku nesprávneho nastavenia svetlometov.
- Predná časť kamery je zakrytá nečistotami, hmlou, dažďom, blatom, vlhkým snehom, tesnením, príslušenstvom, nálepkami alebo fóliou na čelnom skle.
- Jazda potme alebo v tmavých miestach, ako sú napríklad tunely, s vypnutými svetlometmi.
- Keď vodič použije brzdový pedál a volant.
- Na čelnom skle sú zvyšky po stieračoch.
- Abnormálny stav pneumatík alebo kolies (nesprávne veľkosti, rozdielne rozmery alebo konštrukcia, nevhodné nahustenie, dojazdová rezervná pneumatika* atď.).
- Vozidlo je naklonené v dôsledku ťažkej batožiny v batožinovom priestore alebo na zadných sedadlách.
- Sú nasadené snehové reťaze*.
- Odpruženie bolo upravené.

■ Príklady obmedzení rozpoznávania v dôsledku stavu vozidiel prichádzajúcich v protismere

- Prichádzajúce vozidlo alebo vozidlo pred vami je našikmo.
- Vozidlo prichádzajúce zo smeru oproti náhle prejde pred vás.
- Keď približujúce sa vozidlo splýva s pozadím, systém ho nedokáže rozpoznať.
- Svetlomety vozidla prichádzajúceho z protismery v tmavom prostredí svetla iba na jednej strane alebo nesvietia vôbec.
- Vzdialenosť medzi vašim vozidlom a vozidlom prichádzajúcim z protismery je príliš krátka.
- Časť vozidla je iba čiastočne viditeľná v dôsledku vozidla pred vami.
- Na vozovke sa nachádza viacero protismerných alebo odbočovacích jazdných pruhov.
- Vozidlo v príslušenstve pruhu je zaparkované alebo sa pohybuje mimoriadne pomaly.

* Nie je k dispozícii u všetkých modelov

■ Příklady dalších obmedzení prevádzky detekcie alebo systému

- Vozidlo prichádzajúce v protismere ma špeciálny tvar.
- Kamera nedokáže správne rozpoznať tvar približujúceho sa vozidla.

■ Malé riziko zrážky

Systém predchádzania vybočeniu z vozovky sa môže aktivovať za nasledujúcich podmienok.

- Pri jazde v zákrutách sa vozidlo dostáva do polohy, keď sa protiidúce vozidlo nachádza priamo pred vami.

Adaptívny tempomat (ACC)

Pomáha udržiavať stálu rýchlosť vozidla a nastavený odstup za vozidlom pred vami bez toho, aby ste museli mať nohu na brzdovom alebo plynovom pedáli.

Ak vozidlo spomaľuje systém ACC tým, že používa brzdy, rozsvietia sa brzdové svetlá vozidla.

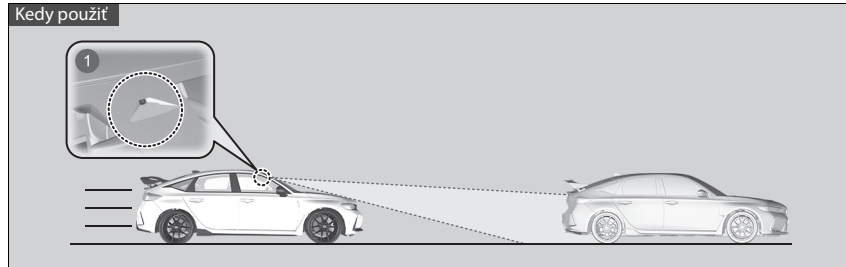

1 Predná širokouhlá kamera sa nachádza za spätným zrkadlom.

- Rýchlosť vozidla pre systém ACC: Požadovaná rýchlosť v rozsahu nad približne 30 km/h.
- Zaradená poloha pre systém ACC: V polohe 2 alebo vyššej

Adaptívny tempomat (ACC)

⚠ VÝSTRAHA

Nesprávne použitie systému ACC môže viesť k zrážke.
Systém ACC používajte len pri jazde po diaľnici a v dobrých jazdných a poveternostných podmienkach.

⚠ VÝSTRAHA

Systém ACC má obmedzené možnosti brzdzenia. Keď rýchlosť vozidla klesne pod 25 km/h, systém ACC sa automaticky vypne a prestane vozidlo brzdiť.
Vždy buďte pripravení stlačiť brzdový pedál, ak si to budú podmienky vyžadovať.

Dôležité pripomenutie



Systém ACC má, rovnako ako iné systémy, svoje obmedzenia. Vždy, keď je to potrebné, používajte brzdový pedál a vždy dodržujte bezpečnú vzdialenosť medzi vašim vozidlom a ostatnými vozidlami.

Prečítajte si informácie o manipulácii s kamerou tvoriacou súčasť tohto systému.

➡ **Predná širokouhlá kamera** Str. 495

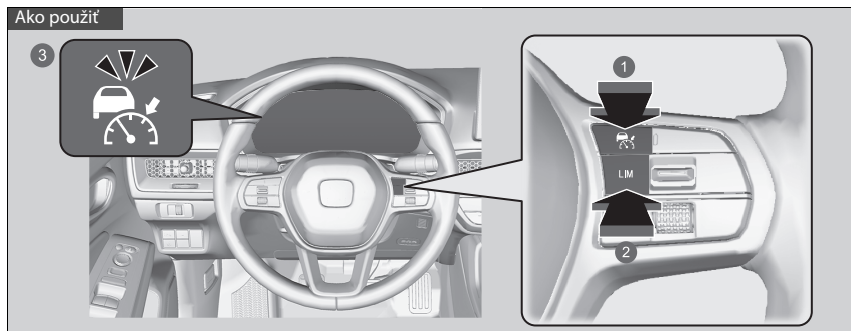
■ Spôsob aktivácie systému



- 1 Tlačidlo . Stlačte tlačidlo  na volante.
- 2 Tlačidlo **LIM**. Ak sa zobrazuje iný indikátor, stlačením tlačidla **LIM** zmeňte zobrazenie na ACC.
- 3 **Na ukazovateli sa zobrazuje ikona  (biela).** Systém ACC je pripravený na použitie.

▶ Adaptívny tempomat (ACC)

Systém ACC nemusí v určitých podmienkach fungovať správne.

▶ Podmienky a obmedzenia systému ACC

Str. 465

Keď systém ACC nepoužívate: Adaptívny tempomat vypnete stlačením tlačidla .

Systém ACC nepoužívajte za nasledujúcich podmienok:

- Na cestách s častou zmenou jazdného pruhu alebo v premávke s častým brzdením a rozbiehaním adaptívny tempomat nemôže udržiavať primeranú vzdialenosť medzi vašim vozidlom a vozidlom pred vami.
- Na cestách s prudkými zákrutami.
- Na cestách so zariadeniami na výber mýta alebo inými objektmi medzi dopravnými pruhmi alebo v oblastiach, kde sa parkuje alebo zariadeniami s prejazdom.
- Pri jazde v nepriaznivom počasi (dážď, hmla, sneh atď.) adaptívny tempomat nemusí správne rozpoznať vzdialenosť medzi vašim vozidlom a vozidlom pred vami.
- Na cestách s klzkým alebo zľadovateným povrchom. Kolesá sa môžu pretáčať a môžete stratiť kontrolu nad vozidlom.
- Na cestách s prudkým stúpaním alebo strmými svahmi.
- Na cestách s nerovnými svahmi.

Nastavenie rýchlosti vozidla

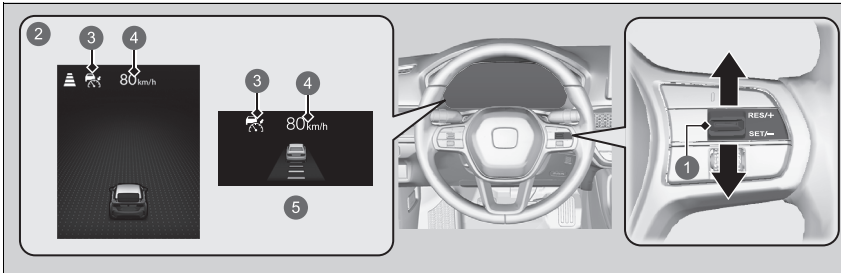

- 1 Spínač **RES/+ / SET/-**
Nahor alebo nadol
- 2 Rozsvieti sa, keď sa spustí systém ACC
- 3 (zelená)
- 4 Nastavená rýchlosť vozidla (biely)
- 5 Keď sa používa ukazovateľ **+R**

Keď dosiahnete požadovanú rýchlosť, zložte nohu z pedála a stlačte spínač **RES/+ / SET/-** nahor alebo nadol. Po uvoľnení spínača bude nastavená jazda stálou rýchlosťou a spustí sa systém ACC.

Adaptívny tempomat (ACC)

Po opätovnom pripojení akumulátora a nastavení režimu napájania do polohy ZAPNUTÉ sa môžu naoranžovo rozsvietiť indikátor adaptívneho tempomatu (ACC), indikátor bezpečnostnej podpory, indikátor asistenčného systému stability vozidla (VSA), indikátory nízkeho tlaku v pneumatikách/systém výstrahy poklesu tlaku v pneumatikách spolu s hlásením na ukazovateli. Prejdite krátku vzdialenosť rýchlosťou vyššou ako 20 km/h. Všetky indikátory by mali zhasnúť. Ak niektorý z nich nezhasne, nechajte vozidlo skontrolovať u predajcu.

Keď úplne vypnete systém VSA, nemožno používať systém ACC.

Zobrazenú nastavenú rýchlosť môžete na obrazovke audiosystému/informačnej obrazovke prepínať medzi jednotkami km/h a mph.

► **Prispôbitelné funkcie** Str. 297

Keď používate adaptívny tempomat (ACC), je aktivovaný asistent priamej jazdy (funkcia systému elektrického posilňovača riadenia).

Povolením systému riadenia na automatické vyrovnávanie bežných posunov riadenia systém priamej jazdy zjednodušuje udržanie priameho smeru vozidla.

Keď sa systém ACC spustí, na ukazovateli sa zobrazí ikona vozidla, pruhy odstupu a nastavená rýchlosť.

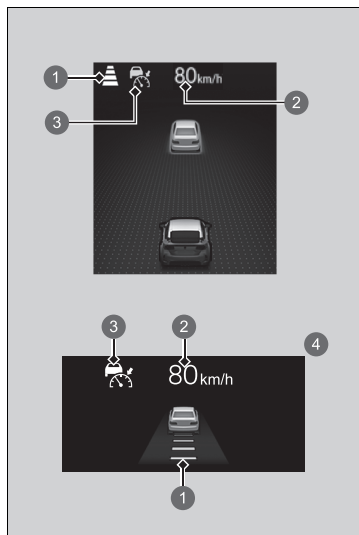

- 1 Nastavená vzdialenosť vozidla
- 2 Nastavená rýchlosť vozidla
- 3  (zelená)
- 4 Keď sa používa ukazovateľ **+R**

Kedy sa aktivuje

■ Pred vami sa nachádza vozidlo

Systém ACC monitoruje, či vozidlo pred vami vstupuje do dosahu funkcie ACC. Ak sa zaznamená vstupujúce vozidlo, systém ACC zachová alebo zníži rýchlosť vášho vozidla tak, aby udržal nastavený odstup vozidla od vozidla pred ním.

➤ **Nastavenie alebo zmena nastaveného odstupu** Str. 470

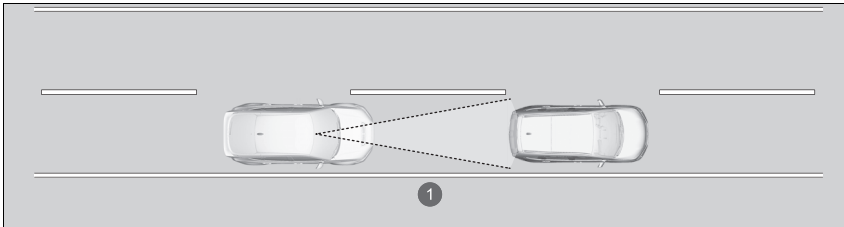

1 Dosah funkcie ACC: 120 m

►► Kedy sa aktivuje

Ak vozidlo pred vami náhle spomalí alebo ak sa iné vozidlo náhle zaradí pred vaše vozidlo, zaznie zvuková signalizácia a v rozhraní s informáciami pre vodiča sa zobrazí hlásenie.

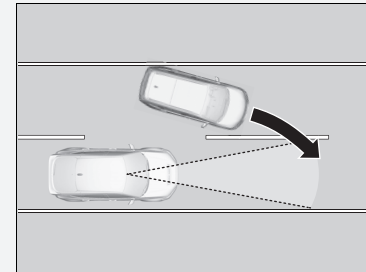

Stlačte brzdový pedál a udržiavajte vhodnú vzdialenosť od vozidla pred vami.

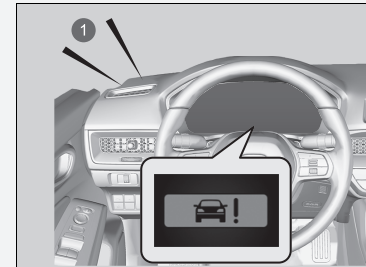

1 Zvuková signalizácia

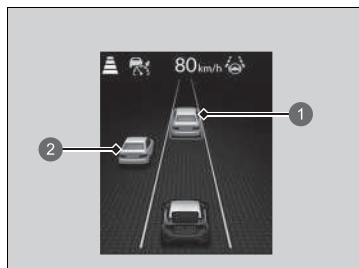

Keď sa priblíži alebo sa pred vás náhle zaradí vozidlo s rýchlosťou nižšou ako je vaša nastavená rýchlosť a zachytí ho kamera, vaše vozidlo začne spomaľovať.

- ① Kontrolované cieľové vozidlo
- ② Nekontrolované cieľové vozidlo

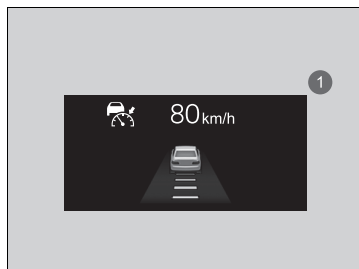

- ① Keď sa používa ukazovateľ **+R**

Na ukazovateli sa zobrazí ikona vozidla.

Keď sa nepoužíva ukazovateľ **+R**:

Kontrolované cieľové vozidlo: Biela so zelenými obrysami

Nekontrolované cieľové vozidlo: Sivý

■ Pred vami sa nenachádza žiadne vozidlo

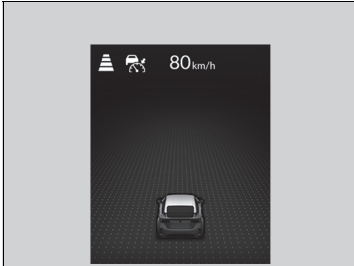

Vaše vozidlo si zachová nastavenú rýchlosť bez toho, aby ste museli mať nohu na brzdom pedáli alebo plynovom pedáli.

Ak sa predtým pred vami zistilo vozidlo, ktoré vášmu vozidlu bránilo v jazde nastavenou rýchlosťou, systém ACC zrýchli vaše vozidlo na nastavenú rýchlosť a bude ju udržiavať.

Pri jazde dolu strmými svahmi systém ACC brzdí, aby zabránil nadmernému zrýchleniu a udržala sa nastavená rýchlosť. Rýchlosť vozidla však môže byť vyššia ako nastavená rýchlosť.



1 Keď sa používa ukazovateľ +R

Na ukazovateli sa zobrazí ikona vozidla s čiarou obrysu.

☞ Kedy sa aktivuje

Aj vtedy, keď je zaznamenaná vzdialenosť medzi vašim vozidlom a vozidlom pred vami krátka, v nasledujúcich prípadoch môže funkcia ACC začať zvyšovať rýchlosť vozidla:

- Vozidlo pred vami má takmer rovnakú alebo vyššiu rýchlosť než vaše vozidlo.
- Vozidlo, ktoré sa náhle zaradí pred vás, má vyššiu rýchlosť než vaše vozidlo a postupne sa vzdialenosť medzi vozidlami zväčšuje.

Zároveň je možné nastaviť zvukovú signalizáciu, keď vozidlo zaznamenané pred vami vstúpi alebo vystúpi z dosahu systému ACC. Je možné zvoliť zapnutie a vypnutie zvukovej signalizácie rozpoznania vozidla.

☞ **Prispôbitelné funkcie** Str. 297

Obmedzenia

Podčas používania systému ACC môže byť na udržanie bezpečnej vzdialenosti potrebné použiť brzdú. Systém ACC navyše nemusí v určitých podmienkach fungovať.

☞ **Podmienky a obmedzenia systému ACC**
Str. 465

■ Keď stlačíte plynový pedál

Dočasne môžete zvýšiť rýchlosť vozidla. V takomto prípade nebude k dispozícii žiadna zvuková ani vizuálna signalizácia, a to ani v prípade, ak sa bude v dosahu systému ACC nachádzať iné vozidlo.

Funkcia ACC ostane zapnutá dovtedy, kým ju nevypnete. Po uvoľnení plynového pedála systém obnoví nastavenú rýchlosť.

Niekedy sa môže stať, že rýchlosť vozidla sa zníži, po jemnom stlačení plynového pedálu.

☒ Kedy sa aktivuje

- Adaptívny tempomat môže dočasne ovládať odstup medzi vašim vozidlom a vozidlom v priľahlom pruhu alebo okolím vášho vozidla v závislosti od cestných podmienok (napr. zákrut) a stavu vozidla (napr. ovládanie volantu alebo umiestnenie vozidla v pruhu).

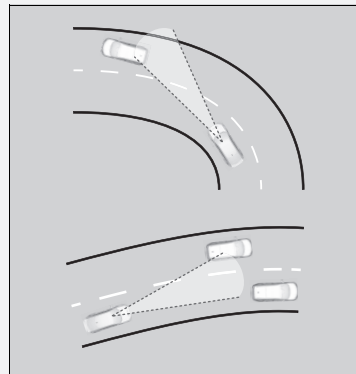

- Keď sa vozidlo pred vami pohne, napríklad pri vstupe do oblasti križovatky alebo odpočívadla, systém ACC môže na krátky čas pokračovať v udržiavaní nastaveného odstupu.

■ Podmienky a obmedzenia systému ACC

Za určitých podmienok sa systém môže automaticky vypnúť. Niekoľko prípadov týchto podmienok je uvedených nižšie. Iné podmienky môžu spôsobiť zníženie účinnosti niektorých funkcií systému ACC.

📷 **Predná širokouhlá kamera** Str. 495

■ Podmienky prostredia

- Jazda v nepriaznivom počasí (dážď, hmla, sneh a pod.).
- Náhle prechody medzi svetlou a tmavou oblasťou, ako napríklad vjazd alebo výjazd z tunela alebo tieňa stromov či budovy atď.
- Silné svetlo sa odráža na vozidlá alebo povrchy ciest.
- Z vozidla pred vami vystrekne voda alebo odletí sneh.
- Jazda potme alebo v tmavých miestach, ako sú napríklad tunely (vzhľadom na slabé svetlo nemusia byť chodci alebo iné vozidlá osvetlené).
- Jazda do oslabeného slnečného svetla (napr. východ alebo západ slnka).

■ Podmienky vozovky

- Jazdenie po točitých, kľukatých, zvlnených alebo naklonených cestách.

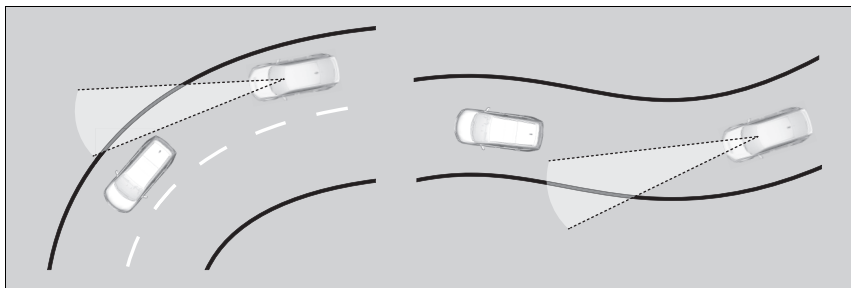

- Jazda na rozbrázdnených cestách (zasnežené alebo nespevnené cesty atď.).
- Na povrchu vozovky sa nachádza vrstva vody.
- Vaše vozidlo sa silne trasie na nerovných povrchoch ciest.

■ Podmienky vozidla

- Vozidlo je naklonené v dôsledku ťažkej batožiny v batožinovom priestore alebo na zadných sedadlách.
- Sú nasadené snehové reťaze*.
- Predná časť kamery je zakrytá nečistotami, hmlou, dažďom, blatom, vlhkým snehom, tesnením, príslušenstvom, nálepkami alebo fóliou na čelnom skle.
- Jazda potme alebo v tmavých miestach, ako sú napríklad tunely, s vypnutými svetlometmi.
- Na čelnom skle sú zvyšky po stieračoch.
- Keď je osvetlenie slabé v dôsledku znečistenia skiel svetlometov alebo je v tmavom mieste znížená viditeľnosť v dôsledku nesprávneho nastavenia svetlometov.
- Abnormálny stav pneumatík alebo kolies (nesprávne veľkosti, rozdielne rozmery alebo konštrukcia, nevhodné nahustenie, dojazdová rezervná pneumatika* atď.).
- Odpruženie bolo upravené.

■ Príklady podmienok, pri ktorých nemusí kamera správne rozpoznať vozidlo pred vami

- Iné vozidlo vám náhle skríži cestu.
- Vzdialenosť medzi vašim vozidlom a vozidlom pred vami je príliš krátka.
- Keď vozidlo pred vami splyva s pozadím, zabraňuje tým rozpoznaniu systémom.
- Svetlomety vozidla pred vami v tmavom prostredí svietia iba na jednej strane alebo nesvietia vôbec.

■ Príklady podmienok, kedy systém nemusí fungovať správne

- Vozidlo pred vami zastaví a rozdiel rýchlosti medzi vašim vozidlom a vozidlom pred vami je mimoriadne veľký.
- Ak vozidlo pred vami náhle spomalí.
- Vozidlo pred vami má špeciálny tvar.
- Keď je zadná časť vozidla nižšia než predná časť, ako napríklad nákladné vozidlá bez nákladu alebo úzke vozidlá.

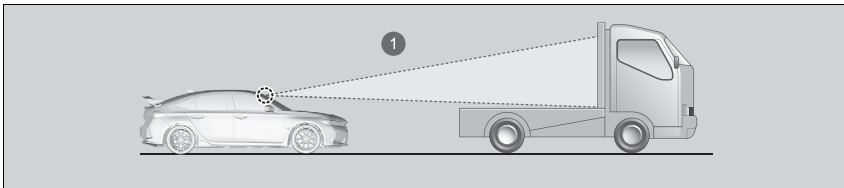

1 Kamera rozpoznáva hornú časť prázdneho nákladného vozidla.

- Ak vaše vozidlo alebo vozidlo pred vami jazdí na okraji pruhu.
- Vozidlo pred vami je úzke (napríklad motocykel).

- Keď je minimálna svetlá výška vozidla pred vami extrémne vysoká.

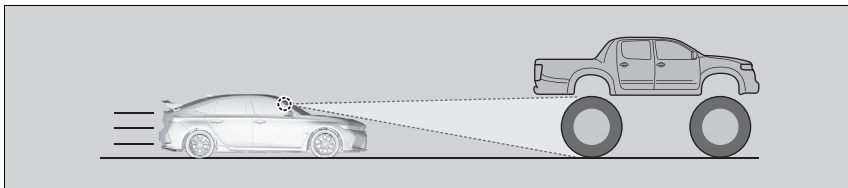

- Keď kamera nedokáže správne identifikovať tvar vozidla pred vami.

Nastavenie rýchlosti vozidla

Pomocou spínača **RES/+**/**SET/-** na volante zvýšte alebo znížte rýchlosť vozidla.

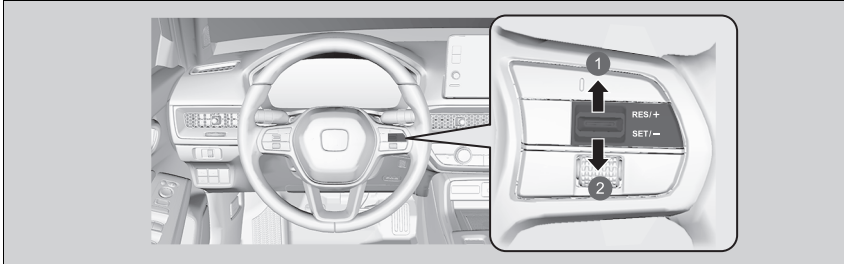

- 1 Zvýšenie rýchlosti
- 2 Zníženie rýchlosti

- Po každom stlačení spínača **RES/+**/**SET/-** nahor alebo nadol sa rýchlosť vozidla zvýši alebo zníži približne o 1 km/h.
- Ak podržíte spínač **RES/+**/**SET/-** stlačený nahor alebo nadol, rýchlosť vozidla sa zvýši alebo zníži približne o 10 km/h.

Nastavenie rýchlosti vozidla

Ak je rýchlosť zaznamenaného vozidla pred vami nižšia než vyššia nastavená rýchlosť vášho vozidla, funkcia ACC nemusí zvýšiť rýchlosť vášho vozidla. Cieľom je zachovať nastavený odstup medzi vaším vozidlom a vozidlom pred vami.

Keď stlačíte plynový pedál a následne stlačíte a uvoľníte spínač **RES/+**/**SET/-**, nastaví sa aktuálna rýchlosť vozidla.

■ Nastavenie alebo zmena nastaveného odstu







1 Tlačidlo odstu

Stlačením tlačidla odstu sa zmení nastavený odstup systému ACC.

Po každom stlačení tlačidla sa nastavenie odstu (vzdialenosti za vozidlom zisteným pred vami) prepína medzi veľmi dlhým, dlhým, stredným a krátkym odstupom.

Vyberte najvhodnejšie nastavenie odstu podľa konkrétnych jazdných podmienok. Dodržujte pritom všetky požiadavky na odstup vozidiel stanovené miestnymi predpismi.

Čím vyššiu nastavenú rýchlosť vozidla vyberiete, tým dlhšia bude hodnota krátkeho, stredného, dlhého alebo veľmi dlhého odstup. Pozrite si nasledujúce príklady.

Nastavený odstup		Keď je nastavená rýchlosť:	
		80 km/h	104 km/h
Krátky		26,6 metra 1,2 s	33,7 metra 1,2 s
Stredný		34,6 metra 1,6 s	44,9 metra 1,6 s
Dlhý		44,0 metrov 2,0 s	57,1 metra 2,0 s
Extra dlhý		53,6 metra 2,4 s	70,0 metrov 2,4 s

❶ Keď sa používa ukazovateľ +R

❶ Nastavenie alebo zmena nastaveného odstup

Vodič musí za každých okolností udržiavať dostatočnú brzdnú vzdialenosť od vozidla idúceho pred ním. Upozorňujeme, že minimálne vzdialenosti alebo časy odstupov medzi vozidlami môžu byť predpísané vyhláškou o cestnej premávke platnou v danej krajine a je povinnosťou vodiča dodržiavať takéto zákonné predpisy.

Zrušenie

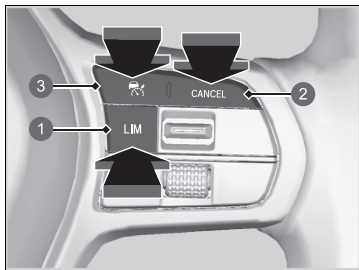

- 1 Tlačidlo **LIM**
- 2 Tlačidlo **CANCEL**
- 3 Tlačidlo

Ak chcete zrušiť funkciu ACC, urobte jednu z nasledujúcich činností:

- Stlačte tlačidlo **CANCEL**.
 - ▶ Indikátor (zelený) na ukazovateli sa zmení na indikátor (biely).
- Stlačte tlačidlo .
- ▶ Indikátor (zelený) zhasne.
- Stlačte tlačidlo **LIM**.
- Keď sa vozidlo hýbe smerom dopredu, stlačte brzdový pedál.
 - ▶ Indikátor (zelený) na ukazovateli sa zmení na indikátor (biely).
- Podržte pedál spojky minimálne päť sekúnd.
 - ▶ Indikátor (zelený) na ukazovateli sa zmení na indikátor (biely).

Zrušenie

Obnovenie predchádzajúcej nastavenej rýchlosti: Po zrušení systému ACC môžete aktivovať systém ACC s predchádzajúcou nastavenou rýchlosťou zobrazenou na ukazovateli (šedá) stlačením spínača **RES/+ / SET/-**. Po vypnutí systému ACC stlačením tlačidla **CANCEL** alebo stlačením brzdového pedála sa na ukazovateli zobrazí sivou farbou predchádzajúca nastavená rýchlosť. Po stlačení spínača **RES/+ / SET/-** nahor sa aktivuje systém ACC so zobrazenou rýchlosťou. Ak sa zobrazí indikátor (biely) a prepnete spínač **RES/+ / SET/-** nahor, ale nezobrazí sa žiadna predchádzajúca nastavená rýchlosť (šedá), rýchlosť sa nastaví na aktuálnu rýchlosť vozidla.

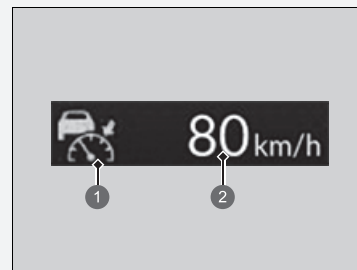

- 1 (biela)
- 2 Predchádzajúca nastavená rýchlosť (sivá)

■ Automatické zrušenie

Keď sa systém ACC automaticky zruší, zaznie zvuková signalizácia a na ukazovateli sa zobrazí príslušná správa. Automatické zrušenie systému ACC môže spôsobiť ktorákoľvek z nasledujúcich podmienok:

- Nepriaznivé počasie (dážď, hmla, sneh a pod.)
- Vozidlo pred vami nie je možné rozpoznať.
- Zistí sa abnormálny stav pneumatík alebo sa pneumatiky začnú šmykať.
- Jazda po horskej ceste na dlhší čas alebo jazda mimo cesty.
- Náhly pohyb volant.
- Keď sa aktivuje funkcia ABS, VSA alebo CMBS.
- Keď sa rozsvieti indikátor systému VSA.
- Keď manuálne zatiahnete parkovacia brzdu.
- Keď je rýchlosť vozidla nižšia než 25 km/h.
- Z vozidla pred vami vystrekne voda alebo odletí sneh.
- Jazda do oslabeného slnečného svetla (napr. východ alebo západ slnka).
- Keď je vozidlo zaznamenané v dosahu systému ACC príliš blízko k vášmu vozidlu.
- Pri prudkom zrýchľovaní.
- Predná časť kamery je zakrytá nečistotami, hmlou, dažďom, blatom, vlhkým snehom, tesnením, príslušenstvom, nálepkami alebo fóliou na čelnom skle.
- Vypne sa motor.
- Vo vozidle je ťažká batožina v batožinovom priestore alebo na zadných sedadlách.
- Pri prechode cez tmavé miesto, napríklad tunelom.
- Keď sa rozsvieti indikátor parkovacej brzdy a brzdového systému (oranžový).
- Vozidlo opakovane príbrzdzuje, aby zachovalo nastavenú rýchlosť (napríklad pri jazde z kopca dlhým svahom).
- Keď systém určitý čas nezistí od vodiča žiadne jazdné úkony, pričom je tiež aktivovaný systém LKAS.

» Zrušenie

Nastavenú rýchlosť nie je možné nastaviť ani obnoviť, ak bol systém ACC vypnutý tlačidlom . Stlačením tlačidla

 aktivujete systém a potom nastavte požadovanú rýchlosť.

Keď je rýchlosť vozidla nižšia než 30 km/h, systém sa nedá obnoviť.

- Ignorovanie indikácie potreby zaradenia nižšieho prevodového stupňa, ktorá sa zobrazuje na ukazovateli, vedie približne o 10 sekúnd k vypnutiu ACC.
- Otáčky motora dosiahnu hodnoty v červenom pásme otáčkomera.
- Otáčky motora sa znížia pod 1 000 ot./min.
- Počas radenia vyššieho alebo nižšieho prevodového stupňa dočasne preradíte na neutrál. Keď je prevodovka preradená do polohy **N** bez stlačenia pedála spojky.

System podpory riadenia vozidla v jazdnom pruhu (LKAS)

Vykonáva zásah do riadenia s cieľom udržať vozidlo uprostred rozpoznáneho jazdného pruhu a poskytuje hmatové, zvukové a vizuálne upozornenie v prípade, ak vozidlo opustí svoj jazdný pruh.

■ Asistent zásahu do riadenia

Systém aplikuje krútiaci moment na riadenie na udržanie vozidla medzi ľavou a pravou čiarou jazdného pruhu. Keď sa vozidlo začne približovať k niektorej z čiar jazdného pruhu, aplikovaný krútiaci moment sa zosilní.

■ Hmatové, zvukové a vizuálne upozornenia

Rýchle vibrovanie volantu, zvuková výstraha a výstražné zobrazenie na displeji upozornia vodiča, že vozidlo opúšťa rozpoznávaný jazdný pruh.

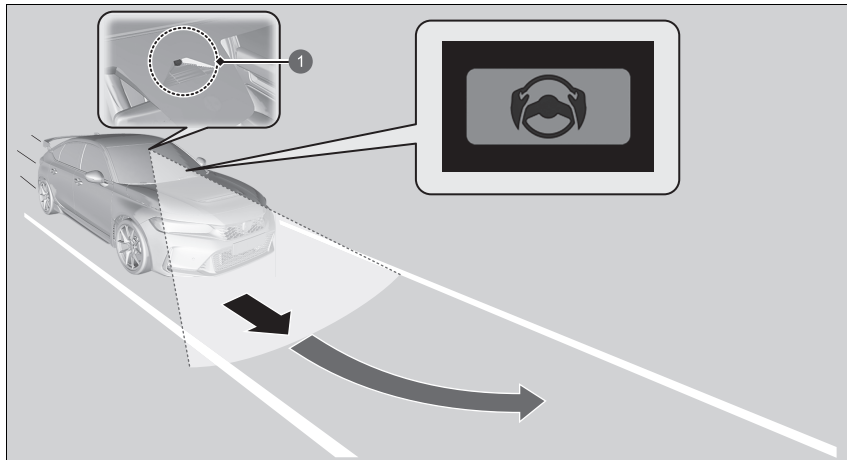

1 Predná širokouhlá kamera: Monitoruje čiaru jazdného pruhu

▶▶ Systém podpory riadenia vozidla v jazdnom pruhu (LKAS)

Dôležité bezpečnostné informácie

Systém LKAS slúži len ako doplnok na zvýšenie komfortu vodiča. Nie je to samostatný systém riadenia a vždy si vyžaduje pozornosť a riadenie vodiča. Tento systém nebude fungovať, ak zložíte ruky z volantu alebo ak budete riadiť vozidlo nesprávnym spôsobom.

Systém LKAS je vhodný na používanie na diaľniciach alebo na cestách so stredovým deliacim pásom.

Neumiestňujte žiadne predmety na prístrojový panel. Predmety sa môžu odrážať na čelnom skle a brániť tak snímaniu jazdných pruhov.

Systém LKAS vás upozorní iba v prípade, keď zistí, že vozidlo opúšťa jazdný pruh bez použitia smerového signálu. Systém LKAS nemusí rozpoznávať všetky označenia alebo opustenia jazdného pruhu. Presnosť sa líši v závislosti od počasia, rýchlosti a stavu označenia jazdného pruhu.

Je vždy vašou zodpovednosťou viesť vozidlo bezpečne a predchádzať zrážkam.

Prečítajte si informácie o manipulácii s kamerou tvoriacou súčasť tohto systému.

▶▶ **Predná širokouhlá kamera** Str. 495

Systém LKAS nemusí správne fungovať alebo môže fungovať nesprávne v určitých situáciách:

▶▶ **Podmienky a obmedzenia systému LKAS**
Str. 483

Keď na zmenu jazdných pruhov použijete smerové signály, činnosť systému sa pozastaví a obnoví sa po vypnutí smerových signálov.

Ak zmeníte jazdný pruh bez použitia smerových signálov, upozornenia systému LKAS sa aktivujú a na riadenie bude vyvinutý krútiaci moment.

■ Funkcia asistenta zachovania jazdného pruhu

Napomáha s udržiavaním vozidla v strede jazdného pruhu. Keď sa vozidlo priblíži k bielej alebo žltej čiare, odpor elektrického posilňovača riadenia sa zvýši.

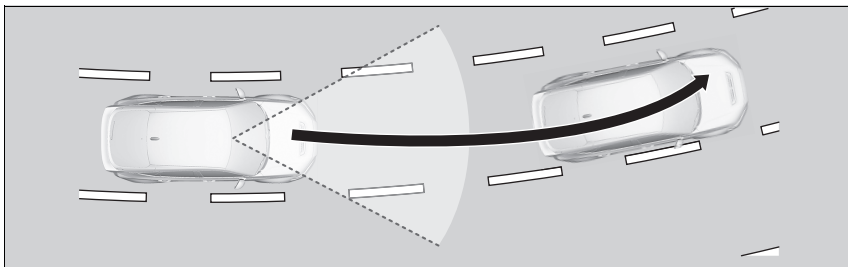

▶▶ Systém podpory riadenia vozidla v jazdnom pruhu (LKAS)

Ak zlyhá rozpoznávanie jazdných pruhov, systém bude dočasne nefunkčný. Po rozpoznaní jazdného pruhu sa systém automaticky obnoví.

Systém LKAS nemusí fungovať podľa určenia, ak sa používa v často prerušovanej premávke alebo na cestách s prudkými zákrutami.

■ Funkcia upozornenia opustenia jazdného pruhu (LDW)

Ak vozidlo vstúpi do varovnej zóny, systém LKAS vás upozorní jemnou vibráciou volantu, zvukovou výstrahou a výstražným zobrazením.

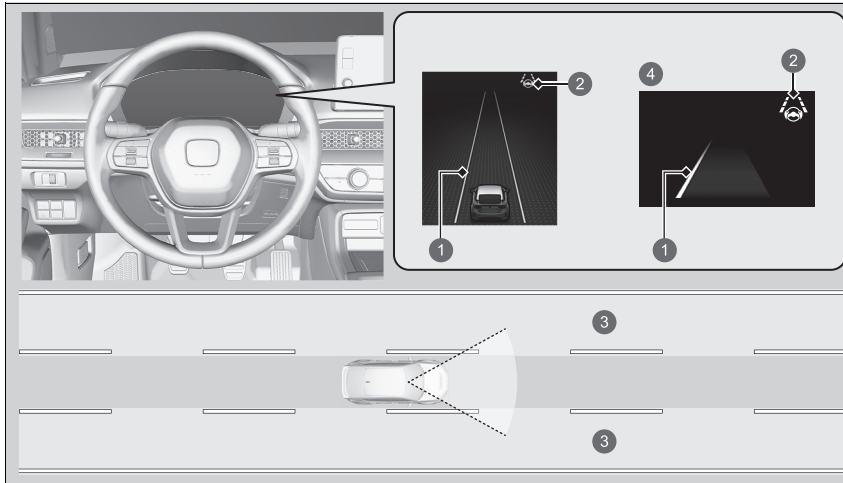

- ❶ Oranžová čiara
- ❷ Indikátor LKAS (zelený)
- ❸ Varovná zóna
- ❹ Keď sa používa ukazovateľ **+R**

■ Kedy je možné tento systém používať

Systém je možné používať po splnení nasledujúcich podmienok.

- Vozidlo sa pohybuje rýchlosťou v rozmedzí približne 72 až 180 km/h.
- Jazdný pruh, v ktorom jazdíte, má rozpoznateľné označenia na oboch stranách a vozidlo sa nachádza v strede jazdného pruhu.
- Jazdíte na rovnej ceste alebo ceste s miernymi zákrutami.
- Smerové signály sú vypnuté.
- Nie je stlačený brzdový pedál.

■ Spôsob aktivácie systému

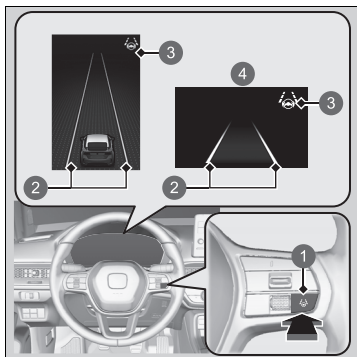

- 1 Tlačidlo LKAS
- 2 Biele čiary
- 3 Indikátor systému podpory riadenia vozidla v jazdnom pruhu (LKAS) (biely)
- 4 Keď sa používa ukazovateľ +R

1. Stlačte tlačidlo LKAS.

- ▶ Na ukazovateli sa zobrazí indikátor LKAS (biely).

Systém je v pohotovostnom režime.

- ▶ Ak sa systém rozpozná čiary jazdného pruhu, na ukazovateli sa zobrazia biele čiary.

☒ Kedy je možné tento systém používať

Ak sa vozidlo presunie k ľavej alebo pravej čiare jazdného pruhu v dôsledku aplikácie krútiaceho momentu systémom, vypnite systém LKAS a požiadajte predajcu o kontrolu vozidla.

Postupujte podľa nasledujúcich bodov, aby bol systém správne aktívny:

- Vždy udržiavajte čelné sklo v okolí kamery čisté.
- Pri čistení čelného skla neaplikujte čistiaci prípravok na objektiv kamery.
- Nedotýkajte sa objektívu kamery.
- Do oblasti v okolí kamery nepripevňujte žiadne nálepky.

Ak je pri používaní systému stlačené tlačidlo LKAS, LKAS je zapnuté bez pohotovostného režimu.

Keď úplne vypnete systém VSA, nemožno používať systém LKAS.

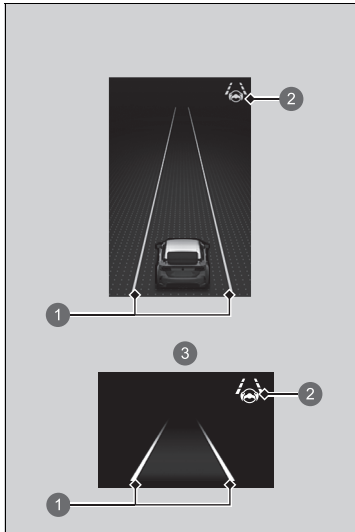

- 1 Zelené čiary
- 2 Indikátor systému podpory riadenia vozidla v jazdnom pruhu (LKAS) (zelený)
- 3 Keď sa používa ukazovateľ **+R**

- 2. Počas jazdy sa snažte udržiavať vozidlo v blízkosti stredu jazdného pruhu.
 - Indikátor LKAS sa zmení z bielej na zelenú a biele čiary sa zmenia na zelené, keď systém začne fungovať po detekcii označenia ľavého a pravého jazdného pruhu.

Zrušenie

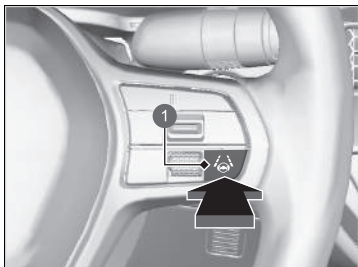

1 Tlačidlo LKAS

Stlačte tlačidlo LKAS.

Systém LKAS sa vypne po každom vypnutí motora a to aj vtedy, ak ste ho zapli počas poslednej jazdy vozidlom.

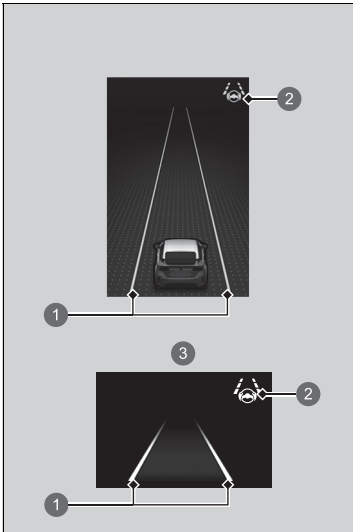

- 1 Biele čiary
- 2 Indikátor systému podpory riadenia vozidla v jazdnom pruhu (LKAS) (biely)
- 3 Keď sa používa ukazovateľ **+R**

Keď pozastavíte fungovanie systému LKAS, zelené čiary na ukazovateli sa zmenia na biele čiary alebo zmiznú a zaznie zvuková signalizácia (ak je aktivovaná).

■ Fungovanie systému sa pozastaví v nasledujúcich prípadoch:

- Znížite rýchlosť vozidla na rýchlosť približne 64 km/h alebo nižšiu.
 - Zvýšením rýchlosti vozidla na rýchlosť približne 72 km/h alebo viac sa obnoví činnosť systému LKAS.
- Stlačíte brzdový pedál.
 - Činnosť systému LKAS sa obnoví a systém znova začne detegovať čiary jazdného pruhu po uvoľnení brzdového pedála.
- Vozidlo jazdí napravo alebo naľavo od jazdného pruhu.

▣ Fungovanie systému sa pozastaví v nasledujúcich prípadoch:

Nastavenie systému LKAS môžete zmeniť.

Je možné zvoliť pozastavený zvukový signál systému LKAS.

► **Prispôbitelné funkcie** Str. 297

■ **Fungovanie systému LKAS sa môže automaticky pozastaviť v nasledujúcich prípadoch:**

- Systému sa nepodarí detegovať čiary jazdného pruhu.
- Rýchlo otočíte volantom.
- Vozidlo riadite nesprávnym spôsobom.
- Pri jazde ostrými zákrutami.
- Pri jazde vyššou rýchlosťou, približne 185 km/h.
- Aktivuje sa systém ABS alebo VSA.

Keď uvedené situácie pominú, systém LKAS automaticky obnoví svoju činnosť.

■ **Systém LKAS sa môže automaticky vypnúť v nasledujúcich prípadoch:**

V nasledujúcich prípadoch môžu čiary jazdného pruhu na ukazovateli zmiznúť, môže zaznieť zvuková signalizácia a systém LKAS sa môže automaticky zrušiť:

- Teplota kamery je príliš vysoká.
- Kamera za spätným zrkadlom alebo oblasť okolo kamery, vrátane čelného skla, je znečistená.

■ Podmienky a obmedzenia systému LKAS

Systém nemusí v určitých podmienkach zaznamenať označenie pruhov a nemusí byť schopný udržať vozidlo v strede pruhu. Medzi tieto podmienky patria:

■ Podmienky prostredia

- Malý kontrast medzi čiarami jazdných pruhov a povrchom vozovky.
- Jazda v nepriaznivom počasí (dážď, hmla, sneh a pod.).
- Jazda na zasneženej alebo vlhkej vozovke.
- Jazda do oslabeného slnečného svetla (napr. východ alebo západ slnka).
- Tiene príslušných objektov (stromy, budovy, zvodidlá, vozidlá atď.) sa nachádzajú paralelne k bielym (alebo žltým) čiaram.
- Náhle prechody medzi svetlou a tmavou oblasťou, ako napríklad vjazd alebo výjazd z tunela alebo tieňa stromov či budovy atď.
- Jazda potme alebo v tmavých miestach, ako sú napríklad tunely (vzhľadom na slabé svetlo nemusia byť pruhy alebo povrch cesty osvetlené).
- Vzdialenosť medzi vaším vozidlom a vozidlom pred vami je príliš krátka a čiary jazdného pruhu a povrch cesty nie sú viditeľné.
- Na vozovke sa odráža silné svetlo.

■ Podmienky vozovky

- Jazda na ceste s dočasnými označeniami jazdných pruhov.
- Nevýrazné, viacsobné alebo rôzne označenia jazdných pruhov viditeľné na vozovke z dôvodu opráv cesty, prípadne staré označenia jazdných pruhov.

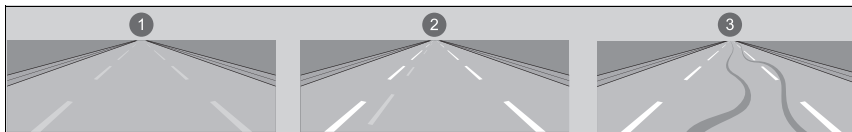

- 1 Wyblednuté čiary
- 2 Duplicitné čiary
- 3 Stopy pneumatík

- Vozovka má zbiehajúce sa, rozdeľujúce sa alebo križujúce sa jazdné pruhy (napr. na križovatke alebo prechode pre chodcov).
- Označenia jazdných pruhov sú mimoriadne úzke, široké alebo sa menia.

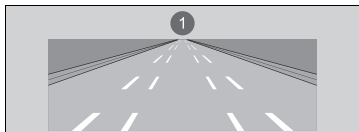

- 1 Veľmi široký alebo úzky cestný pruh

- Časť značení jazdného pruhu je skrytá určitým predmetom (napríklad vozidlom).
- Cesta je kopcovitá alebo vozidlo prichádza k hrebeňu kopca.
- Vaše vozidlo sa silne trasie na nerovných povrchoch ciest.
- Keď sa objekty na ceste (obrubník, zvodidlá, pylóny atď.) javia ako biele čiary (alebo žlté čiary).
- Jazda po nerovných alebo nedláždených cestách alebo po hrboľatých povrchoch.

- Jazda na cestách s dvojitémi jazdnými pruhmi.
- Jazda na zasnežených alebo šmyklavých cestách.
- Chodník je viditeľný iba čiastočne v dôsledku snehu alebo kaluží na ceste.
- Na povrchu vozovky sa nachádza vrstva vody alebo kaluže.
- Biele (alebo žlté) čiary nie sú správne rozpoznané v dôsledku cestných podmienok, ako sú zákruty alebo kopce.
- Jazda na nespevnených alebo rozbrázdnených cestách.
- Prechod križovatkou.

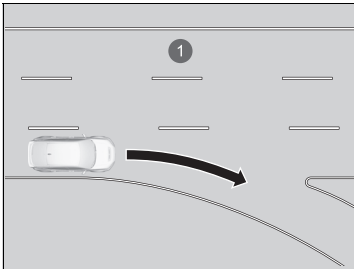

❶ Jazdný pruh bez čiar na križovatke

■ Podmienky vozidla

- Keď je osvetlenie slabé v dôsledku znečistenia skiel svetlometov alebo je v tmavom mieste znížená viditeľnosť v dôsledku nesprávneho nastavenia svetlometov.
- Predná časť kamery je zakrytá nečistotami, hmlou, dažďom, blatom, vlhkým snehom, tesnením, príslušenstvom, nálepkami alebo fóliou na čelnom skle.
- Jazda potme alebo v tmavých miestach, ako sú napríklad tunely, s vypnutými svetlometmi.
- Na čelnom skle sú zvyšky po stieračoch.
- Abnormálny stav pneumatík alebo kolies (nesprávne veľkosti, rozdielne rozmery alebo konštrukcia, nevhodné nahustenie, dojazdová rezervná pneumatika* atď.).
- Vozidlo je naklonené v dôsledku ťažkej batožiny v batožinovom priestore alebo na zadných sedadlách.
- Odpruženie bolo upravené.
- Sú nasadené snehové reťaze*.

Systém rozpoznávania dopravných značiek

Pripomína vám informácie o dopravných značkách, ako je napríklad aktuálny rýchlostný limit a zákaz predbiehania, a upozorní vás, ak vaše vozidlo prekročí povolenú rýchlosť.

■ Spôsob fungovania systému

Systém zobrazuje značky rozpoznané ako určené pre vaše vozidlo pomocou informácií zachytených kamerou umiestnenou za spätným zrkadlom z dopravných značiek a údajov zo systému počas jazdy. Ikona značky sa zvyčajne zobrazuje pred prejením značky a zobrazuje sa až do rozpoznania inej značky.

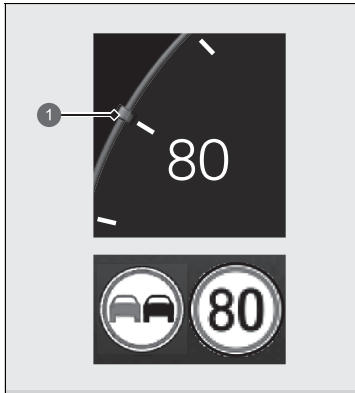

- ① Značka rýchlostného obmedzenia

▶▶ Systém rozpoznávania dopravných značiek

Turecké modely

Na zachovanie funkčnosti systému, je potrebné aktualizovať informácie o obmedzení rýchlosti v údajoch ISA. Pravidelne aktualizujte údaje ISA.

➔ **Podrobnosti o aktualizácii nájdete v samostatnej príručke.**

Okrem tureckých modelov

Na zachovanie funkčnosti systému, je potrebné aktualizovať informácie o obmedzení rýchlosti v navigačnom systéme. Pravidelne aktualizujte informácie o navigačnom systéme.

➔ **Pozrite si príručku navigačného systému**

Systém je navrhnutý tak, aby rozpoznával dopravné značky zodpovedajúce normám Viedenského dohovoru. Nemusia sa zobrazíť všetky značky, ale napriek tomu nesmiete ignorovať žiadne dopravné značenie umiestnené pri ceste. Systém nemusí fungovať s oficiálnymi dopravnými značkami vo všetkých krajinách, v ktorých jazdíte, a nemusí fungovať vo všetkých situáciách. Nespoliehajte sa výlučne na tento systém. Vždy jazdite rýchlosťou, ktorá je primeraná podmienkam vozovky.

Ikona značky sa môže prepnúť na inú alebo zmiznúť v nasledujúcich situáciách:

- Zistí sa koniec rýchlostného obmedzenia alebo iného určeného obmedzenia.
- Vaše vozidlo vchádza na cestu/opúšťa cestu s iným obmedzením rýchlosti.
- Zabočíte na križovatke, pričom zapnete smerovku.

Ak systém počas jazdy nezaznamená žiadnu dopravnú značku, zobrazí sa  (biela).

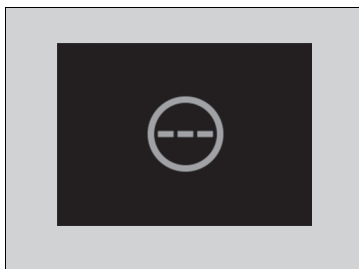

🔍 Systém rozpoznávania dopravných značiek

Nikdy nenanášajte film ani nepripájajte žiadne predmety k čelnému sklu, ktoré by mohli blokovat' zorné pole prednej širokouhlej kamery a spôsobiť abnormálne fungovanie systému. Škrabance, praskliny a iné poškodenia čelného skla v rámci zorného poľa prednej širokouhlej kamery môžu spôsobiť abnormálne fungovanie systému. Ak dôjde k takejto situácii, odporúčame, aby ste vymenili čelné sklo za originálne náhradné čelné sklo od spoločnosti Honda. Abnormálne fungovanie systému môžu spôsobiť aj menšie opravy v rámci zorného poľa prednej širokouhlej kamery alebo inštalácia náhradného čelného skla, ktoré nepochádza od spoločnosti Honda. Po výmene čelného skla požiadajte predajcu/servis o opätovnú kalibráciu prednej širokouhlej kamery. Na správne fungovanie systému sa vyžaduje správna kalibrácia prednej širokouhlej kamery.

Systém rozpoznávania dopravných značiek sa aktivuje až po zhruba 15 sekundách po spustení motora.

Systém rozpoznávania dopravných značiek môžete zapnúť alebo vypnúť.

Ak vyberiete položku **Žiadne**, zobrazí sa  (sivá).

🔍 **Prispôbitelné funkcie** Str. 297

Na parkovanie si nájdite tienisté miesto alebo prednú časť vozidla nasmerujte mimo dosah slnečných lúčov, aby ste znížili pravdepodobnosť vypnutia predného širokouhlého kamerového systému následkom vysokej teploty v interiéri. Ak používate reflexnú slnečnú clonu, nezakrývajte ňou kryt kamery. Zakrytie prednej širokouhlej kamery môže koncentrovat' teplo na ňu.

☒ Systém rozpoznávání dopravných značiek

Prečítajte si informácie o manipulácii s prednou širokouhlou kamerou tvoriacou súčasť tohto systému.

☒ **Predná širokouhlá kamera** Str. 495

Môžete zmeniť nastavenia zvuku upozornenia, ktorý sa prehráva pri rozpoznaní zmien rýchlostných obmedzení.

☒ **Prispôbitelné funkcie** Str. 297

Ak vaše vozidlo prekročí rýchlostné obmedzenie, na displeji bude blikať ikona predstavujúca značku rýchlostného obmedzenia pre aktuálnu oblasť a ak budete naďalej prekračovať zistený rýchlostný limit, zaznie zvuková signalizácia. Zvuková signalizácia však nezaznie, ak vozidlo spomaľuje.

Schopnosť systému presne upozorniť vodiča na rýchlostné obmedzenie závisí od určitých podmienok, ako napríklad jednotky uvedené na dopravnej značke alebo rýchlosť a smer jazdy vozidla. V niektorých prípadoch môže systém zobrazíť falošné výstrahy alebo iné nepresné informácie.

☒ **Podmienky a obmedzenia systému rozpoznávania dopravných značiek** Str. 490

Jednotka rýchlostných obmedzení (km/h alebo mph) sa v jednotlivých krajinách líši. Tesne po prízjazde do krajiny, v ktorej sa používajú odlišné jednotky než v krajine, z ktorej prichádzate, nemusí systém rozpoznávania dopravných značiek fungovať správne.

☒ **Jednotky rýchlosti/vzdialenosti** Str. 155

☒ **Prispôbitelné funkcie** Str. 297

■ Podmienky a obmedzenia systému rozpoznávania dopravných značiek

Systém rozpoznávania dopravných značiek nemusí správne rozpoznať dopravnú značku, môže ju rozpoznať pomaly alebo ju nedokáže rozpoznať v nasledujúcich prípadoch.

■ Podmienky prostredia

- Jazda do oslabeného slnečného svetla (napr. východ alebo západ slnka).
- Na vozovke sa odráža silné svetlo.
- Jazda potme, v tmavých miestach, ako sú dlhé tunely.
- Jazda v nepriaznivom počasí (dážď, hmla, sneh a pod.).
- Náhle prechody medzi svetlou a tmavou oblasťou, ako napríklad vjazd alebo výjazd z tunela alebo tieňa stromov či budovy atď.
- Z vozidla pred vami vystrekne voda alebo odletí sneh.
- Odrazy na vnútornej strane čelného skla.

■ Podmienky vozovky

- Vaše vozidlo sa silne trasie na nerovných povrchoch ciest.

■ Podmienky vozidla

- Keď je osvetlenie slabé v dôsledku znečistenia skiel svetlometov alebo je v tmavom mieste znížená viditeľnosť v dôsledku nesprávneho nastavenia svetlometov.
- Predná časť kamery je zakrytá nečistotami, hmlou, dažďom, blatom, vlhkým snehom, tesnením, príslušenstvom, nálepkami alebo fóliou na čelnom skle.
- Na čelnom skle sú zvyšky po stieračoch.
- Abnormálny stav pneumatík alebo kolies (nesprávne veľkosti, rozdielne rozmery alebo konštrukcia, nevhodné nahustenie, dojazdová rezervná pneumatika* atď.).
- Vozidlo je naklonené v dôsledku ťažkej batožiny v batožinovom priestore alebo na zadných sedadlách.
- Odpruženie bolo upravené.
- Sú nasadené snehové reťaze*.

▶▶ Podmienky a obmedzenia systému rozpoznávania dopravných značiek

 (oranžová) na ukazovateli sa zobrazí v nasledujúcich prípadoch. Ak toto hlásenie nezmizne, nechajte vozidlo skontrolovať u predajcu.

- Vyskytol sa problém so systémom rozpoznávania dopravných značiek (TSR).
- Ihneď po naštartovaní motora (vrátane spustenia na diaľku).
- Údaje systému sa aktualizujú.



- Jazda potme alebo v tmavých miestach, ako sú napríklad tunely, s vypnutými svetlometmi.

■ Poloha alebo stav dopravnej značky

- Značka sa nachádza na ťažko objaviteľnom mieste.
- Značka sa nachádza ďaleko od vášho vozidla.
- Značka sa nachádza na mieste, na ktoré nedopadá svetlo zo svetlometu.
- Značka je na rohu alebo v zákrute cesty.
- Značka je vyblednutá alebo ohnutá.
- Značka je otočená alebo poškodená.
- Značka je zakrytá blatom, snehom alebo námrazou.
- Časť značky je skrytá stromami alebo je v tieni vozidla či iného predmetu.
- Od povrchu značky sa odráža svetlo (napríklad pouličné svetlo) alebo je skrytá v tieni.
- Značka je príliš jasná alebo príliš tmavá (elektrická značka).
- Malé značky (pomocné značky atď.).

■ Ďalšie podmienky

- Keď jazdíte vysokou rýchlosťou.

Systém rozpoznávania dopravných značiek nemusí fungovať správne, napríklad bude zobrazovať značku, ktorá nie je v súlade so skutočnými predpismi pre vozovku alebo ktorá vôbec neexistuje, v týchto prípadoch:

- Značka rýchlostného obmedzenia sa môže zobraziť pri vyššej alebo nižšej rýchlosti, než je aktuálne rýchlostné obmedzenie.
- Na ceste sa nachádza doplnková značka s ďalšími informáciami, napríklad o počasí, čase, type vozidla atď.
- Text na značke je ťažko čitateľný (elektrické značenie, čísla na značkách sú rozmazané atď.).
- Značka je v blízkosti jazdného pruhu, ktorým prechádzate, hoci pre tento jazdný pruh neplatí (napríklad značka rýchlostného obmedzenia nachádzajúca sa na križovatke vedľajšej a hlavnej cesty).
- Na ceste sú objekty, ktoré majú podobnú farbu alebo tvar ako rozlíšený objekt (podobná značka, elektrická značka, ukazovateľ smeru, štruktúra atď.).

■ Situácie, keď nie je možné poskytnúť správne informácie o značkách rýchlostného obmedzenia pre danú oblasť

V nasledujúcich situáciách sa môže zobrazenie líšiť od predpisov pre vozovku, po ktorej jazdíte, alebo sa môže oneskoriť:

- Bola postavená nová cesta.
- Došlo k zmene rýchlostného obmedzenia.
- Informácie o rýchlostnom obmedzení uložené v databáze sú zastarané alebo nepresné.
- Pri jazde v oblastiach, kde sa tieto informácie nemôžu používať, alebo v uličkách bez značiek.
- Dráha vozidla, ktorú snímač detegoval, a skutočná dráha vozidla sú odlišné.
- Vedľa seba sa nachádzajú cesty s obmedzeniami rýchlosti, ktoré sa líšia od cesty, po ktorej idete.

- Značka je dočasná značka rychlostného obmedzenia s neštandardnými funkciami (ako je například dizajn atď.).
- Při jízde na místě so slabým příjmom GPS, například v tuneloch alebo v okolí mrakodrapov.
- Vozidlo opakovane zastavuje a rozbíha sa pomalou rýchlosťou.
- Při jízde na inéj trase než navádzenie navigácie.*
- V tiahlych strmých svahoch alebo zákrutách.
- Variabilné rychlostné obmedzenie.

* Nie je k dispozícii u všetkých modelov

■ Značky zobrazené na ukazovateli

Na displeji sa môžu vedľa seba naraz zobraziť dve zistené značky. Na obrazovke sa zobrazuje ikona značky rýchlostného obmedzenia. Naľavo sa zobrazuje ikona značky zákazu predbiehania. Akákoľvek ďalšia značka, ktorá určuje rýchlostné obmedzenie na základe počasia (sneh atď.) alebo konkrétneho času, sa zobrazí na ľubovoľnej strane.

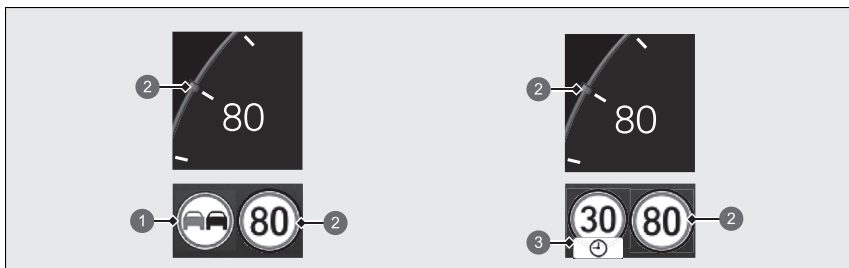

- ① Značka zákazu predbiehania
- ② Značka rýchlostného obmedzenia
- ③ Doplnujúca značka rýchlostného obmedzenia na základe určitých podmienok

Predná širokouhlá kamera

Kamera používaná v systémoch, ako je brzdný systém zmiernenia zrážky (CMBS), systém predchádzania vybočeniu z vozovky, adaptívny tempomat (ACC), Systém podpory riadenia vozidla v jazdnom pruhu (LKAS), systém rozpoznávania dopravných značiek a systém automatického prepínania diaľkových svetiel, je navrhnutá tak, aby rozpoznávala objekty, ktoré spúšťajú tieto systémy a ovládajú ich funkcie.

Umiestnenie kamery a pokyny na manipuláciu

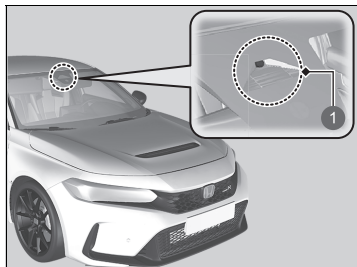

1 Predná širokouhlá kamera

Táto kamera je umiestnená za spätným zrkadlom.

Na parkovanie si nájdite tienisté miesto alebo prednú časť vozidla nasmerujte mimo dosah slnečných lúčov, aby ste znížili pravdepodobnosť vypnutia kamerového snímacieho systému následkom vysokej teploty v interiéri. Ak používate reflexnú slnečnú clonu, nezakrývajte ňou kryt kamery. Zakrytie kamery môže na jej koncentrovať teplo.

▣ Predná širokouhlá kamera

Nikdy nenanášajte fóliu ani nelepte na čelné sklo, kapotu ani prednú mriežku predmety, ktoré by mohli prekážať v zornom poli kamery a spôsobiť tým neštandardné fungovanie systému.

Škrabance, praskliny a iné poškodenia čelného skla v rámci zorného poľa kamery môžu spôsobiť abnormálne fungovanie systému. Ak dôjde k takejto situácii, odporúčame, aby ste vymenili čelné sklo za originálne náhradné čelné sklo od spoločnosti Honda. Abnormálne fungovanie systému môžu spôsobiť aj menšie opravy v rámci zorného poľa kamery alebo inštalácia náhradného čelného skla, ktoré nepochádza od spoločnosti Honda. Po výmene čelného skla požiadajte predajcu o opätovnú kalibráciu kamery. Na správne fungovanie systému sa vyžaduje správna kalibrácia kamery.

Neumiestňujte žiadne predmety na hornú časť prístrojového panela. Predmety sa môžu odrážať na čelné sklo a môžu zabrániť správnej detekcii čiar jazdného pruhu systémom.

▶▶ Predná širokouhlá kamera

Ak sa zobrazí hlásenie  **Niektoré systémy podpory riadenia nefungujú: Teplota kamery je príliš vysoká:**

- Použite systém klimatizácie na ochladenie interiéru a ak je to potrebné, použite tiež režim vyhrievania skla s prúdom vzduchu nasmerovaným na kameru.
- Jazdite s vozidlom, aby sa znížila teplota čelného skla, čím sa schladí priestor v okolí kamery.

Ak sa zobrazí hlásenie  **Niektoré systémy podpory riadenia nefungujú: Vyčistite predné čelné sklo alebo zlé podmienky zobrazovania.:**

- Zaparkujte vozidlo na bezpečnom mieste a uistite sa, či je čelné sklo čisté.
- Ak je čelné sklo znečistené, vyčistite ho. Ak hlásenie po chvíľke jazdy nezmizne, nechajte vozidlo skontrolovať u predajcu.

Brzdový systém

■ Parkovacia brzda

Parkovacia brzdu používajte na zastavenie vozidla pri parkovaní. Keď je aktivovaná parkovacia brzda, môžete ju deaktivovať manuálne alebo automaticky.

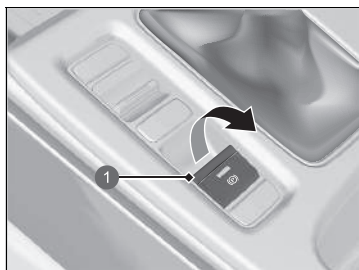

1 Spínač elektrickej parkovacej brzdy

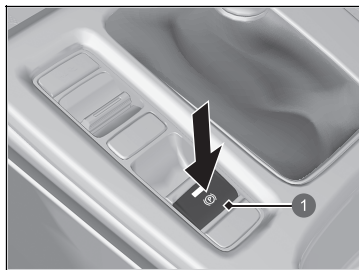

1 Spínač elektrickej parkovacej brzdy

■ Zatiahnutie

Elektrickú parkovacia brzdu možno aktivovať vždy, keď je k dispozícii akumulátor vozidla, bez ohľadu na polohu režimu napájania.

Jemne a bezpečne potiahnite spínač elektrickej parkovacej brzdy nahor.

- ▶ Indikátor na spínači sa rozsvieti.
- ▶ Rozsvieti sa indikátor parkovacej brzdy a brzdového systému (červený).

■ Uvoľnenie

Režim napájania musí byť v polohe ZAPNUTÉ, aby sa dala uvoľniť elektrická parkovacia brzda.

1. Stlačte brzdový pedál.
2. Stlačte spínač elektrickej parkovacej brzdy.
 - ▶ Indikátor v spínači zhasne.
 - ▶ Indikátor parkovacej brzdy a brzdového systému (červený) zhasne.

Manuálnym uvoľnením parkovacej brzdy pomocou spínača sa môžete pomaly a jemne rozbehnúť, ak s vozidlom stojíte smerom dole zo strmého svahu.

▣ Parkovacia brzda

Pri aktivovaní alebo uvoľňovaní parkovacej brzdy môžete z priestoru zadných kolies počuť prevádzku motora systému elektrickej parkovacej brzdy. Je to normálne.

Keď zaťahujete alebo uvoľňujete parkovacia brzdu, brzdový pedál sa môže v dôsledku prevádzky systému elektrickej parkovacej brzdy mierne pohybovať. Je to normálne.

Ak sa akumulátor úplne vybije, nie je možné použiť ani uvoľniť parkovacia brzdu.

➔ **Ak je akumulátor vybitý** Str. 625

Ak spínač elektrickej parkovacej brzdy potiahnete nahor a podržíte počas jazdy, systém VSA aktivuje brzdy na všetkých štyroch kolesách, kým sa vozidlo nezastaví. Následne sa aktivuje elektrická parkovacia brzda a spínač je potrebné uvoľniť.

Parkovacia brzda sa použije automaticky v nasledujúcich prípadoch.

- Keď je aktivovaný systém automatického podržania brzdy a vozidlo zastaví na viac ako 10 minút.
- Po odopnutí bezpečnostného pásu vodiča v zastavenom vozidle s aktivovaným systémom podržania brzdy.
- Keď je aktivovaný systém podržania brzdy a vypne sa motor (neplatí to pri automatickom vypnutí pri volnobehu).
- Ak sa vyskytol problém so systémom podržania brzdy, keď je aktivovaný systém podržania brzdy.

■ Automatické uvoľnenie

Stlačením plynového pedála a súčasným uvoľnením pedála spojky sa uvoľní parkovacia brzda.

Pri rozbehu vozidla do kopca alebo v dopravnej zápche uvoľnite parkovacia brzdu stlačením plynového pedála.

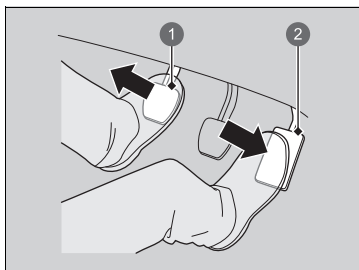

- 1 Pedál spojky
- 2 Plynový pedál

Jemne stlačte plynový pedál a uvoľnite pedál spojky.

► Indikátor parkovacej brzdy zhasne.

Parkovacia brzda sa po stlačení plynového pedála automaticky uvoľní v nasledujúcich prípadoch:

- Je zapnutý bezpečnostný pás vodiča.
- Beží motor.
- Nie je zaradený prevod **N**.

►► Parkovacia brzda

Ak parkovacia brzdu nie je možné uvoľniť automaticky, uvoľnite ju manuálne.

Ak vozidlom jazdíte do kopca, plynový pedál môže byť potrebné stlačiť viac, aby sa elektrická parkovacia brzda uvoľnila.

►► Automatické uvoľnenie

Parkovacia brzdu nemožno uvoľniť automaticky, ak svietia nasledujúce indikátory:

- Indikátor poruchy

Parkovacia brzdu pravdepodobne nebude možné uvoľniť automaticky, ak svietia nasledujúce indikátory:

- Indikátor parkovacej brzdy a brzdového systému (oranžový)
- Indikátor systému VSA
- Indikátor **ABS**
- Indikátor doplnkového záchytného systému

Pedál spojky je úplne stlačený pred miernym stlačením plynového pedála a uvoľnením pedála spojky.

■ Nožná brzda

Vaše vozidlo je vybavené kotúčovými brzdami na všetkých štyroch kolesách. Podtlakový posilňovač bŕzd pomáha znižovať silu potrebnú na použitie brzdového pedála. Systém brzdového asistenta zvyšuje brzdnú silu pri prudkom stlačení brzdového pedála v núdzovej situácii. Protiblokovací brzdový systém (ABS) pomáha udržiavať kontrolu nad riadením pri veľmi prudkom brzdení.

➤ **Systém brzdového asistenta** Str. 505

➤ **Protiblokovací brzdový systém (ABS)** Str. 504

■ Pískanie bŕzd

S cieľom poskytnúť uspokojivý výkon pri najrôznejších jazdných podmienkach je súčasťou vozidla vysokovýkonný brzdový systém. Za určitých podmienok, ako je rýchlosť vozidla, spomaľovanie, vlhkosť atď., môžete počuť pískanie bŕzd. Nie je to porucha.

►► Nožná brzda

Skontrolujte brzdy po prechode cez hlbokú vodu alebo ak je na povrchu cesty nahromadená voda. V prípade potreby vysušte brzdy jemným niekoľkonásobným stlačením pedálu.

Ak počujete plynulé kovové trenie pri brzdení, brzdové doštičky sa musia vymeniť. Nechajte vozidlo skontrolovať predajcovi.

Pri neustálom používaní brzdového pedálu pri jazdení dole dlhým kopcom sa hromadí teplo, ktoré znižuje účinnosť bŕzd. Použite brzdenie motorom tak, že zložíte nohu z plynového pedálu a podradíte na nižší prevodový stupeň. Pri manuálnej prevodovke použite na účinnejšie brzdenie motorom nižší prevodový stupeň.

Nenechávajte nohu na brzdovom pedáli počas jazdy, pretože brzdy môžu jemne zaberat, a tak môžu po čase stratiť účinnosť a znižuje sa aj životnosť doštičiek. Môže to aj zmiasť vodičov za vami.

■ Automatické podržanie brzdy

Po uvoľnení brzdového pedála bude brzda podržaná, až kým nezaradíte inú polohu než **N** a:

- neuvoľníte pedál spojky (na šikmej ceste alebo pri smerovaní dole kopcom),
- neuvoľníte pedál spojky a nestlačíte plynový pedál (pri smerovaní hore kopcom).

Tento systém môžete použiť pri dočasnom zastavení vozidla, napríklad keď zastavíte na semaforoch alebo v hustej premávke.

■ Zapnutie systému

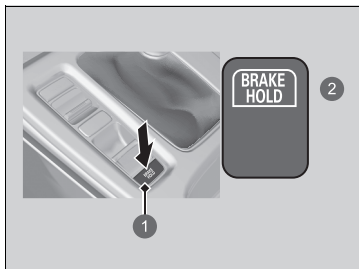

- 1 Tlačidlo automatického podržania brzdy
- 2 Rozsvieti sa

Zapnite si bezpečnostný pás a potom naštartujte motor. Stlačte tlačidlo automatického podržania brzdy.

- Rozsvieti sa indikátor systému automatického podržania brzdy. Systém je zapnutý.

⚠ Automatické podržanie brzdy

⚠ VÝSTRAHA

Na strmom svahu alebo klzkej ceste sa po zložení nohy z brzdového pedála môže vozidlo pohnúť aj napriek tomu, že je aktivovaný systém automatického podržania brzdy.

Ak sa vozidlo nečakane pohne, môže dôjsť k zrážke, ktorá môže skončiť vážnym zranením alebo smrťou.

Nikdy neaktivujte a nespoliehajte sa na systém automatického podržania brzdy, ak chcete zabrániť pohybu vozidla na strmom svahu alebo klzkej ceste.

⚠ VÝSTRAHA

Pri používaní automatického podržania brzdy podržte nohu na brzdovom pedáli, kým sa nerozsvieti indikátor automatického podržania brzdy.

Ak sa vozidlo nečakane pohne, môže dôjsť k zrážke, ktorá môže skončiť vážnym zranením alebo smrťou.

Po rozsvietení indikátora automatického podržania brzdy zložte nohu z brzdového pedála.

■ Aktivácia systému

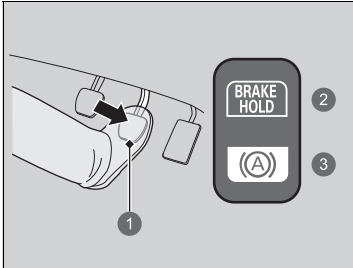

- 1 Brzdový pedál
- 2 Svieti
- 3 Rozsvieti sa

Stlačte brzdový pedál, aby vozidlo úplne zastavilo.

- Rozsvieti sa indikátor automatického podržania brzdy. Brzdenie sa podrží maximálne 10 minút.
- Po rozsvietení indikátora automatického podržania brzdy uvoľníte brzdový pedál.

☒ Automatické podržanie brzdy

Keď je systém aktivovaný, môžete vypnúť motor alebo zaparkovať vozidlo rovnakým spôsobom ako zvyčajne.

☒ **Po zastavení** Str. 507

Či už je systém zapnutý, alebo práve aktivovaný, automatické podržanie brzdy sa po každom vypnutí motora vypne.

Ak je aktivovaný alebo zapnutý systém automatického podržania brzdy, systém sa vypne, keď zhasne motor.

Ak je systém automatického podržania brzdy v prevádzke a vozidlo je v pohybe, môžete počuť prevádzkový hluk.

■ Deaktivácia systému

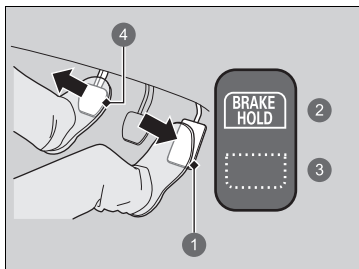

- 1 Plynový pedál
- 2 Svieti
- 3 Vypne sa
- 4 Pedál spojky

Zaradíte prevodovku do polohy inej než **N** a:

- neuvoľníte pedál spojky (na šikmej ceste alebo pri smerovaní dole kopcom),
- neuvoľníte pedál spojky a nestlačíte plynový pedál (pri smerovaní hore kopcom).
Systém sa deaktivuje a vozidlo sa pohne.
- Indikátor automatického podržania brzdy zhasne.
Systém je naďalej zapnutý.

■ Systém sa automaticky zruší, keď:

- Použijete parkovaciu brzdú.

■ Systém sa automaticky zruší a parkovacia brzda sa aktivuje v nasledujúcich prípadoch:

- Brzdenie sa podrží dlhšie ako 10 minút.
- Odopnete bezpečnostný pás vodiča.
- Vypne sa motor.
- Vyskytne sa problém so systémom automatického podržania brzdy.
- Zhasne motor.

■ Vypnutie systému automatického podržania brzdy

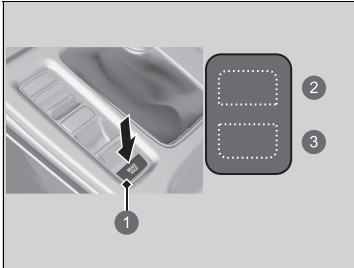

- 1 Tlačidlo automatického podržania brzdy
- 2 Vypne sa
- 3 Vypne sa

Rozsvieti sa len indikátor systému automatického podržania brzdy:

- Stlačte tlačidlo automatického podržania brzdy.
 - Indikátor systému automatického podržania brzdy zhasne.

Keď sa súčasne rozsvieti indikátor automatického podržania brzdy:

- Stlačte tlačidlo automatického podržania brzdy spolu s brzdovým pedálom.
 - Indikátor systému automatického podržania brzdy a indikátor automatického podržania brzdy zhasnú.

▣ Vypnutie systému automatického podržania brzdy

Pred vstupom do autoumyvárne nezabudnite vypnúť systém automatického podržania brzdy.

Protiblokovací brzdový systém (ABS)

■ ABS

Zabraňuje blokovaniu kolies a pomáha udržať kontrolu nad riadením rýchlym pumpovaním brzd, ktoré vykonáva omnoho rýchlejšie než vy.

Systém elektronického rozdelenia brzdnych síl (EBD), ktorý je súčasťou systému ABS, tiež vyrovnáva rozdelenie brzdnych síl spredu dozadu podľa zaťaženia vozidla.

Brzdový pedál nikdy nepumpujte. Systém ABS bude fungovať najlepšie vtedy, keď budete vždy vyvíjať pevný tlak na brzdový pedál. Niekedy sa tento postup označuje ako „zošliapnuť a ovládať smer“.

■ Prevádzka systému ABS

Keď sa systém ABS aktivuje, brzdový pedál môže mierne pulzovať. Stlačte brzdový pedál a držte ho pevne stlačený. Na suchom povrchu musíte na brzdový pedál zatlačiť veľmi prudko, aby sa systém ABS aktivoval. Ak sa však pokúšate zastaviť na snehu alebo ľade, pocítite, že sa systém ABS aktivoval okamžite.

Systém ABS sa môže aktivovať, keď stlačíte brzdový pedál pri jazde na:

- Mokrých alebo snehom pokrytých cestách.
- Cestách dláždených kameňom.
- Cestách s nerovným povrchom, napríklad s výtlkmi, prasklinami, poklopmi atď.

Keď sa rýchlosť vozidla zníži pod 10 km/h, systém ABS sa vypne.

►► Protiblokovací brzdový systém (ABS)

POZNÁMKA

Systém ABS nemusí fungovať správne, ak používate nesprávny typ alebo veľkosť pneumatík.

Ak sa indikátor **ABS** počas jazdy rozsvieti a ostane svietiť, pravdepodobne sa vyskytol problém s týmto systémom. Zatiaľ čo normálne brzdenie tým nie je ovplyvnené, je možné, že systém ABS nebude funkčný. Nechajte vozidlo ihneď skontrolovať predajcovi.

Systém ABS nie je navrhnutý na znižovanie času ani vzdialenosti potrebnej na zabrzdzenie vozidla: Je navrhnutý tak, aby bránil blokovaniu brzdou silou a predchádzal tak šmyku a strate ovládateľnosti.

V nasledujúcich prípadoch bude vaše vozidlo potrebovať väčšiu brzdnu dráhu než vozidlo bez systému ABS:

- Pri jazde na nekvalitných alebo nerovných povrchoch, ako je napríklad štrk alebo sneh.
- Ak sú na pneumatikách nasadené snehové reťaze*.

Pri systéme ABS možno pozorovať nasledovné:

- Pri brzdení, zrýchľovaní vozidla alebo keď sa vykonávajú systémové kontroly po naštartovaní motora, môžete počuť z motorového priestoru zvuk motora.
- Vibrácie brzdového pedála alebo karosérie vozidla pri aktivácii systému ABS.

Tieto vibrácie a zvuky sú normálnym javom pri systéme ABS a nie sú dôvodom k znepokojeniu.

Systém brzdového asistenta

Je určený na pomoc vodičovi prostredníctvom generovania väčšej brzdnéj sily pri prudkom stlačení brzdového pedála v núdzových situáciách.

■ Používanie systému brzdového asistenta

Stlačte brzdový pedál pevne, aby ste dosiahli väčšiu brzdnú silu.

Keď je systém brzdového asistenta v činnosti, môže sa pedál mierne zatriať a môžete počuť prevádzkový hluk. Je to normálne. Držte brzdový pedál pevne stlačený.

Signál núdzového zastavenia

Aktivuje sa v prípade, keď počas jazdy rýchlosťou 60 km/h alebo vyššou začnete prudko brzdiť s cieľom upozorniť vodičov za vami na toto náhle brzdenie (začnú rýchlo blikať výstražné svetlá). To môže pomôcť upozorniť vodičov za vami na existujúcu situáciu a vodiči budú môcť prijať príslušné opatrenia na to, aby nedošlo k zrážke s vašim vozidlom.

■ Keď sa systém aktivuje:

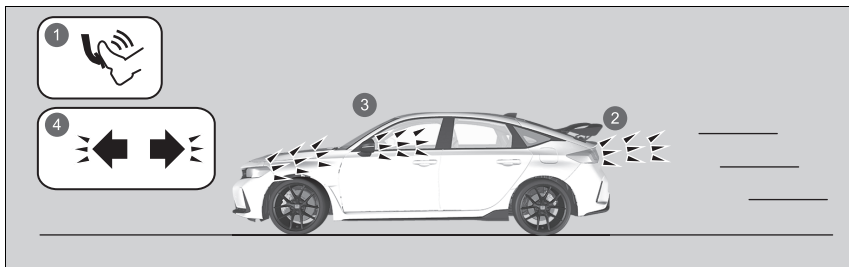

- 1 Prudké brzdenie
- 2 Brzdové svetlá sa rozsvietia
- 3 Výstražné svetlá začnú blikať
- 4 Indikátory výstražných svetiel začnú blikať

Výstražné svetlá prestanú blikať vtedy, keď:

- Uvoľníte brzdový pedál.
- Systém ABS sa deaktivuje.
- Rýchlosť spomalenia vozidla sa zmení na strednú.
- Stlačíte tlačidlo výstražných svetiel.

►► Signál núdzového zastavenia

Signál núdzového zastavenia nie je systém, ktorý dokáže zabrániť možnému nárazu do zadnej časti vozidla spôsobenému prudkým brzdením. Tento systém rozbliká výstražné svetlá v čase prudkého brzdenia. Odporúčame, aby ste nikdy nebrzdili prudko, ak to nie je nevyhnutné.

Signál núdzového zastavenia sa neaktivuje, ak stlačíte tlačidlo výstražných svetiel.

Ak počas brzdenia prestane na chvíľu fungovať systém ABS, signál núdzového zastavenia sa nemusí vôbec aktivovať.

Po zastavení

1. Pevne stlačte brzdový pedál.
2. Držte brzdový pedál stlačený a súčasne pomaly vytiahnite spínač elektrickej brzdy nadoraz.
3. Preradte radiacu páku do polohy **N**.
4. Vypnite motor a radiacu páku preradte do polohy **R** alebo **1**.
 - ▶ Indikátor parkovacej brzdy a brzdového systému (červený) zhasne po približne 30 sekundách.

Parkovacia brzda vždy zatiahnite, najmä ak vozidlo zaparkujete na svahu.

▣ Parkovanie vozidla

Neparkujte vozidlo v blízkosti horľavých predmetov, ako je suchá tráva, olej alebo drevo. Teplo z výfuku môže spôsobiť požiar.

▣ Po zastavení

V prípade extrémne nízkej teploty môže parkovacia brzda po zatiahnutí zamrznúť. Ak očakávate takéto teploty, nezaťahujte parkovacia brzdu, ale v prípade parkovania v svahu otočte predné kolesá tak, aby sa v prípade pohnutia vozidla dole svahom opreli o obrubník, alebo zablokujte kolesá, aby sa vozidlo nemohlo pohnúť. V prípade nevykonania žiadneho z týchto opatrení sa vozidlo môže neočakávane pohnúť a spôsobiť nehodu.

Systém parkovacieho snímača *

Rohové a stredové snímače monitorujú prekážky okolo vozidla a zvuková signalizácia, obrazovka audiosystému/informačná obrazovka vás informujú o približnej vzdialenosti medzi vozidlom a prekážkou.

■ Umiestnenie a dosah snímačov

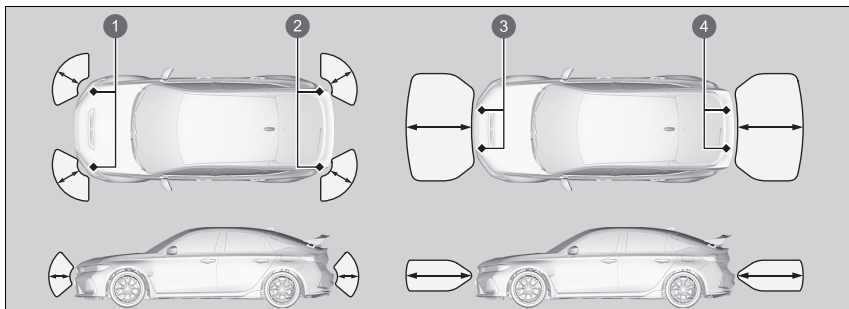

- 1 Predné rohové snímače
- 2 Zadné rohové snímače
- 3 Predné stredové snímače
- 4 Zadné stredové snímače

►► Systém parkovacieho snímača *

Aj napriek tomu, že tento systém je zapnutý, nikdy nezabudnite skontrolovať, či sa v blízkosti vozidla počas parkovania nenachádza žiadna prekážka.

Systém nemusí fungovať správne v nasledujúcich prípadoch:

- Snímače sú pokryté snehom, ľadom, blatom alebo nečistotami.
- Vozidlo sa nachádzalo vonku v horúcom alebo studenom počasí.
- V blízkosti sa nachádza niečo, čo vysiela ultrazvukové vlny alebo vysokofrekvenčné zvuky.
- Jazda v nepriaznivom počasí (dážď, hmla, sneh a pod.).

Systém nemusí rozpoznať tieto prekážky:

- Tenké alebo nízke predmety.
- Materiály, ktoré absorbujú zvukové vlny, ako napríklad sneh, bavlnu alebo materiál špongie.
- Predmety priamo pod nárazníkom.

Systém môže nesprávne detegovať prekážky v nasledujúcich situáciách:

- Vozidlo sa nachádza na nerovnom povrchu (napríklad na tráve, nerovnostiach alebo vo svahu).
- Keď ste v blízkosti ďalších vozidiel so sonarovým snímačom alebo iných objektov, ktoré vyžadujú ultrazvukové vlny.
- V blízkosti snímačov je špliechajúca voda spôsobená silným dažďom a pod.

■ Zapnutie a vypnutie systému parkovacieho snímača

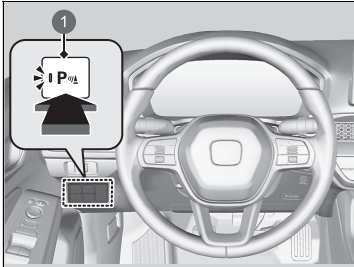

- 1 Tlačidlo systému parkovacieho snímača

Ak chcete zapnúť alebo vypnúť systém, pri nastavenom režime napájania ZAPNUTÉ stlačte tlačidlo systému parkovacích snímačov. Keď je systém zapnutý, indikátor na tlačidle svieti.

Predné rohové, zadné rohové a zadné stredné snímače začnú snímať prekážky, keď je prevodovka v polohe **R** a rýchlosť vozidla je nižšia ako 8 km/h.

Predné rohové a predné stredové snímače začnú snímať prekážky po preradení prevodovky do inej polohy než **R**, keď je rýchlosť vozidla nižšia ako 8 km/h.

Taktiež je potrebné uvoľniť parkovaciu brzdu.

▣ Systém parkovacieho snímača *

Neumiestňujte žiadne príslušenstvo na snímače ani do ich okolia.

► Ak na zadné snímače alebo okolo nich umiestnite nejaké príslušenstvo (napríklad nosič na bicykle), systém sa môže aktivovať, ak bude toto príslušenstvo považovať za prekážku. V takom prípade vypnite zadný snímač.

▣ Vypnutie všetkých zadných snímačov

Str. 512

▣ Zapnutie a vypnutie systému parkovacieho snímača

Keď nastavíte režim napájania na možnosť ZAPNUTÉ, systém sa bude nachádzať v predtým vybranom stave.

■ Obsluha obrazovky

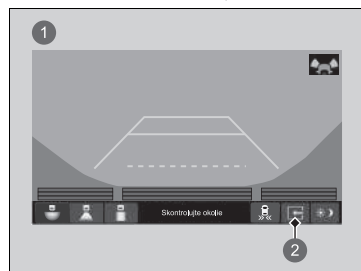

Medzi vypnutím a zapnutím rozdeleného zobrazenia môžete prepínať dotykom na kartu rozdeleného zobrazenia.

- 1 Rozdelené zobrazenie vypnuté
- 2 Karta rozdelenej obrazovky

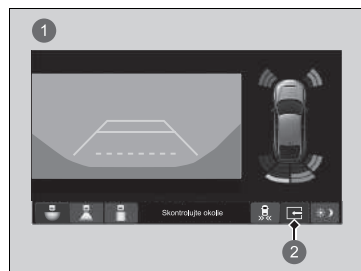

- 1 Rozdelené zobrazenie zapnuté
- 2 Karta rozdelenej obrazovky

■ Keď sa skrátí vzdialenosť medzi vaším vozidlom a prekážkami

Interval medzi pípnutiami	Vzdialenosť medzi nárazníkom a prekážkou		Indikátor	Rozhranie s informáciami pre vodiča	Obrazovka audiosystému/ informačná obrazovka
	Rohové snímače	Stredové snímače			
Stredne dlhý	—	Približne 110 – 60 cm	Rozsvieti sa ^{*1/} bliká ^{*2} nažltlo ^{*3}		
Krátky	Približne 60 – 45 cm	Približne 60 – 45 cm	Rozsvieti sa ^{*1/} bliká ^{*2} naoranžovo		
Veľmi krátky	Približne 45 – 35 cm	Približne 45 – 35 cm	Rozsvieti sa ^{*1/} bliká ^{*2} načerveno		
Nepretržitý	Približne 35 cm alebo menej	Približne 35 cm alebo menej	Rozsvieti sa ^{*1/} bliká ^{*2} načerveno		

① Rozsvietenie indikátorov na mieste, kde snímač zistí prekážku.

*1: V rozhraní s informáciami pre vodiča

*2: Na obrazovke audiosystému/informačnej obrazovke

*3: V tejto fáze snímajú prekážky iba stredové senzory.

■ Vypnutie všetkých zadných snímačov

Ak chcete deaktivovať zadné snímače, vykonajte nasledujúce kroky:

1. Overte, či systém parkovacieho snímača nie je aktivovaný.
 - Indikátor v tlačidle zhasne.
2. Nastavte režim napájania VOZIDLO VYPNUTÉ.
3. Stlačte a podržte tlačidlo systému parkovacieho snímača a režim napájania nastavte do polohy ZAPNUTÉ.
4. Podržte toto tlačidlo stlačené na 10 sekúnd. Keď indikátor v tlačidle začne blikať, uvoľnite tlačidlo.
 - Zvuková signalizácia jedenkrát pípne.
5. Keď indikátor bliká, znova stlačte tlačidlo. Indikátor v tlačidle zhasne.
 - Zvuková signalizácia dvakrát pípne. Zadné snímače sa vypnú. Ostanú vypnuté, kým sa opäť manuálne nezapnú. Ak chcete znova zapnúť zadné snímače, postupujte podľa vyššie uvedeného postupu. Keď znova zapnete zadné snímače, zvuková signalizácia trikrát pípne.

▣ Vypnutie všetkých zadných snímačov

Keď nastavíte polohu radenia na **R**, indikátor na tlačidle systému parkovacieho snímača bliká, aby vám pripomenul, že boli vypnuté zadné snímače.

Monitorovanie vozidiel blížiacich sa z boku*

Pri cúvaní monitoruje priestory zadných rohov pomocou radarových snímačov a upozorní vás, ak zistí, že sa od zadného rohu približuje vozidlo.

Tento systém je praktický najmä vtedy, keď cúvate z parkovacieho miesta.

☒ Monitorovanie vozidiel blížiacich sa z boku*

⚠ POZOR

Systém monitorovania vozidiel blížiacich sa z boku nedokáže rozpoznať všetky približujúce sa vozidlá a približujúce sa vozidlo nemusí rozpoznať vôbec.

Ak pohľadom vopred neoveríte, či je bezpečné s vozidlom cúvať, môže to viesť k zrážke.

Pri cúvaní sa nespoliehajte len na tento systém, vždy používajte zrkadlá a pred začatím cúvania sa rozhliadnite do priestoru za vozidlom a po jeho stranách.

Modely so systémom parkovacích senzorov

Výstražná zvuková signalizácia systému parkovacieho snímača má prednosť pred zvukovou signalizáciou monitora vozidiel blížiacich sa z boku, keď snímače rozpoznajú prekážky v tesnej vzdialenosti.

* Nie je k dispozícii u všetkých modelov

■ Spôsob fungovania systému

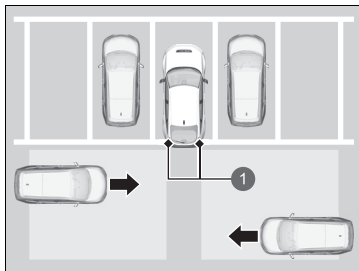

- ① Radarové snímače:
pod rohmi zadného nárazníka.

Keď sa zistí vozidlo približujúce sa od zadného rohu, systém monitorovania vozidiel blížiacich sa z boku vás upozorní zvukovým signálom a zobrazením upozornenia.

Systém nerozpozná vozidlo približujúce sa priamo za vašim vozidlom a neupozorní vás na rozpoznané vozidlo, keď sa vozidlo pohybuje priamo za vašim vozidlom.

Systém neposkytuje upozornenia na vozidlá pohybujúce sa smerom od vášho vozidla a môže vás upozorniť na chodcov, cyklistov alebo stojace objekty.

Systém sa aktivuje v nasledujúcich prípadoch:

- Je nastavený režim napájania ZAPNUTÉ.
- Monitor vozidiel blížiacich sa z boku je zapnutý.
 - **Zapnutie a vypnutie monitora vozidiel blížiacich sa z boku** Str. 516
 - **Prispôbitelné funkcie** Str. 297
- Prevodovka je v polohe **R**.
- Vaše vozidlo sa pohybuje rýchlosťou 5 km/h alebo nižšou.

►► Monitorovanie vozidiel blížiacich sa z boku*

Monitor vozidiel blížiacich sa z boku nemusí lokalizovať blížiace sa vozidlo, môže oneskorene lokalizovať blížiace sa vozidlo alebo môže upozorňovať na lokalizáciu bez blížiaceho sa vozidla v nasledujúcich prípadoch:

- Radarový snímač blokuje prekážka, napríklad iné vozidlo alebo stena v blízkosti zadného nárazníka vášho vozidla.
- Vaše vozidlo sa pohybuje rýchlosťou približne 5 km/h alebo vyššou.
- Vozidlo sa približuje inou rýchlosťou než rýchlosťou medzi 10 km/h až 25 km/h.
- Systém zachytí vonkajšie rušenie, napríklad iné radarové snímače z iného vozidla alebo silné rádiové vlny vysielané z blízkeho zariadenia.
- Niektorý roh zadného nárazníka je zakrytý snehom, ľadom, blatom alebo nečistotami.
- Je nepriaznivé počasie.
- Vaše vozidlo je na svahu.
- Vozidlo je naklonené kvôli ťažkému nákladu v zadnej časti.
- Vozidlo cúva smerom k stene, stĺpu, vozidlu a podobne. Zadný nárazník alebo snímače sú nevhodne opravené alebo zadný nárazník je zdeformovaný. Nechajte vozidlo skontrolovať predajcovi.

Aby systém správne fungoval, vždy udržiavajte oblasť v rohoch zadného nárazníka čistú.

Rohovú časť zadného nárazníka nezakrývajte žiadnymi štítkami ani nálepkami.

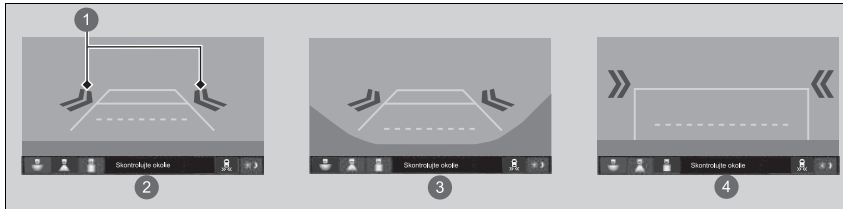

Keď systém rozpozná vozidlo

Ikona šípky sa zobrazí na okraji displeja audiosystému/informačného displeja, ak sa k vám blíži vozidlo.



- 1 Ikona šípky
- 2 Normálne zobrazenie
- 3 Širokouhlé zobrazenie
- 4 Zobrazenie zhora nadol

Keď systém rozpozná vozidlo

Ak sa indikátor  v pravom dolnom rohu zmení na žltý indikátor , keď je prevodovka v polohe **R**, v blízkosti snímača sa pravdepodobne nahromadilo blato, sneh, ľad a iné nečistoty. Systém je dočasne zrušený. Skontrolujte prítomnosť prekážok v rohoch nárazníka a v prípade potreby danú oblasť dôkladne očistite.

Ak sa indikátor  rozsvieti, kým je prevodovka v polohe **R**, pravdepodobne došlo k problému s monitorom križujúcej premávky. Nepoužívajte systém a nechajte vozidlo skontrolovať predajcovi.

Ak sa zobrazenie nezmení, keď je prevodovka v polohe **R**, mohol sa vyskytnúť problém so systémom zadnej kamery a so systémom monitorovania vozidiel blížiacich sa z boku. Nepoužívajte systém a nechajte vozidlo skontrolovať predajcovi.

■ Zapnutie a vypnutie monitora vozidiel blížiacich sa z boku

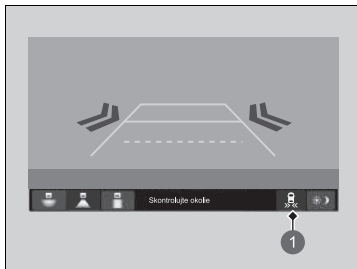

- 1 Ikona monitora vozidiel blížiacich sa z boku.

Systém je možné zapnúť a vypnúť na obrazovke audiosystému/informačnej obrazovke stlačením ikony monitora vozidiel blížiacich sa z boku.

►► Zapnutie a vypnutie monitora vozidiel blížiacich sa z boku

Systém môžete zapínať a vypínať prostredníctvom prispôbenej funkcie na obrazovke audiosystému/informačnej obrazovke.

► **Prispôbitelné funkcie** Str. 297

Informácie o zadnej kamere s rôznymi režimami zobrazenia

Obrazovka audiosystému/informačná obrazovka dokáže zobraziť obraz cúvacej kamery. Po preradení prevodovky do polohy **R** sa zobrazenie automaticky zmení na zobrazenie cúvacej kamery.

Zobrazovaná oblasť zadnej kamery v rôznych režimoch zobrazenia

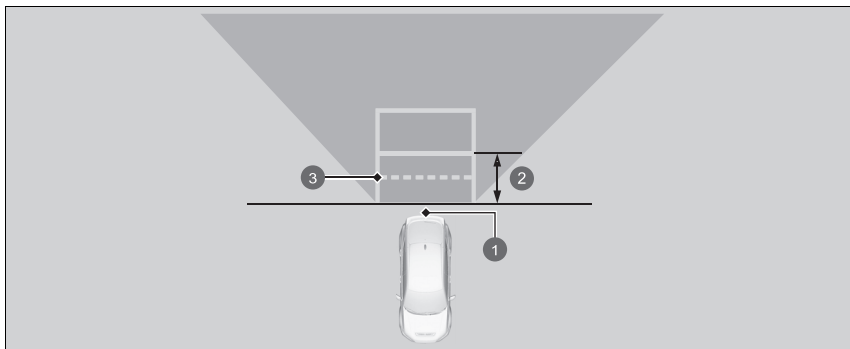

- 1 Kamera
- 2 Pribl. 1 meter
- 3 Pribl. 50 cm

Informácie o zadnej kamere s rôznymi režimami zobrazenia

Zobrazenie cúvacej kamery je obmedzené. Nie je možné sledovať rohové časti nárazníka ani to, čo sa nachádza pod nárazníkom. Špecifický objektív kamery taktiež spôsobuje, že objekty sa zdajú byť bližšie alebo ďalej ako v skutočnosti.

Skôr ako začnete cúvať, pohľadom overte, či je cúvanie bezpečné. Niektoré podmienky (napríklad počasie, osvetlenie a vysoké teploty) môžu taktiež obmedziť rozhľad dozadu. Nespoliehajte sa na zobrazenie cúvacej kamery, ktorá neposkytuje všetky informácie o stave za zadnou časťou vozidla.

Zobrazenie zadnej kamery sa zobrazí pred obrazovkou audiosystému/informačnou obrazovkou.

Ak sa na objektíve kamery nachádzajú nečistoty alebo vlhkosť, očistite ho mäkkou navlhčenou handričkou.

Nastavenia **Pevná vodiaca čiara** a **Dynam. vodiaca čiara** je možné zmeniť.

➤ **Prispôbitelné funkcie** Str. 297

Pevná vodiaca čiara

ON: Po preradení prevodovky do polohy **R** sa zobrazia vodiace čiary.

OFF: Hlavné línie sa nezobrazia.

Dynamická vodiaca čiara



ON: Hlavné línie sa pohybujú podľa smeru otočenia volantu.

OFF: Hlavné línie sa nepohybujú.

Na obrazovke audiosystému/informačnej obrazovke je možné sledovať tri rôzne režimy kamery.

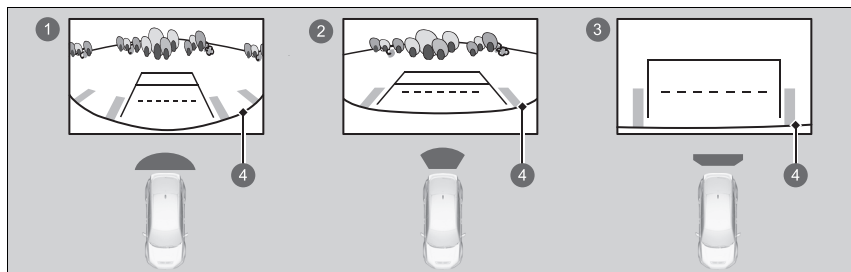
Režim prepnete stlačením príslušnej ikony.



- 1 Režim širokouhlého zobrazenia 
- 2 Režim normálneho zobrazenia 
- 3 Režim zobrazenia zhora nadol 
- 4 Nárazník

- Ak ste naposledy používali režim zobrazenia Širokouhlý alebo Normálny, rovnaký režim sa vyberie, keď najbližšie preradíte prevodovku do polohy **R**.
- Ak ste pred vypnutím motora používali režim zobrazenia Zhora nadol, pri ďalšom nastavení režimu napájania na možnosť ZAPNUTÉ a preradení prevodovky do polohy **R** sa vyberie režim Širokouhlý.
- Ak ste používali režim zobrazenia Zhora nadol a po preradení prevodovky mimo polohy **R** uplynulo 10 sekúnd, pri nasledujúcom preradení prevodovky do polohy **R** sa aktivuje režim zobrazenia Širokouhlý.
- Ak ste používali režim zobrazenia zhora nadol a preradili prevodovku späť do polohy **R** 10 sekúnd po jej preradení z polohy **R**, aktivuje sa režim zobrazenia zhora nadol.

► Informácie o zadnej kamere s rôznymi režimami zobrazenia

Ak sa na obrazovke audiosystému/informačnej obrazovke nezobrazuje vozidlo zozadu, keď je zaradený stupeň **R**, mohol sa vyskytnúť problém so systémom. Nechajte vozidlo ihneď skontrolovať predajcovi.

Informácie o palive

■ Odporúčané palivo

Benzínové/gasoholové palivo podľa normy EN 228

Kvalitný bezolovnatý benzín/gasohol s hodnotou až E10 (90 % benzínu a 10 % etanolu), oktánové číslo merané výskumnou metódou minimálne 95

Použitie benzínu s nižším oktánovým číslom môže spôsobiť príležitostné kovové klepanie v motore a zníženie výkonu motora.

Odporúčame používať benzín s oktánovým číslom 98 alebo vyšším, aby sa maximalizoval výkon motora.

Použitie benzínu s oktánovým číslom nižším ako 91 môže viesť až k poškodeniu motora.

■ Objem palivovej nádrže: 47 l

■ Čistič vnútorných častí motora

Kvalita paliva sa líši v závislosti od regiónu. Pridajte originálny prostriedok na čistenie vstrekovačov podľa pokynov na čas a vzdialenosť uvedený v pláne údržby.

Použite originálny prostriedok na čistenie vstrekovačov od spoločnosti Honda. Ak nie je k dispozícii, použite radšej čistiaci prostriedok na báze polyéteramínu (PEA).

V krajinách alebo regiónoch bez plánu údržby môže byť potrebné pravidelné používať prostriedok na čistenie vstrekovačov. Ďalšie informácie získate od predajcu.

» Informácie o palive

POZNÁMKA

Používanie benzínu s obsahom olova predstavuje nasledujúce riziká:

- Poškodenie výfukového systému vrátane katalyzátora
- Poškodenie motora a palivového systému
- Škodlivé vplyvy na motor a iné systémy



Okysličené palivá

Okysličené palivá sú zmesou s benzínom a etanolom alebo éterom. Vaše vozidlo môže taktiež používať okysličené palivá s maximálnym obsahom 10 % objemu etanolu a max. 22 % objemu ETBE (podľa normy EN 228). Ďalšie informácie získate od predajcu.

Dopĺňanie paliva

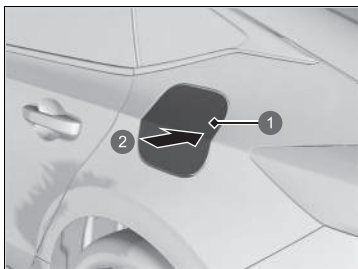

- 1 Dvierka otvoru na dopĺňanie paliva
- 2 Stlačením tlačidla



- 1 Uzáver

1. Zastavte s vozidlom tak, aby stojan čerpacej stanice bol na ľavej strane vozidla v zadnej časti.
2. Vypnite motor.
3. Odomknite dvere vodiča.
 - Dvierka otvoru na dopĺňanie paliva na vonkajšej strane vozidla sa otvoria.
4. Dvierka otvoru na dopĺňanie paliva uvoľníte stlačením a uvoľnením oblasti označenej šípkou. Budete počuť cvaknutie a veko sa mierne otvorí.
5. Ručne potiahnite dvierka otvoru na dopĺňanie paliva do úplne otvorenej polohy.
6. Pomaly vyberte uzáver plnenia paliva. Ak počujete unikajúci vzduchu, počkajte, kým zvuk prestane, a pomalým otočením otvorte uzáver plnenia paliva.
7. Vložte uzáver plnenia paliva do držiaka.
8. Tankovaciu pištoľ zasuňte na doraz.
 - Keď je nádrž plná, tankovacia pištoľ sa automaticky vypne. Tým zostane v palivovej nádrži priestor pre prípad, že sa objem paliva zväčší pri zmene teploty.

►► Dopĺňanie paliva

⚠ VÝSTRAHA

Benzín je veľmi horľavý a výbušný. Pri manipulácii s palivom sa môžete popáliť alebo vážne zraniť.

- Vypnite motor a dávajte pozor, aby sa v blízkosti nenachádzali zdroje tepla, iskier a ohňa.
- S palivom manipulujte len vonku.
- Rozliate látky okamžite utrite.

⚠ POZOR

Tankovacia pištoľ sa automaticky vypne, aby nechala v palivovej nádrži priestor, aby palivo nepretieklo pri zmenách teploty vzduchu.

Nepokračujte v dopĺňaní paliva, keď sa tankovacia pištoľ automaticky zastavila. Ďalšie palivo môže prekročiť kapacitu palivovej nádrže a spôsobiť rozliatie paliva.

Dvierka otvoru na dopĺňanie paliva odomknete pomocou poistného jazýčka alebo hlavného spínača uzamknutia dverí.

Dvere vozidla a dvierka otvoru na dopĺňanie paliva sa automaticky znova uzamknú, ak použijete funkciu diaľkového otvorenia. Túto funkciu môžete deaktivovať krátkym otvorením a zatvorením dverí vodiča.

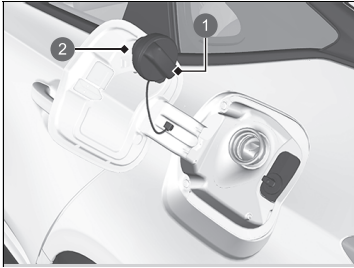

- ❶ Uzáver
- ❷ Držiak

9. Po doplnení paliva založte uzáver a dotiahnite ho, pokým nebudete počuť, že aspoň raz zaskočil.
- Zatvorte dvierka otvoru na dopĺňanie paliva rukou.

Zlepšenie spotreby paliva a zníženie emisií CO₂

Zlepšenie spotreby paliva a zníženie emisií CO₂ závisí od viacerých faktorov vrátane jazdných podmienok, zaťaženia, času stráveného vo voľnobehu, jazdných návykov a stavu vozidla. V závislosti od týchto a ďalších faktorov sa môže stať, že nedosiahnete menovitú spotrebu paliva tohto vozidla.

Údržba a spotreba paliva

Spotrebu paliva môžete optimalizovať prostredníctvom správnej údržby vozidla. Dodržiavajte plán údržby a v prípade potreby si preštudujte záručnú knižku.

V prípade vozidiel bez systému pripomenutia servisu dodržiavajte plán údržby.

➤ Plán údržby* Str. 541

- Používajte motorový olej s odporúčanou viskozitou.
 - **Odporúčaný motorový olej** Str. 549
- Dodržiavajte predpísaný tlak pneumatík.
- Nezaťažujte vozidlo nadmerným nákladom (batožinou).
- Udržujte vozidlo čisté. Nánosy snehu alebo blata na podvozku vozidla zvyšujú hmotnosť vozidla a zvyšujú odpor vzduchu.

➤ Zlepšenie spotreby paliva a zníženie emisií CO₂

Odporúčaným spôsobom určenia skutočnej spotreby paliva počas jazdy je priamy výpočet.

$$\begin{array}{ccccccc} \boxed{100} & \times & \boxed{\text{Množstvo paliva v litroch}} & \div & \boxed{\text{Počet prejazdených kilometrov}} & = & \boxed{\text{l/100 km}} \\ \boxed{\text{Počet prejazdených míľ}} & \div & \boxed{\text{Množstvo paliva v galónoch}} & = & \boxed{\text{Míľ na galón}} & & \end{array}$$

Opatrenia pri manipulácii

Turbodúchadlo je veľmi presné zariadenie na dosahovanie vyšších konštruktívnych síl dodávaním veľkého objemu stlačeného vzduchu do motora pomocou turbíny poháňanej tlakom výfukových plynov motora.

- Ak je motor po naštartovaní studený, nevytáčajte ho do vysokých otáčok a nezrýchľujte prudko.
- Motorový olej a filter motorového oleja vždy vymieňajte podľa systému pripomenutia servisu*/systému monitorovania oleja*. Turbína sa otáča veľmi vysokými rýchlosťami viac než 100 000 ot./min. a jej teplota presahuje 700 °C. Premazáva a chladí ho motorový olej. Ak motorový olej a filter nevymeníte po najazdení plánovanej vzdialenosti alebo v plánovanom intervale, motorový olej so zhoršenou kvalitou môže spôsobiť poruchu, napríklad zachytávanie alebo abnormálny hluk ložiska turbíny.

☒ Vozidlá s turbomotormi

Intervaly plánovanej údržby na výmenu motorového oleja a filtra sú uvedené v rozhraní s informáciami pre vodiča. Postupujte podľa informácií o intervaloch výmeny.

☒ **Systém pripomenutia servisu*** Str. 531

☒ **Systém monitorovania oleja*** Str. 536

☒ **Odporúčaný motorový olej** Str. 549

Teplomer ukazuje na hornú úroveň po opätovnom naštartovaní motora po jazde pri vysokej záťaži, napr. pri jazde vysokou rýchlosťou alebo po kopcovitom teréne. Je to normálne. Ukazovateľ klesne nadol, ak necháte motor približne jednu minútu bežať na voľnobehu alebo ním jazdíte.

* Nie je k dispozícii u všetkých modelov

Údržba

Táto kapitola sa zaoberá základnou údržbou.



Pred vykonaním údržby

Kontrola a údržba.....	526
Bezpečnosť údržby.....	527
Súčasti a kvapaliny použité pri údržbe.....	529
Systém pripomenutia servisu *	531
Systém monitorovania oleja *	536
Plán údržby *	541

Údržba pod kapotou

Položky údržby pod kapotou.....	546
Otvorenie kapoty.....	547
Odporúčaný motorový olej.....	549
Kontrola oleja.....	551
Dopĺňanie motorového oleja.....	552

Chladiaca kvapalina motora.....	553
Kvapalina prevodovky.....	555
Brzdová/spojková kvapalina.....	556
Doplnenie kvapaliny ostrekovača okien.....	557
Palivový filter.....	558
Výmena žiaroviek	559
Kontrola a údržba líšt stieračov	567

Kontrola a údržba pneumatík

Kontrola pneumatík.....	570
Indikátory opotrebovania.....	571
Prevádzková životnosť pneumatiky.....	572
Výmena pneumatiky a kolesa.....	572
Otáčanie pneumatík.....	573

Výbava na jazdu po snehu.....	574
-------------------------------	-----

Batéria	576
----------------------	-----

Starostlivosť o diaľkový vysielateľ

Výmena batérie diaľkového ovládania.....	582
--	-----

Údržba systému kúrenia*/systému klimatizácie*

Prachový a peľový filter.....	585
-------------------------------	-----

Čistenie

Starostlivosť o interiér.....	587
Starostlivosť o vonkajšie časti.....	590

Príslušenstvo a úpravy	593
-------------------------------------	-----

* Nie je k dispozícii u všetkých modelov

Kontrola a údržba

Z hľadiska zachovania vlastnej bezpečnosti vykonajte všetky uvedené kontroly a údržbu, aby ste udržali dobrý prevádzkový stav vozidla. Ak si všimnete akýkoľvek nezvyčajný stav (hluk, zápach, nedostatočné množstvo brzdovej kvapaliny, zvyšky oleja na zemi a pod.), nechajte vozidlo skontrolovať predajcovi. Podrobné informácie o údržbe a kontrolách nájdete v servisných informáciách dostupných pre vaše vozidlo/pláne údržby* v tejto používateľskej príručke.

➤ **Plán údržby*** Str. 541

Typy kontroly a údržby

■ Bežné kontroly

Vykonávajú kontroly pred dlhými cestami, pri umývaní vozidla alebo pri tankovaní.

■ Pravidelné kontroly

- Každý mesiac skontrolujte hladinu brzdovej/spojkovej kvapaliny.
➤ **Brzdová/spojková kvapalina** Str. 556
- Každý mesiac skontrolujte tlak vzduchu v pneumatikách. Skontrolujte dezén pneumatík so zameraním na opotrebovanie a výskyt cudzích predmetov.
➤ **Kontrola a údržba pneumatík** Str. 570
- Každý mesiac skontrolujte funkčnosť exteriérových svetiel.
➤ **Výmena žiaroviek** Str. 559
- Každých šesť mesiacov skontrolujte stav stieracích líšt stieračov.
➤ **Kontrola a údržba líšt stieračov** Str. 567

Bezpečnosť údržby

Uvádžame niekoľko veľmi dôležitých bezpečnostných opatrení. Nie je však možné vás varovať pred každým možným rizikom, ktoré môže vzniknúť pri údržbe. Iba vy môžete rozhodnúť, či by ste mali alebo nemali vykonať určitú úlohu.

Bezpečnosť údržby

- Aby ste znížili pravdepodobnosť požiaru alebo explózie, zabezpečte, aby sa cigarety, iskry a zdroje ohňa nedostali do blízkosti akumulátora a všetkých častí súvisiacich s palivom.
- Pod kapotou nikdy nenechávajte handry, uteráky ani iné horľavé predmety.
 - ▶ Teplo z motora a výfuku ich môže zapáliť a spôsobiť požiar.
- Na čistenie súčastí používajte bežne dostupné odmasťovadlo alebo čistič súčastok, nie benzín.
- Pri práci s akumulátorom alebo stlačeným vzduchom si nasadte ochranné okuliare a ochranné oblečenie.
- Výfukové plyny z motora obsahujú oxid uhoľnatý, ktorý je jedovatý a môže spôsobiť smrť.
 - ▶ Motor prevádzkujte iba vtedy, keď je okolo dostatočné vetranie.

Bezpečnosť vozidla

- Vozidlo musí stáť.
 - ▶ Uistite sa, že vozidlo stojí na rovnom povrchu, parkovacia brzda je zatiahnutá a motor vypnutý.
- Pred kontrolou priestoru motora sa uistite, že je ventilátor chladiča zastavený.
 - ▶ V závislosti od stavu vozidla môže ventilátor chladiča fungovať aj vtedy, keď je režim napájania vozidla nastavený na VYP.
- Horúce časti vás môžu popáliť.
 - ▶ Skôr ako sa dotknete súčastí vozidla, nechajte motor a výfukový systém dôkladne vychladnúť.

Bezpečnosť údržby

⚠ VÝSTRAHA

Nesprávna údržba vozidla alebo neodstránenie problému pred jazdou môže spôsobiť nehodu, pri ktorej môžete utpieť vážne alebo smrteľné zranenia.

Vždy dodržiavajte odporúčania týkajúce sa kontroly a údržby, ako aj plány uvedené v tejto používateľskej príručke/servisných informáciách dostupných pre vaše vozidlo.

⚠ VÝSTRAHA

Zanedbanie správnych postupov údržby a opatrení môže viesť k vážnemu zraneniu alebo smrti.

Vždy sa riadte postupmi a opatreniami uvedenými v tejto príručke.

- Pohyblivé časti vás môžu zraniť.
 - Neštartujte motor, pokiaľ to nie je uvedené v pokynoch, a dávajte pozor, aby ruky a končatiny neboli v blízkosti pohyblivých častí.
 - Neotvárajte kapotu, keď je aktivovaná funkcia automatického vypnutia pri voľnobehu.

Súčasti a kvapaliny použité pri údržbe

Pri údržbe a servise vozidla odporúčame používať originálne diely a kvapaliny od spoločnosti Honda. Originálne diely značky Honda sú vyrobené podľa rovnakých vysokokvalitných noriem používaných pri výrobe vozidiel Honda.

» Súčasti a kvapaliny použité pri údržbe

POZNÁMKA

Nestláčajte kryt motora násilím. V opačnom prípade sa môže poškodiť kryt motora a súčasti komponentov.

Informácie o údržbe

Ak vozidlo disponuje systémom pripomenutia servisu, informácie o nadchádzajúcej údržbe vozidla sa zobrazujú v rozhraní s informáciami pre vodiča. Prečítajte si servisné informácie dostupné pre vozidlo, kde nájdete vysvetlenie kódov servisných položiek, ktoré sa zobrazujú na displeji.

➤ **Systém pripomenutia servisu*** Str. 531

Ak systém pripomenutia servisu nie je k dispozícii, dodržiavajte plány údržby v servisnej knižke* dodanej spolu s vozidlom.

Ak k vozidlu nie je k dispozícii servisná knižka*, dodržiavajte plán údržby uvedený v tejto používateľskej príručke.

➤ **Plán údržby*** Str. 541

► Informácie o údržbe

Modely so systémom pripomenutia servisu

Ak plánujete jazdiť vozidlom mimo krajín, v ktorých sa používa systém pripomenutia servisu, požiadajte predajcu o informácie o tom, ako zaznamenať informácie týkajúce sa pripomenutia servisu, a naplánujte si údržbu v rámci podmienok danej krajiny.

Poskytuje informácie o servisných položkách, ktoré je potrebné vykonať. Servisné položky sú vyjadrené kódom a ikonou. Systém vás bude informovať o tom, kedy je potrebné dopraviť vozidlo k predajcovi, na základe zostávajúceho počtu dní.

Keď sa blíži, nastáva alebo uplynul čas ďalšej servisnej údržby, výstražná ikona sa zobrazí aj v rozhraní s informáciami pre vodiča po každom uvedení režimu napájania do polohy ZAPNUTÉ.

▣ Systém pripomenutia servisu*

Môžete si vybrať možnosť zobrazenia príslušnej výstražnej správy spolu s výstražnou ikonou v rozhraní s informáciami pre vodiča.

* Nie je k dispozícii u všetkých modelov

Zobrazenie informácií pripomenutia servisu

1. Nastavte režim napájania ZAPNUTÉ.
2. Otáčajte pravým nastavovacím kolieskom, kým sa nezobrazí obrazovka s informáciami o pripomenutí servisu. Položky údržby sa objavia na informačnom rozhraní vodiča spolu s položkami údržby, ktoré sa musia čoskoro vykonať.

Indikátor systémového hlásenia (i) sa rozsvieti spolu s informáciami pripomenutia servisu.

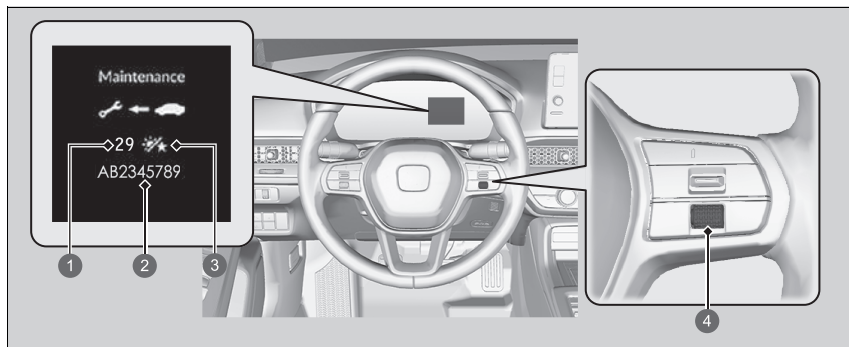

- 1 Zostávajúce dni
- 2 Kódy položiek údržby
- 3 Ikona dňa
- 4 Pravé nastavovacie koliesko

Zobrazenie informácií pripomenutia servisu

Na základe prevádzkového stavu motora a stavu motorového oleja systém vypočíta zostávajúcu vzdialenosť jazdy alebo počet zostávajúcich dní do najbližšieho servisného úkonu.

Výstražné ikony a informácie o pripomenutí servisu v rozhraní s informáciami pre vodiča

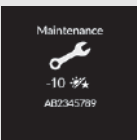
Výstražná ikona	Informácie o pripomenutí servisu	Vysvetlenie	Informácie
<p>Blíži sa termín servisu</p> 		<p>Jedna alebo viacero servisných položiek sa vyžaduje v dobe kratšej než 30 dní. Zostávajúci počet dní sa odhadne na základe jazdných podmienok.</p>	<p>Zostávajúci počet dní sa bude znižovať po jednom dni.</p>
<p>Je nutné vykonať servis</p> 		<p>Jedna alebo viacero servisných položiek sa vyžaduje v dobe kratšej než 10 dní. Zostávajúci počet dní sa odhadne na základe jazdných podmienok.</p>	<p>Čo najskôr nechajte vykonať uvedenú servisnú údržbu.</p>
<p>Zmeškaný termín servisu</p> 		<p>Uvedená servisná údržba nebola vykonaná, ani keď zostávajúci čas dosiahol hodnotu 0.</p>	<p>S vozidlom ste nevykonali včas požadovanú servisnú údržbu. Ihneď nechajte vykonať servisnú údržbu a vynulujte systém pripomenutia servisu.</p>

■ Položky pripomenutia servisu

Servisné položky zobrazené v rozhraní s informáciami pre vodiča majú podobu kódu a ikony. Vysvetlenie kódov a ikon pripomenutia servisu nájdete v servisných informáciách, ktoré sú dostupné pre vaše vozidlo.

■ Dostupnosť systému pripomenutia servisu

Aj napriek tomu, že sa informácie o pripomenutí servisu zobrazia v rozhraní s informáciami pre vodiča po stlačení tlačidla  (Domov), tento systém nie je k dispozícii v niektorých krajinách. Prečítajte si servisné informácie dostupné pre vaše vozidlo alebo sa spýtajte predajcu, či môžete používať systém pripomenutia servisu.

☒ Dostupnosť systému pripomenutia servisu

Ak plánujete jazdiť vozidlom mimo krajín, v ktorých sa používa systém pripomenutia servisu, požiadajte predajcu o informácie o tom, ako zaznamenať informácie týkajúce sa pripomenutia servisu, a naplánujte si údržbu v rámci podmienok danej krajiny.

■ Vynulovanie displeja

Po vykonaní servisnej údržby vynulujte zobrazenie informácií o pripomenutí servisu.

1. Nastavte režim napájania ZAPNUTÉ.
2. Otáčajte pravým nastavovacím kolieskom, kým sa nezobrazí obrazovka s informáciami o pripomenutí servisu.
3. Stlačením a podržaním pravého nastavovacieho kolieska na približne 10 sekúnd prejdete do režimu vynulovania.
4. Otáčaním pravého nastavovacieho kolieska vyberte položku údržby, ktorú chcete vynulovať, alebo vyberte možnosť **Všetky plánované položky**. (Môžete tiež vybrať možnosť **Zrušiť** a proces tak ukončiť).
5. Stlačením pravého nastavovacieho kolieska môžete vynulovať zvolenú položku.
6. Postupujte od kroku 3 pre ostatné položky, ktoré chcete vynulovať.

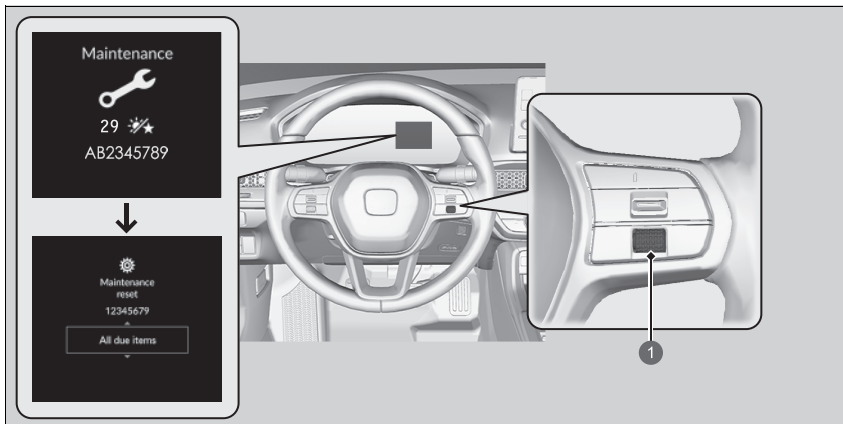

1 Právě nastavovacie koliesko

►► Vynulovanie displeja

POZNÁMKA

Ak nevynulujete informácie o pripomenutí servisu po servisnej údržbe, systém bude uvádzať nesprávne intervaly údržby, čo môže viesť k závažným mechanickým problémom.

Zobrazenie informácií systému pripomenutia servisu je taktiež možné vynulovať prostredníctvom audio/informačnej obrazovky.

► **Prispôsobiteľné funkcie** Str. 297

Po dokončení požadovanej servisnej údržby predajca vynuluje zobrazenie informácií o pripomenutí servisu. Ak servisnú údržbu vykonáva iná osoba než predajca, vynulujte informácie o pripomenutí servisu sami.

Výstražné hlásenie vás upozorní na to, kedy máte vymeniť motorový olej alebo zobrať vozidlo k predajcovi na servisnú údržbu.

Zobrazenie informácií o systéme monitorovania oleja

V rozhraní s informáciami pre vodiča sa zobrazujú niektoré položky údržby, ktoré bude nutné čoskoro vykonať, spoločne s odhadovanou zostávajúcou životnosťou oleja. Taktiež ich môžete kedykoľvek zobraziť na informačnej obrazovke systému monitorovania oleja.

1. Nastavte režim napájania ZAPNUTÉ.
2. Otáčajte pravým nastavovacím kolieskom, kým sa nezobrazí obrazovka systému monitorovania oleja. V rozhraní s informáciami pre vodiča sa zobrazí životnosť motorového oleja.

Po dosiahnutí termínu na vykonanie údržby zostane na prístrojovom paneli svietiť indikátor systémového hlásenia (i). Bezodkladne požiadajte predajcu o vykonanie uvedenej servisnej údržby.

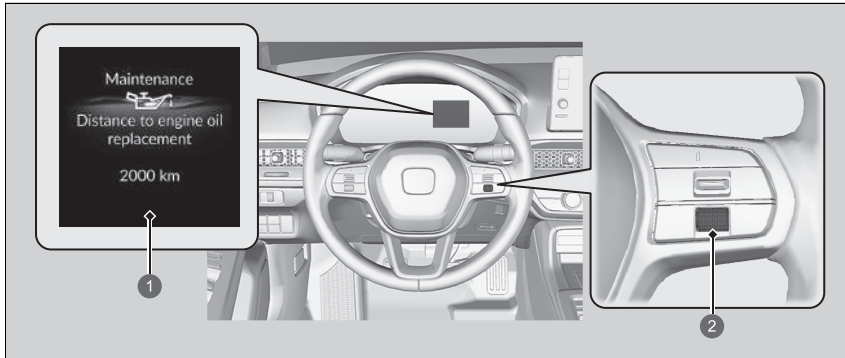

- 1 Zostávajúca vzdialenosť do nasledujúceho termínu údržby motorového oleja
- 2 Pravé nastavovacie koliesko

► Zobrazenie informácií o systéme monitorovania oleja

Na základe prevádzkových podmienok motora a motorového oleja sa vypočítava a zobrazuje zostávajúca vzdialenosť do nasledujúcej servisnej údržby.

V závislosti od podmienok jazdy môže byť skutočná prejdená vzdialenosť kratšia než zobrazená vzdialenosť.

Bez ohľadu na informácie zo systému monitorovania oleja vykonajte servisnú údržbu po uplynutí 1 roka od poslednej výmeny oleja.

■ Informácie systému monitorovania oleja v rozhraní s informáciami pre vodiča

Výstražné hlásenie	Zobrazenie životnosti oleja	Informácie
<p>Normálna</p> 	 	<p>Keď po výmene oleja vynulujete zostávajúcu vzdialenosť, v zobrazení životnosti oleja sa zobrazí séria bodov. Tieto body zostanú zobrazené až dovtedy, kým systém na základe jazdných podmienok určí zostávajúcu vzdialenosť do nasledujúcej výmeny oleja alebo do nasledujúcej výmeny oleja a filtra.</p> <p>Keď vyberiete informačnú obrazovku systému monitorovania oleja, zobrazí sa zostávajúca životnosť motorového oleja alebo hladina zostávajúceho motorového oleja a životnosť olejového filtra.</p>
<p>Blíži sa termín servisu</p> 	 	<p>Blíži sa koniec prevádzkovej životnosti motorového oleja alebo olejového filtra a motorového oleja.</p>

Výstražné hlásenie	Zobrazenie životnosti oleja	Informácie		
<p>Je nutné vykonať servis</p> 	<table border="1"> <tr> <td data-bbox="448 257 644 448"> <p>Maintenance</p>  <p>Distance to engine oil replacement</p> <p>490 km</p> </td> <td data-bbox="644 257 841 448"> <p>Maintenance</p>  <p>Distance to engine oil and filter replacement</p> <p>490 km</p> </td> </tr> </table>	<p>Maintenance</p>  <p>Distance to engine oil replacement</p> <p>490 km</p>	<p>Maintenance</p>  <p>Distance to engine oil and filter replacement</p> <p>490 km</p>	<p>Motorový olej alebo motorový olej a olejový filter takmer dosiahli koniec prevádzkovej životnosti, pričom je tieto položky servisnej údržby nutné čo najskôr skontrolovať a vykonať ich servis.</p>
<p>Maintenance</p>  <p>Distance to engine oil replacement</p> <p>490 km</p>	<p>Maintenance</p>  <p>Distance to engine oil and filter replacement</p> <p>490 km</p>			
<p>Zmeškaný termín servisu</p> 	<table border="1"> <tr> <td data-bbox="448 504 644 694"> <p>Maintenance</p>  <p>Distance to engine oil replacement</p> <p>-10 km</p> </td> <td data-bbox="644 504 841 694"> <p>Maintenance</p>  <p>Distance to engine oil and filter replacement</p> <p>-10 km</p> </td> </tr> </table>	<p>Maintenance</p>  <p>Distance to engine oil replacement</p> <p>-10 km</p>	<p>Maintenance</p>  <p>Distance to engine oil and filter replacement</p> <p>-10 km</p>	<p>Motorový olej/motorový olej a olejový filter prekročil/prekročili svoju prevádzkovú životnosť. Je nutné ihneď skontrolovať a vykonať servis príslušnej položky/príslušných položiek servisnej údržby.</p>
<p>Maintenance</p>  <p>Distance to engine oil replacement</p> <p>-10 km</p>	<p>Maintenance</p>  <p>Distance to engine oil and filter replacement</p> <p>-10 km</p>			

■ Vynulovanie displeja

Po vykonaní servisnej údržby vynulujte zobrazenie informácií systému monitorovania motorového oleja.

1. Nastavte režim napájania ZAPNUTÉ.
2. Otáčajte pravým nastavovacím kolieskom, kým sa nezobrazí obrazovka systému monitorovania oleja.
3. Stlačením a podržaním pravého nastavovacieho kolieska na približne 10 sekúnd prejdete do režimu vynulovania.
4. Otočte pravé nastavovacie koliesko a vyberte možnosť **Reset** (Vynulovať) (môžete tiež vybrať položku **Zrušiť**, a proces tak ukončiť).
5. Stlačením pravého nastavovacieho kolieska môžete vynulovať zvolenú položku.
 - Keď je zobrazenie informácií o systéme monitorovania oleja vynulované, životnosť motorového oleja sa nastaví na ----- km.

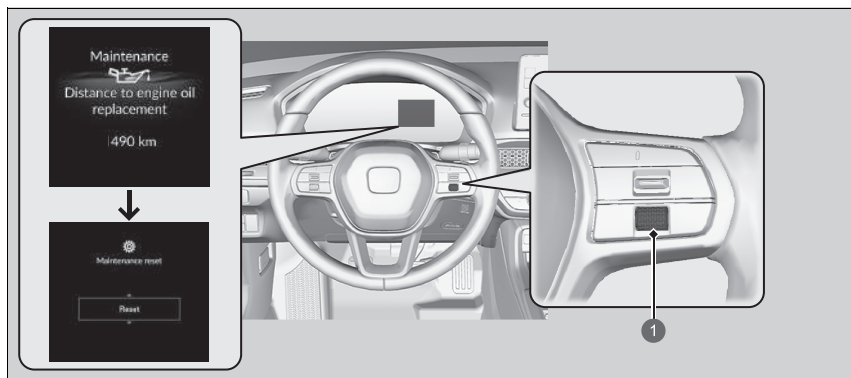

1 Pravé nastavovacie koliesko

► Vynulovanie displeja

POZNÁMKA

Ak po servisnej údržbe nevynulujete životnosť motorového oleja, systém bude uvádzať nesprávne intervaly údržby, čo môže viesť k závažným mechanickým problémom.

Zobrazenie informácií systému monitorovania je taktiež možné vynulovať prostredníctvom obrazovky audiosystému/informačnej obrazovky.

► **Prispôbitelné funkcie** Str. 297

Po dokončení požadovanej servisnej údržby predajca vynuluje zobrazenie životnosti motorového oleja. Ak servisnú údržbu vykonáva iná osoba než predajca, vynulujte zobrazenie životnosti motorového oleja sami.

Informácie o údržbe vášho vozidla nájdete v servisných informáciách pre vaše vozidlo (ak sú k dispozícii). Ak servisné informácie nie sú k dispozícii, pozrite si nasledujúce plány údržby.

Plán údržby určuje minimálnu požadovanú údržbu, ktorú je potrebné vykonávať na zabezpečenie bezproblémovej prevádzky vozidla. Vzhľadom na regionálne a klimatické rozdiely môže byť potrebná dodatočná údržba. Podrobnejší opis nájdete v záručnej brožúre.

Údržbové práce musia vykonávať riadne kvalifikovaní a vybavení technici. Váš autorizovaný predajca spĺňa všetky tieto požiadavky.

* Nie je k dispozícii u všetkých modelov

Servis pri uvedenej vzdialenosti alebo čase – ktorákoľvek možnosť nastane ako prvá.	km x 1 000 mesiace	20	40	60	80	100	120	140	160	180	200
Výmena motorového oleja		Po rozsvietení indikátora alebo každý 1 rok									
Výmena filtra motorového oleja		Po rozsvietení indikátora alebo každé 2 roky									
Výmena vložky vzduchového filtra		Každých 30 000 km									
Kontrola vôle ventilov*1		Každých 120 000 km									
Výmena zapalovacích sviečok		Každých 100 000 km									
Kontrola hnacieho remeňa			•		•		•		•		•

*1: Zmyslová metóda

Upravte ventily počas servisu každých 120 000 km, ak sú hlučné.

Servis pri uvedenej vzdialenosti alebo čase – ktorákoľvek možnosť nastane ako prvá.	km x 1 000	20	40	60	80	100	120	140	160	180	200
	mesiac	12	24	36	48	60	72	84	96	108	120
Výmena chladiacej kvapaliny motora		Pri 200 000 km alebo po 10 rokoch, potom každých 100 000 km alebo po 5 rokoch									
Výmena kvapaliny prevodovky	Normálna						•				
	Náročná prevádzka			•			•			•	
Výmena prachového a peľového filtra		•	•	•	•	•	•	•	•	•	•
Kontrola brzd vpredu a vzadu		Každých 10 000 km alebo 1 rok									
Výmena brzdovej kvapaliny		Každé 3 roky									
Vymeňte palivový filter v nádrži	Normálna	Každých 140 000 km									
	Náročná prevádzka	Každých 90 000 km*1									
Skontrolujte dátum expirácie fľaše súpravy na opravu pneumatík		Každý rok									
Otočenie usporiadania pneumatík (nahustenie a stav pneumatík kontrolujte minimálne raz mesačne)		Každých 10 000 km									
Vizuálne skontrolujte nasledujúce položky:											
Puzdrá hnacieho hriadeľa Hlavice spojovacej tyče riadenia, mechanizmus riadenia a puzdrá Komponenty zavesenia		Každých 10 000 km alebo 1 rok									
Brzdové hadice a vedenia (vrátane systému ABS/VSA) Výfukový systém Palivové vedenia a pripojenia Hladiny všetkých kvapalín a ich stav		•	•	•	•	•	•	•	•	•	•

*1: Výmena palivového filtra sa odporúča v prípade, ak sa používa palivo, ktoré môže byť znečistené prachom a pod., pretože tým dochádza ku skoršiemu zaneseniu filtra.

Náročné podmienky

Dodržiavajte plán údržby pre náročné podmienky, ak jazdíte s vozidlom HLAVNE za jednej alebo viacerých z nasledujúcich podmienok:

- Jazda na vzdialenosť kratšiu ako 8km na jednu cestu alebo jazda na vzdialenosť kratšiu ako 16km na jednu cestu pri teplotách pod bodom mrazu.
- Jazda pri mimoriadne vysokých teplotách, nad 35 °C.
- Veľmi dlhá doba prevádzky na voľnobeh alebo jazda s častým zastavovaním a rozbiehaním.
- Jazda s naloženým strešným nosičom alebo jazda v horách.
- Jazda na cestách pokrytých blatom, prachom alebo na cestách so zimným posypom.

POZNÁMKA: Ak v náročných podmienkach jazdíte len PRÍLEŽITOSTNE, postupujte podľa Plánu údržby v normálnych podmienkach.

Záznam o údržbe (vozidlá bez samostatného servisného záznamu)

Požiadajte predajcu vykonávajúceho údržbu o zaznamenanie všetkých požadovaných postupov údržby uvedených nižšie. Odložte si potvrdenia o všetkých prácach vykonaných na vozidle.

km alebo mesiace	Dátum	Podpis alebo pečiatka
20 000 km (alebo 12 mesiacov)		
40 000 km (alebo 24 mesiacov)		
60 000 km (alebo 36 mesiacov)		
80 000 km (alebo 48 mesiacov)		
100 000 km (alebo 60 mesiacov)		
120 000 km (alebo 72 mesiacov)		
140 000 km (alebo 84 mesiacov)		
160 000 km (alebo 96 mesiacov)		
180 000 km (alebo 108 mesiacov)		
200 000 km (alebo 120 mesiacov)		

Položky údržby pod kapotou

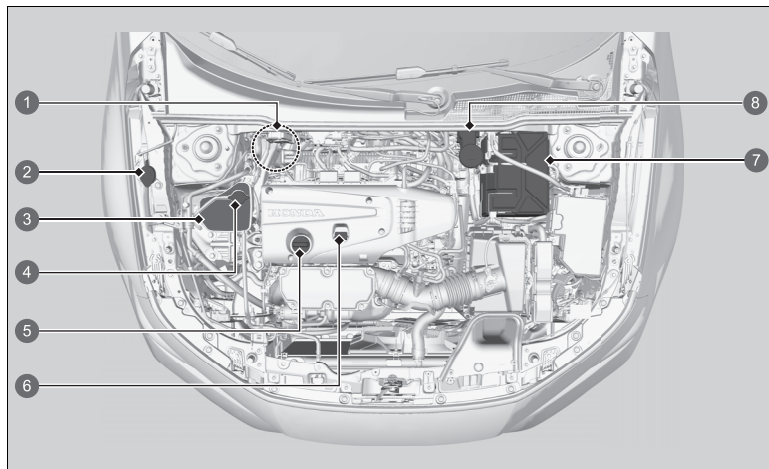

- 1 Brzdová/spojková kvapalina (čierne veko) (Typ vozidla s pravostranným riadením)
- 2 Kvapalina do ostrekovača (modrý uzáver)
- 3 Rezervná nádrž chladiacej kvapaliny motora
- 4 Uzáver rezervnej nádrže chladiacej kvapaliny motora
- 5 Uzáver plniaceho hrdla motorového oleja
- 6 Mierka hladiny motorového oleja (čierna)
- 7 Batéria
- 8 Brzdová/spojková kvapalina (čierne veko) (Typ vozidla s ľavostranným riadením)

Otvorenie kapoty

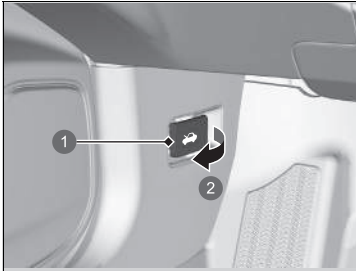

- 1 Rukoväť uvoľnenia kapoty
- 2 Potiahnite

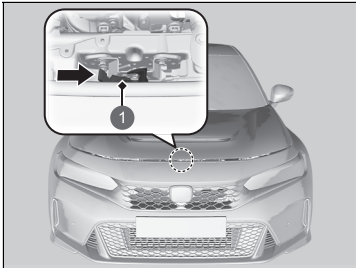

- 1 Páčka

1. Zaparkujte vozidlo na rovnom povrchu a zatahnete parkovaciu brzdú.
2. Potiahnite rukoväť uvoľnenia kapoty pod vonkajším dolným rohom prístrojovej dosky na strane vodiča.
 - Kapota sa mierne pootvorí.

3. Zatláčajte páčku západky kapoty (nachádza sa pod predným okrajom kapoty v strede) do strany a zdvihnite kapotu. Po miernom nadvihnutí kapoty môžete páčku uvoľniť.

» Otvorenie kapoty

⚠ VÝSTRAHA

Podporná tyč kapoty sa môže veľmi zahriať od tepla motora.

Nemanipulujte s kovovou časťou tyče, aby ste si nespôsobili popáleniny. Namiesto toho použite penový úchyt.

POZNÁMKA

Neotvárajte kapotu, ak sú zdvihnuté stierače. Kapota narazí do stieračov, čo môže mať za následok poškodenie kapoty a/alebo stieračov.

POZNÁMKA

Nestláčajte kryt motora násilím. V opačnom prípade sa môže poškodiť kryt motora a súčasti komponentov.

Pri zatváraní kapoty skontrolujte, či je kapota bezpečne zaistená.

Ak sa páčka západky kapoty ťažko pohybuje alebo ak môžete otvoriť kapotu bez nadvihnutia páčky, zaistovací mechanizmus by ste mali vyčistiť a namazať.

Neotvárajte kapotu, keď je aktivovaná funkcia automatického vypnutia pri voľnobehu.

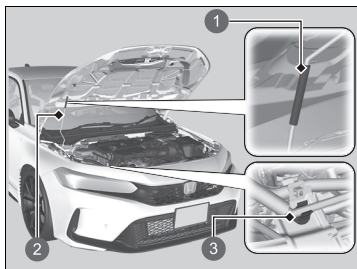

- 1 Držadlo
- 2 Podperná tyč
- 3 Svorka

4. Odpojte podpernú tyč zo svorky pomocou držadla. Upevnite podpernú tyč v kapote.

Pri zatváraní odpojte podpernú tyč a zasuňte ju do svorky. Potom opatrne spustite kapotu. Vo výške približne 30 cm vytiahnite ruku a nechajte kapotu zavrieť.

► Otvorenie kapoty

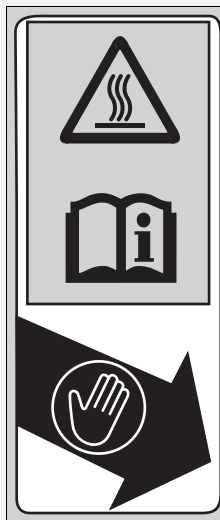

- Uchopte penový kryt.
- Podperná tyč môže byť veľmi horúca.
- Pozrite si používateľskú príručku.

Odporúčany motorový olej

Používajte originálny motorový olej alebo iný komerčne dostupný olej vhodného typu a viskozity pre teplotu okolia uvedenú na nasledujúcom obrázku.

Olej je významným faktorom výkonu a životnosti motora. Ak jazdíte vozidlom s nedostatočnou hladinou oleja alebo s olejom s nedostatočnou kvalitou, motor sa môže pokaziť alebo poškodiť.

Európske modely

Originálny motorový olej	Komerčný motorový olej
<ul style="list-style-type: none"> • Motorový olej značky Honda, typ 2.0*1 • Originálny motorový olej Honda 	<ul style="list-style-type: none"> • ACEA C2/C3/C5
<p>Okolité teplota</p>	<p>Okolité teplota</p>

*1: Vyvinutý na zlepšenie spotreby paliva

Odporúčany motorový olej

Nie je možné použiť aditíva motorového oleja.

Okrem európskych modelov

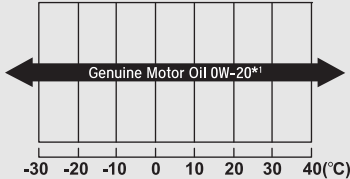
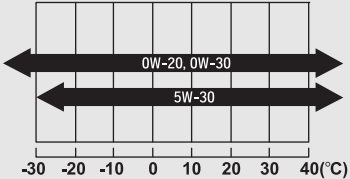
Originálny motorový olej	Komerčný motorový olej
<ul style="list-style-type: none"> • Originálny motorový olej Honda 	<ul style="list-style-type: none"> • ACEA C2/C3/C5
 <p data-bbox="236 583 384 605">Okolité teplota</p>	 <p data-bbox="667 583 815 605">Okolité teplota</p>

* 1: Vyvinutý na zlepšenie spotreby paliva

Kontrola oleja

Odporúčame, aby ste kontrolovali hladinu motorového oleja pri každom tankovaní. Zaparkujte vozidlo na rovnom povrchu.

Po vypnutí motora počkajte približne tri minúty a potom skontrolujte olej.



1. Vyberte mierku (čiernu).
2. Utrite mierku čistou handričkou alebo papierovou utierkou.
3. Vložte mierku späť do otvoru úplne na doraz.

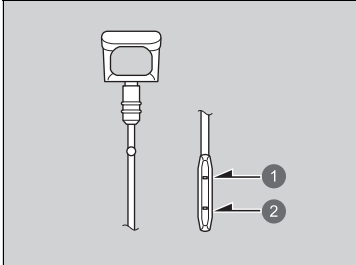

- 1 Značka maximálnej hladiny
- 2 Značka minimálnej hladiny

4. Vyberte znova mierku a skontrolujte hladinu. Hladina by mala byť medzi značkou minimálnej a maximálnej hladiny. Podľa potreby doplňte olej.

► Kontrola oleja

Ak sa hladina oleja nachádza v blízkosti značky minimálnej hladiny oleja alebo pod ňou, pomaly doplňte olej a dbajte na to, aby ste olej nepreplnili.

Množstvo spotrebovaného oleja závisí od spôsobu jazdy vozidlom a klimatických podmienok a podmienok v premávke. Množstvo spotrebovaného oleja môže byť až 1 liter na 1 000 km.

Spotreba je obvykle vyššia vtedy, keď je motor nový.

Dopĺňanie motorového oleja



- 1 Uzáver plniaceho hrdla motorového oleja

1. Odstrutkujte a odpojte uzáver plniaceho hrdla motorového oleja.
2. Pomaly doplňte olej.
3. Nainštalujte uzáver plniaceho hrdla motorového oleja a riadne ho dotiahnite.
4. Počkajte tri minúty a znova skontrolujte hladinu oleja pomocou mierky.

» Dopĺňanie motorového oleja

POZNÁMKA

Nedopĺňajte motorový olej nad značku maximálnej hladiny. Preplnenie motorového oleja môže viesť k únikom a poškodeniu motora.

Ak olej rozležete, ihneď ho utrite. Rozliaty olej môže poškodiť komponenty priestoru motora.

Chladiaca kvapalina motora

Určená chladiaca kvapalina: Celoročná nemrznúca/chladiaca kvapalina značky Honda, typ 2

Táto chladiaca kvapalina je namiešaná v pomere 50 % nemrznúcej kvapaliny a 50 % vody. Nepridávajte ďalšiu nemrznúcu kvapalinu ani vodu.

Odporúčame, aby ste skontrolovali hladinu chladiacej kvapaliny motora pri každom tankovaní. Skontrolujte rezervnú nádrž. Podľa toho pridajte chladiacu kvapalinu.

Kontrola chladiacej kvapaliny

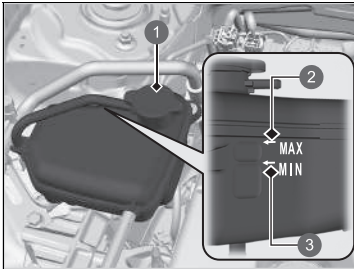

- 1 Rezervná nádrž
- 2 MAX
- 3 MIN

1. Skontrolujte, či sú motor a chladič chladné.
2. Skontrolujte množstvo chladiacej kvapaliny v rezervnej nádrži.
 - Ak sa hladina chladiacej kvapaliny nachádza pod značkou **MIN**, doplňte určenú chladiacu kvapalinu dovtedy, kým hladina nedosiahne značku **MAX**.
3. Skontrolujte, či z chladiaceho systému neuniká kvapalina.

Chladiaca kvapalina motora

⚠ VÝSTRAHA

Ak odmontujete uzáver rezervnej nádrčky a motor je horúci, môže vystreknúť chladiaca kvapalina, ktorá vás môže vážne opariť.

Pred odmontovaním uzáveru rezervnej nádrže nechajte vždy motor a rezervnú nádrž vychladnúť.

POZNÁMKA

Ak sa očakávajú nepretržité teploty pod -30 °C, chladiaca zmes sa musí vymeniť za zmes vyššej koncentrácie. Podrobnosti o vhodnej chladiacej zmesi vám poskytne predajca produktov spoločnosti Honda.

Ak nemáte k dispozícii nemrznúcu/chladiacu kvapalinu značky Honda, môžete ako dočasnú náhradu použiť inú značkovú chladiacu kvapalinu bez obsahu silikátov. Overte, či ide vysokokvalitnú chladiacu kvapalinu odporúčanú pre hliníkové motory. Ak budete trvalo používať chladiacu kvapalinu od inej značky ako Honda, môže dôjsť ku korózii, ktorá zapríčini poruchu alebo zlyhanie chladiaceho systému. Čo najskôr nechajte prepláchnuť a naplniť chladiaci systém nemrznúcou/chladiacou kvapalinou značky Honda.

Nepridávajte do chladiaceho systému vozidla prísady na ochranu proti hrdzaveniu ani iné aditíva. Nemusia byť kompatibilné s chladiacou kvapalinou alebo inými komponentmi motora.

■ Dopĺňanie chladiacej kvapaliny

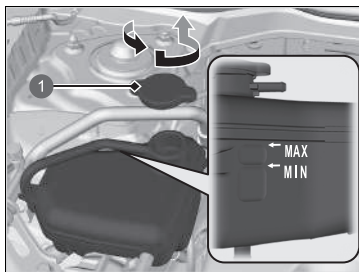

1 Uzáver rezervnej nádrže

1. Skontrolujte, či sú motor a chladič chladné.
2. Otočte uzáver rezervnej nádrže o 1/8 otáčky proti smeru hodinových ručičiek a uvoľnite všetok tlak z chladiaceho systému.
3. Zatlačením a otočením uzáveru rezervnej nádrže proti smeru hodinových ručičiek odmontujete uzáver.
4. Dolievajte chladiacu kvapalinu do rezervnej nádrže dovtedy, kým hladina nedosiahne značku **MAX**.
5. Nasadte uzáver rezervnej nádrže a riadne ho dotiahnite.

■ Uzáver rezervnej nádrže chladiacej kvapaliny motora

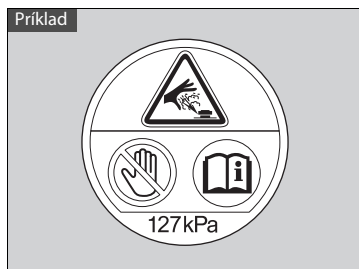

- Nikdy neotvárajte za horúceho stavu.
- Horúca chladiaca kvapalina vás obarí.
- Poistovací ventil sa otvára pri tlaku 127 kPa.

» Dopĺňanie chladiacej kvapaliny

POZNÁMKA

Nalievajte kvapalinu pomaly a opatrne, aby ste nič nevyliali. Ak sa niečo vyleje, okamžite to utrite. Rozliata kvapalina môže poškodiť komponenty v motorovom priestore.

Kvapalina prevodovky

■ Kvapalina manuálnej prevodovky

Určená kvapalina: Honda MTF

Hladinu kvapaliny prevodovky si nechajte skontrolovať u predajcu, ktorý vám ju v prípade potreby vymení.

Dodržiavajte intervaly servisnej údržby pre vaše vozidlo týkajúce sa času výmeny kvapaliny manuálnej prevodovky.

➤ **Plán údržby*** Str. 541

Nepokúšajte sa kontrolovať ani meniť kvapalinu manuálnej prevodovky sami.

» Kvapalina manuálnej prevodovky

POZNÁMKA

Ak nemáte k dispozícii kvapalinu Honda MTF, môžete dočasne použiť motorový olej s viskozitou SAE 0W-20 alebo 5W-20 s certifikáciou API.

Túto náplň čo najskôr nahraďte kvapalinou MTF. Motorový olej neobsahuje správne aditíva do prevodovky a jeho trvalé používanie môže viesť k zhoršeniu radenia a k poškodeniu prevodovky.

* Nie je k dispozícii u všetkých modelov

Brzdová/spojková kvapalina

Určená kvapalina: Brzdová kvapalina s označením DOT 3 alebo DOT 4

Kontrola brzdovej kvapaliny

Typ vozidla s ľavostranným riadením

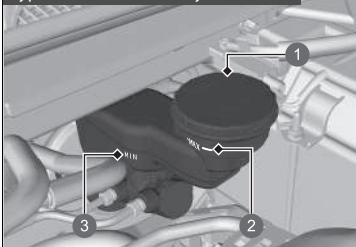

- 1 Rezervná nádrž
- 2 MAX
- 3 MIN

Typ vozidla s pravostranným riadením

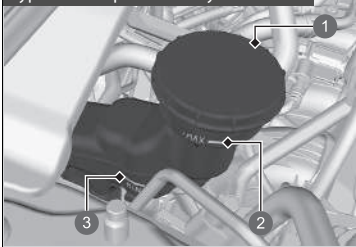

- 1 Rezervná nádrž
- 2 MAX
- 3 MIN

Brzdová/spojková kvapalina

POZNÁMKA

Brzdová kvapalina s označením DOT 5 nie je kompatibilná s brzdovým systémom vozidla a môže spôsobiť značné poškodenie.

Odporúčame používať originálny produkt.

Ak sa hladina brzdovej kvapaliny nachádza na úrovni značky **MIN** alebo pod ňou, čo najskôr požiadajte predajcu o kontrolu netesností vo vozidle alebo opotrebovaných brzdových doštičiek.

Doplnenie kvapaliny ostrekovača okien

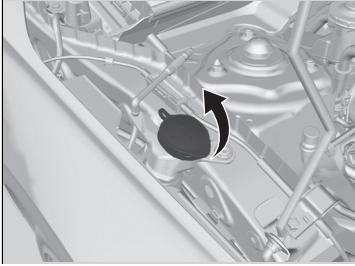

Skontrolujte hladinu kvapaliny ostrekovača okien.

Ak je hladina nízka, doplňte nádržku ostrekovača.

Opatrne dolejte kvapalinu ostrekovača.
Neprepĺňajte nádržku.

» Doplnenie kvapaliny ostrekovača okien

POZNÁMKA

Do nádržky ostrekovača čelného skla nenalievajte nemrznúcu kvapalinu motora ani roztok octu/vody. Nemrznúca kvapalina môže poškodiť lak vozidla. Roztok octu/vody môže poškodiť čerpadlo ostrekovača čelného skla. Používajte iba bežne dostupné kvapaliny ostrekovača čelného skla. Vyhnite sa dlhodobému používaniu tvrdej vody, aby nedošlo k usadzovaniu vodného kameňa.

Palivový filter

Palivový filter vymieňajte v súlade s odporúčaniami na základe času a vzdialenosti uvedenými v pláne údržby.

O výmenu palivového filtra požiadajte kvalifikovaného technika. V prípade nesprávnej manipulácie so všetkými pripojeniami palivového vedenia môže palivo zo systému vystreknúť von, čo môže byť nebezpečné.

►► Palivový filter

Modely so systémom pripomenutia servisu

Palivový filter je potrebné vymieňať podľa signalizácie pripomenutia servisu.

Svetlomety

Svetlomety sú typu LED. O kontrolu a výmenu zostavy svetla požiadajte autorizovaného predajcu značky Honda.

Predné smerové svetlá

Predné smerové svetlá sú typu LED. O kontrolu a výmenu zostavy svetla požiadajte autorizovaného predajcu značky Honda.

Pozičné/denné prevádzkové svetlá

Pozičné/denné prevádzkové svetlá sú typu LED. O kontrolu a výmenu zostavy svetla požiadajte autorizovaného predajcu značky Honda.

Bočné smerové svetlá/výstražné svetlá

Žiarovky na bočných zrkadlách sú typu LED. O kontrolu a výmenu zostavy svetla požiadajte autorizovaného predajcu značky Honda.

▣ Svetlomety

Uhol svetlometov je nastavený vo výrobe a zvyčajne sa nemusí upravovať. Ak však pravidelne prevádzate v batožinovom priestore ťažké predmety, obráťte sa na predajcu alebo kvalifikovaného technika kvôli nastaveniu uhla svetlometov.

Žiarovky brzdových, koncových a zadných smerových svetiel

Pri výmene používajte nasledovné žiarovky.

Brzdové svetlo: LED

Koncové svetlá: LED

Zadné smerové svetlá: 21 W (oranžové)

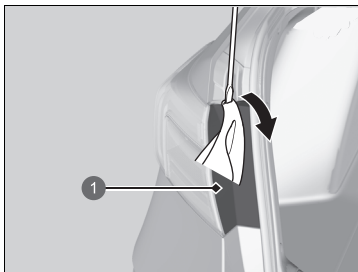

1 Kryt

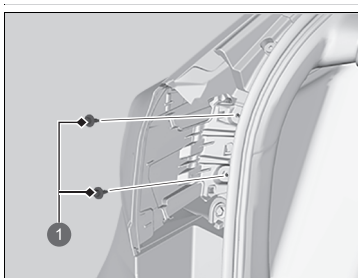

1 Skrutky

1. Pomocou plochého skrutkovača vypäčte okraj krytu a odmontujte kryt.
 - Obaľte hrot plochého skrutkovača handričkou, aby ste nepoškriabali kryt.

2. Odskrutkujte skrutky.

Žiarovky brzdových, koncových a zadných smerových svetiel

Brzdové svetlá a koncové svetlá sú typu LED. O kontrolu a výmenu zostavy svetla požiadajte autorizovaného predajcu značky Honda.

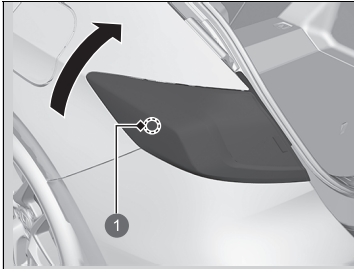

1 Spustíte poistný kolík

3. Uchopíte koncové svetlo zospodu a otočíte ho nahor, aby ste uvoľnili spodný poistný kolík.

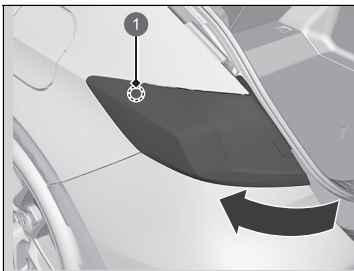

1 Horný poistný kolík

4. Otočením koncového svetla smerom von uvoľníte horný poistný kolík.
5. Vytiahnete zostavu svetla zo zadného stĺpika.

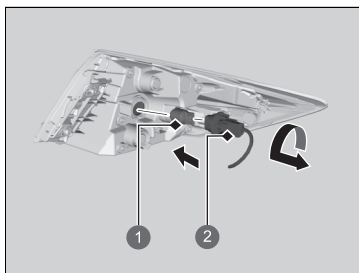

- 1 Žiarovka
- 2 Objímka

6. Otočte objímku proti smeru hodinových ručičiek a vyberte ju.
7. Vyberte starú žiarovku a nainštalujte novú žiarovku.
8. Zarovnajte kolíky s priechodkami v karosérii a potom ich tlačte, kým úplne nedosadnú.

Žiarovky koncového a cúvacieho svetla

Pri výmene používajte nasledovné žiarovky.

Koncové svetlá: LED

Cúvacie svetlo: 16 W

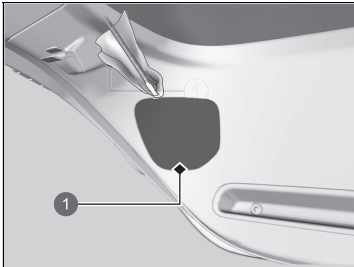

1 Kryt

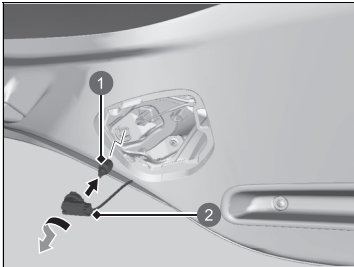

1 Žiarovka

2 Objímka

1. Demontujte kryt vypáčením jeho okraja pomocou plochého skrutkovača.
 - Obaľte hrot plochého skrutkovača handričkou, aby ste nepoškrabali kryt.

2. Otočte objímku proti smeru hodinových ručičiek a vyberte ju. Vyberte starú žiarovku.
3. Vložte novú žiarovku.

Žiarovky koncového a cúvacieho svetla

Koncové svetlá sú typu LED. O kontrolu a výmenu zostavy svetla požiadajte autorizovaného predajcu značky Honda.

Zadné osvetlenie evidenčného čísla

Zadné osvetlenie evidenčného čísla je typu LED. O kontrolu a výmenu zostavy svetla požiadajte autorizovaného predajcu značky Honda.

Tretie brzdové svetlo

Tretie brzdové svetlo je typu LED. O kontrolu a výmenu zostavy svetla požiadajte autorizovaného predajcu značky Honda.

Zadné hmlové svetlo

Zadné hmlové svetlo je typu LED. O kontrolu a výmenu zostavy svetla požiadajte autorizovaného predajcu značky Honda.

Ďalšie žiarovky

■ Žiarovky osvetlenia zrkadla v slnečnej clone*

Pri výmene používajte nasledovné žiarovky.

Osvetlenie zrkadla v slnečnej clone: 2 W

1. Pomocou plochého skrutkovača vypáčte okraj krytu a odmontujte kryt.
 - Obaľte hrot plochého skrutkovača handričkou, aby ste nepoškriabali kryt.

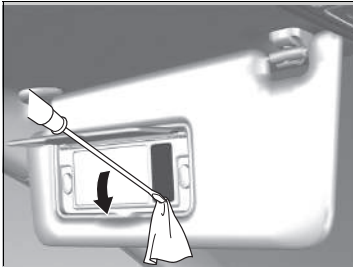

2. Vyberte starú žiarovku a nainštalujte novú žiarovku.

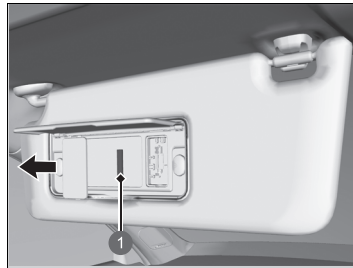

1 Žiarovka

■ Žiarovka osvetlenia batožinového priestoru

Pri výmene použite nasledovnú žiarovku.

Osvetlenie batožinového priestoru: 5 W

1. Pomocou plochého skrutkovača vypáčte okraj krytu a odmontujte kryt.
 - Obaľte hrot plochého skrutkovača handričkou, aby ste nepoškriabali kryt.

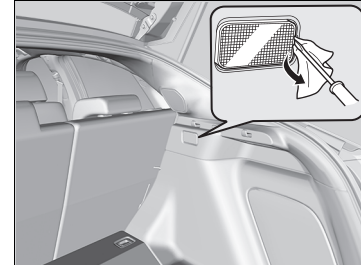

* Nie je k dispozícii u všetkých modelov

2. Vyberte starú žiarovku a nainštalujte novú žiarovku.

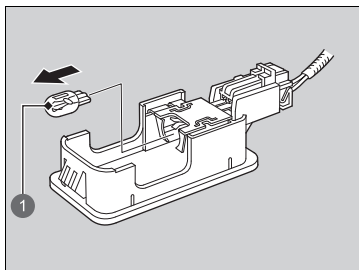

- 1 Žiarovka

Kontrola líšt stieračov

Ak je guma líšty stierača opotrebovaná, bude zanechávať pruhy a začne byť hlučná a tvrdý povrch líšty môže poškrabať sklo okna.

Zdvíhanie ramien predného stierača

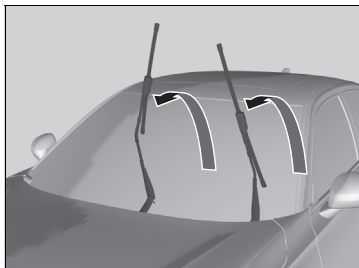
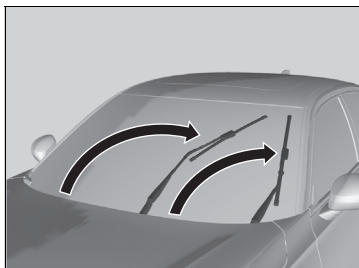

1. Nastavte režim napájania ZAPNUTÉ, potom VOZIDLO VYPNUTÉ.
2. Do 10 sekúnd od nastavenia režimu napájania na VOZIDLO VYPNUTÉ podržte spínač stierača v polohe **MIST** viac než dve sekundy.
 - ▶ Obe ramená stieračov sa nastaví do polohy údržby, ako je to znázornené na obrázku.
3. Nadvihnite obe ramená stieračov.

▣ Zdvíhanie ramien predného stierača

POZNÁMKA

Pri zdvíhaní ramien stieračov vždy postupujte podľa pokynov na ich presunutie do polohy pre údržbu.

Ramená stieračov sa môžu poškodiť, ak nimi pohybujete ručne.

Výmena gummy líšty predného

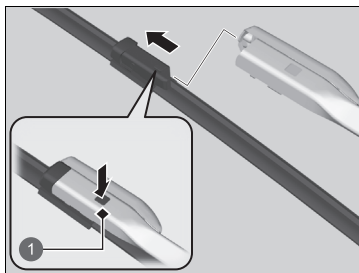

1 Príchytka

1. Nadvíhnite obe ramená stieračov.
 ❑ **Zdvíhanie ramien predného stierača**
 Str. 567
2. Stlačte poistný jazýček a potom vysuňte líštu stierača z ramena stierača.
3. Nasuňte novú líštu stierača na rameno stierača, kým nezacvakne na miesto.
4. Spustite obe ramená stieračov.
5. Nastavte režim napájania do polohy ZAPNUTÉ a potom jedenkrát nastavte spínač stierača do polohy **MIST**.
 ► Ramená stieračov sa vrátia do štandardnej polohy.

►► Výmena gummy líšty predného

POZNÁMKA

Dbajte na to, aby vám rameno stierača nespadlo na čelné sklo, pretože by sa rameno stierača a čelné sklo mohli poškodiť.

Výmena líšty zadného stierača *

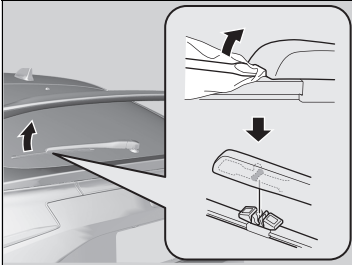

1. Podržte rameno stierača hore.
2. Zasuňte plochý skrutkovač do drážky ramena stierača a vyberte líštu stierača.
 - Obaľte hrot plochého skrutkovača handričkou, aby ste nepoškriabali kryt.
3. Vložte novú líštu stierača a vráťte rameno stierača späť.

» Výmena líšty zadného stierača *

POZNÁMKA

Nepokúšajte sa prudko zdvihnúť rameno stierača. Rameno stierača sa môže poškodiť, ak sa zdvihne príliš vysoko.

* Nie je k dispozícii u všetkých modelov

Kontrola pneumatík

S cieľom bezpečne používať vozidlo je potrebné, aby boli používané pneumatiky správneho typu a veľkosti, v dobrom stave, so zodpovedajúcim dezénom a správne nahustené.

■ Pokyny na hustenie

Správne nahustené pneumatiky poskytujú tú najlepšiu kombináciu jazdných vlastností, životnosti dezénu a komfortu. Prečítajte si štítok na stĺpiku dverí na strane vodiča, na ktorom sú uvedené informácie o predpísanom tlaku.

Nedostatočne nahustené pneumatiky sa nerovnomerne opotrebovávajú, nežiaducim spôsobom ovplyvňujú jazdné vlastnosti a spotrebu paliva, a zvyšuje sa pravdepodobnosť ich zlyhania v dôsledku prehrievania.

Nadmerne nahustené pneumatiky vedú k menej komfortnému ovládaniu vozidla, sú náchylné na poškodenie v dôsledku prekážok na ceste a nerovnomerne sa opotrebovávajú.

Každý deň pred začatím jazdy pohľadom skontrolujte všetky pneumatiky. Ak niektorá z nich vyzerá menej nahustená než ostatné, skontrolujte tlak pomocou tlakomera.

Najmenej raz mesačne alebo pred dlhšou jazdou skontrolujte pomocou tlakomeru tlak vo všetkých pneumatikách vrátane rezervnej pneumatiky*. Aj v pneumatikách v dobrom stave môže mesačne klesnúť tlak nahustenia od 10 do 20 kPa (0,1 až 0,2 bar).

■ Pokyny na kontrolu

Počas každej kontroly nahustenia preskúmajte aj celé pneumatiky a drieky ventilov. Zamerajte sa na nasledujúce oblasti:

- Nerovnosti alebo vydutia na bočnej strane pneumatiky alebo v dezéne. V prípade, že zistíte natrhnutie, praskliny alebo iné poškodenie na bočnej strane pneumatiky, vymeňte pneumatiku. V prípade, že uvidíte tkaninu alebo kord, vymeňte pneumatiku.
- Odstráňte všetky cudzie predmety a overte, či z pneumatík neuniká vzduch.
- Nerovnomerné opotrebovanie dezénu. Požiadajte predajcu o kontrolu geometrie kolies.
- Nadmerné opotrebovanie dezénu.

➔ **Indikátory opotrebovania** Str. 571

- Praskliny alebo iné poškodenie v okolí drieky ventilu.

* Nie je k dispozícii u všetkých modelov

☒ Kontrola pneumatík

⚠ VÝSTRAHA

Jazda na pneumatikách, ktoré sú príliš opotrebované alebo nesprávne nahustené, môže spôsobiť nehodu, pri ktorej môžete utrpieť vážne alebo smrteľné zranenia.

Dozriavajte všetky pokyny týkajúce sa hustenia a údržby pneumatík v tejto užívateľskej príručke.

Tlak vzduchu merajte vtedy, keď sú pneumatiky studené. Znamená to, že vozidlo je odstavené minimálne tri hodiny alebo prešlo vzdialenosť kratšiu než 1,6 km. V prípade potreby pridajte alebo vypustite vzduch, aby ste dosiahli určený tlak.

V prípade kontroly horúcich pneumatík môže byť tlak pneumatiky až o 30 – 40 kPa (0,3 – 0,4 bar) vyšší než v prípade kontroly studených pneumatík.

Po každej úprave tlaku v pneumatikách je potrebné kalibrovať systém výstrahy poklesu tlaku v pneumatikách.

➔ **Systém výstrahy poklesu tlaku v pneumatikách** Str. 420

Ak počas jazdy pociťujete trvalé vibrácie, požiadajte predajcu o kontrolu pneumatík. Nové pneumatiky a odstránené/nainštalované pneumatiky je potrebné správne vyvážiť.

Indikátory opotrebovania

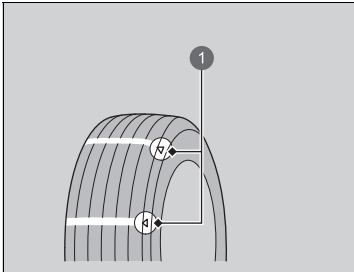

1 Príklad značky indikátora opotrebovania

Drážka, kde je umiestnený indikátor opotrebovania, je približne o 1,6 mm pľtkejšia než iné miesta na pneumatike. Ak je dezén opotrebovaný tak, že sa indikátor odkryl, vymeňte pneumatiku.

Opotrebované pneumatiky majú nedostatočný záber na mokrých cestách..

►► Kontrola pneumatík

Modely s pneumatikami 265/30ZR19

Jazda vysokou rýchlosťou

Odporúčame vám, aby ste nejazdili vyššou rýchlosťou, než akú stanovujú rýchlostné obmedzenia a dovoľujú dané podmienky. Ak zvyknete dlhšie jazdiť vysokou rýchlosťou (nad 210 km/h), upravte tlak v pneumatikách za studena podľa nižšie uvedených údajov, aby ste predišli prehrievaniu a náhlemu zlyhaniu pneumatík.

Rozmer pneumatiky	265/30ZR19 93Y
Tlak	Vpredu: 280 kPa (2,8 bar) Vzadu: 230 kPa (2,3 bar)

Prevádzková životnosť pneumatiky

Životnosť pneumatík závisí od mnohých faktorov, vrátane návykov pri jazdení, stavu ciest, zaťaženia vozidla, tlaku pneumatík, histórie údržby, rýchlosti a podmienok okolia (aj keď sa pneumatiky nepoužívajú).

Okrem pravidelných kontrol a údržby tlaku v pneumatikách sa odporúčajú pravidelné ročné kontroly, keď pneumatiky dosiahnu vek päť rokov. Všetky pneumatiky vrátane rezervnej pneumatiky* sa musia stiahnuť z prevádzky po 10 rokoch od dátumu výroby, a to bez ohľadu na ich stav a opotrebovanie.

Výmena pneumatiky a kolesa

Vymieňajte pneumatiky za radiálne pneumatiky rovnakej veľkosti, rozsahu zaťaženia, rýchlostnej triedy a maximálnej menovitej hodnoty tlaku studených pneumatík (ako je uvedené na bočnej stene pneumatiky). Používanie pneumatík odlišnej veľkosti alebo konštrukcie môže spôsobiť nesprávne fungovanie niektorých systémov vozidla, ako sú ABS a VSA (Asistent stability vozidla).

Najvhodnejšie je vždy vymieňať všetky štyri pneumatiky naraz. Ak to nie je možné, vymieňajte predné alebo zadné pneumatiky v pároch.

Dbajte na to, aby sa špecifikácie kolesa zhodovali so špecifikáciami originálnych kolies.

► Výmena pneumatiky a kolesa

VÝSTRAHA

Nasadenie nesprávnych pneumatík na vozidlo môže ovplyvniť jeho ovládateľnosť a stabilitu. Môže to spôsobiť nehodu, pri ktorej môžete utrpieť vážne alebo smrteľné zranenia.

Vždy používajte odporúčanú veľkosť a typ pneumatík (tieto informácie sú uvedené na štítku s informáciami o pneumatikách vo vozidle).

Otáčanie pneumatík

Vzájomná výmena pneumatík v súlade s plánom údržby vedie k rovnomernejšiemu opotrebovaniu pneumatík a k predĺženiu ich životnosti.

■ Pneumatiky bez značiek smeru otáčania

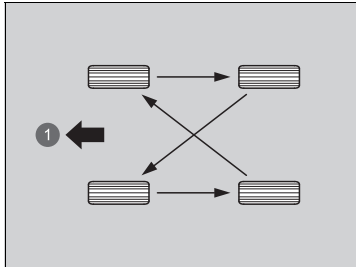

Vymeňte pneumatiky tak, ako je tu znázornené.

1 Vpredu

■ Pneumatiky so značkami smeru otáčania

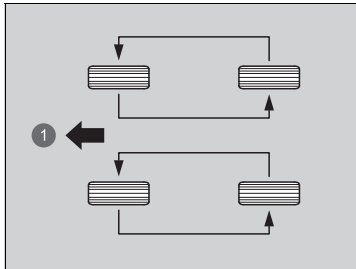

Vymeňte pneumatiky tak, ako je tu znázornené.

1 Vpredu

►► Otáčanie pneumatík

Pneumatiky so smerovými vzormi dezénov by sa mali otáčať iba spredu dozadu (nie zo strany na stranu). Pneumatiky so smerovým dezénom by sa mali namontovať so značkou indikácie otáčania smerom dopredu, ako je zobrazené nižšie.

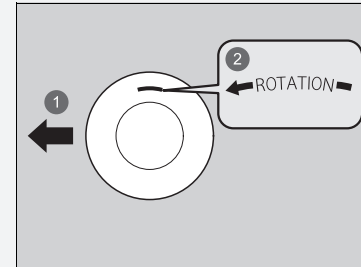

1 Vpredu

2 Značka otáčania

Po otočení pneumatík overte tlak nahustenia vo všetkých pneumatikách.

Po každej zmene usporiadania pneumatík je potrebné kalibrovať systém výstrahy poklesu tlaku v pneumatikách.

► **Systém výstrahy poklesu tlaku v pneumatikách** Str. 420

Výbava na jazdu po snehu

Ak jazdíte na zasnežených alebo zamrznutých cestách, nainštalujte zimné pneumatiky alebo snehové reťaze, znížte rýchlosť a udržiajte pri jazde dostatočnú vzdialenosť od vozidiel.

Obzvlášť opatrne ovládajte volant a brzdy, aby ste predišli šmyku.

Používajte snehové reťaze, zimné pneumatiky alebo univerzálne pneumatiky, keď je to potrebné alebo v prípade, že to vyžadujú zákonné predpisy.

Pri montáži si pozrite nasledujúce body.

Zimné pneumatiky:

- Vyberte veľkosť a rozsah zaťaženia, ktoré sa zhodujú s originálnymi pneumatikami.
- Namontujte pneumatiky na všetky štyri kolesá.

► Výbava na jazdu po snehu

VÝSTRAHA

Používanie nesprávnych reťazí alebo nesprávne nainštalovaných reťazí môže poškodiť brzdové vedenia a spôsobiť nehodu, pri ktorej môžete utrpieť vážne alebo smrteľné zranenia.

Dodržiavajte všetky pokyny týkajúce sa výberu a používania snehových reťazí, ktoré sú uvedené v tejto užívateľskej príručke.

POZNÁMKA

Pomôcky na zlepšenie záberu, ktoré majú nesprávnu veľkosť alebo sú nesprávne nainštalované, môžu poškodiť brzdové vedenia, zavesenie, karosériu a kolesá vozidla. Zastavte v prípade, že narážajú do akejkoľvek časti vozidla.

Ak sa podľa legislatívy EÚ týkajúcej sa pneumatík používajú zimné pneumatiky, je nevyhnutné upevniť štítok s maximálnou povolenou rýchlosťou zimných pneumatík do zorného poľa vodiča, ak je povolená maximálna konštrukčná rýchlosť vozidla vyššia ako povolená maximálna rýchlosť zimných pneumatík. Tento štítok získate od predajcu pneumatík. V prípade akýchkoľvek otázok sa obráťte na predajcu.

Keď namontujete snehové reťaze, dodržujte pokyny výrobcu reťazí ohľadom prevádzkových obmedzení vozidla.

Snehové reťaze:

- Pred zakúpením akéhokoľvek typu reťazí pre vaše vozidlo sa poraďte s predajcom.
- Namontujte ich iba na predné pneumatiky.
- Keďže toto vozidlo má obmedzený priestor medzi podvozkom a pneumatikami, dôrazne odporúčame používať nižšie uvedené snehové reťaze:

Veľkosť originálnej pneumatiky*1	Typ reťaze
265/30ZR19 93Y*2	(Nie je k dispozícii)

*1: Veľkosť originálnych pneumatík je uvedená na štítku s informáciami o pneumatikách na stĺpiku dverí na strane vodiča.

*2: Na túto pneumatiku nemožno použiť snehové reťaze. Ak musíte používať snehové reťaze, vymeňte pneumatiky za voliteľné pneumatiky 235/40ZR18 95Y a namontujte reťaze typu Auto Trac 0154705.

- Pri montáži dodržiavajte pokyny výrobcu reťazí. Namontujte ich čo najpevnejšie.
- Skontrolujte, či sa reťaze nedotýkajú brzdových vedení alebo zavesenia.
- Jazdite pomaly.

► Výbava na jazdu po snehu

Snehové reťaze používajte výlučne v prípade núdze alebo vtedy, keď zákonné predpisy vyžadujú ich použitie počas prejazdu určitou oblasťou.

Počas jazdy so snehovými reťazami na snehu alebo ľade jazdite opatrnejšie. S nasadenými snehovými reťazami môže byť vozidlo ťažšie ovládateľné než v prípade použitia kvalitných zimných pneumatík bez snehových reťazí.

Ak je vaše vozidlo vybavené letnými pneumatikami, majte na pamäti, že tieto pneumatiky nie sú určené na jazdu v zime. Viac informácií vám poskytne predajca.

Toto vozidlo je pôvodne vybavené vysokovýkonnými pneumatikami. Ak sú pneumatiky vystavené teplotám približne pod 7 °C, nebudú schopné zabezpečiť výkon na úrovni svojej plnej výkonnosti.

Nepoužívajte vysokovýkonné pneumatiky, ak sú okolité teploty nižšie ako -10°C: Pneumatiky môžu skrehnúť a následkom toho môže ich povrch popraskať.

Kontrola akumulátora

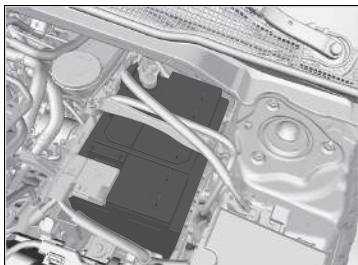

Stav akumulátora monitoruje snímač umiestnený na zápornej svorke akumulátora. Ak sa vyskytne problém s týmto snímačom, v rozhraní s informáciami pre vodiča sa zobrazí výstražná správa. Ak k tomu dôjde, nechajte vozidlo skontrolovať u predajcu.

Mesačne kontrolujte svorky akumulátora, či sa na nich nevyskytla korózia.

Ak sa akumulátor vozidla odpojil alebo vybil:

- Audiosystém je vypnutý.
➔ **Opätovná aktivácia audiosystému** Str. 241

Typ vozidla s pravostranným riadením

- Systém imobilizéra je potrebné resetovať.
➔ **Indikátor systému imobilizéra** Str. 108

ⓘ Batéria

⚠ VÝSTRAHA

Počas normálnej prevádzky z akumulátora uniká výbušný vodíkový plyn.

Iskra alebo otvorený plameň môžu spôsobiť výbuch akumulátora, dostatočne silný na to, aby spôsobil smrť alebo vážne zranenie.

Všetky zdroje iskier, plamene a dymiace materiály musia byť v bezpečnej vzdialenosti od akumulátora.

Používajte ochranný odev a štít na tvár alebo zverte údržbu akumulátora skúsenému mechanikovi.

⚠ VÝSTRAHA

Akumulátor obsahuje kyselinu sírovú (elektrolyt), ktorá je mimoriadne korozívna a jedovatá.

Vniknutie elektrolytu do očí alebo na pokožku môže spôsobiť závažné popáleniny. Počas práce s akumulátorom alebo v jeho blízkosti používajte ochranný odev a ochranu očí.

Požitie elektrolytu bez okamžitej následnej záchrannej akcie môže viesť k smrteľnej otrave.

UCHOVÁVAJTE MIMO DOSAHU DETÍ

Nabíjanie akumulátora

Odpojte obidva káble akumulátora, aby ste zabránili poškodeniu elektrického systému vozidla. Vždy najprv odpojte záporný kábel (-) a pripojte ho znova ako posledný.

▶▶ Batéria

Núdzové postupy

Oči: Vyplochujte zasiahnuté miesto vodou z pohára alebo inej nádoby po dobu najmenej 15 minút. (Voda pod tlakom môže spôsobiť zranenie očí.) Okamžite sa spojte s lekárom.

Pokožka: Vyzlečte si znečistený odev. Oplachujte zasiahnuté miesto veľkým množstvom vody. Okamžite sa spojte s lekárom.

Požitie: Vypite vodu alebo mlieko. Okamžite sa spojte s lekárom.

Ak nájdete koróziu, vyčistite svorky akumulátora pomocou roztoku vody a prášku na pečenie. Vyčistite svorky vlhkou handričkou. Vysušte akumulátor handrou/uterákom. Natrite svorky mazivom, aby sa predišlo vzniku korózie v budúcnosti.

Pri výmene akumulátora musí mať náhradný akumulátor rovnaké parametre. Ďalšie informácie získate od predajcu.

Akumulátor nainštalovaný v tomto vozidle je špeciálne navrhnutý pre model s funkciou Automatické vypnutie pri voľnobehu.

Používanie iného než určeného typu môže skrátiť životnosť akumulátora a zabrániť aktivácii funkcie Automatické vypnutie pri voľnobehu. Ak potrebujete vymeniť akumulátor, musíte vybrať určený typ a veľkosť. Požiadajte predajcu o ďalšie podrobnosti.

▶▶ **Technické údaje** Str. 648

▶▶ Batéria

Keď po opätovnom pripojení akumulátora zapnete režim napájania, môžu sa rozsvietiť indikátory adaptívneho tempomatu (ACC), systému asistenta stability vozidla (VSA), bezpečnostnej podpory a nízkeho tlaku v pneumatikách/ systému výstrahy poklesu tlaku v pneumatikách. Prejdite krátku vzdialenosť rýchlosťou vyššou ako 20 km/h. Všetky indikátory by mali zhasnúť. Ak hlásenie nezmizne, nechajte vozidlo skontrolovať u predajcu.

Modely pre európsky a turecký trh

Výmena akumulátora

Keď odpojíte a vymeníte akumulátor, počas kontroly akumulátora vždy dodržiavajte pokyny o bezpečnosti údržby a výstrahy, aby ste obmedzili možné riziká.

➤ **Bezpečnosť údržby** Str. 527

➤ **Kontrola akumulátora** Str. 576

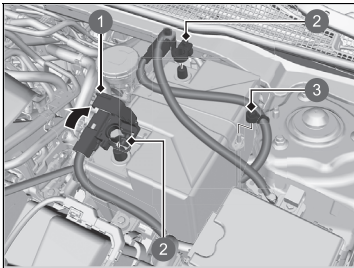

- ❶ Kryt
- ❷ Matica
- ❸ Svorka

1. Nastavte režim napájania VOZIDLO VYPNUTÉ.
Otvorte kapotu.
2. Vytiahnite svorku.
3. Povoľte maticu na zápornom kábli akumulátora a potom odpojte kábel od zápornej svorky (-).
4. Otvorte kryt kladnej svorky akumulátora.
Povoľte maticu na kladnom kábli akumulátora a potom odpojte kábel od kladnej svorky (+).

➤ Výmena akumulátora

POZNÁMKA

Nesprávne zlikvidovaný akumulátor môže byť škodlivý pre životné prostredie a ľudské zdravie. Vždy si overte miestne predpisy pre likvidáciu akumulátora.

Tento symbol na akumulátore znamená, že tento produkt sa nesmie likvidovať ako domový odpad.



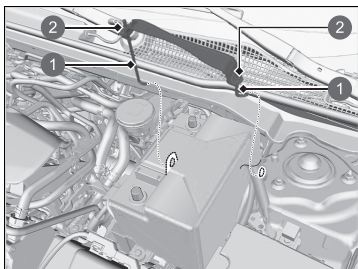

- 1 Podpery
- 2 Matica

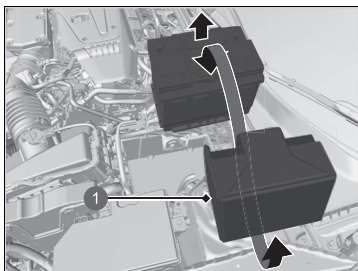

- 1 Kryt akumulátora

- 5. Pomocou kľúča povoľte maticu na každej strane konzoly akumulátora.
- 6. Vytiahnite dolný koniec každej podpery akumulátora von z otvoru podstavca akumulátora a demontujte konzolu akumulátora a podpery.

- 7. Demontujte kryt akumulátora.
- 8. Opatrne vytiahnite akumulátor.

► Výmena akumulátora

Ak chcete nainštalovať nový akumulátor, postupujte podľa vyššie uvedeného postupu v obrátenom poradí.

Vždy najprv odpojte záporný kábel (-) a pripojte ho znova ako posledný.

Štítok na akumulátore



Štítok na akumulátore

NEBEZPEČENSTVO

- Plameň a iskry musia byť v bezpečnej vzdialenosti od akumulátora. V akumulátore sa vytvára výbušný plyn, ktorý môže spôsobiť výbuch.
- Počas manipulácie s akumulátorom používajte ochranu očí a gumové rukavice, aby ste predišli riziku popálenia alebo straty zraku v dôsledku zásahu elektrolytom akumulátora.
- Za žiadnych okolností nedovoľte deťom manipulovať s akumulátorom. Zabezpečte, aby všetky osoby, ktoré manipulujú s akumulátorom, vedeli o prípadných rizikách a pri manipulácii postupovali správne.
- S elektrolytom akumulátora manipulujte mimoriadne opatrne, pretože obsahuje roztok kyseliny sírovej. Kontakt elektrolytu s očami alebo pokožkou môže spôsobiť stratu zraku alebo popáleniny.
- Pred začatím manipulácie s akumulátorom si dôkladne prečítajte túto príručku a snažte sa jej porozumieť. V opačnom prípade môže dôjsť k zraneniu osôb a poškodeniu vozidla.
- Akumulátor nepoužívajte, ak je hladina elektrolytu v akumulátore na značke minimálnej úrovne alebo pod ňou. Používanie akumulátora s nízkou hladinou elektrolytu môže spôsobiť výbuch a následné vážne zranenia.

Výmena batérie diaľkového ovládania

Ak sa po stlačení tlačidla nerozsvieti indikátor, vymeňte batériu.

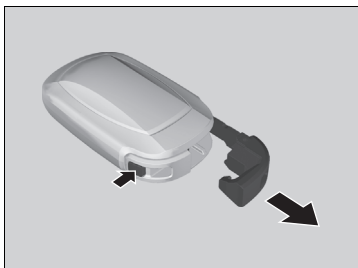

Typ batérie: CR2032

1. Odpojte zabudovaný kľúč.
2. Odpojte hornú polovicu krytu opatrným vypáčením okraja pomocou kľúča.
 - ▶ Obalte kľúč do handričky, aby ste nepoškriabali diaľkový ovládač bezkľúčového otvárania.
 - ▶ Kryt odopájajte opatrne aby ste nestratili tlačidlá.

⚠ Výmena batérie diaľkového ovládania

⚠ ⚠ VÝSTRAHA

NEBEZPEČENSTVO CHEMICKÉHO POPÁLENIA
Batéria, ktorá zabezpečuje energiu diaľkového ovládača, môže v prípade prehltnutia spôsobiť vážne vnútorné popáleniny alebo dokonca smrť. Vždy uchovávajte nové a použité batérie mimo dosahu detí.
Ak máte podozrenie, že dieťa prehltlo batériu, okamžite vyhľadajte lekársku pomoc.

POZOR: Pri nesprávnej výmene batérie hrozí nebezpečenstvo výbuchu. Vymieňajte len za rovnaký alebo ekvivalentný typ.

POZOR: Počas používania, skladovania alebo prepravy nevystavujte zdrojom nadmerne vysokej teploty, ako je slnečné žiarenie, oheň a pod., v dôsledku čoho môže dôjsť k výbuchu alebo úniku horľavých kvapalín alebo plynov.

POZOR: Batériu nevhadzujte do ohňa ani do horúcej pece, ani ju mechanicky nedrvtvte ani nerezte, takého zaobchádzanie môže spôsobiť explóziu.

POZOR: Nevystavujte extrémne nízkemu tlaku vzduchu vo vysokej nadmorskej výške, takého zaobchádzanie môže spôsobiť výbuch alebo únik horľavých kvapalín alebo plynov.

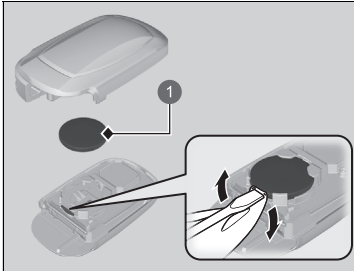

1 Batéria

3. Pomocou plochého skrutkovača vyberte batériu vypáčením na okraji. Vložte batériu so správnou polaritou.
► Plochý skrutkovač obalte tkaninou, aby ste predišli poškrabaniu diaľkového ovládača bezkľúčového otvárania.

► Výmena batérie diaľkového ovládania

Vedľa tlačidla akumulátora sa nachádza výstražná značka*.

POZNÁMKA

Nesprávne zlikvidovaná batéria môže poškodiť životné prostredie. Vždy si overte miestne predpisy pre likvidáciu akumulátora.

Modely pre európsky a turecký trh

Tento symbol na akumulátore znamená, že tento produkt sa nesmie likvidovať ako domový odpad.



Náhradné batérie sú k dispozícii v obchodoch alebo u predajcu.

* Nie je k dispozícii u všetkých modelov

Klimatizácia *

Správna a bezpečná funkcia systému klimatizácie* sa zaručí, len ak bude údržbu systému chladiva vykonávať kvalifikovaný technik.

Výparník klimatizácie (chladiacu špirálu) nikdy neopravujte ani ho nikdy nevymieňajte za výparník z ojazdeného vozidla alebo z vozidla rozobratého na súčiastky.

» Klimatizácia *

POZNÁMKA

Vyparujúce sa chladivo môže poškodzovať životné prostredie.

S cieľom predísť vyparovaniu chladiva nikdy nevymieňajte výparník vo vozidle za výparník z ojazdeného vozidla alebo z vozidla rozobratého na súčiastky.

Chladivo v systéme klimatizácie vášho vozidla je horľavé a ak sa nedodržiavajú predpísané postupy počas údržby, môže sa vznietiť.

Štítok klimatizácie sa nachádza pod kapotou:

➔ **Bezpečnostné štítky** Str. 96

➔ **Technické údaje** Str. 648



⚠ : Upozornenie

🔥 : Horľavé chladivo

🔧 : Vyžaduje údržbu kvalifikovaným technikom

⚙ : Klimatizačný systém

Prachový a peľový filter

■ Kedy je potrebné vymeniť prachový a peľový filter

Prachový a peľový filter vymieňajte podľa plánu údržby odporúčaného pre toto vozidlo. V prípade jász s vozidlom v prašnom prostredí odporúčame meniť tento filter častejšie.

📄 **Plán údržby*** Str. 541

■ Spôsob výmeny prachového a peľového filtra

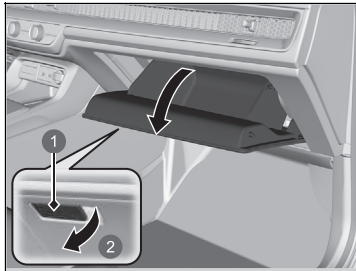

1. Otvorte odkladaciu schránku v palubnej doske.

- ❶ Rukoväť
- ❷ Potiahnite

📄 Prachový a peľový filter

Ak sa prietok vzduchu zo systému kúrenia*/systému klimatizácie* výrazne obmedzí a okná sa ľahko zahmlievajú, môže byť potrebné vymeniť filter.

Prachový a peľový filter zachytáva peľ, prach a ďalšie nečistoty vo vzduchu.

Ak nevíete vymeniť prachový a peľový filter, požiadajte o výmenu predajcu.

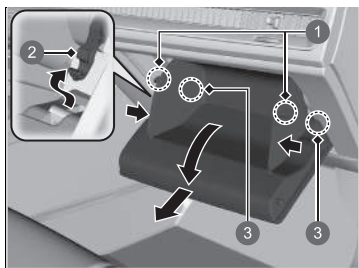

- 1 Príchytky
- 2 Zarážka
- 3 Čeluste

2. Stlačte zarážku na odkladacej schránke v palubnej doske na strane vodiča a odpojte ju od odkladacej schránky v palubnej doske.
3. Odpojte dve príchytky zatlačením na panel na oboch stranách.
4. Úplne vyklopte odkladaciu schránku v palubnej doske.
5. Vyberte odkladaciu schránku v palubnej doske vytiahnutím čelustí.

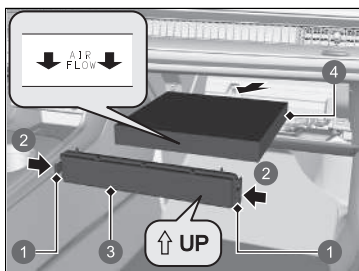

- 1 Príchytky
- 2 Zatlačte
- 3 Kryt
- 4 Prachový a peľový filter

6. Zatlačte na príchytky na rohoch krytu puzdra filtra a odpojte ho.
7. Vytiahnite filter z puzdra.
8. Nainštalujte nový filter do puzdra.
 - Stranu označenú šípkou **AIR FLOW** otočte nadol.

Starostlivosť o interiér

Skôr ako použijete handru, povysávajte prach vysávačom.

Na odstránenie špiny použite vlhkú handričku namočenú v teplej vode s malým množstvom čistiaceho prostriedku. Zvyšky čistiaceho prostriedku odstráňte čistou handričkou.

Čistenie bezpečnostných pásov

Na čistenie bezpečnostných pásov použite jemnú kefu namočenú v teplej vode s malým množstvom čistiaceho prostriedku. Nechajte pásy vyschnúť na vzduchu. Pomocou čistej handričky utrite ukotvenia bezpečnostných pásov.

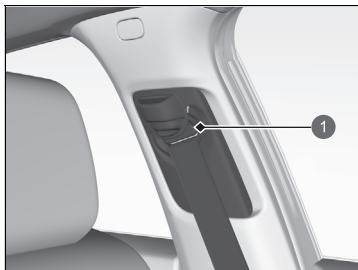

1 Otvor

Starostlivosť o interiér

Nerozlejte vo vozidle tekutiny. Ak sa dostane tekutina do kontaktu s elektrickými zariadeniami a systémami, hrozí riziko ich poruchy.

Na elektrické zariadenia, ako sú zvukové zariadenia a spínače, nepoužívajte silikónové spreje. V opačnom prípade hrozí riziko poruchy uvedených zariadení alebo vzniku požiaru vnútri vozidla.

Ak neúmyselne použijete silikónový sprej na elektrické zariadenia, požiadajte predajcu o radu.

V závislosti od zloženia môžu chemické látky a tekuté aromatické zlúčeniny spôsobiť stratu farby, záhyby a trhliny na živcových súčiastiach a textíliách.

Nepoužívajte zásadité alebo organické rozpúšťadlá, ako sú benzén alebo benzín.

Po použití chemických látok ich jemne utrite suchou handričkou.

Neukladajte použité handričky na živcové súčiasti alebo textílie na dlhšiu dobu bez umytia.

Dbajte na to, aby ste nerozliali tekutý osviežovač vzduchu.

■ Čistenie okna

Utrite pomocou čističa skla.

■ Podlahové rohože

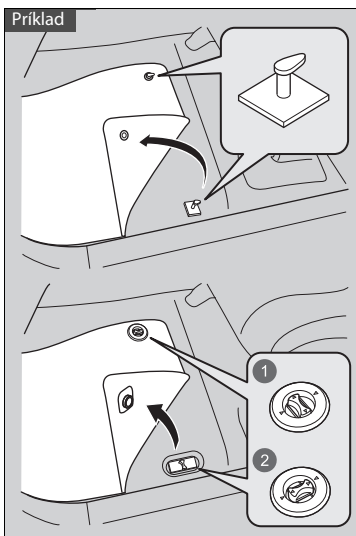

Podlahová rohož miesta vodiča sa zaistuje v podlahových ukotveniach, ktoré zabraňujú posunutiu rohože dopredu.

Na ukotvenú rohož neukladajte žiadne ďalšie podlahové rohože.

- 1 Odomknutie
- 2 Uzamknutie

✎ Čistenie okna

Drôty sú vedené vo vnútri zadného okna. Utrite suchou handričkou v rovnakom smere, ako smerujú drôty, aby ste ich nepoškodili.

Dávajte pozor, aby ste nerozliali tekutiny, napríklad vodu alebo čistiaci prostriedok na sklo, na kryt alebo okolo krytu elektrických komponentov okolo spätného zrkadla.

✎ Podlahové rohože

Ak používate podlahové rohože, ktoré neboli pôvodne súčasťou výbavy vozidla, uistite sa, že sú určené pre vaše vozidlo, správne sedia a sú bezpečne upevnené podlahovými ukotveniami. Podlahové rohože zadných sedadiel umiestnite správne. Nesprávne umiestnené podlahové rohože môžu narušovať funkčnosť predných sedadiel.

■ Údržba pravej kože

Správne čistenie kože:

1. Najprv odstráňte nečistoty alebo prach pomocou vysávača alebo jemnej suchej handričky.
2. Kožu čistite jemnou handričkou navlhčenou v roztoku pozostávajúceho z 90 % vody a 10 % neutrálneho mydla.
3. Čistou vlhkou handričkou utrite všetky zvyšky mydla.
4. Zotrite zvyšnú vodu a nechajte kožu vyschnúť na vzduchu v tieni.

■ Alcantara® Care

Po odstránení prachu z materiálu navlhčite jemnú handričku v čistej vlažnej vode, vyžmýkajte ju dosucha a jemne odstráňte všetky nečistoty. Po vyschnutí zľahka okefujte jemnou kefou.

▣ Údržba pravej kože

Nečistoty a prach je dôležité čo najskôr vyčistiť alebo zotrieť. Rozliata tekutina môže vsiaknuť do kože a vytvoriť škvrny. Nečistoty a prach môžu spôsobiť odieranie kože. Okrem toho pamätajte na to, že niektoré odevy tmavých farieb sa môžu vtierať do kožených sedadiel a zmeniť tým ich farbu alebo vytvoriť škvrny.

Starostlivosť o vonkajšie časti

Po jazde oprášte karosériu vozidla. Pravidelne kontrolujte výskyt škrabancov na lakovaných povrchoch vozidla. Škrabanec na lakovanom povrchu môže spôsobiť koróziu karosérie. Ak nájdete škrabanec, hneď ho opravte.

Umývanie vozidla

Vozidlo pravidelne umývajte. Vozidlo umývajte častejšie, ak ho používate v nasledujúcich podmienkach:

- Ak jazdíte na cestách, ktoré sa solia.
- Ak jazdíte pri pobreží mora.
- Ak nájdete na lakovaných povrchoch asfalt, sadze, vtáčí trus, hmyz alebo miazgu stromu.

Používanie automatizovanej umývačky vozidiel

- Dodržiavajte pokyny uvedené na automatizovanej umývačke vozidiel.
- Sklopte spätné zrkadlá.
- V modeloch vybavených funkciou automatického prerušovaného stierania vypnite stierače.

Používanie vysokotlakových čistiacich zariadení

- Dodržujte dostatočnú vzdialenosť medzi čistiacimi dýzami a karosériou vozidla.
- Pozornosť venujte najmä oblastiam okolo okien. Státie príliš blízko môže spôsobiť vniknutie vody do vnútra vozidla.
- Nestriekajte vodu pod vysokým tlakom do priestoru motora. Namiesto toho použite slabý prúd vody a jemný čistiaci prostriedok.
- Nestriekajte vodu priamo na kameru ani na oblasť okolo kamery. Voda môže preniknúť do objektívu a spôsobiť poruchu kamery.

Umývanie vozidla

Nestriekajte vodu do sacích vzduchových otvorov ani do vzduchových otvorov kapoty. Môže to spôsobiť poruchu.

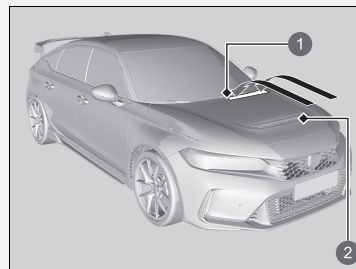

- 1 Sacie vzduchové otvory
- 2 Vzduchové otvory kapoty

Pri umývaní vozidla zamknite dvere. Nestriekajte vodu priamo na dverka otvoru na dopĺňanie paliva. V prípade striekania vody pod tlakom by sa mohli otvoriť.

Ak potrebujete nadvihnúť ramená stieračov od čelného skla, tak ich najprv nastavte do polohy údržby.

► **Zdvíhanie ramien predného stierača** Str. 567

■ Použitie vosku

Kvalitná vrstva vosku na automobilové karosérie chráni lak vozidla pred poveternostnými vplyvmi. Vosk sa po čase stratí a lak vozidla bude znova vystavený pôsobeniu poveternostných vplyvov, preto v prípade potreby zopakujte voskovanie.

■ Údržba nárazníkov a iných súčastí pokrytých živicom

Ak sa dostane na živicové súčasti benzín, olej, chladiaca kvapalina alebo kvapalina akumulátora, môžu zostať na povrchu škrvny alebo sa náter bude lúpať. Zasiahnuté časti ihneď utrite mäkkou handrou a čistou vodou.

■ Čistenie okna

Utrite pomocou čističa skla.

■ Údržba hliníkových kolies

Hliník je náchylný na opotrebovanie spôsobené soľou a inými znečisťujúcimi látkami na ceste. V prípade potreby čo najskôr zotrite tieto látky špongiou a jemným čistiacim prostriedkom. Nepoužívajte tvrdú kefu ani agresívne chemikálie (vrátane niektorých bežne dostupných čistiacich prostriedkov na čistenie kolies). Tie môžu poškodiť ochrannú vrstvu hliníkových kolies a spôsobiť koróziu. V závislosti od typu povrchovej úpravy môžu kolesá okrem toho stratiť lesk alebo môžu vyzeráť ako obrúsené. Kolesá utrite do sucha handrou, kým sú ešte mokré, aby na nich neostali škrvny po vode.

►► Použitie vosku

POZNÁMKA

Chemické rozpúšťadlá a silné čističe môžu poškodiť lak a kovové a plastové časti vozidla. Rozliate látky okamžite utrite.

►► Údržba nárazníkov a iných súčastí pokrytých živicom

Ak chcete opraviť lakovaný povrch živicových súčastí, obráťte sa na predajcu, ktorý vám poradí správny materiál na vykonanie povrchového ošetrenia.

■ Zahmlené šošovky exteriérových svetiel

Vnútoraná časť skiel vonkajších svetiel (svetlomety, brzdové svetlá a pod.) sa môže po jazde v daždi alebo po umytí vozidla dočasne zahmlieť. Orosenie sa môže vytvoriť aj vnútri šošoviek, ak je rozdiel medzi teplotou prostredia a teplotou vnútri šošovky veľmi vysoký (podobne ako sa zahmlia okná vozidla počas dažďa). Ide o bežné javy, ktoré nepredstavujú chyby vo vyhotovení exteriérových svetiel.

V dôsledku konštrukčných vlastností šošoviek sa môže na povrchu ich rámov hromadiť vlhkosť. Ani v tomto prípade nejde o poruchu.

Ak si však všimnete nahromadenie veľkého množstva vody alebo veľké kvapky vnútri skiel, nechajte vozidlo skontrolovať u predajcu.

Príslušenstvo

Pri inštalácii príslušenstva skontrolujte nasledovné skutočnosti:

- Neinštalujte príslušenstvo na čelné sklo. Môže obmedzovať výhľad a spomaliť vašu reakciu na jazdné podmienky.
- Na miesta označené **SRS AIRBAG**, na bočné alebo zadné strany predných sedadiel, na boky zadných sedadiel, na predných alebo bočných stĺpkoch alebo v blízkosti bočných okien neinštalujte žiadne iné predmety ako originálne príslušenstvo Honda určené pre vaše vozidlo.
Položky iné ako originálne príslušenstvo Honda určené pre vaše vozidlo nainštalované na týchto miestach môže rušiť prevádzku airbagov vozidla alebo môže pri nafúknutí airbagov vraziť do vás alebo vašich spolujazdcov.
- Elektronické príslušenstvo nesmie preťažiť elektrické obvody alebo obmedzovať správnu prevádzku vozidla.
 - **Poistky** Str. 637
- Pred inštaláciou elektronického príslušenstva nechajte inštalatéra, aby požiadal o pomoc predajcu. Ak je to možné, nechajte predajcu skontrolovať hotovú inštaláciu.

Príslušenstvo a úpravy

VÝSTRAHA

Nesprávne príslušenstvo alebo úpravy ovplyvňujú jazdné vlastnosti vozidla, jeho stabilitu a výkon a môžu viesť k nehodám s vážnymi alebo smrteľnými zraneniami.

Dodržiujte pokyny ohľadom príslušenstva a úprav v tejto užívateľskej príručke.

Správne nainštalované mobilné telefóny, alarmy, vysielачky, rádiové antény a audiosystémy s malým výkonom by nemali narušovať počítačom riadené systémy vozidla (napríklad airbagy a protiblokovací brzdový systém).

Na zaistenie správnej prevádzky vozidla odporúčame používať originálne príslušenstvo od spoločnosti Honda.

Niektoré položky originálneho príslušenstva Honda sa dodávajú s exkluzívnou používateľskou príručkou, ktorá obsahuje podrobné informácie o prevádzke a starostlivosti o produkt. Ak máte k dispozícii používateľskú príručku príslušenstva, nájdete v nej plné podrobnosti.

Ak sa akékoľvek originálne príslušenstvo Honda stane nefunkčným, pozrite si samostatnú používateľskú príručku príslušenstva (ak je k dispozícii) alebo sa poraďte s predajcom, ktorý vám pomôže pri riešení prípadných chybných stavov.

Úpravy

Neupravujte vozidlo spôsobom, ktorý môže ovplyvniť jeho riadenie, stabilitu alebo spoľahlivosť, ani neinštalujte diely a príslušenstvo, ktoré nie sú od spoločnosti Honda a mohli by mať podobné účinky.

Aj drobné úpravy systémov vozidla môžu mať vplyv na celkový výkon vozidla. Vždy dbajte na to, aby bolo vybavenie správne nainštalované a udržiavané, a nevykonávajte žiadne úpravy vozidla a jeho systémov, ktoré by mohli spôsobiť nesúlad vášho vozidla s predpismi vašej krajiny alebo miestnymi predpismi.

Palubný diagnostický port (konektor OBD-II/SAE J1962), nainštalovaný v tomto vozidle, je určený na používanie so zariadeniami na diagnostiku systému automobilu alebo inými zariadeniami schválenými spoločnosťou Honda. Používanie iných typov zariadení môže nepriaznivo ovplyvniť elektronické systémy vozidla alebo ovplyvniť ich fungovanie, čo môže mať za následok poruchu systému, vybitie akumulátora alebo iné neočakávané problémy.

Neupravujte ani sa nepokúšajte opraviť elektrické komponenty.

Zvládanie neočakávaných situácií

Táto kapitola opisuje, ako zvládať neočakávané problémy.

Nástroje.....596

Ak dostanete defekt

Dočasná oprava pneumatiky s defektom.....598

Modely s dojazdovou rezervnou pneumatikou

Výmena pneumatiky s defektom.....611

Manipulácia so zdvihákom

Motor nenašartuje

Kontrola motora.....622

Ak je slabá batéria diaľkového ovládača
bezklúčového otvárania 623

Núdzové vypnutie motora.....624

Ak je akumulátor vybitý.....625

Prehrievanie628

Indikátor sa rozsvieti/bliká

Ak sa zobrazí výstraha Nízky tlak motorového oleja630

Ak sa rozsvieti indikátor systému nabíjania.....631

Ak sa rozsvieti alebo bliká indikátor poruchy.....631

Ak sa rozsvieti alebo bliká indikátor
brzdového systému (červený)632

Ak sa rozsvieti indikátor systému elektrického
posilňovača riadenia (EPS).....633

Ak sa rozsvieti alebo bliká indikátor brzdového
systému (červený) a súčasne sa rozsvieti

indikátor brzdového systému (oranžový).... 634

Ak sa rozsvieti alebo začne blikat indikátor nízkeho
tlaku v pneumatikách/systému výstrahy poklesu
tlaku v pneumatikách635

Ak sa zobrazí výstraha Engine oil level low
(Nízka hladina motorového oleja).....636

Poistky 637

Núdzové odťahovanie 644

**Ak nemôžete odomknúť dverka otvoru na
doplňanie paliva** 645

Ak nemôžete otvoriť výklopné dvere..... 646

Typy nástrojov

Modely bez dojazdovej rezervnej pneumatiky

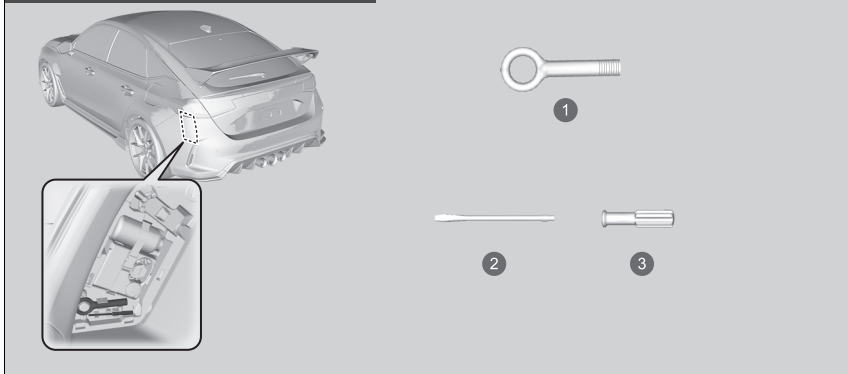

- 1 Odpojiteľný ťažný hák
- 2 Plochý skrutkovač
- 3 Držadlo

Typy nástrojov

Nástroje sú uložené v batožinovom priestore.

Modely s dojazdovou rezervnou pneumatikou

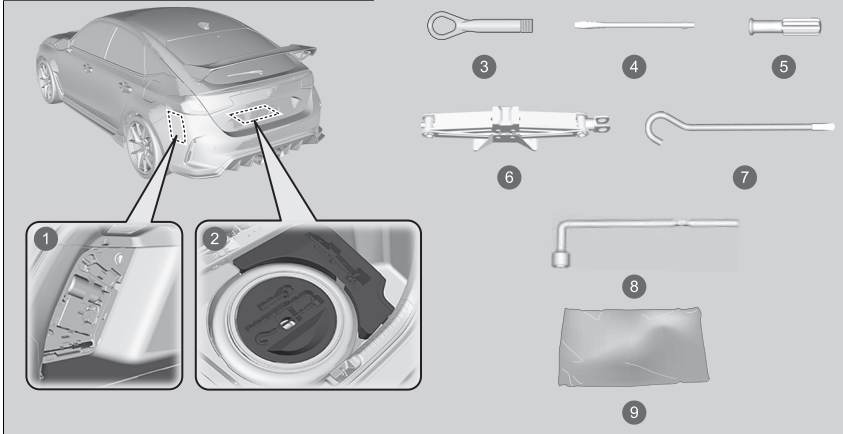

- 1 Ľavá strana batožinového priestoru
- 2 Obal na náradie
- 3 Odpojiteľný ťažný hák
- 4 Plochý skrutkovač
- 5 Držadlo
- 6 Zdvihák
- 7 Tyč rukoväti zdviháka
- 8 Kľúč na kolesové matice/rukoväť zdviháka
- 9 Úložné vrečko*

Dočasná oprava pneumatiky s defektom

Ak sa v pneumatike nachádza veľký rez alebo je inak zásadne poškodená, bude potrebné vozidlo odtiahnuť. Ak je v pneumatike malý otvor defektu (napríklad v dôsledku zapichnutia klinca), môžete použiť súpravu na dočasnú opravu, aby ste sa mohli dopraviť do najbližšieho servisu a nechať si pneumatiku natrvalo opraviť.

Ak dostanete defekt počas jazdy, uchopte pevne volant a postupným brzdením znížte rýchlosť. Potom zastavte na bezpečnom mieste.

1. Zaparkujte s vozidlom na pevnom a rovnom povrchu, ktorý nie je šmyklavý, a zatiahnite parkovaciu brzdu.
2. Preraďte prevodovku do polohy **R**.
3. Zapnite výstražné svetlá a nastavte režim napájania do polohy VOZIDLO VYPNUTÉ.

Dočasná oprava pneumatiky s defektom

Táto súprava by sa nemala používať v nasledujúcich prípadoch. Namiesto toho sa obráťte na predajcu alebo asistenčnú službu a požiadajte o odtiahnutie vozidla.

- Uplynula doba použiteľnosti utesňovacej hmoty pneumatiky.
- Je prepichnutých viac pneumatík.
- Defekt alebo rez je väčší ako 4 mm.
- Je poškodená bočná stena pneumatiky alebo sa defekt nachádza mimo kontaktnej plochy.

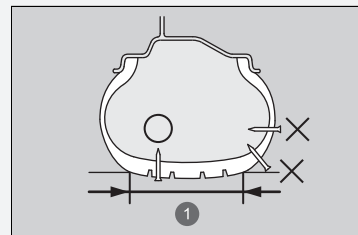

1 Kontaktná plocha

Keď je otvor defektu:	Použitie súpravy
Menší ako 4 mm	Áno
Väčší ako 4 mm	Nie

- Poškodenie vzniklo v dôsledku jazdy s extrémne podhustenými pneumatikami.
- Pneumatika nesedí na ráfe kolesa.
- Ráf je poškodený.

Nevytahujte kliniec ani skrutku, ktorá prerazila pneumatiku. Ak ich vytiahnete z pneumatiky, môže sa stať, že pneumatiku nebudete môcť opraviť pomocou súpravy.

Príprava na dočasnú opravu pneumatiky s defektom

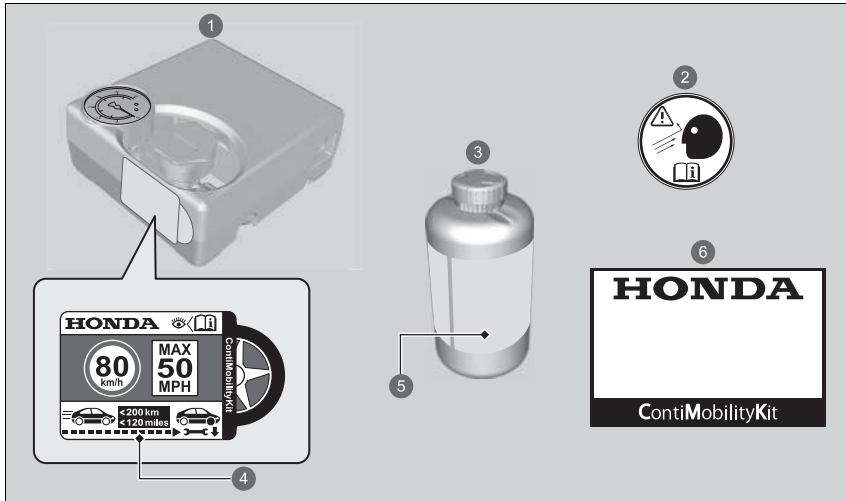

- 1 Vzduchový kompresor
- 2 Nálepka na koleso
- 3 Fľaša s utesňovacou hmotou
- 4 Nálepka rýchlostného obmedzenia
- 5 Dátum expirácie
- 6 Manipulačná príručka

Príprava na dočasnú opravu pneumatiky s defektom

Štítok s obmedzením rýchlosti sa nachádza na boku dočasnej súpravy na opravu pneumatík.

Keď vykonávate dočasnú opravu, dôkladne si prečítajte návod na použitie, ktorý sa dodáva spolu so súpravou.

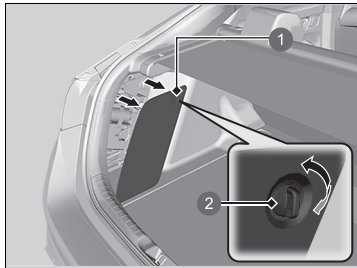

1. Otočením kolieska odstráňte kryt na pravej strane batožinového priestoru a vyberte z neho súpravu.
2. Položte súpravu čelnou stranou nahor na rovnú zem v blízkosti pneumatiky s defektom v dostatočnej vzdialenosti od premávky. Súpravu nekladte na jej bočnú stranu.

- 1 Veko
- 2 Koliesko

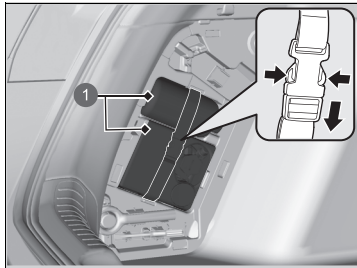

- 1 Súprava na dočasnú opravu pneumatiky

■ Vytláčenie utesňovacej hmoty a vzduchu

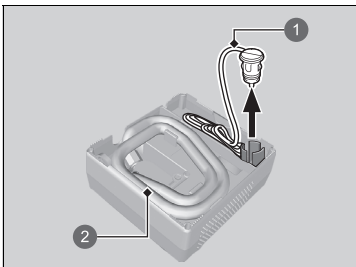

- 1 Pripájací kábel
- 2 Hadica vzduchového kompresora

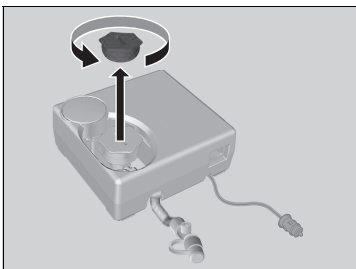

1. Vyberte hadicu vzduchového kompresora a odpojte pripájací kábel zo zadnej strany vzduchového kompresora.

2. Odstráňte uzáver zo vzduchového kompresora.

▣ Vytláčenie utesňovacej hmoty a vzduchu

⚠ VÝSTRAHA

Hmota na utesnenie pneumatiky obsahuje látky, ktoré sú škodlivé a ktorých požitie môže viesť k smrti.

V prípade náhodného požitia nevyvolávajte zvracanie. Vypite veľké množstvo vody a okamžite vyhľadajte lekársku pomoc.

V prípade kontaktu s pokožkou alebo očami vypláchnite zasiahnuté miesto studenou vodou a podľa potreby vyhľadajte lekára.

Fľašu s utesňovacou hmotou uchovávajte na miestach mimo dosahu detí.

Pri nízkych teplotách nemusí utesňovacia hmota ľahko vytekať. V takom prípade ju pred použitím zohrejte tak, že fľašu ponecháte v priestore pre cestujúcich.

Utesňovacia hmota môže natrvalo znečistiť odev a iné materiály. Počas manipulácie s utesňovacou hmotou postupujte opatrne a všetky rozliate zvyšky hmoty ihneď poutierajte.



3. Fľašu dobre pretrepte.

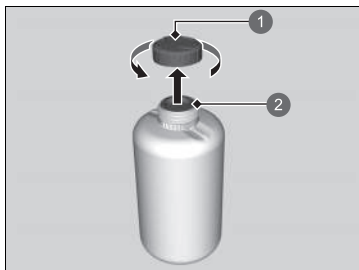

4. Odstráňte uzáver fľaše.

► Neodstraňujte utesnený kryt.

- 1 Uzáver fľaše
- 2 Neodstránený

► Vytlačenie utesňovacej hmoty a vzduchu

Po vstreknutí utesňovacej hmoty neodstraňujte prázdnu fľašu.

Požiadajte predajcu spoločnosti Honda o náhradnú fľašu s utesňovacou hmotou a správnu likvidáciu prázdnej fľaše.

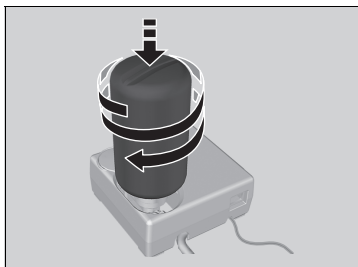

5. Naskrutkujte utesnenú fľašu na vzduchový kompresor.
- Fľašu pevne naskrutkujte tak, aby sa neuvolnila.

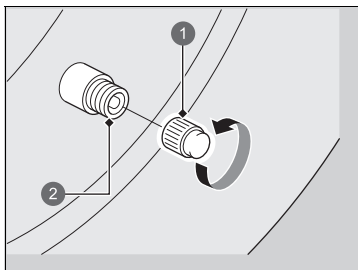

6. Odskrutkujte uzáver ventilu.

- 1 Uzáver ventilu
- 2 Ventil

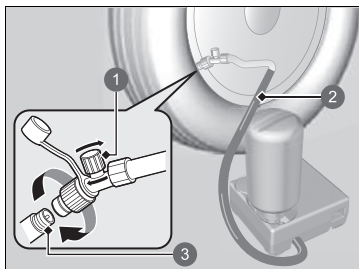

- 1 Vzduchový ventil
- 2 Hadica vzduchového kompresora
- 3 Ventil

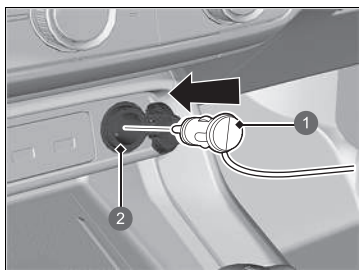

- 1 Zástrčka
- 2 Napájacia zásuvka príslušenstva

7. Naskrutkujte hadicu vzduchového kompresora na ventil pneumatiky.

- ▶ Skontrolujte, či je vzduchový ventil zatvorený a vzduchový kompresor je vypnutý.

8. Pripojte kompresor k napájacej zásuvke príslušenstva.

➤ **Napájacia zásuvka príslušenstva** Str. 221

9. Naštartujte motor.

➤ **Plynný oxid uhoľnatý** Str. 95

➤ Vytlačenie utesňovacej hmoty a vzduchu

⚠ VÝSTRAHA

Pri používaní motora s vozidlom v uzavretom alebo čiastočne uzavretom priestore môže dôjsť k rýchlemu nahromadeniu oxidu uhoľnatého.

Vdychovanie tohto bezfarebného plynu bez zápachu môže spôsobiť bezvedomie a dokonca aj smrť.

Motor naštartujte len na zabezpečenie napájania vzduchového kompresora a len v exteriéri.

Pri pripájaní hadice vzduchového kompresora vypnite vzduchový kompresor.

Z aktivovaného vzduchového kompresora budete počuť zvuk motora. Je to normálne.

Ak nedosiahnete špecifikovaný tlak do 10 minút, pneumatika môže byť príliš poškodená na to, aby bolo možné na jej opravu použiť túto súpravu, a vozidlo bude potrebné odviezť.

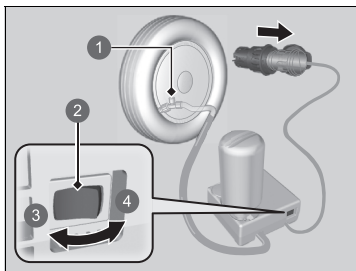

- ❶ Vzduchový ventil
- ❷ Spínač
- ❸ OFF (Vyp.)
- ❹ ON (Zap.)

10. Zapnite vzduchový kompresor a nahustite pneumatiku na špecifikovaný tlak vzduchu.
 - ▶ Kompresor začne pneumatiku plniť utesňovacou hmotou a vzduchom.
 - ▶ Prečítajte si štítko na stĺpiku dverí na strane vodiča, na ktorom sú uvedené informácie o predpísanom tlaku.
11. Po dosiahnutí špecifikovaného tlaku vzduchu vypnite kompresor.
 - ▶ Skontrolujte tlakomer na vzduchovom kompresore.
 - ▶ Pri nadmernom nafúknutí uvoľnite vzduch otočením vzduchového ventilu. Dávajte pozor, aby ste nevyliali žiadnu utesňovaciu hmotu.
12. Odpojte konektor z napájacej zásuvky pre príslušenstvo.
13. Odskrutkujte hadicu vzduchového kompresora z ventilu pneumatiky. Nasadte uzáver na hadicu.
 - ▶ Dbajte na to, aby po odpojení hadice vzduchového kompresora nedošlo k úniku tesniacej hmoty. Všetky rozliate zvyšky hmoty poutierajte.

🔧 Vytlačenie utesňovacej hmoty a vzduchu

Ak chcete zmerať tlak vzduchu pomocou tlakomera, najprv vypnite vzduchový kompresor.

Ak požiadate predajcu Honda alebo službu cestnej asistencie o výmenu alebo opravu vypustenej pneumatiky, informujte o použití utesňovacieho prostriedku pre pneumatiky.

Tento vzduchový kompresor je určený pre automobilovú pneumatiku. Skontrolujte prosím nasledovné skutočnosti:

- Na napájanie kompresora možno použiť len napájaciu zásuvku pre príslušenstvo s jednosmerným napätím 12 voltov.
- Kompresor súpravy na dočasnú opravu pneumatiky nepoužívajte dlhšie než 10 minút. Kompresor sa môže prehriať a trvalo poškodiť. Pri nepretržitom používaní kompresora ho nechajte vychladnúť.

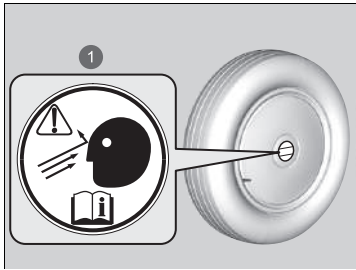

1 Nálepka na koleso

14. Nalepte nálepku na plochý povrch kolesa.
 - Povrch kolesa musí byť čistý, aby sa nálepka pevne prilepila.
15. Súpravu na dočasnú opravu pneumatiky odložte do batožinového priestoru.
 - Neodstraňujte fľašku s utesňovacou hmotou zo vzduchového kompresora.

Rozloženie utesňovacej hmoty v pneumatike

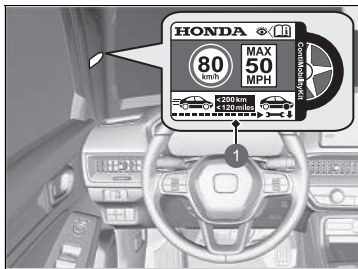

1 Nálepka rýchlostného obmedzenia

1. Nalepte nálepku rýchlostného obmedzenia na znázornené miesto.
2. Jazdite s vozidlom približne 10 minút alebo 3 až 10 kilometrov.
 - ▶ Neprekračujte rýchlosť 80 km/h.
3. Odstavte vozidlo na bezpečnom mieste.

Rozloženie utesňovacej hmoty v pneumatike

⚠ VÝSTRAHA

Pri používaní motora s vozidlom v uzavretom alebo čiastočne uzavretom priestore môže dôjsť k rýchlemu nahromadeniu oxidu uhoľnatého.

Vdychovanie tohto bezfarebného plynu bez zápachu môže spôsobiť bezvedomie a dokonca aj smrť. Motor naštartujte len na zabezpečenie napájania vzduchového kompresora a len v exteriéri.

Prečítajte si štítok na stĺpiku dverí na strane vodiča, na ktorom sú uvedené informácie o predpísanom tlaku.

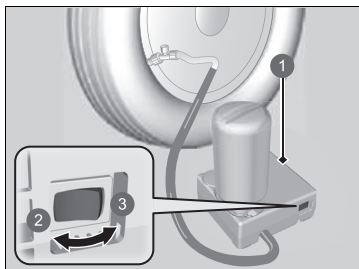

- ❶ Vzduchový kompresor
- ❷ OFF (Vyp.)
- ❸ ON (Zap.)

4. Znova skontrolujte tlak vzduchu pomocou meradla na vzduchovom kompresore.
 - ▶ Pri kontrole tlaku vzduchu nezapínajte vzduchový kompresor.
5. Ak je tlak vzduchu
 - Menej než 130 kPa (1,3 bar): Nepridávajte vzduch a nepokračujte v jazde. Defekt je príliš vážny. Zavolajte pomoc a nechajte vozidlo odtiahnuť.
 - ❏ **Núdzové odťahovanie** Str. 644
 - Špecifikovaný tlak vzduchu (prečítajte si informácie na štítku na stĺpiku dverí na strane vodiča) alebo vyšší. Pokračujte v jazde až do najbližšieho autoservisu. Neprekračujte rýchlosť 80 km/h.
 - Vyšší ako 130 kPa (1,3 bar), ale nižší ako určený tlak vzduchu (pozrite si štítok na stĺpiku dverí vodiča): Nahustite pneumatiku na predpísaný tlak vzduchu.
 - ❏ **Hustenie nedostatočne nahustenej pneumatiky** Str. 609
- Opakujte kroky 2 až 4, kým neprídete do najbližšieho autoservisu. Neprekračujte rýchlosť 80 km/h.
 - ▶ Vzdialenosť do najbližšieho autoservisu musí byť do 200 kilometrov.
6. Zbalte a správne uložte súpravu.

Hustenie nedostatočne nahustenej pneumatiky

Súpravu je možné použiť na nahustenie nedostatočne nahustenej pneumatiky, ktorá nemá defekt.

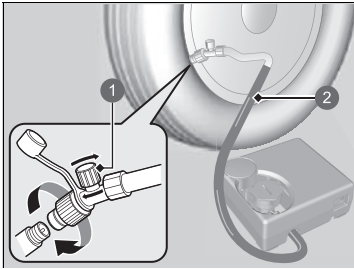

- 1 Vzduchový ventil
- 2 Hadica vzduchového kompresora

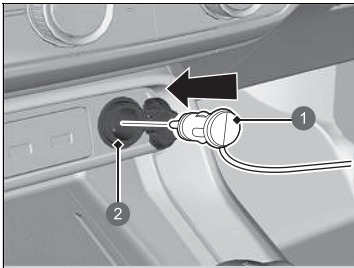

- 1 Zástrčka
- 2 Napájacia zásuvka príslušenstva

1. Vyberte vzduchový kompresor z batožinového priestoru.
2. Položte súpravu čelnou stranou nahor na rovnú zem v blízkosti pneumatiky, ktorú je potrebné nahustiť, v dostatočnej vzdialenosti od premávky. Súpravu nekladte na jej bočnú stranu.
3. Odpojte uzáver ventilu.
4. Pripojte hadicu vzduchového kompresora k dierku ventilu pneumatiky. Zaskrutkujte spoj, až kým nie je pevne dotiahnutý.
5. Pripojte kompresor k napájacej zásuvke príslušenstva.
 - Dávajte pozor, aby ste kábel neprivreli do dverí alebo okna.
 - ☒ **Napájacia zásuvka príslušenstva** Str. 221
 - ☒ **Plynný oxid uhoľnatý** Str. 95
6. Naštartujte motor.

☒ Hustenie nedostatočne nahustenej pneumatiky

⚠ VÝSTRAHA

Pri používaní motora s vozidlom v uzavretom alebo čiastočne uzavretom priestore môže dôjsť k rýchlemu nahromadeniu oxidu uhoľnatého.

Vdychovanie tohto bezfarebného plynu bez zápachu môže spôsobiť bezvedomie a dokonca aj smrť. Motor naštartujte len na zabezpečenie napájania vzduchového kompresora a len v exteriéri.

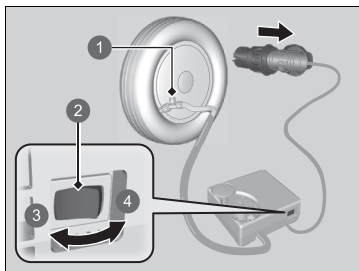

- ❶ Vzduchový ventil
- ❷ Spínač
- ❸ OFF (Vyp.)
- ❹ ON (Zap.)

7. Zapnite tlačidlo vzduchového kompresora a nahustite pneumatiku.
 - ▶ Kompresor začne tlačiť vzduch do pneumatiky.
 - ▶ Ak ste naštartovali motor, počas hustenia pneumatiky ho nechajte naštartovaný.
8. Nahustite pneumatiku na predpísaný tlak vzduchu.
9. Vypnite súpravu.
 - ▶ Skontrolujte tlakomer na vzduchovom kompresore.
 - ▶ Ak je pneumatika prehustená, otočte vzduchový ventil na vypustenie nadmerného vzduchu.
10. Vypnite motor a odpojte vzduchový kompresor z napájacej zásuvky príslušenstva.
11. Odsrutkujte hadicu vzduchového kompresora z dierku ventilu pneumatiky. Nainštalujte ventilový uzáver.
12. Vzduchový kompresor uchovávajte v batožinovom priestore.

» Hustenie nedostatočne nahustenej pneumatiky

POZNÁMKA

Kompresor súpravy na dočasnú opravu pneumatiky nepoužívajte dlhšie než 10 minút. Kompresor sa môže prehriať a trvalo poškodiť.

Modely s dojazdovou rezervnou pneumatikou

Výmena pneumatiky s defektom

Ak dostanete defekt počas jazdy, uchopte pevne volant a postupným brzdením znížte rýchlosť. Potom zastavte na bezpečnom mieste. Vymeňte pneumatiku s defektom za dojazdovú rezervnú pneumatiku. Čo najskôr požiadajte predajcu o opravu alebo výmenu normálnej pneumatiky.

1. Zaparkujte s vozidlom na pevnom a rovnom povrchu, ktorý nie je šmykľavý, a zatahnite parkovaciu brzdou.
2. Preradte prevodovku do polohy **R**.
3. Zapnite výstražné svetlá a nastavte režim napájania do polohy VOZIDLO WYPNUTÉ.

▣ Výmena pneumatiky s defektom

Dodržiavajte preventívne opatrenia vzťahujúce sa na dojazdovú rezervnú pneumatiku: Pravidelne kontrolujte tlak v dojazdovej rezervnej pneumatike. Mal by byť nastavený na určený tlak. Určený tlak: 420 kPa (4,2 bar)

Keď jazdíte s dojazdovou rezervnou pneumatikou, nejazdíte vyššou rýchlosťou ako 80 km/h. Čo najskôr vymeňte túto pneumatiku za normálnu pneumatiku.

Dojazdová rezervná pneumatika a koleso vo vozidle sú špecificky určené pre tento model. Nepoužívajte ich na inom vozidle. Nepoužívajte na vozidle iný typ dojazdovej rezervnej pneumatiky alebo kolesa.

Na dojazdovú rezervnú pneumatiku nemontujte snehové reťaze.

Ak dostanete defekt na prednú pneumatiku so snehovými reťazami, odmontujte jednu normálnu zadnú pneumatiku a na jej miesto namontujte dojazdovú rezervnú pneumatiku. Odmontujte prednú pneumatiku s defektom a vymeňte ju za demontovanú normálnu zadnú pneumatiku. Na prednú pneumatiku namontujte snehové reťaze.

Pri použití dojazdovej rezervnej pneumatiky je jazda menej komfortná a na niektorých povrchoch ciest môže dôjsť k zníženému záberu. Jazdite opatrnejšie.

Dojazdová rezervná pneumatika je menšia než normálna pneumatika. Po inštalácii dojazdovej rezervnej pneumatiky sa zníži svetlá výška vozidla. Jazda cez nečistoty a nerovnosti na ceste môže poškodiť podvozok vozidla.

■ Príprava na výmenu pneumatiky s defektom

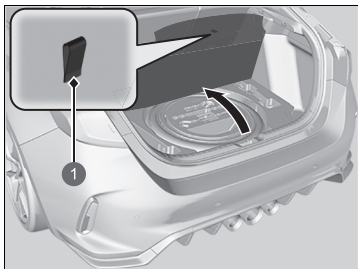

1 Popruh

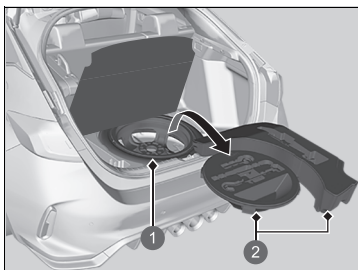

- 1 Dojazdová rezervná pneumatika
- 2 Obal na náradie

1. Potiahnite za popruh veka na podlahe a otvorte veko.

2. Vyberte obal na náradie z batožinového priestoru.
3. Vyberte z obalu na náradie zdvihák a kľúč na matice kolesa.
4. Odskrutkujte krídlovú skrutku a vyberte kužeľ vymedzovacej vložky. Potom vyberte dojazdovú rezervnú pneumatiku.

▣ Výmena pneumatiky s defektom

VÝSTRAHA: Zdvihák sa môže používať iba na pomoc pri núdzovej poruche vozidla, nie pri výmene bežných sezónnych pneumatík ani žiadnej inej bežnej údržbe či oprave.

POZNÁMKA

Nepoužívajte nesprávne fungujúci zdvihák. Obráťte sa na predajcu alebo profesionálnu odtahovú službu.

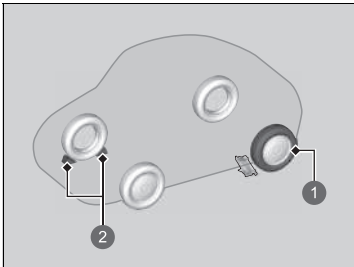

- ❶ Pneumatika, ktorú je potrebné vymeniť.
- ❷ Kolesový klin

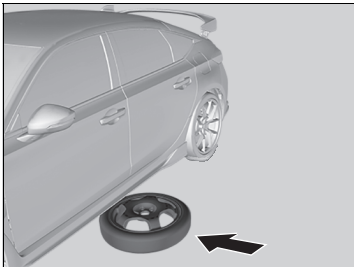

5. Pred koleso, ktoré je diagonálne vzhľadom na pneumatiku s defektom, a zaň umiestnite kolesový klin alebo skalú.

6. Položte dojazdovú rezervnú pneumatiku (kolesom smerom dohora) pod karosériu vozidla, blízko pneumatiky, ktorá sa má vymeniť.

» Výmena pneumatiky s defektom

POZNÁMKA

Dojazdovú rezervnú pneumatiku nemontujte vpredu. Dojazdová pneumatika môže pri namontovaní vpredu kvôli menším rozmerom oproti normálnej pneumatike poškodiť diferenciál.

V prípade defektu ktorejkoľvek prednej pneumatiky odmontujte zadnú pneumatiku na tej istej strane, namontujte dojazdovú rezervnú pneumatiku vzadu a pôvodnú zadnú pneumatiku vpredu.

Nepoužívajte naraz viac než jednu dojazdovú rezervnú pneumatiku.



7. Uvoľnite všetky kolesové matice o jednu otáčku pomocou kľúča na kolesové matice.

Ako nastaviť zdvihák

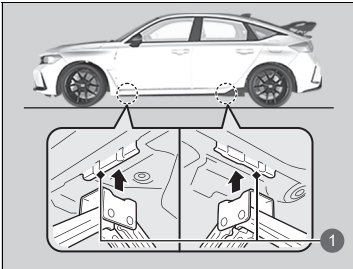

1 Zdvíhacie body

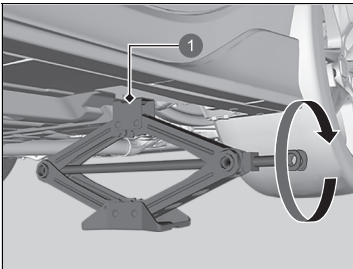

1 Zdvíhací bod

1. Podložte zdvihák pod miesto určené pre zdvihák čo najbližšie k pneumatike, ktorá sa má vymeniť.

2. Otočte koncovou konzolou v smere chodu hodinových ručičiek (ako je zobrazené na obrázku), pokým sa horná časť zdviháka nedotkne miesta určeného na zdvíhanie.
▶ Uistite sa, že príchytka miesta určeného pre zdvihák leží v drážke zdviháku.

▶▶ Ako nastaviť zdvihák

⚠ VÝSTRAHA

Vozidlo sa môže ľahko zošmyknúť zo zdviháka a vážne poraniť kohokoľvek pod ním.

Dôsledne dodržiavajte pokyny na výmenu pneumatiky. Pod vozidlo, ktoré je podoprené zdvihákom, nesmú byť zasunuté žiadne časti tela.

VÝSTRAHA: Zdvihák umiestnite na rovný a stabilný povrch na rovnej úrovni, ako je zaparkované vozidlo.

Zdvihák dodávaný spolu s týmto vozidlom je označený nasledujúcim štítkom.

		3.	
1.			
2.			

1. Prečítajte si používateľskú príručku.
2. Nevstupujte/neliahajte si pod vozidlo zdvihnuté zdvihákom.
3. Zdvihák vložte pod vystuženú časť.

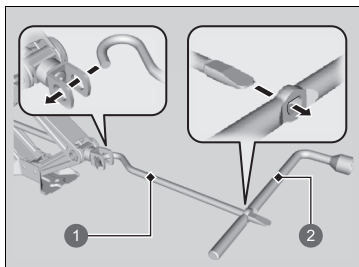

- 1 Tyč rukoväti zdviháka
- 2 Kľúč na kolesové matice ako rukoväť zdviháka

3. Zdvíhajte vozidlo pomocou tyče rukoväti zdviháka a rukoväti zdviháka dovtedy, kým sa pneumatika nezdvihne zo zeme.

▶ Ako nastaviť zdvihák

Nepoužívajte zdvihák, ak sú vo vozidle ľudia alebo batožina.

Použite zdvihák, ktorý je vo výbave vozidla. Iné zdviháky nemusia mať požadovanú nosnosť (povolené zataženie) alebo nemusia pasovať do otvoru na zdvíhanie.

S cieľom bezpečného používania zdviháka sa musia dodržiavať nasledujúce pokyny.

- Nepoužívajte zdvihák, keď motor beží.
- Používajte ho iba na pevnom a rovnom povrchu.
- Používajte ho iba v bodoch určených pre zdvihák.
- Nenastupujte do vozidla pri používaní zdviháka.
- Nedávajte nič na zdvihák ani podeň.

■ Výmena pneumatiky s defektom

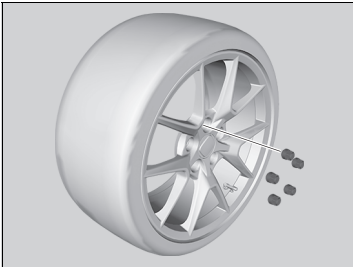

1. Demontujte kolesové matice a pneumatiku s defektom.

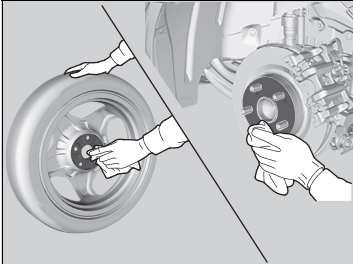

2. Utrite nasadzovacie povrchy kolesa čistou handričkou.

3. Namontujte dojazdovú rezervnú pneumatiku.

4. Zaskrutkujte kolesové matice, až kým sa nedotknú okrajov okolo montážnych otvorov a prestanú sa otáčať.

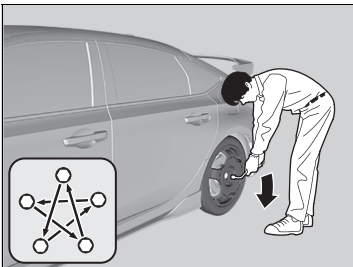

5. Spustite vozidlo a odstráňte zdvihák. Dotiahnite kolesové matice v poradí zobrazenom na obrázku. Prejdite dookola, dotiahnite matice dva až trikrát v tomto poradí.

Krútiaci moment kolesových matíc:

127 Nm (13 kgfm)

►► Výmena pneumatiky s defektom

Nedotahujte nadmerne kolesové matice využitím dodatočného krútiaceho momentu pomocou nohy alebo rúry.

Uloženie pneumatiky s defektom

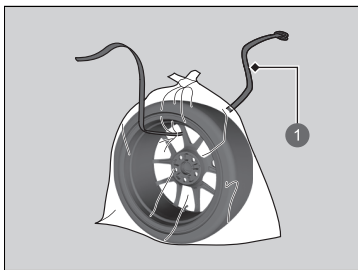
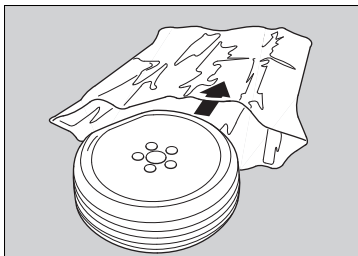

1 Pás

1. Uložte pneumatiku s defektom do úložného vaku dodávaného spolu s vozidlom.
► Úložný vak sa nachádza v obale na náradie.
2. Zaviazte vrch úložného vaku.
3. Bezpečne uložte zdvihák, rukoväť zdviháka a kľúč na matice kolesa späť do obalu na náradie.
4. Prevlčte upínací pás cez vak a cez otvor vaku a kolesa pneumatiky s defektom (podľa zobrazenia).

Uloženie pneumatiky s defektom

⚠ VÝSTRAHA

Uvoľnené predmety sa môžu vo vnútri vozidla počas nehody nekontrolovane pohybovať a môžu spôsobiť pasažierom vážne zranenie. Pred jazdou bezpečne uložte koleso, zdvihák a nástroje.

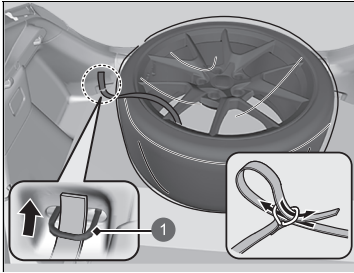

1 Zadné ukotvenie

5. Položte pneumatiku s defektom do batožinového priestoru a pretiahnite pás cez zadné ukotvenie (podľa zobrazenia).
6. Preveďte pás cez krúžok a utiahnite ho tak, aby ste pneumatiku s defektom bezpečne zaisťili na mieste.

■ Systém výstrahy poklesu tlaku v pneumatikách a dojazdová rezervná pneumatika

Ak vymeníte pneumatiku s defektom za dojazdovú rezervnú pneumatiku, indikátor nízkeho tlaku v pneumatikách/systému výstrahy poklesu tlaku v pneumatikách bude počas jazdy svietiť. Po prejdení niekoľkých kilometrov sa v rozhraní s informáciami pre vodiča zobrazí indikátor  s hlásením **Problém so systémom monitorovania tlaku v pneumatikách** a indikátor začne blikať a po chvíli zostane svietiť. Tento stav je normálny a nepredstavuje problém.

Po výmene rezervnej pneumatiky za určenú plnohodnotnú pneumatiku musíte systém výstrahy poklesu tlaku v pneumatikách nakalibrovať.

➤ **Kalibrácia systém výstrahy poklesu tlaku v pneumatikách** Str. 422

Modely bez dojazdovej rezervnej pneumatiky



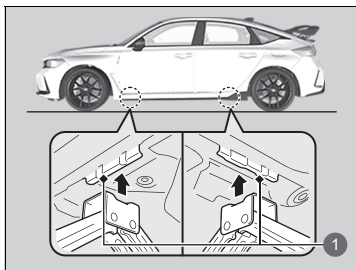





Na vozidle sa nachádzajú zdvíhacie body podľa nákresu.
Pred výmenou pneumatík sa obráťte na predajcu.



1 Zdvíhacie body

Kontrola motora

Ak sa motor nenašartuje, skontrolujte štartér.

Stav štartéra	Kontrolný zoznam
Štartér sa neotáča alebo sa otáča pomaly. Akumulátor môže byť vybitý. Skontrolujte každú položku napravo a reagujte zodpovedajúcim spôsobom.	Skontrolujte, či sa v rozhraní s informáciami pre vodiča zobrazuje hlásenie. <ul style="list-style-type: none">Ak sa zobrazí správa  To start, touch start button with emblem side of remote (Ak chcete naštartovať, dotknite sa tlačidla šartovania stranou diaľkového ovládača s emblémom)<ul style="list-style-type: none"> Ak je slabá batéria diaľkového ovládača bezklúčového otvárania Str. 623 Skontrolujte poistky. Skontrolujte všetky poistky alebo nechajte vozidlo skontrolovať predajcovi. <ul style="list-style-type: none"> Kontrola a výmena poistiek Str. 641
Štartér sa otáča normálne, ale motor nenašartuje. Môže byť problém s poistkou. Skontrolujte každú položku napravo a reagujte zodpovedajúcim spôsobom.	Overte postup šartovania motora. Postupujte podľa pokynov a skúste naštartovať motor znova. <ul style="list-style-type: none"> Naštartovanie motora Str. 379 Skontrolujte indikátor systému imobilizéra. Keď indikátor systému imobilizéra bliká, motor nenašartuje. <ul style="list-style-type: none"> Systém imobilizéra Str. 176 Indikátor systému imobilizéra Str. 108 Skontrolujte hladinu paliva. V nádrži by mal byť dostatok paliva. <ul style="list-style-type: none"> Palivomer Str. 129 Skontrolujte poistky. Skontrolujte všetky poistky alebo nechajte vozidlo skontrolovať predajcovi. <ul style="list-style-type: none"> Kontrola a výmena poistiek Str. 641 Ak problém pretrváva: <ul style="list-style-type: none"> Núdzové odťahovanie Str. 644

Ak musíte ihneď naštartovať vozidlo, použite pomocné vozidlo alebo pomocný akumulátor na štart pomocou štartovacích káblov.

 **Ak je akumulátor vybitý** Str. 625

Tlačidlo **ENGINE START/STOP** nedržte stlačené dlhšie ako 15 sekúnd.

Ak je slabá batéria diaľkového ovládača bezklúčového otvárania

Ak zaznie zvuková signalizácia, v rozhraní s informáciami pre vodiča sa zobrazí hlásenie 

To start, touch start button with emblem side of remote (Ak chcete naštartovať, dotknite sa tlačidla štartovania stranou diaľkového ovládača s emblémom), indikátor tlačidla **ENGINE START/STOP** bliká a motor sa nenašartuje, naštartujte motor nasledovne:

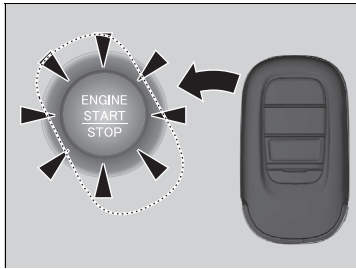

1. Stlačte tlačidlo **ENGINE START/STOP**.
 - ▶ Zaznie zvuková signalizácia a tlačidlo **ENGINE START/STOP** bude blikáť približne 30 sekúnd.
2. Dotknite sa stredu tlačidla **ENGINE START/STOP** s logom **H** na diaľkovom ovládači bezklúčového otvárania, keď bliká tlačidlo **ENGINE START/STOP**. Tlačidlá na diaľkovom ovládači bezklúčového otvárania by mali smerovať k vám.
 - ▶ Zaznie zvuková signalizácia a tlačidlo **ENGINE START/STOP** zostane svietiť približne 10 sekúnd.
3. Stlačte pedál spojky a stlačte tlačidlo **ENGINE START/STOP**, kým tlačidlo **ENGINE START/STOP** svieti.
 - ▶ Motor sa naštartuje.
 - ▶ Ak nestlačíte uvedený pedál, režim sa zmení na PRÍSLUŠENSTVO.

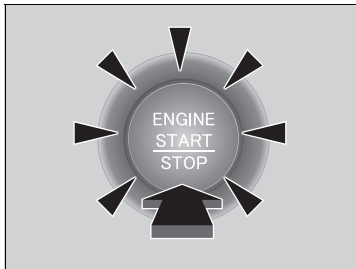

Núdzové vypnutie motora

Tlačidlo **ENGINE START/STOP** možno použiť na zastavenie motora v prípade núdzovej situácie – dokonca aj počas jazdy. Ak musíte zastaviť motor, použite jeden z nasledujúcich postupov:

- Stlačte a približne dve sekundy podržte stlačené tlačidlo **ENGINE START/STOP**.
- Trikrát silno stlačte tlačidlo **ENGINE START/STOP**.

Volant sa nezamkne. Vypnutím motora sa deaktivuje posilňovač riadenia, ktorý poskytuje motor systémom riadenia a brzdenia, riadenie a spomalenie vozidla si bude vyžadovať podstatne viac fyzickej námahy a času. Na spomalenie vozidla a okamžité zastavenie na bezpečnom mieste použite obe nohy na brzdovom pedáli. V modeloch s manuálnou prevodovkou môžete preradiť nadol a využiť aj brzdenie motorom.

Režim napájania sa zmení na VOZIDLO VYPNUTÉ.

» Núdzové vypnutie motora

POZNÁMKA

Nestláčajte tlačidlo **ENGINE START/STOP** počas jazdy (ak nie je absolútne nevyhnutné vypnúť motor).

Ak stlačíte tlačidlo **ENGINE START/STOP** počas jazdy, zaznie zvuková signalizácia.

Postup štartovania pomocou štartovacích káblov

Vypnite napájanie elektrických zariadení, napríklad audiosystému a svetiel. Vypnite motor a potom otvorte kapotu.

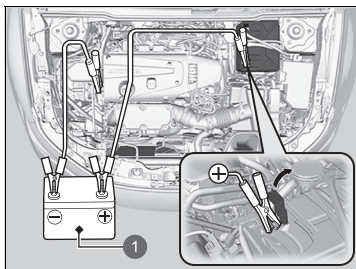

1 Pomocný akumulátor

1. Otvorte kryt na kladnej \oplus svorke.
2. Pripojte prvý štartovací kábel k svorke \oplus akumulátora vášho vozidla.
3. Pripojte druhý koniec prvého štartovacieho kábla k svorke \oplus pomocného akumulátora.
 - ▶ Používajte iba 12-voltový pomocný akumulátor.
 - ▶ Ak na nabíjanie 12-voltového akumulátora používate nabíjačku automobilových akumulátorov, vyberte nižšie nabíjacie napätie ako 15 V. Informácie o správnom nastavení nájdete v návode na používanie nabíjačky.

▶ Ak je akumulátor vybitý

⚠ VÝSTRAHA

V prípade nedodržania správneho postupu môže akumulátor vybuchnúť a vážne zraniť okolostojace osoby.

Všetky zdroje iskier, plamene a dymiace materiály musia byť v bezpečnej vzdialenosti od akumulátora.

POZNÁMKA

Ak je akumulátor vystavený extrémnemu chladu, elektrolyt vo vnútri môže zamrznúť. Pokus o štartovanie pomocou štartovacích káblov so zamrznutým akumulátorom môže spôsobiť prasknutie akumulátora.

Bezpečne pripojte svorky štartovacích káblov, aby sa nezošmykli pri vibráciách motora. Dávajte pozor, aby sa štartovacie káble nezamotali a konce káblov sa vzájomne nedotkli pri pripájaní alebo odpájaní.

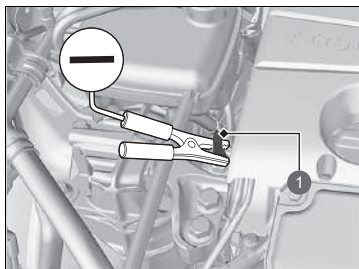

1 Svorníková skrutka

4. Pripojte druhý štartovací kábel k svorke ⊖ pomocnej batérie.
5. Pripojte druhý koniec štartovacieho kábla k skrutke (pozrite obrázok). Nepripájajte tento štartovací kábel k žiadnej inej časti vozidla.
6. Ak je vozidlo pripojené k inému vozidlu, naštartujte motor pomocného vozidla a jemne zvýšte jeho otáčky.
7. Pokúste sa naštartovať motor vozidla. Ak sú jeho otáčky pomalé, skontrolujte, či majú štartovacie káble dobrý kontakt medzi kovovými časťami.

▶▶ Ak je akumulátor vybitý

Výkon akumulátora sa znižuje v chladných podmienkach a môže zabrániť naštartovaniu motora.

■ Čo robiť po naštartovaní motora

Keď motor vozidla naštartoval, odpojte štartovacie káble v nasledujúcom poradí.

1. Odpojte štartovací kábel od kostry vozidla.
2. Odpojte druhý koniec štartovacieho kábla od svorky \ominus pomocnej batérie.
3. Odpojte štartovací kábel od svorky \oplus akumulátora vášho vozidla.
4. Odpojte druhý koniec štartovacieho kábla od svorky \oplus pomocného akumulátora.

Nechajte vozidlo skontrolovať v najbližšom servise alebo predajcovi.

⚠ Ak je akumulátor vybitý

Keď po opätovnom pripojení akumulátora zapnete režim napájania, môžu sa rozsvietiť indikátory adaptívneho tempomatu (ACC), systému asistenta stability vozidla (VSA), bezpečnostnej podpory a nízkeho tlaku v pneumatikách/ systému výstrahy poklesu tlaku v pneumatikách. Prejdite krátku vzdialenosť rýchlosťou vyššou ako 20 km/h. Všetky indikátory by mali zhasnúť. Ak hlásenie nezmizne, nechajte vozidlo skontrolovať u predajcu.

Ako zvládnuť prehrievanie

Symptómy prehrievania sú nasledovné:

- Teplomer je na hornej úrovni alebo motor náhle stratí výkon.
- V informačnom rozhraní vodiča sa zobrazí hlásenie  **Engine temperature too hot** (Teplota motora je príliš vysoká). **Nepokračujte v jazde. Allow engine to cool** (Nechajte motor vychladnúť).
- Z priestoru motora uniká para alebo jemné kvapôčky.

■ Čo je potrebné urobiť ako prvé

1. Okamžite zastavte vozidlo na bezpečnom mieste.
2. Vypnite všetko príslušenstvo a zapnite výstražné svetlá.
 - ▶ **Ak neuniká para ani jemné kvapôčky:** Nechajte motor bežať a otvorte kapotu.
 - ▶ **Ak uniká para alebo jemné kvapôčky:** Vypnite motor a počkajte, kým jav nezmizne. Potom otvorte kapotu.

» Ako zvládnuť prehrievanie

VÝSTRAHA

Para a sprška kvapiek z prehriateho motora vás môžu vážne opariť.

Neotvárajte kapotu, ak spod nej vychádza para.

POZNÁMKA

Ak budete pokračovať v jazde s teplomerom na hornej úrovni, môže sa poškodiť motor.

POZNÁMKA

Pokračovanie v jazde s hlásením  **Engine temperature too hot** (Teplota motora je príliš vysoká) **Nepokračujte v jazde. Nechajte motor vychladnúť.** v rozhraní s informáciami pre vodiča môže spôsobiť poškodenie motora.

■ Čo je potrebné urobiť ďalej

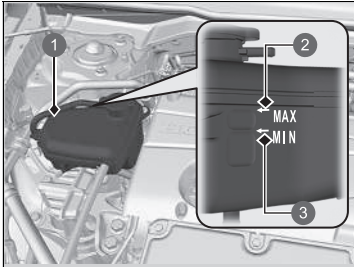

- 1 Rezervná nádrž
- 2 MAX
- 3 MIN

1. Skontrolujte, či je spustený ventilátor chladenia, a keď úroveň teplomera klesne, vypnite motor.
 - Ak ventilátor chladenia nepracuje, okamžite vypnite motor.
2. Keď motor vychladne, skontrolujte hladinu chladiacej kvapaliny a skontrolujte, či zo súčasti chladiaceho systému neuniká kvapalina.
 - Ak je hladina chladiacej kvapaliny motora v rezervnej nádrži nízka, dolejte chladiacu kvapalinu, kým hladina nedosiahne značku **MAX**.
 - Ak v rezervnej nádrži nie je žiadna chladiaca kvapalina motora, skontrolujte, či je chladič chladný. Zakryte uzáver rezervnej nádržky hrubou tkaninou a otvorte ho. V prípade potreby pridajte chladiacu kvapalinu až po základňu plniaceho hrdla a založte uzáver späť.

■ Čo je potrebné urobiť nakoniec

Keď motor dostatočne vychladne, znova ho naštartujte a skontrolujte teplomer. Ak úroveň teplomera klesla, pokračujte v jazde. Ak ručička neklesla, požiadajte predajcu o opravu.

►► Ako zvládnuť prehrievanie

⚠ VÝSTRAHA

Ak odmontujete uzáver rezervnej nádržky a motor je horúci, môže vystreknúť chladiaca kvapalina, ktorá vás môže vážne opariť.

Pred odmontovaním uzáveru rezervnej nádržky nechajte vždy motor a chladič vychladnúť.

Ak vyteká chladiaca kvapalina, obráťte sa na predajcu kvôli oprave.

Ako núdzový/dočasný prostriedok použite výlučne vodu. Nechajte predajcu prepláchnuť systém čo najskôr vhodnou nemrzúcou kvapalinou.

Ak sa zobrazí výstraha Nízky tlak motorového oleja



■ Dôvody zobrazenia výstrahy

Rozsvieti sa, keď je nízky tlak motorového oleja.

■ Čo robiť hneď po zobrazení výstrahy

1. Okamžite s vozidlom zaparkujte na rovnej ploche na bezpečnom mieste.
2. V prípade potreby zapnite výstražné svetlá.

■ Čo robiť po zaparkovaní vozidla

1. Vypnite motor a nechajte ho tak približne tri minúty.
2. Otvorte kapotu a skontrolujte hladinu oleja.
 - ▶ Podľa potreby doplňte olej.
 - ▶ **Kontrola oleja** Str. 551
3. Naštartujte motor a skontrolujte výstrahu **Nízky tlak motorového oleja**.
 - ▶ Výstraha zmizne: Môžete znova jazdiť.
 - ▶ Výstraha nezmizne do 10 sekúnd:
 - Okamžite vypnite motor, obráťte sa na predajcu a požiadajte ho o opravu.

▶▶ Ak sa zobrazí výstraha Nízky tlak motorového oleja

POZNÁMKA

Spustenie motora s nízkym tlakom oleja môže takmer okamžite spôsobiť jeho vážne mechanické poškodenie.

Ak sa rozsvieti indikátor systému nabíjania



■ Dôvody rozsvietenia indikátora

Rozsvieti sa pri probléme so systémom nabíjania.

■ Čo robiť po rozsvietení indikátora

Zastavte na bezpečnom mieste a nechajte vozidlo ihneď skontrolovať predajcovi.

Ak sa rozsvieti alebo bliká indikátor poruchy



■ Dôvody rozsvietenia alebo blikania indikátora

- Rozsvieti sa v prípade, ak nastal problém so systémom riadenia emisií motora.
- Bliká, keď sa zistí chybné zapálenie motora.

■ Čo robiť po rozsvietení indikátora

Nejazdite vysokou rýchlosťou a bezodkladne nechajte vozidlo skontrolovať u predajcu.

■ Čo robiť, keď indikátor bliká

Zaparkujte vozidlo na bezpečnom mieste bez horľavých látok a počkajte s vypnutým motorom minimálne 10 minút alebo viac, kým motor vychladne.

►► Ak sa rozsvieti indikátor systému nabíjania

Ak potrebujete na chvíľu zastaviť, nevypínajte motor. Opätovné naštartovanie motora môže rýchlo vybiť akumulátor.

►► Ak sa rozsvieti alebo bliká indikátor poruchy

POZNÁMKA

Ak jazdíte s rozsvieteným indikátorom poruchy, systém riadenia emisií a motor sa môžu poškodiť.

Ak po naštartovaní motora začne znova blikáť indikátor poruchy, dopravte vozidlo k najbližšiemu predajcovi maximálnou rýchlosťou 50 km/h. Nechajte vozidlo skontrolovať.

Ak sa rozsvieti alebo bliká indikátor brzdového systému (červený)



(červený)

■ Dôvody rozsvietenia indikátora

- Hladina brzdovej kvapaliny je nízka.
- Brzdový systém má poruchu.

■ Čo robiť po rozsvietení indikátora počas jazdy

Stlačte jemne brzdový pedál, aby ste skontrolovali jeho tlak.

- Ak je normálny, skontrolujte hladinu brzdovej kvapaliny, keď najbližšie zastavíte.
- Ak nie je normálny, ihneď konajte. V prípade potreby podradte prevodovku, aby ste spomalili vozidlo brzdením motorom.

■ Dôvody blikania indikátora

- Vyskytol sa problém so systémom elektrickej parkovacej brzdy.

■ Čo robiť, keď indikátor bliká

- Nepoužívajte parkovaciu brzdú a nechajte vozidlo ihneď skontrolovať predajcovi.

►► Ak sa rozsvieti alebo bliká indikátor brzdového systému (červený)

Nechajte vozidlo okamžite opraviť.

Je nebezpečné jazdiť s nízkou hladinou brzdovej kvapaliny. Ak necítite odpor brzdového pedálu, okamžite zastavte na bezpečnom mieste. V prípade potreby podradte do nižšieho prevodového stupňa.

Ak sa súčasne rozsvieti indikátor brzdového systému (červený) a indikátor systému **ABS**, nefunguje elektronický systém rozdelenia brzdovej sily. Pri náhlom brzdení môže dôjsť k nestabilite vozidla.

Nechajte vozidlo ihneď skontrolovať predajcovi.

Ak bliká indikátor brzdového systému (červený) a zároveň sa rozsvieti indikátor brzdového systému (oranžový), parkovacia brzda nemusí fungovať.

– Nepoužívajte parkovaciu brzdú a nechajte vozidlo ihneď skontrolovať predajcovi.

►► Ak sa rozsvieti alebo bliká indikátor brzdového systému (červený) a súčasne sa rozsvieti indikátor brzdového systému (oranžový)

Str. 634

Ak sa rozsvieti indikátor systému elektrického posilňovača riadenia (EPS)



■ Dôvody rozsvietenia indikátora

- Rozsvieti sa v prípade problému so systémom EPS alebo systémom monitorovania pozornosti vodiča.

■ Čo robiť po rozsvietení indikátora

- Odstavte vozidlo na bezpečnom mieste a vypnite a znova naštartujte motor. Ak sa indikátor rozsvieti a zostane svietiť, vozidlo nechajte okamžite skontrolovať predajcovi.
- Ak sa v rozhraní s informáciami pre vodiča zobrazí hlásenie  **Nepokračujte v jazde**, okamžite zastavte na bezpečnom mieste a obráťte sa na predajcu.

Ak sa rozsvieti alebo bliká indikátor brzdového systému (červený) a súčasne sa rozsvieti indikátor brzdového systému (oranžový)



(červený)



(oranžový)

■ Ak sa rozsvieti alebo bliká indikátor brzdového systému (červený) a zároveň sa rozsvieti indikátor brzdového systému (oranžový), manuálne alebo automaticky uvoľníte parkovaciu brzdu.

🔧 **Parkovacia brzda** Str. 497

- Ak indikátor brzdového systému (červený) nepretržite svieti alebo bliká, keď sa rozsvieti indikátor brzdového systému (oranžový), zastavte vozidlo na bezpečnom mieste a ihneď ho nechajte skontrolovať u predajcu.
 - ▶ Na zaistenie vozidla proti pohybu preraďte prevodovku do polohy **1** alebo **R**.
- Ak zhasne len indikátor brzdového systému (červený), nepoužívajte parkovaciu brzdu a ihneď nechajte vozidlo skontrolovať u predajcu.

🔧 Ak sa rozsvieti alebo bliká indikátor brzdového systému (červený) a súčasne sa rozsvieti indikátor brzdového systému (oranžový)

Ak aktivujete parkovaciu brzdu, nebude sa musieť dať uvoľniť.

Ak sa súčasne rozsvieti indikátor brzdového systému (červený) a indikátor brzdového systému (oranžový), parkovacia brzda funguje.

Ak bliká indikátor brzdového systému (červený) a zároveň sa rozsvieti indikátor brzdového systému (oranžový), parkovacia brzda nemusí fungovať, pretože kontroluje systém.

Ak v krátkom čase opakovane použijete elektrickú parkovaciu brzdu, brzda prestane fungovať, aby sa neprehrial systém, a indikátor začne blikáť. Približne po 1 minúte sa vráti do pôvodného stavu.

Ak sa rozsvieti alebo začne blikať indikátor nízkeho tlaku v pneumatikách/systému výstrahy poklesu tlaku v pneumatikách



■ Dôvody rozsvietenia alebo blikania indikátora

Tlak v pneumatikách je výrazne nižší alebo nebol nakalibrovaný systém výstrahy poklesu tlaku v pneumatikách. Ak v systéme výstrahy poklesu tlaku v pneumatikách došlo k problému, indikátor bliká približne jednu minútu a potom zostane svietiť.

Po namontovaní dojazdovej rezervnej pneumatiky sa indikátor zapne alebo bude najskôr jednu minútu blikáť a potom ostane svietiť.

■ Čo robiť po rozsvietení indikátora

Jazdite opatrne a vyhýbajte sa náhlemu zatáčaniu a brzdeniu.

Odstavte vozidlo na bezpečnom mieste. Skontrolujte tlak v pneumatikách a upravte ho na požadovanú úroveň. Požadovaný tlak v pneumatikách je uvedený na štítku, ktorý sa nachádza na stĺpiku dverí vodiča.

- Po úprave tlaku pneumatiky nakalibrujte systém výstrahy poklesu tlaku v pneumatikách.

Ak dojazdová rezervná pneumatika spôsobuje blikanie indikátora, vymeňte ju za normálnu pneumatiku. Indikátor zhasne po kalibrácii systému výstrahy poklesu tlaku v pneumatikách.

► **Systém výstrahy poklesu tlaku v pneumatikách** Str. 420

■ Čo robiť, keď indikátor bliká a potom zostane svietiť

Čo najskôr nechajte skontrolovať pneumatiku predajcom.

Ak dojazdová rezervná pneumatika* spôsobuje, že indikátor najskôr bliká a potom zostane svietiť, vymeňte ju za normálnu pneumatiku. Indikátor zhasne po kalibrácii systému výstrahy poklesu tlaku v pneumatikách.

►► Ak sa rozsvieti alebo začne blikať indikátor nízkeho tlaku v pneumatikách/systému výstrahy poklesu tlaku v pneumatikách

POZNÁMKA

Jazda s mimoriadne podhustenými pneumatikami môže spôsobovať ich prehriatie. Prehriata pneumatika môže zlyhať. Vždy nahustite pneumatiky na predpísaný tlak.

Ak sa zobrazí výstraha Engine oil level low (Nízka hladina motorového oleja)



■ Dôvody zobrazenia výstrahy

Rozsvieti sa, keď je nízka hladina motorového oleja.

■ Čo robiť hneď po zobrazení výstrahy

1. Okamžite s vozidlom zaparkujte na rovnej ploche na bezpečnom mieste.
2. V prípade potreby zapnite výstražné svetlá.

■ Čo robiť po zaparkovaní vozidla

1. Vypnite motor a nechajte ho tak približne tri minúty.
2. Otvorte kapotu a skontrolujte hladinu oleja.

► Podľa potreby doplňte olej.

📖 **Kontrola oleja** Str. 551

📖 Ak sa zobrazí výstraha Engine oil level low (Nízka hladina motorového oleja)

Spustenie motora s nízkou hladinou oleja môže takmer okamžite spôsobiť jeho vážne mechanické poškodenie.

Tento systém sa aktivuje po zahriatí motora. Ak je teplota okolia mimoriadne nízka, systém môže začať snímať hladinu motorového oleja až po dlhšej jazde.

Ak sa upozornenie znova rozsvieti, okamžite vypnite motor a obráťte sa na predajcu kvôli oprave.

Umiestnenie poistiek

Ak niektoré elektrické zariadenie nefunguje, nastavte režim napájania do polohy VOZIDLO VYPNUTÉ a overte, či nie je vypálená príslušná poistka.

■ Poistková skrinka v priestore motora

Nachádza sa v blízkosti akumulátora. Zatlačením na zarážky otvoríte skrinku.

Umiestnenie poistiek je znázornené na obrázku nižšie.

Nájdite požadovanú poistku podľa čísla poistky na obrázku a v tabuľke.

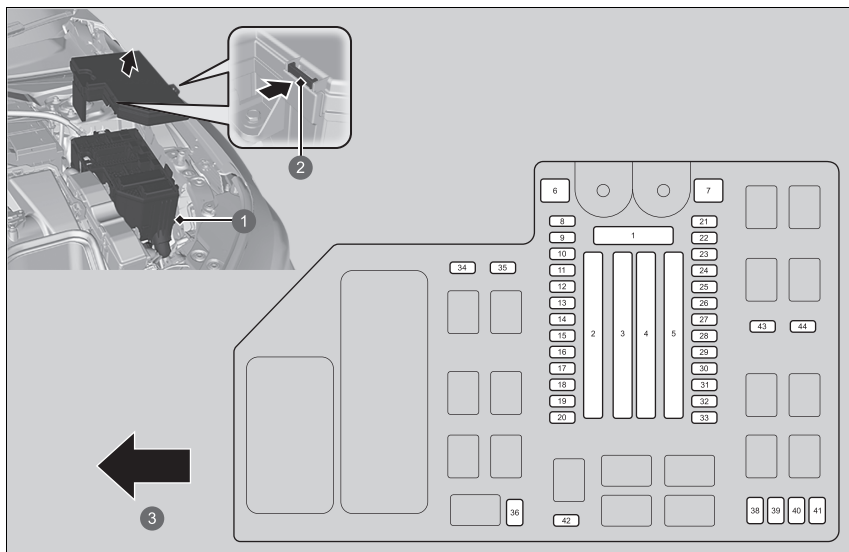

- 1 Poistková skrinka
- 2 Príchytky
- 3 Vpredu

■ **Chránený obvod a menovitá hodnota poistiek**

	Chránený obvod	Hodnota v ampéroch
1	Batéria	125 A
	—	40 A
	—	40 A
2	Možnosť poistkovej skrinky	60 A
	—	40 A
	—	40 A
	DC/DC2	30 A
	Poistková skrinka, hlavná	60 A
3	—	40 A
	—	40 A
	—	40 A
	Vyhrievanie zadného skla	40 A
	—	40 A
	Motor ventilátora	40 A
	—	40 A
4	Motor ABS/VSA	40 A
	DC/DC	30 A
	—	30 A
	Zapaľovanie (hl.)	30 A
	—	30 A
	Modul relé 2	30 A

	Chránený obvod	Hodnota v ampéroch
5	Magnetický spínač štartéra	30 A
	Predné stierače	30 A
	EPS	70 A
	RFC	50 A
	ABS/VSA FSR	40 A
6	Modul relé 1	30 A
	Hlavná poistková skrinka 2	40 A
7	—	—
7	Zapaľovanie (hl.) 2*	30 A
8	Aktívny výfukový ventil	7,5 A
9	—	—
10	AUDIO SUB	7,5 A
11	—	—
12	—	—
13	—	—
14	—	—
15	—	—
16	Spojka MG*	10 A
17	Ostrekovač	15 A
18	Klaksón	10 A
19	CÚVACIE SVETLO	15 A
20	AUDIOSYSTÉM	15 A
21	Relé RFC	7,5 A
22	DBW	15 A
23	—	—
24	CÚVACIE SVETLO (FI ECU)	10 A
25	IGP	15 A

	Chránený obvod	Hodnota v ampéroch
26	—	—
27	LCM L	(15 A)
28	—	—
29	Brzdové svetlá	10 A
30	LCM R	15 A
31	Cievka zapaľ.	15 A
32	—	—
33	Výstraha	15 A
34	AUDIO SUB VST	7,5 A
35	—	—
36	AUDIO VST MAIN	30 A
38	—	—
39	—	—
40	—	—
41	IGPS[LAF]	10 A
42	—	—
43	—	—
44	ZÁLOHA 2, HLAVNÁ	30 A

■ **Chránený obvod a menovitá hodnota poistiek**

	Chránený obvod	Hodnota v ampéroch
1	Elektricky ovládané okno na strane vodiča	20 A
2	Elektricky ovládané okno spolujazdca	20 A
3	Elektricky ovládané okno na zadnej pravej strane	20 A
4	Elektricky ovládané okno na zadnej ľavej strane	20 A
5	Voliteľné príslušenstvo	10 A
6	SRS	10 A
7	Hatch MTR	10 A
8	—	—
9	Predná zásuvka na príslušenstvo	20 A
10	Zámok dverí	20 A
11	MERAČ	10 A
12	Option3 (ST CUT)	10 A
13	Možnosť2 (RR WIP)*	10 A
14	Option6 (VB SOL)	10 A
15	Odomknutie dverí vodiča	10 A
16	—	—
17	—	—
18	—	—
19	—	—
20	Zadné hmlové svetlo	10 A
21	—	—

	Chránený obvod	Hodnota v ampéroch
22	Systém bezkľúčového prístupu	10 A
23	Zámok dverí vodiča	10 A
24	—	—
25	IMG	10 A
26	SRS	10 A
27	ST CUT RLY	20 A
28	Option5	10 A
29	Palivové čerpadlo	15 A
30	Odomknutie ľavých dverí	10 A
31	Odomknutie dverí na pravej strane	10 A
32	—	—
33	—	—
34	—	—
35	—	—
36	—	—
37	—	—
38	—	—
39	Zamknutie dverí na pravej strane	10 A
40	—	—
41	—	—
42	Cúvacie svetlá	10 A
43	KLIMATIZÁCIA*	10 A
44	Denné prevádzkové osvetlenie	10 A
45	ACC	10 A
46	ACC (UZAMKNUTIE KLÚČA)	10 A
47	Zamknutie ľavých dverí	10 A

	Chránený obvod	Hodnota v ampéroch
48	—	—
49	—	—
50	—	—
51	—	—
52	—	—
53	—	—
54	Možnosť 1/veko palivovej nádrže	10 A
55	—	—
56	Systém adaptívnych tlmičov (ADS)	30 A

Poistková skrinka, vedľajšia

	Chránený obvod	Hodnota v ampéroch
A	ZÁLOHA 2, HLAVNÁ	10 A
B	AUDIO SUB VST	7,5 A
C	VST ACC	10 A
D	RELÉ1	10 A
E	AUDIO VST MAIN	15 A
F	—	—
G	—	—
H	RELÉ2	10 A

Kontrola a výmena poistiek

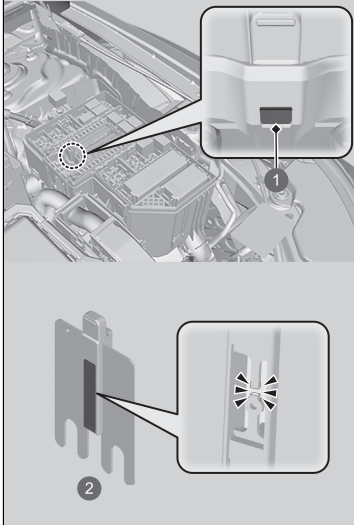

- ❶ Otvor
- ❷ Hlavná poistka

1. Nastavte režim napájania VOZIDLO VYPNUTÉ. Vypnite svetlomety a všetko príslušenstvo.
2. Demontujte kryt poistkovej skrine.
3. Skontrolujte veľkú poistku v priestore motora.
 - Na poistku sa pozrite cez otvor.
 - Ak je poistka vypálená, nechajte ju vymeniť u predajcu.

► Kontrola a výmena poistiek

POZNÁMKA

Výmena poistky za silnejšiu výrazne zvyšuje riziko poškodenia elektrického systému.

Pomocou tabuliek vyhľadajte predmetnú poistku a overte hodnotu prúdovej intenzity.

► **Umiestnenie poistiek** Str. 637

Vymeňte poistku s rovnakou špecifikovanou hodnotou prúdu.

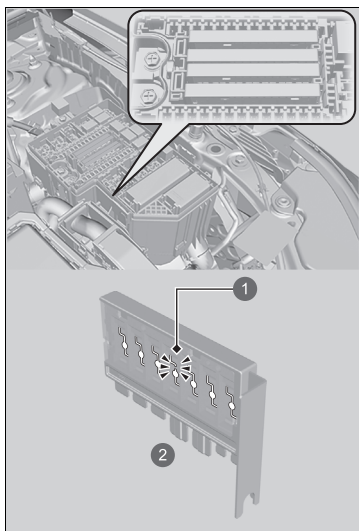

- 1 Vypálená poistka
- 2 Kombinovaná poistka

4. Skontrolujte kombinované poistky v poistkovej skrinke v priestore motora.
 - Pozrite si priestor medzi poistkami.
 - Ak je poistka vypálená, nechajte ju vymeniť u predajcu.

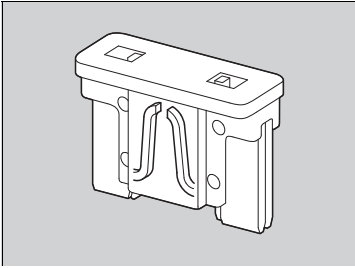

5. Skontrolujte malé poistky v priestore motora a vnútri vozidla.
 - Ak je poistka vypálená, vyberte ju a vymeňte za novú.

Ak potrebujete odtiahnuť vozidlo, obráťte sa na profesionálnu odťahovú službu.

■ Plošinové vybavenie

Operátor naloží vozidlo na zadnú časť nákladného vozidla.

Toto je najlepší spôsob prepravy vozidla.

■ Zdvíhacie zariadenie kolies

Odtahovacie vozidlo používa dve otočné ramená, ktoré idú pod predné pneumatiky a nadvihnú ich zo zeme. Zadné kolesá zostanú na zemi. **Toto je prijateľný spôsob odťahnutia vozidla.**

» Núdzové odťahovanie

POZNÁMKA

Pri pokuse nadvihnúť alebo odťahnúť vozidlo za nárazníky môže dôjsť k vážnemu poškodeniu. Nárazníky nie sú určené ako nosné časti hmotnosti vozidla.

Skontrolujte, či je parkovacia brzda uvoľnená. Ak nemôžete uvoľniť parkovaciu brzdú, vozidlo sa musí prepraviť pomocou plošinového vybavenia.

➔ **Parkovacia brzda** Str. 497

POZNÁMKA

Nesprávne ťahanie, napríklad ťahanie za obytným vozidlom alebo iným motorovým vozidlom, môže poškodiť prevodovku.

Nikdy neťahajte vozidlo iba s lanom alebo reťazou. Je to nebezpečné, pretože laná a reťaze sa môžu posúvať zo strany na stranu alebo sa pretrhnúť.

■ Čo je potrebné urobiť, ak nemôžete odomknúť dverka otvoru na dopĺňanie paliva

Ak nemôžete odomknúť dverka otvoru na dopĺňanie paliva, použite nasledovný postup.

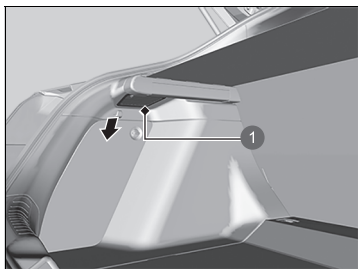

1 Kryt

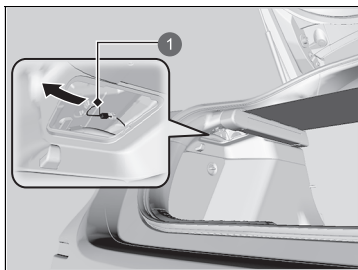

1 Kábel uvoľnenia

1. Otvorte výklopné dvere a vyberte kryt na ľavej strane batožinového priestoru.

2. Potiahnite kábel uvoľnenia k sebe.
 - ▶ Kábel uvoľnenia po potiahnutí odistí dverka otvoru na dopĺňanie paliva.
3. Otvorte dverka otvoru na dopĺňanie paliva.
 - **Dopĺňanie paliva** Str. 520

☒ Čo je potrebné urobiť, ak nemôžete odomknúť dverka otvoru na dopĺňanie paliva

Po vykonaní týchto krokov sa obráťte na predajcu, aby skontroloval vozidlo.

■ Čo je potrebné urobiť, keď nemôžete otvoriť výklopné dvere

Ak nie je možné otvoriť výklopné dvere, použite nasledujúci postup.

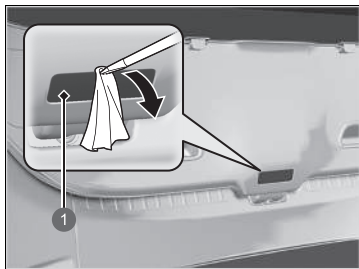

1 Kryt

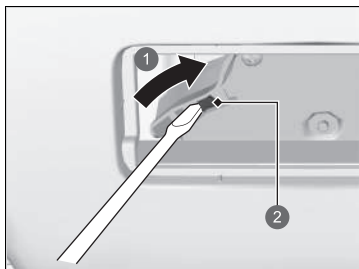

1 Posúvanie
2 Páčka

1. Pomocou plochého skrutkovača demontujte kryt na zadnej časti výklopných dverí.
▶ Obaľte hrot plochého skrutkovača handričkou, aby ste nepoškriabali kryt.

2. Výklopné dvere otvoríte tak, že zatlačíte výklopné dvere a súčasne posuniete páčku pomocou plochého skrutkovača.

☞ Čo je potrebné urobiť, keď nemôžete otvoriť výklopné dvere

Po vykonaní týchto krokov sa obráťte na predajcu, aby skontroloval vozidlo.

Keď otvárate výklopné dvere zvnútra, dbajte na to, aby ste okolo výklopných dverí mali dostatok priestoru a aby ste nimi do nikoho alebo ničoho nenarazili.

Informácie

Táto kapitola obsahuje technické údaje o vozidle, informácie o umiestnení identifikačných čísel a ďalšie zákonom vyžadované informácie.

Technické údaje	648
Identifikačné čísla	
Identifikačné číslo vozidla (VIN), číslo motora a číslo prevodovky	650
Zariadenia emitujúce rádiové vlny*	651
Vyhlásenie o zhode – prehľad obsahu*	695
Licencia softvéru s otvoreným zdrojovým kódom	
Licencia softvéru s otvoreným zdrojovým kódom pre ukazovatele	700
Licencia na softvér TCU s otvoreným zdrojovým kódom*	700

* Nie je k dispozícii u všetkých modelov

■ Technické údaje o vozidle

Model	Civic TYPE R	
Pohotovostná hmotnosť	1 405 – 1 448 kg	
Maximálna povolená hmotnosť	1 800 kg	
Maximálne povolené zaťaženie nápravy	Vpredu	1 010 kg
	Vzadu	800 kg

■ Technické údaje o motore

Typ	Vodou chladený radový 4-valcový motor typu DOHC	
Vrtanie valcov × zdvih	86,0 x 85,9 mm	
Objem valcov	1 996 cm ³	
Kompresný pomer	9,8 : 1	
Zapalovacie sviečky	NGK	ILZKAR8J8SY

■ Palivo

Typ	Kvalitný bezolovnatý benzín/gasohol s hodnotou až E10 (90 % benzínu a 10 % etanolu), oktanové číslo merané výskumnou metódou minimálne 95
Objem palivovej nádrže	47,0 l

■ Batéria

Objem	48 Ah (5)/60 Ah (20)
-------	----------------------

Vypnutie pri voľnobehu:
 Nainštalovaný akumulátor je špeciálne navrhnutý pre dané vozidlo. Ak potrebujete vymeniť akumulátor, vyberte správny typ (LN2). Požiadajte predajcu o ďalšie podrobnosti.

■ Kvapalina ostrekovača

Objem nádrže	1,5 l
--------------	-------

■ Žiarovky

Svetlomety (stretávacie svetlá)	LED
Svetlomety (diaľkové svetlá)	LED
Predné smerové svetlá	LED
Pozíčné/denné prevádzkové svetlá	LED
Bočné smerové svetlá (na bočných zrkadlách)	LED
Brzdové/koncové svetlá	LED
Koncové svetlá	LED
Zadné smerové svetlá	21 W (oranžové)
Cúvacie svetlá	16 W
Zadné hmlové svetlo	LED
Tretie brzdové svetlo	LED
Zadné osvetlenie evidenčného čísla	LED
Interiérové svetlá	
Svetlá na čítanie	LED
Stropné svetlo	LED
Osvetlenie zrkadla v slnečnej clone*	2 W
Svetlo stredovej priehradky	LED
Osvetlenie batožinového priestoru	5 W
Osvetlenie odkladacej schránky v palubnej doske	LED
Spodné svetlá	LED
Svetlá osvetľujúce okolie	LED

■ Klimatizácia *

Typ chladiča	HFO-1234yf (R-1234yf)
Plniace množstvo	435 – 485 g ^{*1} 445 – 495 g ^{*2}

*1: Typ vozidla s ľavostranným riadením

*2: Typ vozidla s pravostranným riadením

■ Brzdová/spojková kvapalina

Predpísaná	Brzdová kvapalina s označením DOT 3 alebo DOT 4
------------	---

■ Kvapalina manuálnej prevodovky

Predpísaná	Honda MTF
Objem	Výmena 2,2 l

■ Motorový olej

Odporúčaný	Európske modely	
	Motorový olej značky Honda, typ 2.0 Originálny motorový olej značky Honda 0W-20 ACEA C2/C3/C5, 0W-20, 0W-30, 5W-30	
	Okrem európskych modelov	
Objem	Originálny motorový olej značky Honda 0W-20 ACEA C2/C3/C5, 0W-20, 0W-30, 5W-30	
	Výmena	5,0 l
	Výmena vrátane filtra	5,4 l

■ Chladiaca kvapalina motora

Predpísaná	Celoročná nemrznuca/chladiaca kvapalina značky Honda, typ 2	
Pomer miešania	50/50 s destilovanou vodou	
Objem	6,65 l ^{*1} (výmena vrátane zostávajúceho objemu 0,75 l v rezervnej nádrži)	
	6,63 l ^{*2} (výmena vrátane zostávajúceho objemu 0,75 l v rezervnej nádrži)	

*1: Typ vozidla s ľavostranným riadením

*2: Typ vozidla s pravostranným riadením

■ Pneumatika

Normálne	Velkosť	265/30ZR19 93Y
	Tlak	Prečítajte si informácie na štítku na stĺpiku dverí na strane vodiča.
Dojazdová rezervná pneumatika *	Velkosť	T125/70R18 99M
	Tlak	Prečítajte si informácie na štítku na stĺpiku dverí na strane vodiča.
Velkosť kolesa	Normálne	19 x 9 1/2 J
	Dojazdová rezervná pneumatika *	18 x 4T

■ Vzduchový kompresor Honda TRK

Vážená úroveň akustického tlaku emisií	81 dB (A)
Vážená úroveň akustického výkonu	90 dB (A)

■ Brzdy

Typ	S posilňovačom
Vpredu	Odvetrávaný disk
Vzadu	Plný disk
Parkovanie	Elektrická parkovacia brzda

■ Rozmery vozidla

Dĺžka	4 594 mm	
Šírka	1 890 mm	
Výška	1 401 mm	
Rázvor	2 734 mm	
Rozchod	Vpredu	1 624 mm ^{*1} 1 625 mm ^{*2}
	Vzadu	1 623 mm

*1: Modely bez navigačného systému

*2: Modely s navigačným systémom

* Nie je k dispozícii u všetkých modelov

Identifikačné číslo vozidla (VIN), číslo motora a číslo prevodovky

Vaše vozidlo má 17-miestne identifikačné číslo (VIN), ktoré sa používa na registráciu vozidla na účely záruky, na registráciu a poistenie vozidla.

Číslo VIN, číslo motora a číslo prevodovky sa vo vašom vozidle nachádzajú na nasledujúcich miestach.

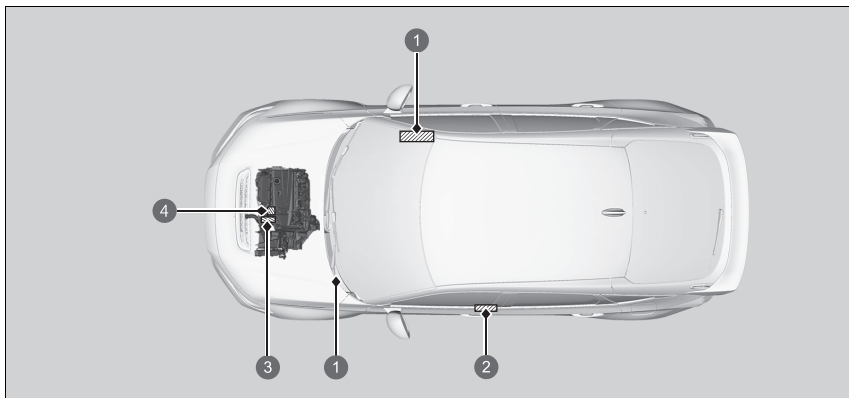

- 1 Identifikačné číslo vozidla
- 2 Certifikačný štítok / identifikačné číslo vozidla / číslo motora
- 3 Číslo manuálnej prevodovky
- 4 Číslo motora

Identifikačné číslo vozidla (VIN), číslo motora a číslo prevodovky

Vnútročné identifikačné číslo vozidla (VIN) sa nachádza pod krytom.

Typ vozidla s pravostranným riadením

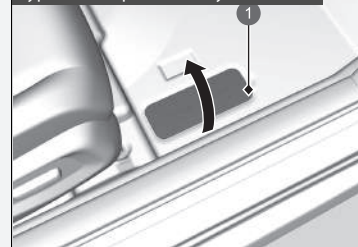

- 1 Kryt

Typ vozidla s ľavostranným riadením

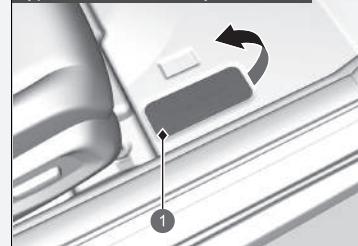

- 1 Kryt

Zariadenia emitujúce rádiové vlny*

Nasledujúce produkty a systémy vo vozidle emitujú počas prevádzky rádiové vlny.

Izraelské modely

BCM Systém bezklúčového prístupu	
Číslo osvedčenia	"מספר אישור התאמה מטעם משרד התקשורת : 51-74423"
חל איסור לבצע פעולות במכשיר שיש בהן כדי לשנות את תכונותיו האלחוטיות של המכשיר, ובכלל זה שינוי תוכנה, החלפת אנטנה מקורית או הוספת אפשרות לחיבור לאנטנה חיצונית, בלא קבלת אישור משרד התקשורת, בשל החשש להפרעות אלחוטיות.	

Izraelské modely

FOB Systém bezklúčového prístupu	
Číslo osvedčenia	"מספר אישור התאמה מטעם משרד התקשורת : 51-74074"
חל איסור לבצע פעולות במכשיר שיש בהן כדי לשנות את תכונותיו האלחוטיות של המכשיר, ובכלל זה שינוי תוכנה, החלפת אנטנה מקורית או הוספת אפשרות לחיבור לאנטנה חיצונית, בלא קבלת אישור משרד התקשורת, בשל החשש להפרעות אלחוטיות.	

» Zariadenia emitujúce rádiové vlny*

Izraelské modely

Z dôvodu možného rádiového rušenia je zakázané používať zariadenie s upravenými vlastnosťami bezdrôtového pripojenia bez získania súhlasu ministerstva dopravy. To zahŕňa úpravu softvéru, výmenu originálnej antény a prídanie možnosti pripojenia k externej anténe. Z dôvodu možného rádiového rušenia je vonkajšia prevádzka tohto zariadenia zakázaná.

Izraelské modely

Bezdrôtová nabíjačka

1. מספר אישור התאמה מטעם משרד התקשורת: 55-13657
2. חל אישור לבצע פעולות במכשיר שיש בהן כדי לשנות את תכונותיו האלחוטיות של המכשיר, ובכלל זה שינוי תוכנה, החלפת אנטנה מקורית או הוספת אפשרות לחיבור לאנטנה חיצונית, בלא קבלת אישור משרד התקשורת, בשל החשש להפרעת אלחוטיות.

55-13915

Európske modely okrem modelov pre britský, moldavský a srbský trh

BCM

Systém bezkľúčového prístupu

<http://continental-homologation.com/honda>



Spoločnosť Continental Automotive GmbH týmto vyhlasuje, že tento model [41 580430] spĺňa základné požiadavky a ďalšie príslušné ustanovenia smernice 2014/53/EÚ.

Úplné znenie vyhlásenia o zhode EÚ je k dispozícii na tejto internetovej adrese:

<https://continental-homologation.com/honda>

Pokyny a bezpečnostné informácie:

Zariadenie s krátkym dosahom na diaľkové ovládanie

Poštová adresa:

Siemensstrasse 12

D-93055 Regensburg

Germany/Nemecko

Názov výrobcu:

Continental Automotive GmbH

Frekvenčné pásmo: 125 kHz

Maximálny prenesený výstup: 10 mW

Názov dovozcu:

Honda Motor Europe Ltd – Aalst Office

Poštová adresa:

Wijngaardveld 1 (Noord V) 9300 Aalst – Belgicko

Európske modely okrem modelov pre britský, moldavský a srbský trh

FOB
 Systém bezklúčového prístupu

<http://continental-homologation.com/honda>



Spoločnosť Continental Automotive GmbH týmto vyhlasuje, že tento model [TP_4] spĺňa základné požiadavky a ďalšie príslušné ustanovenia smernice 2014/53/EÚ.

Úplné znenie vyhlásenia o zhode EÚ je k dispozícii na tejto internetovej adrese:

<https://continental-homologation.com/honda>

Pokyny a bezpečnostné informácie:

Zariadenie s krátkym dosahom na diaľkové ovládanie

Poštová adresa:

Siemensstrasse 12

D-93055 Regensburg

Germany/Nemecko

Názov výrobcu:

Continental Automotive GmbH

Frekvenčné pásmo: 433,92 MHz

Maximálny prenesený výstup: 1 mW

Názov dovozcu:

Honda Motor Europe Ltd – Aalst Office

Poštová adresa:

Wijngaardveld 1 (Noord V) 9300 Aalst – Belgicko

Európske modely okrem modelov pre britský, moldavský a srbský trh

Telefónny systém hands-free
Audiosystém s displejom

<http://www.ptc.panasonic.eu/>



Spoločnosť Panasonic Automotive Systems Co., Ltd. týmto vyhlasuje, že vyššie uvedený typ rádiového zariadenia je v súlade so smernicou 2014/53/EÚ. Prejdite na stránku <http://www.ptc.panasonic.eu/>, kliknite na „Declaration of Conformity“ (Vyhlásenie o zhode), do vyhľadávacieho políčka na kľúčové slovo zadajte kľúčové slovo uvedené nižšie a prevezmite si najnovšiu verziu dokumentu „VYHLÁSENIE O ZHODE“ (DoC). Kľúčové slovo: Model č.

Kľúčové slovo [*]

CL-MH-----, CA-9H-----,

CL-MH1DX3JT, CL-MH1DX5JT, CL-MH1DX6JT, CL-MH1EXTTT, CL-MH1EXUTT, CL-MH1EXVTT,

CL-MH1EXWTT, CL-MH1EXXTT, CL-MH1DX7JT, CL-MH1DX8JT, CL-MH1DX9JT, CL-MH1DXAJT, CL-MH1DXBJT, CL-MH1DXT

„Ref. číslo“ nájdete na štítku jednotky.

Zamýšľané použitie: Audiosystém vozidla (Bluetooth a WLAN)

Poštová adresa: 4261 Ikonobe-cho, Tsuzuki-ku, Yokohama-shi, Kanagawa-ken, 224-8520, Japonsko

Názov výrobcu: Panasonic Automotive Systems Co., Ltd

Špecifikácie funkcie Bluetooth

Frekvenčné pásmo: 2402 – 2480 MHz

Špecifikácie 2,4 GHz WLAN

Frekvenčné pásmo: 2412 – 2472 MHz

Špecifikácie funkcie Bluetooth

Maximálny výstupný výkon: 0,1 dBm

Špecifikácie 2,4 GHz WLAN

Maximálny výstupný výkon: 11,9 dBm

Názov dovozcu: Honda Motor Europe Ltd – Aalst Office

Poštová adresa:

Wijngaardveld 1 (Noord V) 9300 Aalst – Belgicko

Európske modely okrem modelov pre britský, moldavský a srbský trh

Systém detekcie objektov v mŕtvom uhle (BSI)*/upozornenie na vozidlá blížiace sa z boku*

<https://www.veoneer.com/en/regulatory>

Veoneer US, Inc. Týmto vyhlasuje, že predmet vyhlásenia opísaný vyššie je v súlade s príslušnou harmonizovanou legislatívou Únie.

<https://www.veoneer.com/en/regulatory>

Zamýšľané použitie:

24 GHz radarový snímač krátkého dosahu

Poštová adresa:

26545 American Drive Southfield, Michigan, 48034 Spojené štáty americké

Prevádzkové frekvenčné pásmo:

24,05 – 24,25 GHz

Maximálny výstupný výkon:

13 dBm najvyšší výkon

Názov dovozcu:

Honda Motor Europe LTD. - Aalst Office

Poštová adresa:

Wijngaardveld 1 (Noord V) 9300 Aalst – Belgicko

Európske modely okrem modelov pre britský, moldavský a srbský trh

Ovládacia jednotka telematiky

<https://www.denso.com/global/en/contact-us/doc/>



Spoločnosť DENSO CORPORATION týmto vyhlasuje, že daný typ rádiového zariadenia je v súlade so smernicou 2014/53/EÚ. Úplné znenie vyhlásenia o zhode EÚ je k dispozícii na tejto internetovej adrese:

<https://www.denso.com/global/en/contact-us/doc/>

Zamýšľané použitie:

Telematika a zariadenie prístupového bodu Wi-Fi pre vozidlo

Poštová adresa:

1 – 1, Showa-cho, Kariya-shi, Aichi-ken, 448-8661, Japonsko

Model:

OGEY10

Prevádzkové frekvenčné pásmo:

1) GSM900 (Tx: 880 – 915 MHz, Rx: 925 – 960 MHz) 2) GSM1800 (Tx: 1710 – 1785 MHz, Rx: 1805-1880 MHz) 3) WCDMA pásmo 1 (Tx: 1 920 – 1 980 MHz, Rx: 2110 – 2170 MHz) 4) WCDMA pásmo 3 (Tx: 1710 – 1785 MHz, Rx: 1805 – 1880 MHz) 5) WCDMA pásmo 8 (Tx: 880 – 915 MHz, Rx: 925-960 MHz) 6) LTE pásmo 1 (Tx: 1 920 – 1 980 MHz, Rx: 2110 – 2170 MHz) 7) LTE pásmo 3 (Tx: 1710 – 1785 MHz, Rx: 1805 – 1880 MHz) 8) LTE pásmo 7 (Tx: 2 500 – 2 570 MHz, Rx: 2620 – 2690 MHz) 9) LTE pásmo 8 (Tx: 880 – 915 MHz, Rx: 925 – 960 MHz) 10) LTE pásmo 20 (Tx: 832 – 862 MHz, Rx: 791 – 821 MHz) 11) WLAN IEEE802.11b (Tx/Rx: 2401 – 2473 MHz) 12) WLAN IEEE802.11g (Tx/Rx: 2402 – 2472 MHz) 13) WLAN IEEE802.11n (Tx/Rx: 2402 – 2472 MHz) 14) GPS (Rx: 1575,42 MHz) 15) GALILEO (Rx: 1575,42 MHz) 16) EGNOS (Rx: 1575,42 MHz)

Maximálny výstupný výkon:

1) 2 W 2) 1 W 3 – 5) 0,25 W 6) – 10) 0,20 W 11) 0,032 W 12),13) 0,016 W

Názov dovozcu:

Honda Motor Europe Ltd – Aalst Office

Poštová adresa:

Wijngaardveld 1 (Noord V) 9300 Aalst – Belgicko

Európske modely okrem modelov pre britský, moldavský a srbský trh

Jednotka Bluetooth *

<https://continental-homologation.com/honda>

Spoločnosť Continental týmto vyhlasuje, že rádiové zariadenie typu A2C192350/A2C192351 je v súlade so smernicou 2014/53/EÚ. Úplné znenie vyhlásenia o zhode EÚ je k dispozícii na tejto internetovej adrese:

Zamýšľané použitie:

Prístupový systém vozidla

Poštová adresa:

Continental Automotive GmbH

Siemensstraße 12 D-93055 Regensburg, Nemecko

Rozsah frekvencie BLE:

2,4 až 2,48 GHz

Maximálny výstupný výkon BLE:

+20 dBm

Názov dovozcu:

Honda Motor Europe Ltd – Aalst Office

Poštová adresa:

Wijngaardveld 1 (Noord V) 9300 Aalst – Belgicko

Európske modely okrem modelov pre britský, moldavský a srbský trh

Bezdrôtová nabíjačka

<https://www.lg.com/global/support/cedoc/cedoc>



Spoločnosť LG ELECTRONICS Inc. týmto vyhlasuje, že rádiové zariadenie typu WC500HOCI21 je v súlade so smernicou 2014/53/EÚ.
Úplné znenie vyhlásenia o zhode EÚ je k dispozícii na tejto internetovej adrese:

Zamýšľané použitie:

Bezdrôtová nabíjačka pre vozidlo

Prevádzkové frekvenčné pásmo:

75 kHz až 118,320 kHz

Maximálny výstupný výkon:

15 W

Názov dovozcu:

Honda Motor Europe Ltd – Aalst Office

Poštová adresa:

Wijngaardveld 1 (Noord V) 9300 Aalst – Belgicko

Európske modely okrem modelov pre britský, moldavský a srbský trh

Bezdrôtová nabíjačka

http://bhevs.co.kr/bbs/board.php?tbl=e_bbs42_2

Spoločnosť BH EVS Co.,Ltd ýmto vyhlasuje, že typ rádiového zariadenia WC500HOC121 je v súlade so smernicou 2014/53/EÚ.

Úplné znenie vyhlásenia o zhode EÚ je k dispozícii na tejto internetovej adrese:

http://bhevs.co.kr/bbs/board.php?tbl=e_bbs42_2

Zamýšľané použitie:

Bezdrôtová nabíjačka pre vozidlo

Poštová adresa: Am Kronberger Hang 2 65824 Schwalbach am Taunus, Nemecko

Názov výrobcu: BH EVS Co.,Ltd.

Prevádzkové frekvenčné pásmo:

111 kHz

Maximálny výstupný výkon:

42 dBuA/m pri vzdialenosti 10 m

Názov dovozcu:

Honda Motor Europe Ltd – Aalst Office

Poštová adresa:

Wijngaardveld 1 (Noord V) 9300 Aalst – Belgicko

Európske modely okrem modelov pre britský, moldavský a srbský trh

Diaľkový tuner

<http://www.ptc.panasonic.eu/>



Spoločnosť Panasonic Corporation týmto vyhlasuje, že vyššie uvedený typ rádiového zariadenia je v súlade so smernicou 2014/53/EÚ. Prejdite na stránku <http://www.ptc.panasonic.eu/>, kliknite na „Declaration of Conformity“ (Vyhlásenie o zhode), do vyhľadávacieho políčka na kľúčové slovo zadajte kľúčové slovo uvedené nižšie a prevezmite si najnovšiu verziu dokumentu „VYHLÁSENIE O ZHODE“ (DoC). Kľúčové slovo: Model č.

Kľúčové slovo: [CQ-TH1BE0AJ, CQ-TH1BE1AJ, CQ-TH1AE0TT]

„Ref. číslo“ nájdete na štítku jednotky.

Zamýšľané použitie:

RÁDIOVÁ JEDNOTKA (rádiový tuner do auta)

Poštová adresa:

4261 Ikonobe-cho, Tsuzuki-ku, Yokohama-shi, Kanagawa-ken, 224-8520, Japonsko

Názov dovozcu:

Honda Motor Europe Ltd – Aalst Office

Poštová adresa:

Wijngaardveld 1 (Noord V) 9300 Aalst – Belgicko

Britské modely

BCM Systém bezklúčového prístupu	FOB Diaľkový ovládač bezklúčového prístupu
<p>http://continental-homologation.com/honda</p> <p style="text-align: center;">UK CA</p> <p>Spoločnosť Continental Automotive GmbH týmto vyhlasuje, že tento model [41580430] spĺňa základné požiadavky a ďalšie príslušné ustanovenia Smernice o rádiových zariadeniach z roku 2017. Úplné znenie vyhlásenia o zhode UK je k dispozícii na tejto internetovej adrese: http://continental-homologation.com/honda Pokyny a bezpečnostné informácie: Zariadenie s krátkym dosahom na diaľkové ovládanie Poštová adresa: Continental Automotive GmbH Siemensstrasse 12 D-93055 Regensburg Germany/Nemecko Frekvenčné pásmo: 125 kHz (+/-3 kHz) Maximálny prenesený výstup: 66 dBuA/m pri 10 m Názov dovozcu: Honda Motor Europe Ltd. Poštová adresa: Cain Road, Bracknell, Berkshire, RG12 1HL, Spojené kráľovstvo</p>	<p>http://continental-homologation.com/honda</p> <p style="text-align: center;">UK CA</p> <p>Spoločnosť Continental Automotive GmbH týmto vyhlasuje, že tento model [TP_4] spĺňa základné požiadavky a ďalšie príslušné ustanovenia Smernice o rádiových zariadeniach z roku 2017. Úplné znenie vyhlásenia o zhode UK je k dispozícii na tejto internetovej adrese: http://continental-homologation.com/honda Pokyny a bezpečnostné informácie: Zariadenie s krátkym dosahom na diaľkové ovládanie Poštová adresa: Continental Automotive GmbH Siemensstrasse 12 D-93055 Regensburg Germany/Nemecko Frekvenčné pásmo: 433,66 MHz +/-16 kHz 434,18 MHz +/- 16 kHz Maximálny prenesený výstup: 1 mW Názov dovozcu: Honda Motor Europe Ltd. Poštová adresa: Cain Road, Bracknell, Berkshire, RG12 1HL, Spojené kráľovstvo</p>

Britské modely

Telefónny systém hands-free
Audiosystém s displejom

<http://www.ptc.panasonic.eu/>



Spoločnosť Panasonic Automotive Systems Co., Ltd. týmto vyhlasuje, že rádiové zariadenie typu [*] je v súlade so Smernicou pre rádiové zariadenia z roku 2017.

Úplné znenie vyhlásenia o zhode UK je k dispozícii na tejto internetovej adrese:

<http://www.ptc.panasonic.eu/>

do poľa na vyhľadávanie kľúčových slov zadajte nižšie uvedené kľúčové slovo a prevezmite si najnovšiu verziu dokumentu „VYHLÁSENIE O ZHODE“ (DoC).
Kľúčové slovo:

Model č. Kľúčové slovo [*]

CL-MH-----, CA-9H-----,

CL-MH1BX1JT, CL-MH1AE6JT, CL-MH1AE0JT, CL-MH1AE2JT, CL-MH1DX3JT, CL-MH1DX5JT, CL-MH1DX6JT

„Ref. číslo“ nájdete na štítku jednotky.

Zamýšľané použitie: Audiosystém vozidla (Bluetooth a WLAN)

Poštová adresa: 4261 Ikonobe-cho, Tsuzuki-ku, Yokohama-shi, Kanagawa-ken, 224-8520, Japonsko

Názov výrobcu: Panasonic Automotive Systems Co., Ltd

Špecifikácie funkcie Bluetooth

Frekvenčné pásmo: 2402 – 2480 MHz

Špecifikácie 2,4 GHz WLAN

Frekvenčné pásmo: 2412 – 2472 MHz

Špecifikácie funkcie Bluetooth

Maximálny výstupný výkon: 0,1 dBm

Špecifikácie 2,4 GHz WLAN

Maximálny výstupný výkon: 11,9 dBm

Názov dovozcu: Honda Motor Europe Ltd.

Poštová adresa:

Cain Road, Bracknell, Berkshire, RG12 1HL, Spojené kráľovstvo

Britské modely

Systém detekcie objektov v mŕtvom uhle (BSI)*/upozornenie na vozidlá blížiace sa z boku*

<https://www.veoneer.com/en/regulatory>



Veoneer US, Inc. Týmto vyhlasuje, že predmet vyhlásenia opísaný vyššie je v súlade s príslušnou harmonizovanou legislatívou Únie.

<https://www.veoneer.com/en/regulatory>

Zamýšľané použitie:

24 GHz radarový snímač krátkeho dosahu

Poštová adresa:

26545 American Drive Southfield, Michigan, 48034 Spojené štáty americké

Prevádzkové frekvenčné pásmo:

24,05 – 24,25 GHz

Maximálny výstupný výkon:

13 dBm najvyšší výkon

Názov dovozcu:

Honda Motor Europe Ltd.

Poštová adresa:

Cain Road, Bracknell, Berkshire, RG12 1HL, Spojené kráľovstvo

Britské modely

Ovládacia jednotka telematiky

<https://www.denso.com/global/en/contact-us/doc/>



Spoločnosť DENSO CORPORATION týmto vyhlasuje, že daný typ rádiového zariadenia je v súlade s príslušnými zákonnými požiadavkami.

Úplné znenie vyhlásenia o zhode UK je k dispozícii na tejto internetovej adrese:

<https://www.denso.com/global/en/contact-us/doc/>

Zamýšľané použitie:

Telematika a zariadenie prístupového bodu Wi-Fi pre vozidlo

Poštová adresa:

1 – 1, Showa-cho, Kariya-shi, Aichi-ken, 448-8661, Japonsko

Model:

OGEY10

Prevádzkové frekvenčné pásmo:

1) GSM900 (Tx: 880 – 915 MHz, Rx: 925 – 960 MHz) 2) GSM1800 (Tx: 1710 – 1785 MHz, Rx: 1805-1880 MHz) 3) WCDMA pásmo 1 (Tx: 1 920 – 1 980 MHz, Rx: 2110 – 2170 MHz) 4) WCDMA pásmo 3 (Tx: 1710 – 1785 MHz, Rx: 1805 – 1880 MHz) 5) WCDMA pásmo 8 (Tx: 880 – 915 MHz, Rx: 925-960 MHz) 6) LTE pásmo 1 (Tx: 1 920 – 1 980 MHz, Rx: 2110 – 2170 MHz) 7) LTE pásmo 3 (Tx: 1710 – 1785 MHz, Rx: 1805 – 1880 MHz) 8) LTE pásmo 7 (Tx: 2 500 – 2 570 MHz, Rx: 2620 – 2690 MHz) 9) LTE pásmo 8 (Tx: 880 – 915 MHz, Rx: 925 – 960 MHz) 10) LTE pásmo 20 (Tx: 832 – 862 MHz, Rx: 791 – 821 MHz) 11) WLAN IEEE802.11b (Tx/Rx: 2401 – 2473 MHz) 12) WLAN IEEE802.11g (Tx/Rx: 2402 – 2472 MHz) 13) WLAN IEEE802.11n (Tx/Rx: 2402 – 2472 MHz) 14) GPS (Rx: 1575,42 MHz) 15) GALILEO (Rx: 1575,42 MHz) 16) EGNOS (Rx: 1575,42 MHz)

Maximálny výstupný výkon:

1) 2 W 2) 1 W 3 – 5) 0,25 W 6) – 10) 0,20 W 11) 0,032 W 12),13) 0,016 W

Názov dovozcu:

Honda Motor Europe Ltd.

Poštová adresa:

Cain Road, Bracknell, Berkshire, RG12 1HL, Spojené kráľovstvo

Britské modely

Jednotka Bluetooth *

<https://continental-homologation.com/honda>



Spoločnosť Continental Automotive GmbH týmto vyhlasuje, že tento model [A2C775684] spĺňa základné požiadavky a ďalšie príslušné ustanovenia Smernice o rádiových zariadeniach z roku 2017.

Úplné znenie vyhlásenia o zhode UK je k dispozícii na tejto internetovej adrese:

<http://continental-homologation.com/honda>

Zamýšľané použitie:

Riadiaca jednotka

Poštová adresa:

Continental Automotive GmbH

Siemensstraße 12 D-93055 Regensburg, Nemecko

Rozsah frekvencie BLE:

2,4 až 2,48 GHz

Maximálny výstupný výkon BLE:

+20 dBm

Názov dovozcu:

Honda Motor Europe Ltd.

Poštová adresa:

Cain Road, Bracknell, Berkshire, RG12 1HL, Spojené kráľovstvo

Britské modely

Diaľkový tuner

<http://www.ptc.panasonic.eu/>



Spoločnosť Panasonic Corporation týmto vyhlasuje, že rádiové zariadenie, typ [*], je v súlade so Smernicou pre rádiové zariadenia z roku 2017.

Úplné znenie vyhlásenia o zhode UK je k dispozícii na tejto internetovej adrese:

<https://www.ptc.panasonic.eu/>

do poľa na vyhľadávanie kľúčových slov zadajte nižšie uvedené kľúčové slovo a prevezmite si najnovšiu verziu dokumentu „VYHLÁSENIE O ZHODE“ (DoC).

Kľúčové slovo: Model č.

Kľúčové slovo: [CQ-TH1BE0AJ, CQ-TH1BE1AJ, CQ-TH1AE0TT]

„Ref. číslo“ nájdete na štítku jednotky.

Zamýšľané použitie:

RÁDIOVÁ JEDNOTKA (rádiový tuner do auta)

Poštová adresa:

4261 Ikonobe-cho, Tsuzuki-ku, Yokohama-shi, Kanagawa-ken, 224-8520, Japonsko

Názov dovozcu:

Honda Motor Europe Ltd

Poštová adresa:

Cain Road, Bracknell, Berkshire, RG12 1HL, Spojené kráľovstvo

Britské modely

Bezdrôtová nabíjačka

<https://www.lg.com/global/support/cedoc/cedoc>
(Zadajte názov modelu: WC500HOC121)



Spoločnosť LG Electronics týmto vyhlasuje, že daný typ rádiového zariadenia – bezdrôtovej nabíjačky je v súlade s príslušnými zákonnými požiadavkami. Úplné znenie vyhlásenia o zhode UK je k dispozícii na tejto internetovej adrese:

<https://www.lg.com/global/support/cedoc/cedoc>

Zamýšľané použitie:

Bezdrôtová nabíjačka pre vozidlo

Poštová adresa:

128, Yeoui-daero, Yeongdeungpo-gu, Soul, Kórejská republika

Prevádzkové frekvenčné pásmo:

111 kHz/max. Výkon: 42 dBuA/m pri vzdialenosti 10 m

Maximálny výstupný výkon:

111 kHz/max. Výkon: 42 dBuA/m pri vzdialenosti 10 m

Názov dovozcu:

Honda Motor Europe Ltd

Poštová adresa:

Cain Road, Bracknell, Berkshire, RG12 1HL, Spojené kráľovstvo

Britské modely

Bezdrôtová nabíjačka

http://bhevs.co.kr/bbs/board.php?tbl=e_bbs42_2

Spoločnosť BH EVS Co.,Ltd. týmto vyhlasuje, že rádiové zariadenie typu WC500HOC121 je v súlade so Smernicou pre rádiové zariadenia z roku 2017. Úplné znenie vyhlásenia o zhode s právnymi predpismi je k dispozícii na tejto internetovej adrese:

http://bhevs.co.kr/bbs/board.php?tbl=e_bbs42_2

Zamýšľané použitie:

Bezdrôtová nabíjačka pre vozidlo

Poštová adresa: Am Kronberger Hang 2 65824 Schwalbach am Taunus, Nemecko

Názov výrobcu: BH EVS Co.,Ltd.

Prevádzkové frekvenčné pásmo:

111 kHz

Maximálny výstupný výkon:

42 dBuA/m pri vzdialenosti 10 m

Názov dovozcu:

Honda Motor Europe Ltd

Poštová adresa:

Cain Road, Bracknell, Berkshire, RG12 1HL, Spojené kráľovstvo

Moldavské modely

BCM

Systém bezklúčového prístupu

<http://continental-homologation.com/honda>



Spoločnosť Continental Automotive GmbH týmto vyhlasuje, že tento model [41580430] spĺňa základné požiadavky a ďalšie príslušné ustanovenia smernice 2014/53/EÚ.

Úplné znenie vyhlásenia o zhode EÚ je k dispozícii na tejto internetovej adrese:

<https://continental-homologation.com/honda>

Pokyny a bezpečnostné informácie:

Zariadenie s krátkym dosahom na diaľkové ovládanie

Poštová adresa:

Siemensstrasse 12

D-93055 Regensburg

Germany/Nemecko

Názov výrobcu:

Continental Automotive GmbH

Frekvencné pásmo: 125 kHz

Maximálny prenesený výstup: 10 mW

Názov dovozcu:

Honda Motor Europe Ltd – Aalst Office

Poštová adresa:

Wijngaardveld 1 (Noord V) 9300 Aalst – Belgicko

MINISTERUL ECONOMIEI ȘI INFRASTRUCTURII AL REPUBLICII MOLDOVA
Instițuția Publică „SERVICIUL NAȚIONAL DE MANAGEMENT AL FRECVENȚELOR RADIO”

CERTIFICAT DE CONFORMITATE

Nr. de înregistrare: **MD OC TIP 024 A6871-20**

Data emiterii: 24 august 2020 Valabil până la: 24 august 2023

ORGANISMUL DE CERTIFICARE OCpr - 024

Organismului de Certificare a produselor din Telecomunicații, Informatică și Poșta (OC TIP) MD-2003, str. Nicolae Dîro, nr. 22/20, ce. Dîrleşti, mun. Chișinău, tel. fix: (+373 22) 785750 / 785727 FAX: PREZENTUL DOCUMENT SE CONSIDERĂ FAPTELĂ CĂ PRODUSELE IDENTIFICATE ASĂ FIELE: DENUMIRILE / DESCRIEREA.

Deserire: **Moldia radio de control pentru sistemele de acces și parcare al autovehiculelor, immobilizator**

Marca comercială: **Continental**

Model: **41580430**

Fabricat în serie

ȘEȘI CONFORME CU CERINȚELE OBLIGATORII STABILITE ÎN:

ERC/REC 70-63, An.1 și 9; SM EN 300 220-1 V2.4.1.2015; SM EN 301 494-1 V1.9.2.2014; SM EN 55032:2016; SM EN 62368-1:2015; RTI "Echipamente radio, echipamente terminale de telecomunicații și recomandații conformității acestora", aprobată prin HG nr.1274 din 23.11.2007; RTI "Parametri tehnici de emisie și dispozițiile cu rațiunea de acoperire", aprobată prin Ordinul MTEC nr. 16 din 21.02.2014.

PRODUCĂTOR

1. Continental Automotive Changchun Co., Ltd., Jinqiao Branch, 5800 Shuangli Street, 130003, Changchun, Jilin, China
 2. Continental Automotive Guadaluajara Mexico S de RL de CV, Camino a la Tierra No. 3, K.m. 2.5 Carretera Guadaluajara Morelia, Colonia la Tierra, 45640 Tlalmanolco de Zúñiga, Jalisco, Mexico

SOLICITANT

Continental Automotive GmbH,
 Siemensstrasse 12, 93055 Regensburg, Germany

CERTIFICATUL ESTE ELIBERAT ÎN BAZA

- Raportului de încercări nr. T2009770-06-02 din 10.06.2020 și T2009770-06-07 din 11.06.2020; nr. T2009770-06-12 din 14.06.2020; nr. T2009770-04-01 din 06.03.2020; nr. T2009770-04-01 din 14.07.2020; eBenele de IL "Compliance Certification Services Inc., Waga Laboratory" Tâmbou, modelul "TAP", nr. 1208;

- Certificatului sistemului de management IATF 16949:2016 nr. 309453 IATF 16949:2016 nr. 0302259 din 18.12.2017, eBenele de "EQS JK-Mag GmbH" Germany

- Certificatului sistemului de management IATF 19001:2015 nr. 01.111.1622799-33 (IATF nr. 431459) din 06.07.2018, eBenele de "ULV Rheinland Cost GmbH" Germany

- Declarației de conformitate a producătorului din 16.07.2020;

- Raport de evaluare final nr. 228/20 din 22.08.2020.

INFORMAȚII SUPLEMENTARE:

Vitalitatea certificatului de conformitate se întinde și la versiunea standardelor și reglementărilor tehnice aplicate.

PRODUSELE, precum și documentația normativă sau a produsului tipică necesitatea amenzii asociate certificatului.

Certificatul este emis în baza de datele de înregistrare: 119-140-14141 și 41-05-414-79-3142.

Scara de mărime: Modulul F1.

Conducătorul organismului de certificare

Amatori GULIN

Acest certificat de conformitate se legalizată de către OC TIP Seria A Nr. 002294

Moldavské modely

FOB
Systém bezklúčového prístupu

<http://continental-homologation.com/honda>



Spoločnosť Continental Automotive GmbH týmto vyhlasuje, že tento model [TP_4] spĺňa základné požiadavky a ďalšie príslušné ustanovenia smernice 2014/53/EÚ.

Úplné znenie vyhlásenia o zhode EÚ je k dispozícii na tejto internetovej adrese:

<https://continental-homologation.com/honda>

Pokyny a bezpečnostné informácie:

Zariadenie s krátkym dosahom na diaľkové ovládanie

Poštová adresa:

Siemensstrasse 12

D-93055 Regensburg

Germany/Nemecko

Názov výrobcu:

Continental Automotive GmbH

Frekvenčné pásmo: 433,92 MHz

Maximálny prenesený výkon: 1 mW

Názov dovozcu:

Honda Motor Europe Ltd – Aalst Office

Poštová adresa:

Wijngaardveld 1 (Noord V) 9300 Aalst – Belgicko



Moldavské modely

Telefónny systém hands-free
Audiosystém s displejom

<http://www.ptc.panasonic.eu/>



Prin prezenta, Panasonic Automotive Systems Co., Ltd declară că echipamentul radio de tipul enumerat mai sus este în conformitate cu Directiva 2014/53/UE.

Accesați <http://www.ptc.panasonic.eu/>, faceți clic pe „Declaration of Conformity (Declarația de conformitate)” ,

introduceți cuvântul cheie de mai jos în caseta de căutare după cuvinte cheie și puteți să descărcați cea mai recentă „DECLARATION of CONFORMITY (DECLARAȚIE DE CONFORMITATE)” (DoC).

Prin prezenta, Panasonic Automotive Systems Co., Ltd declară că tipul de echipamente radio [*] este în conformitate cu Reglementarea tehnică „Punerea la dispoziție pe piață a echipamentelor

Textul integral al declarației de conformitate este disponibil la următoarea adresă de Internet:<https://service.panasonic.ua>

Cuvânt cheie: [*]

CL-MH—, CA-9H—,

CL-MH1DX3JT,CL-MH1DX5JT,CL-MH1DX6JT,CL-MH1EXTTT,CL-MH1EXUTT,CL-MH1EXVTT,

CL-MH1EXWTT,CL-MH1EXXTT,CL-MH1DX7JT,CL-MH1DX8JT,CL-MH1DX9JT,CL-MH1DXAJT,CL-MH1DXBJT,CL-MH1DXCJT

Puteți vedea „Nr. ref” pe eticheta unității.

Zamýšľané použitie: Audiosystém vozidla (Bluetooth a WLAN)

Poštová adresa: 4261 Ikonobe-cho, Tsuzuki-ku, Yokohama-shi, Kanagawa-ken, 224-8520, Japonsko

Názov výrobcu: Panasonic Automotive Systems Co., Ltd

Špecifikácie funkcie Bluetooth

Frekvenčné pásmo: 2402 – 2480 MHz

Špecifikácie 2,4 GHz WLAN

Frekvenčné pásmo: 2412 – 2472 MHz

Špecifikácie funkcie Bluetooth

Maximálny výstupný výkon: 0,1 dBm

Špecifikácie 2,4 GHz WLAN

Maximálny výstupný výkon: 11,9 dBm

Názov dovozcu: Honda Motor Europe Ltd – Aalst Office

Poštová adresa:Wijngaardveld 1 (Noord V) 9300 Aalst – Belgicko

Moldavské modely

Systém detekcie objektov v mŕtvom uhle (BSI)* / upozornenie na vozidlá blížiace sa z boku*

<https://www.veoneer.com/en/regulatory>



Declarație Simplificată de Conformitate

Prin prezenta, Veoneer US, LLC declară că tipul de echipament radio NB24G175V3 este în conformitate cu Reglementările tehnice "Punerea la dispoziție pe piață a echipamentelor radio" .

Textul integral al declarației de conformitate este disponibil la următoarea adresă de internet:

<https://www.veoneer.com/en/regulatory>

Zamýšľané použitie:

24 GHz radarový snímač krátkeho dosahu

Poštová adresa:

26545 American Drive Southfield, Michigan, 48034 Spojené štáty americké

Prevádzkové frekvenčné pásmo:

24,05 – 24,25 GHz

Maximálny výstupný výkon:

13 dBm najvyšší výkon

Názov dovozcu:

Honda Motor Europe LTD. - Aalst Office

Poštová adresa:

Wijngaardveld 1 (Noord V) 9300 Aalst – Belgicko

Moldavské modely

Ovládacia jednotka telematiky

<https://www.denso.com/global/en/contact-us/doc/>



Prin prezenta, DENSO CORPORATION declară că tipul de echipamente radio este în conformitate cu Reglementarea tehnică „Punerea la dispoziție pe piață a echipamentelor radio” .

Textul integral al declarației de conformitate este disponibil la următoarea adresă de Internet:

<https://www.denso.com/global/en/contact-us/doc/>

Zamýšľané použitie:

Telematika a zariadenie prístupového bodu Wi-Fi pre vozidlo

Poštová adresa:

1 – 1, Showa-cho, Kariya-shi, Aichi-ken, 448-8661, Japonsko

Model:

OGEY10

Prevádzkové frekvenčné pásmo:

1) GSM900 (Tx: 880 – 915 MHz, Rx: 925 – 960 MHz) 2) GSM1800 (Tx: 1710 – 1785 MHz, Rx: 1805-1880 MHz) 3) WCDMA pásmo 1 (Tx: 1 920 – 1 980 MHz, Rx: 2110 – 2170 MHz) 4) WCDMA pásmo 3 (Tx: 1710 – 1785 MHz, Rx: 1805 – 1880 MHz) 5) WCDMA pásmo 8 (Tx: 880 – 915 MHz, Rx: 925-960 MHz) 6) LTE pásmo 1 (Tx: 1 920 – 1 980 MHz, Rx: 2110 – 2170 MHz) 7) LTE pásmo 3 (Tx: 1710 – 1785 MHz, Rx: 1805 – 1880 MHz) 8) LTE pásmo 7 (Tx: 2 500 – 2 570 MHz, Rx: 2620 – 2690 MHz) 9) LTE pásmo 8 (Tx: 880 – 915 MHz, Rx: 925 – 960 MHz) 10) LTE pásmo 20 (Tx: 832 – 862 MHz, Rx: 791 – 821 MHz) 11) WLAN IEEE802.11b (Tx/Rx: 2401 – 2473 MHz) 12) WLAN IEEE802.11g (Tx/Rx: 2402 – 2472 MHz) 13) WLAN IEEE802.11n (Tx/Rx: 2402 – 2472 MHz) 14) GPS (Rx: 1575,42 MHz) 15) GALILEO (Rx: 1575,42 MHz) 16) EGNOS (Rx: 1575,42 MHz)

Maximálny výstupný výkon:

1) 2 W 2) 1 W 3 – 5) 0,25 W 6) – 10) 0,20 W 11) 0,032 W 12),13) 0,016 W

Názov dovozcu:

Honda Motor Europe Ltd – Aalst Office

Poštová adresa:

Wijngaardveld 1 (Noord V) 9300 Aalst – Belgicko

Moldavské modely

Jednotka Bluetooth*

<https://continental-homologation.com/honda>



Spoločnosť Continental týmto vyhlasuje, že rádiové zariadenie typu A2C192350/ A2C192351 je v súlade so smernicou MD OC TIP 024 A6920-20. Úplné znenie vyhlásenia o zhode EÚ je k dispozícii na tejto internetovej adrese:

Zamýšľané použitie:

Prístupový systém vozidla

Poštová adresa:

Continental Automotive GmbH

Siemensstraße 12 D-93055 Regensburg, Nemecko

Rozsah frekvencie BLE:

2,4 až 2,48 GHz

Maximálny výstupný výkon BLE:

+20 dBm

Názov dovozcu:

Honda Motor Europe Ltd – Aalst Office

Poštová adresa:

Wijngaardveld 1 (Noord V) 9300 Aalst – Belgicko

Moldavské modely

Bezdrôtová nabíjačka

<https://www.lg.com/global/support/cedoc/cedoc>



Zamýšľané použitie:

Bezdrôtová nabíjačka pre vozidlo

Prevádzkové frekvenčné pásmo:

75 kHz až 118,320 kHz

Maximálny výstupný výkon:

15 W

Honda Motor Europe Ltd – Aalst Office

Poštová adresa:

Wijngaardveld 1 (Noord V) 9300 Aalst – Belgicko

Moldavské modely

Bezdrôtová nabíjačka



Declarăția de conformitate nr. WC5000CT1 - Moldova

DECLARAȚIA DE CONFORMITATE**1. Echipamentul radio:**

Modelul de aparat/Produsul Wireless Power Charger
Tipul, lotul sau numărul de serie WC500HOC121

2. Denumirea producătorului (sau a reprezentantului sau autorizat): LG Electronics Inc.

Adresa producătorului (sau a reprezentantului autorizat): 10, Magokjungang 10-ro, Gangseo-gu, Seoul Korea

3. Prezenta declarație de conformitate este emisă pe propria răspundere a producătorului.

4. Obiectul declarației (identificarea echipamentelor radio permițând trasabilitatea; poate include o imagine color, suficient de clară în cazul în care acest lucru este necesar pentru identificarea echipamentelor radio):



This is wireless charger for charging phone with wireless charging function. This unit have a wireless charging function as coil, bracket, circuit

5. Obiectul declarației descris mai sus este în conformitate cu Reglementarea Tehnică "Punerea la dispoziție pe piață a echipamentelor radio", aprobată prin HG nr. 34 din 30.01.2019.

6. Referințele standardelor armonizate relevante folosite sau referințele la alte specificații tehnice, în legătură cu care se declară conformitatea. Referințele sunt enumerate împreună cu numerele de identificare și cu versiunea acestora, precum și cu data emiterii după caz :

SM EN 301 489-1 V1.9.2:2014; SM EN 62368-1:2015.

7. Organismul de evaluare a conformității produselor notificat/recunoscut:

Organismul de Certificare a produselor din Telecomunicații, Informatică și Poștă „OC TIP” din cadrul I.P. „Serviciul Național de Management al Frecvențelor Radio”, acreditat CNA RM “MOLDAC”, numărul OCpr-024, notificat/recunoscut de către Ministerul Economiei și Infrastructurii al Republicii Moldova a efectuat evaluare conformității produsului menționat în conformitate cu modulul B al Reglementării Tehnice aprobate prin HG Nr. 34/2019 și a emis Certificatul de Examinare de TIP nr. MD OC TIP 024 CET/148-21 din data 06 mai 2021

8. Versiunea Software, Versiunea Hardware, descrierea accesoriilor și componentelor care permit echipamentului radio declarat să funcționeze conform destinației și care sunt incluse în declarația de conformitate:

Software version : v4.5

Hardware Version: v1.4

9. Informații suplimentare:

Semnătura pentru și în numele: LG Electronics

Numele: Gyoung Jae Huh

Funcția: Professional

Semnătura:

Data: 2022-04-26

Locul emiterii: korea

Moldavské modely

Bezdrôtová nabíjačka

http://bhevs.co.kr/bbs/board.php?tbl=e_bbs42_2

Prin prezenta, BH EVS Co.,Ltd. declară că tipul de echipamente radio WC500HOCI21 este în conformitate cu Reglementarea tehnică „Punerea la dispoziție pe piață a echipamentelor radio” .

Textul integral al declarației de conformitate este disponibil la următoarea adresă de Internet:

http://bhevs.co.kr/bbs/board.php?tbl=e_bbs42_2

Zamýšľané použitie:

Bezdrôtová nabíjačka pre vozidlo

Poštová adresa: Am Kronberger Hang 2 65824 Schwalbach am Taunus, Nemecko

Názov výrobcu: BH EVS Co.,Ltd.

Prevádzkové frekvenčné pásmo:

111 kHz

Maximálny výstupný výkon:

42 dBuA/m pri vzdialenosti 10 m

Názov dovozcu:

Honda Motor Europe Ltd – Aalst Office

Poštová adresa:

Wijngaardveld 1 (Noord V) 9300 Aalst – Belgicko

Moldavské modely

Diaľkový tuner

<https://service.panasonic.ua/>



Prin prezenta, Panasonic corporație declară că tipul de echipamente radio [CQ-TH1BE1A] este în conformitate cu Reglementarea tehnică „Punerea la dispoziție pe piață a echipamentelor radio” .
Textul integral al declarației de conformitate este disponibil la următoarea adresă de Internet:<https://service.panasonic.ua>

Zamýšľané použitie:

RÁDIOVÁ JEDNOTKA (rádiový tuner do auta)

Poštová adresa:

4261 Ikonobe-cho, Tsuzuki-ku, Yokohama-shi, Kanagawa-ken, 224-8520, Japonsko

Názov dovozcu:

Honda Motor Europe Ltd – Aalst Office

Poštová adresa:

Wijngaardveld 1 (Noord V) 9300 Aalst – Belgicko

Modely pre srbský trh

BCM

Systém bezklúčového prístupu

KVALITET
 Asociaciona družina za ispitivanje kvaliteta "KVALITET" NS
 Ассоциационо друштво за испитивање квалитета "КВАЛИТЕТ" НС
 Joint-stock company for quality testing "KVALITET" NS

ISO 9001

POTVRDA O USAGLAŠENOSTI - RITto Broj: **P1615061800**
CONFIRMATION OF CONFORMITY - R&TTE No.

Podnosilac zahteva: RITTE CONSULTING DOO
 Applicant: 11000 BEOGRAD
 NEMANČKA 30/39

Vrsta opreme: KONTROLNI MODUL
 Equipment category:

Oznaka ispitanele: 40737300
 Equipment identifier:

Robna marka: Continental
 Equipment trademark:

Proizvođač: Continental Automotive GmbH
 Manufacturer: NEMANČKA

Vrednovana dokumentacija: Evaluated documentation:
 Besedbeni/Safety: CSA Group Bayern GmbH:
 S3022-00-00RT, 17.04.2015. /
 EM&EM: CSA Group Bayern GmbH:
 T3921-00-01.P, 09.03.2015. /
 RITto/RITTE: CSA Group Bayern GmbH:
 T3921-00-00.P, 09.03.2015. /

Laboratorija izveštaja: EM&EM: CSA Group Bayern GmbH:
 T3921-00-01.P, 09.03.2015. /
 RITto/RITTE: CSA Group Bayern GmbH:
 T3921-00-00.P, 09.03.2015. /

Na osnovu gore navedene dokumentacije utvrdjeno je da gore navedena oprema zadovoljava zahtevе Pravilnika o radio opremi i telekomunikacionoj terminalnoj opremi (S. glasnik RS, 11/02/10).
 On the basis of the above mentioned documentation it is found that above mentioned equipment fulfils the requirements of the Rulesbook on Radio Equipment and Telecommunication Terminal Equipment (Official Gazette RS, 11/02/10).

Navedite promenu u specifikaciji, ispravke, komponente, električnu karkasiranihka opreme koji utiču na usaglašenost sa navedenim Pravilnikom moraju se prijaviti "Kvalitet" u.d. n.l.
 Any changes made in the specification, specific components or electrical construction which may influence on conformity to the above mentioned Rulesbook, shall be forwarded to "Kvalitet".

Mesto i datum izdavanja: Važi do:
 Place and date: Valid until:
 NI, 15.05.2015. 15.05.2018.

Opšti direktor:
 Vladimir Vukasinović, dipl. inž.

Bul. Bering Cara Konstantina 42-46, NI 11000, Beograd, Tel: (01)550-795, 550-824, Fax: (01)550-430, 550-585
 e-mail: of@kvalitet.co.rs, http://www.kvalitet.co.rs

FOB

Systém bezklúčového prístupu

KVALITET
 Asociaciona družina za ispitivanje kvaliteta "KVALITET" NS
 Ассоциационо друштво за испитивање квалитета "КВАЛИТЕТ" НС
 Joint-stock company for quality testing "KVALITET" NS

ISO 9001

POTVRDA O USAGLAŠENOSTI - RITto Broj: **P1620075600**
CONFIRMATION OF CONFORMITY - R&TTE No.

Podnosilac zahteva: RITTE CONSULTING DOO
 Applicant: 11000 BEOGRAD-RADOVA
 KNEZA VIŠESLAVA 69/27

Vrsta opreme: KLJUČ ZA DALJINSKI PRISTUP VOZILU
 Equipment category:

Oznaka ispitanele: TP_4
 Equipment identifier:

Robna marka: Continental
 Equipment trademark:

Proizvođač: Continental Automotive GmbH
 Manufacturer: Germany

Vrednovana dokumentacija: Evaluated documentation:
 Besedbeni/Safety: Compliance Certification Services Inc.: T200419W01-LV, 11.05.2020 /
 T200419W01-AC, 07.05.2020 /
 EM&EM: Compliance Certification Services Inc.: T200419W01-RE, 07.05.2020 /
 RITto/RITTE: Compliance Certification Services Inc.:
 T200419W01-RT1, 07.05.2020 / T200419W01-RT2, 07.05.2020 /

Laboratorija izveštaja: EM&EM: Compliance Certification Services Inc.:
 T200419W01-RE, 07.05.2020 /
 RITto/RITTE: Compliance Certification Services Inc.:
 T200419W01-RT1, 07.05.2020 / T200419W01-RT2, 07.05.2020 /

Na osnovu gore navedene dokumentacije utvrdjeno je da gore navedena oprema zadovoljava zahtevе Pravilnika o radio opremi i telekomunikacionoj terminalnoj opremi (S. glasnik RS, 11/02/10).
 On the basis of the above mentioned documentation it is found that above mentioned equipment fulfils the requirements of the Rulesbook on Radio Equipment and Telecommunication Terminal Equipment (Official Gazette RS, 11/02/10).

Navedite promenu u specifikaciji, ispravke, komponente, električnu karkasiranihka opreme koji utiču na usaglašenost sa navedenim Pravilnikom moraju se prijaviti "Kvalitet" u.d. n.l.
 Any changes made in the specification, specific components or electrical construction which may influence on conformity to the above mentioned Rulesbook, shall be forwarded to "Kvalitet".

Mesto i datum izdavanja: Važi do:
 Place and date: Valid until:
 NI, 29.05.2020. 29.05.2023.

Opšti direktor:
 Vladimir Vukasinović, dipl. inž.

Bul. Bering Cara Konstantina 42-46, NI 11000, Beograd, Tel: (01)550-795, 550-824, Fax: (01)550-430, 550-585
 e-mail: of@kvalitet.co.rs, http://www.kvalitet.co.rs

Modely pre srbský trh

Ovládacia jednotka telematiky

Овиме, DENSO CORPORATION изјављује да је радио опрема тип усаглашена са Директивом 2014/53/EU.

Цео текст ЕУ декларације о усаглашености доступам је на следећој интернет адреси:

<https://www.denso.com/global/en/contact-us/doc/>

Modely pre srbský trh

Bezdrôtová nabíjačka

KVALITET Мисионарска друштво за testiranje kvaliteta KVALITET NIS
 Акционарска друштво за испитивање квалитета КВАЛИТЕТ НИС
 Joint stock company for quality testing KVALITET NIS

POTVRDA O USAGLAŠENOSTI - RITTO Broj: P1620059700
 CONFIRMATION OF CONFORMITY - RITTE No.

Področje izdelave: KOSMETIČNE DELAVNOSTI I TEHNOLOŠKI SAVETOVANJE IN TEHNI
 Агрегат: 11211 BEOGRAD, BORKA
 PUT ZA OVOJU 14

Veštač: BEŽIČNI PUNJAČ
 Equipment category: BEZWIČNI PUNJAČ

Oznaka tipa/modela: WY200110021
 Equipment type/model: WY200110021

Rubna oznaka: I.G.
 Equipment subcategory: I.G. ELECTRONICS INC.
 Proizvođač: KOREJA
 Manufacturer: KOREJA

Vrednovana dokumentacija: Evaluated documentation:
 Ispitivanje izdati: Nimes Aema Co., Ltd. 30.04.2023./
 DTIC Co., Ltd. SPTICE22061021, 14.06.2022./
 ENVIKING DTIC Co., Ltd. SPTICE22061021, 14.06.2022./
 RITte/RATTE DTIC Co., Ltd. SPTICE22061021, 14.06.2022./

Место и датум издавања: Место издавања: М.П. Служба
 Place and date: 07.07.2023. Beograd
 No. 21.04.2020. 29.04.2023. Влада Републике Србије
 Министарство Промена Климата

Овај документ важи само за пројекат који се налази на пројектној табели са свим подацима из табеле.
 This document is valid only for the project which is in the project table with all data from the table.

KVALITET Мисионарска друштво за testiranje kvaliteta KVALITET NIS
 Акционарска друштво за испитивање квалитета КВАЛИТЕТ НИС
 Joint stock company for quality testing KVALITET NIS

POTVRDA O USAGLAŠENOSTI - RITTO Broj: P1622106300
 CONFIRMATION OF CONFORMITY - RITTE No.

Področje izdelave: RITTE CONSULTING DOO
 Агрегат: 1050 BEOGRAD, PAKOVANA
 KNESA BILJEZITIBA 65/E/7

Veštač: BEZWIČNI PUNJAČ
 Equipment category: BEZWIČNI PUNJAČ

Oznaka tipa/modela: WY200110021
 Equipment type/model: WY200110021

Rubna oznaka: I.G.
 Equipment subcategory: I.G. ELECTRONICS INC.
 Proizvođač: KOREJA
 Manufacturer: KOREJA

Vrednovana dokumentacija: Evaluated documentation:
 Ispitivanje izdati: Nimes Aema Co., Ltd. 30.04.2023./
 DTIC Co., Ltd. SPTICE22061021, 14.06.2022./
 ENVIKING DTIC Co., Ltd. SPTICE22061021, 14.06.2022./
 RITte/RATTE DTIC Co., Ltd. SPTICE22061021, 14.06.2022./

Место и датум издавања: Место издавања: М.П. Служба
 Place and date: 07.07.2023. Beograd
 No. 05.07.2022. 07.07.2023. Влада Републике Србије
 Министарство Промена Климата

Овај документ важи само за пројекат који се налази на пројектној табели са свим подацима из табеле.
 This document is valid only for the project which is in the project table with all data from the table.

Informácie

Modely pre srbský trh

Jednotka Bluetooth*



Akcionarsko društvo za ispitivanje kvaliteta KVALITET NIS
Акционарско друштво за испитивање квалитета КВАЛИТЕТ Нису
Joint-stock company for quality testing KVALITET NIS



POTVRDA O USAGLAŠENOSTI - RITTO Broj: P1620138300
CONFIRMATION OF CONFORMITY - R&TTE No.

Podnosilac zahteva: RTTE CONSULTING DOO
Applicant: 11080 BEOGRAD-RAKOVICA
KNEZA VIŠESLAVA, 63/2.7

Vrsta opreme: SISTEM ZA DALJINSKI PRISTUP VOZILU
Equipment category:

Oznaka tipa/modela: AZC775684
Equipment type/model:

Robna marka: Continental
Equipment trademark:
Proizvođač: Continental Automotive GmbH
Manufacturer: Germany

Vrednovana dokumentacija Evaluated documentation:
Laboratorija/ Bezbednost/Safety: TUV SUD Product Service GmbH; TR-04689-73487-01 (Edition 02)
Ispitni izveštaj: 23.04.2020.
Laboratory: EMK&AC; EMV TESTHAUS GmbH; 190050-AU02-E01, 06.11.2019./
Test report: RITTO/R&TTE; EMV TESTHAUS GmbH; 190050-AU02-W01, 30.10.2019./

Na osnovu gore navedene dokumentacije utvrđeno je da gore navedena oprema zadovoljava zahteve Pravitnika o radio opremi i Telekomunikacioni Terminalnoj opremi (Sj. glasnik RS, 11/2017).
On the basis of the above mentioned documentation it is found that above mentioned equipment fulfils the requirements of the Rulebook on Radio Equipment and Telecommunication Terminal Equipment (Official Gazette RS, 11/2017).
Nastale promene u specifikaciji, tipu/modelu, komponentama, električnim karakteristikama opreme koji utiču na usaglašenost sa navedenim Pravilnikom mogu se prijaviti "Kvalitet"u a.d. NIS.
Any changes occur in the specification, type/model, components of the equipn, electrical construction which may influence on conformity to the above mention Rulebook, shall be forwarded to "Kvalitet".

Mesto i datum izdavanja: Važi do:
Place and date: Valid until:
NIS, 09.09.2020. 08.09.2023.



Generalni direktor
TG
Vladimir Vučkasić, dipl.inž.

Ovaj dokument važi samo za proizvođače koji su istovetni sa proizvođačima koji su bili predmet vrednovanja.
Bul. Svetog Cara Konstantina 82-86, NIS 19000, Srbija. Tel: (018)550-760, 550-624, Fax: (018)550-036, 550-068
e-mail: office@kvalitet.co.rs, http://www.kvalitet.co.rs

Turecké modely



Pokyny a bezpečnostné informácie:
 Zariadenie s krátkym dosahom na diaľkové ovládanie
 Poštová adresa:
 Siemensstrasse 12
 D-93055 Regensburg
 Germany/Nemecko
 Názov výrobcu:
 Continental Automotive GmbH
 Frekvenčné pásmo: 125 kHz
 Maximálny prenesený výstup: 10 mW
 Názov dovozcu:

HONDA TÜRKİYE A.Ş.

Poštová adresa:

Sanayi Cad. No:1, Aydınevler 34854 Maltepe/ İstanbul

BCM
 Systém bezklúčového prístupu

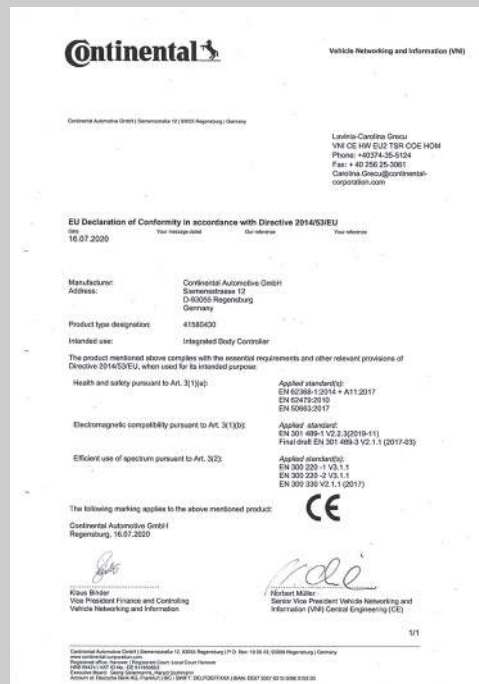

Turecké modely

FOB

Systém bezkľúčového prístupu



Pokyny a bezpečnostné informácie:

Zariadenie s krátkym dosahom na diaľkové ovládanie

Poštová adresa:

Siemensstrasse 12

D-93055 Regensburg

Germany/Nemecko

Názov výrobcu:

Continental Automotive GmbH

Frekvenčné pásmo: 433,92 MHz

Maximálny prenesený výkon: 1 mW

Názov dovozcu:

HONDA TÜRKİYE A.Ş.

Poštová adresa:

Sanayi Cad. No:1, Aydınevler 34854 Maltepe/ İstanbul



Vehicle Networking and Information

Continental Automotive GmbH | Siemensstraße 12 | 93055 Regensburg | Germany

Micrar Petre Bogdan
VNI CE HW EU2 TSR COE HOM
Phone: + 49 274- 35-2511
Fax: + 49 274- 35-3061
petre.bogdan.micrar@continental-corporation.com

Date:	This message label:	Our address:	Your address:
19.05.2020			

EU Declaration of Conformity in accordance with Directive 2014/53/EU

Manufacturer:	Continental Automotive GmbH
Address:	Siemensstrasse 12 D-93055 Regensburg Germany
Product type designator:	TP_4
Intended use:	Radio Frequency Transmitter used in vehicle locking/unlocking system

The product mentioned above complies with the essential requirements and other relevant provisions of Directive 2014/53/EU, when used for its intended purpose.

Health and safety pursuant to Art. 3(1)(a):	Applied standards: EN 62368-1:2014+A11:2017 EN 62479:2019 EN 50522:2017
Electromagnetic compatibility pursuant to Art. 3(1)(b):	Applied standards: DRAFT EN 301 489-1 V2.2 (2019-02)
Efficient use of spectrum pursuant to Art. 3(2):	Applied standards: EN 300 220-1 V2.1.1 EN 300 220-2 V2.1.1 EN 300 330 V2.1.1 2017-02

The following marking applies to the above mentioned product

Continental Automotive GmbH
Regensburg, 19.05.2020



Klaus Binder
Vice President Finance and Controlling
Central Engineering (CE)
Vehicle Networking and Information (VNI)



Norbert Müler
Senior Vice President
Central Engineering (CE)
Vehicle Networking and Information (VNI)

1/1

Continental Automotive GmbH | Siemensstraße 12 | 93055 Regensburg | P.O. Box: 93054 AL 93059 Regensburg | Germany
www.continental-automotive.com
Registered office: Regensburg | Registered Court: Local Court Regensburg
Responsible Officer: Dr. Ingrid Isenhardt, Vice President
Responsible for Product Safety: Dr. Ingrid Isenhardt | E-mail: isenhardt@continental-automotive.com

Turecké modely

Telefónny systém hands-free
Audiosystém s displejom

<http://www.ptc.panasonic.eu/>



Spoločnosť Panasonic Automotive Systems Co., Ltd. týmto vyhlasuje, že vyššie uvedený typ rádiového zariadenia je v súlade so smernicou 2014/53/EÚ. Prejdite na stránku <http://www.ptc.panasonic.eu/>, kliknite na „Declaration of Conformity“ (Vyhlásenie o zhode), do vyhľadávacieho políčka na kľúčové slovo zadajte kľúčové slovo uvedené nižšie a prevezmite si najnovšiu verziu dokumentu „VYHLÁSENIE O ZHODE“ (DoC). Kľúčové slovo: Model č.

Kľúčové slovo [*]CL-MH-----, CA-9H-----,

CL-MH1DX3JT,CL-MH1DX5JT,CL-MH1DX6JT,CL-MH1EXTTT,CL-MH1EXUTT,CL-MH1EXVTT,

CL-MH1EXWTT,CL-MH1EXXTT,CL-MH1DX7JT,CL-MH1DX8JT,CL-MH1DX9JT,CL-MH1DXAJT,CL-MH1DXBJT,CL-MH1DXCJT

„Ref. číslo“ nájdete na štítku jednotky.

Zamýšľané použitie: Audiosystém vozidla (Bluetooth a WLAN)

Poštová adresa: 4261 Ikonobe-cho, Tsuzuki-ku, Yokohama-shi, Kanagawa-ken, 224-8520, Japonsko

Názov výrobcu: Panasonic Automotive Systems Co., Ltd

Špecifikácie funkcie Bluetooth

Frekvenčné pásmo: 2402 – 2480 MHz

Špecifikácie 2,4 GHz WLAN

Frekvenčné pásmo: 2412 – 2472 MHz

Špecifikácie funkcie Bluetooth

Maximálny výstupný výkon: 0,1 dBm

Špecifikácie 2,4 GHz WLAN

Maximálny výstupný výkon: 11,9 dBm

Názov dovozcu: HONDA MOTOR EUROPE LTD.

HONDA TÜRKİYE A.Ş.

Poštová adresa:

Sanayi Cad. No:1, Aydınevler 34854 Maltepe/ İstanbul

Turecké modely

Systém detekcie objektov v mŕtvom uhle (BSI)* / upozornenie na vozidlá blížiace sa z boku*

<https://www.veoneer.com/en/regulatory>



Veoneer US, Inc. Týmto vyhlasuje, že predmet vyhlásenia opísaný vyššie je v súlade s príslušnou harmonizovanou legislatívou Únie.

<https://www.veoneer.com/en/regulatory>

Zamýšľané použitie:

24 GHz radarový snímač krátkeho dosahu

Poštová adresa:

26545 American Drive Southfield, Michigan, 48034 Spojené štáty americké

Prevádzkové frekvenčné pásmo:

24,05 – 24,25 GHz

Maximálny výstupný výkon:

13 dBm najvyšší výkon

Názov dovozcu:

HONDA TÜRKİYE A.Ş.

Poštová adresa:

Sanayi Cad. No:1, Aydınevler 34854 Maltepe/ İstanbul

Turecké modely

Tiesňová linka (eCall)

<https://www.denso.com/global/en/contact-us/doc/>



Spoločnosť DENSO CORPORATION týmto vyhlasuje, že daný typ rádiového zariadenia je v súlade so smernicou 2014/53/EÚ. Úplné znenie vyhlásenia o zhode EÚ je k dispozícii na tejto internetovej adrese:

<https://www.denso.com/global/en/contact-us/doc/>

İşbu belge; DENSO CORPORATION telsiz ekipmanı tipinin 2014/53/AB sayılı Direktif'e uygun olduğunu beyan eder.
AB uygunluk beyanının tam metni aşağıdaki internet adresinde mevcuttur:

<https://www.denso.com/global/en/contact-us/doc/>

Zamýšľané použitie:

Zariadenie ECALL pre vozidlo

Poštová adresa:

1 – 1, Showa-cho, Kariya-shi, Aichi-ken, 448-8661, Japonsko

Model:

OGEY23

Prevádzková frekvencia:

- 1) GSM900 (Tx: 880 – 915 MHz, Rx: 925 – 960 MHz)
- 2) GSM1800 (Tx: 1710 – 1785 MHz, Rx: 1805 – 1880 MHz)
- 3) WCDMA pásmo 1 (Tx: 1 920 – 1 980 MHz, Rx: 2110 – 2170 MHz)
- 4) WCDMA pásmo 8 (Tx: 880 – 915 MHz, Rx: 925 – 960 MHz)
- 5) GPS (Rx: 1575,42 MHz)
- 6) GALILEO (Rx: 1575,42 MHz)
- 7) GLONASS(RX: 1601,709 MHz)
- 8) EGNOS (Rx: 1575,42 MHz)

Maximálny výstupný výkon:

- 1) 2 W 2) 1 W 3,4) 0,25 W

Názov dovozcu:

Honda Motor Europe Ltd – Aalst Office

HONDA TÜRKİYE A.Ş.

Poštová adresa:

Sanayi Cad. No:1, Aydınevler 34854 Maltepe/ İstanbul

Turecké modely

Jednotka Bluetooth *

<https://continental-homologation.com/honda>



Spoločnosť Continental týmto vyhlasuje, že rádiové zariadenie typu A2C192350/A2C192351 je v súlade so smernicou 2014/53/EÚ. Úplné znenie vyhlásenia o zhode EÚ je k dispozícii na tejto internetovej adrese:

Zamýšľané použitie:

Prístupový systém vozidla

Poštová adresa:

Continental Automotive GmbH

Siemensstraße 12 D-93055 Regensburg, Nemecko

Rozsah frekvencie BLE:

2,4 až 2,48 GHz

Maximálny výstupný výkon BLE:

+20 dBm

Názov dovozcu:

HONDA TÜRKİYE A.Ş.

Poštová adresa:

Sanayi Cad. No:1, Aydınevler 34854 Maltepe/ İstanbul

Turecké modely

Bezdrôtová nabíjačka

<https://www.lg.com/global/support/cedoc/cedoc>



Spoločnosť LG ELECTRONICS Inc. týmto vyhlasuje, že rádiové zariadenie typu WC500HOCI21 je v súlade so smernicou 2014/53/EÚ. Úplné znenie vyhlásenia o zhode EÚ je k dispozícii na tejto internetovej adrese:

Zamýšľané použitie:

Bezdrôtová nabíjačka pre vozidlo

Prevádzkové frekvenčné pásmo:

75 kHz až 118,320 kHz

Maximálny výstupný výkon:

15 W

Názov dovozcu:

HONDA TÜRKİYE A.Ş.

Poštová adresa:

Sanayi Cad. No:1, Aydınevler 34854 Maltepe/ İstanbul

Turecké modely

Bezdrôtová nabíjačka

http://bhevs.co.kr/bbs/board.php?tbl=e_bbs42_2

Spoločnosť BH EVS Co.,Ltd ýmto vyhlasuje, že typ rádiového zariadenia WC500HOC121 je v súlade so smernicou 2014/53/EÚ.

Úplné znenie vyhlásenia o zhode EÚ je k dispozícii na tejto internetovej adrese:

http://bhevs.co.kr/bbs/board.php?tbl=e_bbs42_2

Zamýšľané použitie:

Bezdrôtová nabíjačka pre vozidlo

Poštová adresa: Am Kronberger Hang 2 65824 Schwalbach am Taunus, Nemecko

Názov výrobcu: BH EVS Co.,Ltd.

Prevádzkové frekvenčné pásmo:

111 kHz

Maximálny výstupný výkon:

42 dBuA/m pri vzdialenosti 10 m

Názov dovozcu:

HONDA TÜRKİYE A.Ş.

Poštová adresa:

Sanayi Cad. No:1, Aydınevler 34854 Maltepe/ İstanbul

Turecké modely

Diaľkový tuner

<http://www.ptc.panasonic.eu/>



Spoločnosť Panasonic Corporation týmto vyhlasuje, že vyššie uvedený typ rádiového zariadenia je v súlade so smernicou 2014/53/EÚ. Prejdite na stránku <http://www.ptc.panasonic.eu/>, kliknite na „Declaration of Conformity“ (Vyhlásenie o zhode), do vyhľadávacieho políčka na kľúčové slovo zadajte kľúčové slovo uvedené nižšie a prevezmite si najnovšiu verziu dokumentu „VYHLÁSENIE O ZHODE“ (DoC). Kľúčové slovo: Model č.

Kľúčové slovo: [CQ-TH1BE0AJ, CQ-TH1BE1AJ, CQ-TH1AE0TT]

„Ref. číslo“ nájdete na štítku jednotky.

Zamýšľané použitie:

RÁDIOVÁ JEDNOTKA (rádiový tuner do auta)

Poštová adresa:

4261 Ikonobe-cho, Tsuzuki-ku, Yokohama-shi, Kanagawa-ken, 224-8520, Japonsko

Názov dovozcu:

HONDA TÜRKİYE A.Ş.

Poštová adresa:

Sanayi Cad. No:1, Aydınevler 34854 Maltepe/ İstanbul

EC UKCA Declaration of Conformity 

1. The undersigned, Mr. Kensuke Hiraki, representing the manufacturers, herewith declares that the machinery described below fulfils all the relevant provisions of:

- The EC-directive 2006/42/EC on machinery
- Supply of Machinery (Safety) Regulations 2008

2. Description of the machinery

a) Generic denomination: Pantograph jack
b) Function: lifting motor vehicle

c) Model	d) Type
SNB	Honda Type-A
SJD	Honda Type-B
SZA	Honda Type-C
SAH	Honda Type-D
TPG	Honda Type-G
TSA	Honda Type-I
T2V	Honda Type-J
TNY	Honda Type-K
SBA	Honda Type-L

3. Manufacturer (1) : Honda Type-A/B/C/G/L/K/L
RIKENKAKI CO., LTD.
5-6-12 Chiyoda Sakado-shi,
Saitama 350-0214
JAPAN

4. Manufacturer (2) : Honda Type-D/J
CHANGZHOU RIKENSEIKO MACHINERY CO., LTD.
No. 5 Xinlin Road, Zhonglou Changzhou,
Jiangsu CHINA

5. Legal person authorised to compile the technical file (1) :
Honda Motor Europe Ltd Belgian Branch
p/a Honda Motor Europe Ltd – Aalst Office
Wijngaardveld 1 (Noord V)
B-9300 Aalst (Belgium)

Legal person authorised to compile the technical file (2) :
Honda Motor Europe Ltd
Cain Road, Bracknell, Berkshire, RG12 1HL, United Kingdom

6. References to harmonized standards	7. Other standards or specifications
EN1494:2000+A1:2008	-

8. Done at: Saitama, Japan
9. Date: 1 Sep.2021

Kensuke Hiraki
Kensuke Hiraki
President of RIKENKAKI CO.,LTD.
President of CHANGZHOU RIKENSEIKO
MACHINERY CO.,LTD.

Note: This declaration becomes invalid, if technical or operational modifications are introduced without the manufacturers consent.

<p>Deutsch (German) EG-Konformitätserklärung 1. Der Unterzeichner, Herr Ryoichi Hiraki, Vertreter der Hersteller, erklärt hiermit, dass die unten beschriebenen Maschinen den relevanten Bestimmungen von folgender Richtlinie entsprechen: •EG-Richtlinie 2006/42/EC für Maschinen 2. Beschreibung der Maschine a) Allgemeine Bezeichnung : Scherenwagenheber b) Funktion : Anhebung des Kraftfahrzeugs c) Modell d) Typ 3. Hersteller (1) 4. Hersteller (2) 5. Juristische Person, die bevollmächtigt ist, die technische Datei zu erstellen 6. Bezug auf Standardübereinstimmungen 7. Andere Standards oder Spezifikationen 8. Ausgestellt in 9. Datum</p>	<p>Français (French) Déclaration de conformité CE 1. Le soussigné, M. Ryoichi Hiraki, représentant les fabricants, déclare par la présente que les machines décrites ci-dessous satisfont toutes les dispositions pertinentes de: •La Directive CE 2006/42/EC concernant les machines 2. Description des machines a) Dénomination générique : Cric pantographe b) Fonction : levage de véhicule à moteur c) Modèle d) Type 3. Fabricant (1) 4. Fabricant (2) 5. Personne morale habilitée à compiler le fichier technique 6. Références aux normes harmonisées 7. Autres normes ou spécifications 8. Fait à 9. Date</p>
<p>Nederland (Dutch) EG-conformiteitsverklaring 1. De ondergetekende, dhr. Ryoichi Hiraki, die de fabrikanten vertegenwoordigt, verklaart hierbij dat de hieronder beschreven machine voldoet aan alle relevante voorzieningen van: •De EG-richtlijn 2006/42/EG voor machines 2. Beschrijving van de machine a) Generieke benaming : Pantograafkrik b) Functie : Motorvoertuig opheffen c) Model d) Type 3. Fabrikant (1) 4. Fabrikant (2) 5. Rechtspersoon geautoriseerd voor de samenstelling van het technische dossier 6. Referentie geharmoniseerde normen 7. Andere normen of specificaties 8. Plaats 9. Datum</p>	<p>Dansk (Danish) EF-overensstemmelseserklæring 1. Undertegnede, hr. Ryoichi Hiraki, som repræsenterer producenterne, erklærer hermed, at de herunder beskrevne maskiner overholder alle de relevante bestemmelser i: •Maskindirektivet, EU-direktiv 2006/42/EF 2. Beskrivelse af maskinerne a) Generisk betegnelse : Saksedonkraft b) Funktion : Til at løfte motorkartøj c) Model d) Type 3. Producent (1) 4. Producent (2) 5. Juridisk person med myndigelse til at udarbejde den tekniske fil 6. Henvisninger til harmoniserede standarder 7. Andre standarder eller specifikationer 8. Sted 9. Dato</p>

<p>Italiano (Italian) Dichiarazione CE di Conformità 1. Il sottoscritto, Sig. Ryoichi Hiraki, rappresentante delle fabbriche, dichiara che il veicolo sotto riportato è conforme alle disposizioni pertinenti alla: •Direttiva 2006/42/CE relative agli autoveicoli 2. Descrizione della vettura a) Denominazione generica : Martinetto a pantografo b) Funzione : sollevamento veicolo a motore c) Modello d) Tipo 3. Fabbrica (1) 4. Fabbrica (2) 5. Legale autorizzato a costituire il fascicolo tecnico 6. Riferimento norme standard 7. Altre norme e specifiche 8. Eseguito a 9. Data</p>	<p>Ελληνικά (Greek) Δήλωση Συμμόρφωσης ΕΚ 1. Ο υπογεγραμμένος, κ. Ryoichi Hiraki, ως εκπρόσωπος των κατασκευαστών, δηλώνει δια του παρόντος ότι το μηχανήμα που περιγράφεται παρακάτω πληροί όλες τις σχετικές διατάξεις της: •Κοινοτικής Οδηγίας 2006/42/ΕΚ σχετικά με μηχανήματα 2. Περιγραφή του μηχανήματος α) Συνήθης ονομασία : Γρόλος αυτοκινήτου β) Λειτουργία : Ανύψωση μηχανοκίνητων οχημάτων γ) Μοντέλο δ) Τύπος 3. Κατασκευαστής (1) 4. Κατασκευαστής (2) 5. Νομικό πρόσωπο εξουσιοδοτημένο για τη σύνταξη του τεχνικού φακέλου 6. Αναφορές στα εναρμονισμένα πρότυπα 7. Άλλα πρότυπα ή προδιαγραφές 8. Συντάχθηκε στη 9. Ημερομηνία</p>	<p>Suomi / Suomen kieli (Finnish) EY Vaatimustenmukaisuusvakuutus 1. Allekirjoittanut, Mr. Ryoichi Hiraki, valmistajan edustaja, vakuuttaa täten, että alla kuvattu laite täyttää kaikki seuraavissa säännöksissä annetut asianmukaiset velvoitteet: •Koneita koskeva EY-direktiivi 2006/42/EC 2. Laitteen kuvaus a) Yleisnimeke : Saksinosturi b) Käyttötarkoitus : moottoriajoneuvon nostaminen c) Malli d) Tyyppi 3. Valmistaja (1) 4. Valmistaja (2) 5. Teknisen tiedoston kokoamiseseen valtuutettu oikeushenkilö 6. Yhdenmukaistettujen standardien viitetiedot 7. Muut standardit tai tiedot 8. Paikka 9. Päiväys</p>	<p>Čeština (Czech) ES - Prohlášení o shodě 1. Niže podepsaný Ryoichi Hiraki jako zástupce výrobce, tímto prohlašuje, že uvedený strojní zařízení splňuje příslušné požadavky Směrnice evropské komise 2006/42/EC pro strojní zařízení. 2. Popis strojního zařízení a) Obecný název : nůžkový zvedák b) Funkce : zvedání motorových vozidel c) Model d) Typ 3. Výrobce (1) 4. Výrobce (2) 5. Právnícká osoba oprávněná k předložení technické dokumentace 6. Odkazy na harmonizované normy 7. Jiné normy nebo specifikace 8. Místo 9. Datum</p>
<p>Português (Portuguese) Declaração de Conformidade CE 1. O abaixo-assinado, Ryoichi Hiraki, representando os fabricantes através desta, declara que a maquinaria descrita abaixo cumpre todas as disposições referentes à: •Directiva 2006/42/CE, sobre máquinas. 2. Descrição da maquinaria a) Denominação genérica : Macaco de tesoura b) Função : Elevação de veículo motor c) Modelo d) Tipo 3. Fabricante (1) 4. Fabricante (2) 5. Pessoa jurídica autorizada a compilar o processo técnico 6. Referências às normas harmonizadas 7. Outras normas ou especificações 8. Elaborado em 9. Data</p>	<p>Svenska (Swedish) EG-försäkran om överensstämmelse 1. Undertecknad representant för tillverkaren, Mr. Ryoichi Hiraki, försäkrar härmed att den nedan beskrivna maskinutrustningen uppfyller alla tillämpliga bestämmelser i: •EU:s maskindirektiv 2006/42/EG 2. Beskrivning av maskinutrustningen a) Generisk benämning : Saxdomkraft b) Funktion : Lyft av motorfordon c) Modell d) Typ 3. Tillverkare (1) 4. Tillverkare (2) 5. Juridisk person behörig att sammanställa den tekniska dokumentationen 6. Hänvisningar till harmoniserade normer 7. Övriga normer eller specifikationer 8. Utfärdad i 9. Datum</p>	<p>Polski (Polish) Deklaracja zgodności WE 1. Niżej podpisany, Pan Ryoichi Hiraki, reprezentujący producentów, niniejszym oświadcza, że opisane poniżej urządzenie jest zgodne z wszystkimi stosownymi postanowieniami: •Dyrektywy wspólnotowej Wspólnoty Europejskiej 2006/42/WE 2. Opis urządzenia a) Nazwa ogólna : podnośnik nożycowy b) Przeznaczenie : podnoszenie pojazdów silnikowych c) Model d) Typ 3. Producent (1) 4. Producent (2) 5. Osoba prawna upoważniona do kompilacji dokumentacji technicznej 6. Odniesienie do zharmonizowanych norm 7. Inne normy lub specyfikacje 8. Sporządzono w 9. Data</p>	<p>Slovenčina (Slovak) ES vyhlásenie o zhode 1. Podpísaný Ryoichi Hiraki, zástupca výrobcov, týmto vyhlasuje, že nižšie opísané strojové zariadenie spĺňa všetky príslušné ustanovenia tejto smernice: •Smernica 2006/42/ES o strojových zariadeniach 2. Opis strojového zariadenia a) Generické určenie : pantografický zdvihák b) Funkcia : zdvíhanie motorových vozidiel c) Model d) Typ 3. Výrobca (1) 4. Výrobca (2) 5. Autorizovaný zástupca schopný predložiť technickú dokumentáciu 6. Odkazy na harmonizované normy 7. Iné normy alebo požiadavky 8. Miesto 9. Dátum</p>

<p>Magyar (Hungarian) EK megfelelési nyilatkozat</p> <p>1. Alulírott, Mr. Ryoichi Hiraki, a gyártók képviselőiben ezennel kijelenti, hogy az alább megnevezett gép teljesíti: •a gépekre vonatkozó 2006/42/EK irányelv összes vonatkozó előírását:</p> <p>2. A gép leírása</p> <p>a) Általános megnevezés : olós emelő b) Rendeltetés : gépkocsiemelő c) Modell d) Típus</p> <p>3. Gyártó (1) 4. Gyártó (2)</p> <p>5. A műszaki dokumentáció összeállítására meghatalmazott jogi személy</p> <p>6. Harmonizált szabványhivatkozások</p> <p>7. Egyéb szabványok vagy műszaki jellemzők</p> <p>8. Kiállítás helye 9. Kiállítás dátuma</p>	<p>Eesti (Estonian) EÜ vastavusdeklaratsioon</p> <p>1. Tootjate esindaja hr. Ryoichi Hiraki kinnitab käesolevaga, et allpool kirjeldatud seadmed vastavad järgmise õigusakti kõigile asjakohastele sätetele: •EÜ masinadirektiiv 2006/42/EÜ</p> <p>2. Seadmete kirjeldus</p> <p>a) Üldnimetus : käärtungraud b) Funktsioon : mootorsõiduki tõstmine c) Mudel d) Tüüp</p> <p>3. Tootja (1) 4. Tootja (2)</p> <p>5. Juriidiline isik, kes on volitatud koostama tehniilist toimetust</p> <p>6. Viited harmoneeritud standarditele</p> <p>7. Muud standardid ja spetsifikatsioonid</p> <p>8. Koht 9. Kuupäev</p>	<p>Български (Bulgarian) ЕС декларация за съответствие</p> <p>1. Долуподписаният г-н Рьоичи Хираки, представляващ производителите, декларирам с настоящата, че машината описана по-долу напълно изпълнява всички съответни разпоредби на: •Европейската директивата 2006/42/ЕС за машиностроенето</p> <p>2. Описание на машината</p> <p>a) Генерично наименование : Пантографен крив b) Функция : повдигане на моторни превозни средства c) Модел d) Тип</p> <p>3. Производител (1) 4. Производител (2)</p> <p>5. Юридическо лице упълномощено да състави техническия файл</p> <p>6. Препратки към хармонизирани стандарти</p> <p>7. Други стандарти или спецификации</p> <p>8. Изготвено в 9. Дата</p>	<p>Român (Romanian) Declaratie de conformitate CE</p> <p>1. Subsemnatul Ryoichi Hiraki, reprezentant al producătorilor, declar prin prezenta că utilajul descris mai jos respectă toate prevederile relevante ale: •Directivei CE 2006/42/CE referitoare la mașini</p> <p>2. Descrierea utilajului</p> <p>a) Denumire generică : Cric tip pantograf b) Funcție : ridicarea vehiculului cu motor c) Model d) Tip</p> <p>3. Producător (1) 4. Producător (2)</p> <p>5. Persoana juridică autorizată să redacteze fișierul tehnic</p> <p>6. Trimiteri la standardele armonizate</p> <p>7. Alte standarde sau specificații</p> <p>8. Întocmită în 9. Data</p>
<p>Latviešu (Latvian) EK paziņojums par atbilstību</p> <p>1. Zemāk parakstījis Ryoichi Hiraki, kas pārstāv ražotājus, ar šo paziņo, ka zemāk aprakstītā mašīna atbilst piemērojamām šīs direktīvas prasībām: •EK Mašīnu direktīva 2006/42/EK</p> <p>2. Mašīnas apraksts</p> <p>a) Vispārīgs apzīmējums : Vītnes domkrats b) Funkcija : Spēkratu celšana c) Modelis d) Tips</p> <p>3. Ražotājs (1) 4. Ražotājs (2)</p> <p>5. Juridiskā persona, kas pilnvarota apkopot tehnisko failu</p> <p>6. Atsauces uz harmonizētajiem standartiem</p> <p>7. Citi standarti vai specifikācijas</p> <p>8. Vieta 9. Laiks</p>	<p>Slovensčina (Slovenian) Izjava o skladnosti ES</p> <p>1. Podpisani g. Ryoichi Hiraki, ki zastopa proizvajalce, s tem izjavlja, da naprava, ki je opisana spodaj, izpolnjuje vse relevantne določbe: •Direktive o napravah 2006/42/ES</p> <p>2. Opis naprave</p> <p>a) Generično ime : Pantografski dvigalnik b) Funkcija : dvigovanje motornega vozila c) Model d) Tip</p> <p>3. Proizvajalec (1) 4. Proizvajalec (2)</p> <p>5. Pravna oseba, ki je upravičena do sestave tehničnega dokumenta</p> <p>6. Reference glede harmoniziranih standardov</p> <p>7. Drugi standardi ali specifikacije</p> <p>8. Ustvarjeno v/na 9. Datum</p>	<p>Türk (Turkish) AT Uygunluk Beyanı</p> <p>1. Aşağıda imzası bulunan Sn. Ryoichi Hiraki, imalatçıları temsilen, tarif edilen makinelerin aşağıda adı geçen yönetmelğin ilgili hükümlerine uygun olduğunu beyan eder: •AT makine direktifi 2006/42/EC</p> <p>2. Makinelerin tanımı</p> <p>a) Jenerik adı : Pantograf krikö b) İşlevi : motorlu taşıtları kaldırma c) Model d) Tür</p> <p>3. İmalatçı (1) 4. İmalatçı (2)</p> <p>5. Teknik dosyayı düzenlemeye yetkili tüzel kişi</p> <p>6. Uyumuştırılmış standartlara atıflar</p> <p>7. Diğer standartlar ya da şartnameler</p> <p>8. Düzenlendiği yer 9. Tarih</p>	<p>Íslenska (Icelandic) EB-samræmisýfirlýsing</p> <p>1. Undirritaður, herra Ryoichi Hiraki, fulltrúi framleiðanda, lýsir yfir að vélbúnaðinum, sem lýst er hér að neðan, uppfyllir öll viðeigandi ákvæði: •EB-tilskipunarinnar 2006/42/EC um vélbúnað</p> <p>2. Lýsing á vélbúnaðinum</p> <p>a) Almennt heiti : Tvíarma tjakkur b) Hlutverk : að lyfta vélknúnum ökutækjum c) Gerð d) Tegund</p> <p>3. Framleiðandi (1) 4. Framleiðandi (2)</p> <p>5. Lögaðili sem hefur heimild að taka saman tækniskjal</p> <p>6. Tilvísanir í samþætfaða staða</p> <p>7. Aðrir staðlar eða tæknilysingar</p> <p>8. Staður 9. Dagsetning</p>

<p>Español (Spanish) Declaración de Conformidad CE</p> <p>1. El abajo firmante, Sr. Ryoichi Hiraki, en representación de los fabricantes, por la presente declara que la maquinaria descrita a continuación cumple con las disposiciones aplicables de: •La directiva 2006/42/CE relativa a maquinarias</p> <p>2. Descripción de la maquinaria</p> <p>a) Denominación genérica : Gato pantográfico</p> <p>b) Función : Elevación de vehículo automotor</p> <p>c) Modelo d) Tipo</p> <p>3. Fabricante (1)</p> <p>4. Fabricante (2)</p> <p>5. Persona jurídica autorizada para recopilar el archivo técnico</p> <p>6. Referencias de normas armonizadas</p> <p>7. Otras normas o especificaciones</p> <p>8. Elaborada en 9. Fecha</p>	<p>Norsk (Norwegian) EF-samsvarserklæring</p> <p>1. Undertegnede, Ryoichi Hiraki, som representerer produsentene, erklærer herved at maskinen beskrevet nedenfor oppfyller alle relevante bestemmelser i: •EU-maskindirektiv 2006/42/EU</p> <p>2. Beskrivelse av maskineriet</p> <p>a) Generisk betegnelse : Pantografjekk (biljekk)</p> <p>b) Funksjon : løfting av motorkjøretøyer</p> <p>c) Modell d) Type</p> <p>3. Produsent (1)</p> <p>4. Produsent (2)</p> <p>5. Juridisk person med fullmakt til å utarbeide den tekniske dokumentasjonen</p> <p>6. Henvisninger til harmoniserte standarder</p> <p>7. Andre standarder eller spesifikasjoner</p> <p>8. Utarbeidet i 9. Dato</p>
<p>Lietuvių kalba (Lithuanian) EB atitikties deklaracija</p> <p>1. Toliau pasirašęs gamintojų atstovas Ryoichi Hiraki deklaruoja, kad toliau aprašyti įranga atitinka visas atitinkamas nuostatas, išdėstytas: •EB Direktyvoje 2006/42/EB dėl mašinų</p> <p>2. Įrangos aprašymas</p> <p>a) Bendras pavadinimas : pantografo kėlikis</p> <p>b) Funkcija : motorinės transporto priemonės kelimas</p> <p>c) Modelis d) Tipas</p> <p>3. Gamintojas (1)</p> <p>4. Gamintojas (2)</p> <p>5. Juridinis asmuo, įgaliotas sudaryti techninę bylą</p> <p>6. Nuoroda į lygiavertius standartus</p> <p>7. Kiti standartai arba specifikacijos</p> <p>8. Atlikta 9. Data</p>	<p>Hrvatski (Croatian) Izjava o sukladnosti EK</p> <p>1. Ja, dolje potpisani Ryoichi Hiraki, predstavnik proizvođača, ovime izjavljujem da su strojevi opisani u nastavku sukladni s bitnim odredbama: •Direktive 2006/42/EZ Europskog parlamenta i vijeća o strojevima</p> <p>2. Opis stroja</p> <p>a) Generički naziv : pantografska dizalica</p> <p>b) Funkcija : podizanje motornog vozila</p> <p>c) Model d) Tip</p> <p>3. Proizvođač (1)</p> <p>4. Proizvođač (2)</p> <p>5. Pravna osoba ovlaštena za sastavljanje tehničke dokumentacije</p> <p>6. Upućivanje na usklađene norme</p> <p>7. Ostale norme ili specifikacije</p> <p>8. Mjesto 9. Datum</p>

Kompresor

Britské
modely

Continental ContiMobiKit
Compressor to pump
sealant into tires

524#####

**UK
CA**

UK-DECLARATION OF CONFORMITY in accordance with UK Government guidance

Manufacturer / Address: Continental Reifen Deutschland GmbH,
Vahrenwalder Straße 9, 30165 Hannover, GERMANY.

Continental Reifen Deutschland GmbH hereby confirms under its
sole responsibility that the designated product, when used as intended,
is in conformity with the essential requirements and other relevant
requirements of following relevant regulations of the United Kingdom:

- Supply of Machinery (Safety) Regulations 2008
- Electromagnetic Compatibility Regulations 2016
- Noise Emission in the Environment by
Equipment for use Outdoors Regulations 2001

Applied designated standards in particular:
DIN EN ISO 12100:2011 EN 50498:2010 EN ISO 3744:2010
Development, production, quality assurance and marketing are
based on the standard IATF 16949.

Jürgen Buschmann

Hannover, 13.07.2021
Jürgen Buschmann
Director BF ContiKit and
Accessories

Adrian Baßmann

Hannover, 13.07.2021
Adrian Baßmann
Regulatory Compliance
Specialist of Non-Tire Products

Licencia softvéru s otvoreným zdrojovým kódom pre ukazovatele

Softvér zabudovaný v tomto produkte obsahuje softvér s otvoreným zdrojovým kódom. Podrobnosti o softvéri s otvoreným zdrojovým kódom nájdete na nasledujúcej webovej lokalite.

https://www.nippon-seiki.co.jp/business_ic_meter/

Licencia na softvér TCU s otvoreným zdrojovým kódom*

Informácie o bezplatnom softvéri/softvéri s otvoreným zdrojovým kódom

Tento produkt obsahuje bezplatný softvér s otvoreným zdrojovým kódom Free/Open Source Software (FOSS). Informácie o licencií alebo zdrojovom kóde tohto FOSS nájdete na nasledujúcej adrese URL.

<https://www.denso.com/global/en/opensource/tcu/honda/>

A

ABS (Protiblokovací brzdový systém)	504
Adaptívny tempomat (ACC)	457
Aditíva, motorový olej	549
Airbagy	51
Bočný airbag	60
Bočný hlavový airbag.....	63
Indikátor	65, 104
Kolenné airbagy	56
Po zrážke	54
Predné airbagy (SRS)	53
Snímače.....	51
Starostlivosť o airbagy	66
Zariadenie na záznam údajov udalostí.....	1
Airbagy systému SRS (airbagy)	53
Aktualizácie systému	265
Akumulátor	
Ak je akumulátor vybitý.....	625
Indikátor systému nabíjania.....	102, 631
Údržba (kontrola akumulátora)	576
Údržba (výmena)	579, 582
AM/FM rádio	270
Android Auto	293
Apple CarPlay	289
Asistencia agilnej jazdy	418
Asistent stability vozidla (VSA)	415
Indikátor vypnutia.....	105
Systémový indikátor	105
Vypínač	416
Audiosystém	240
Ako aktualizovať bezdrôtovo	268

Aktualizácia	265
Aktualizácie systému	265
Android Auto.....	293
Apple CarPlay	289
Bezpečnostný kód	241
Bluetooth® Audio	285
Chybové hlásenia	330
DAB.....	275
Dialkové ovládanie audiosystému	246
FLAC/PCM/WAVE/MP4/AVI/MKV/ASF/WMV	281
Funkcia audiosystému	243
Funkcia skratky aplikácií.....	253
iPod.....	278
Jednotky USB flash	281, 331
MP3/WMA/AAC	281
Nastavenia aktualizácie systému	266
Nastavenie displeja	261, 264
Nastavenie hodín	260
Nastavenie zvuku	263
Obmedzenia manuálnej obsluhy	259
Obrazovka audiosystému/informačná obrazovka.....	252
Obsluha ovládaním hlasom	249
Ochrana proti odcudzeniu.....	241
Opätovná aktivácia	241
Palubná používateľská príručka	248
Pripojenie Wi-Fi	288
porty USB	245
Radio Data System (RDS).....	273
Spôsob aktualizácie prostredníctvom USB zariadenia	269

Spustenie	242
Stavová oblasť	258
Všeobecné informácie.....	331
Výber zdroja zvuku	258
Základná obsluha	243
Audiosystém s displejom	242
Automatické podržanie brzdy	500
Indikátor	102, 500
Automatické prepínanie diaľkových svetiel	193
Automatické vypnutie pri voľnobehu	388

B

Batéria	576
Batožina (nosnosť)	377
Benzín	27, 519
Indikátor nízkej hladiny paliva	104
Informácie	519
Okamžitá spotreba paliva.....	142
Spotreba paliva a emisie CO ₂	522
Tankovanie	519
Ukazovateľ.....	129
Bezdrôtová nabíjačka	222
Bezpečná jazda	35
Bezpečnostná podpora	154
Indikátor (oranžový).....	114, 115
Indikátor (zelená/sivá).....	116
Bezpečnostné hlásenia	0
Bezpečnostné opatrenia počas jazdy	382
Dážď.....	383
Bezpečnostné pásy	40

Inštalácia detského záchytného systému pomocou lonového/ramenného bezpečnostného pásu	88	Prehrievanie	628	Inštalácia detského záchytného systému pomocou lonového/ramenného bezpečnostného pásu	88
Kontrola	49	Chladiaca kvapalina motora	553	Používanie prípeňovacieho popruhu	90
Nastavenie ramenného ukotvenia	47	Doplňanie do rezervnej nádrže	553	Sedáky	93
Pripomenutie	42	Doplňanie chladiacej kvapaliny	554	Väčšie deti	92
Pripútanie	45	Prehrievanie	628	Výber detského záchytného systému	76
Tehotné ženy	48	Chladič	554	Diaľkové ovládanie audiosystému	246
Výstražný indikátor	42, 103	Č		Diaľkové svetlá	189
Bezpečnostné štítky	96	Čas (nastavenie)	160	Diaľkový ovládač	167
Bezpečnosť detí	70	Čelné sklo	196	Dojazd	142
Detská poistka dverí	172	Čistenie	591	Dolné body ukotvenia	83
Bluetooth® Audio	285	Kvapalina ostrekovača	557	Doplnenie	
Bočné airbagy	60	Lišty stieračov	567	Ostrekovač	557
Bočné zrkadlá	204	Odmrazenie/odhmlievanie	228, 234	Doplnkový záchytný systém (SRS)	53
Bočný hlavový airbag	63	Ostrekovače a stierače	196	Doplňanie	
Brzdový systém	497	Čistenie interiéru	587	Chladiaca kvapalina	553
Automatické podržanie brzdy	500	Čistenie vonkajších častí	590	Motorový olej	552
Indikátor	100, 101, 102	Čísla (identifikačné)	650	Držiaky na nápoje	215
Nožná brzda	499	D		Držiaky na poháre	215
Parkovacia brzda	497	DAB	275	Dvere	161
Protiblokovací brzdový systém (ABS)	504	Defekt (pneumatika)	598, 611	Kľúče	161
Systém brzdového asistenta	505	Denné počítadlo kilometrov	142	Upozornenie na otvorené dvere	39
Brzdový systém zmiernenia zrážky (CMBS)	434	Denné prevádzkové osvetlenie	192	Uzamknutie/odmknutie dverí zvnútra	170
C		Detský záchytný systém	70	Uzamknutie/odmknutie dverí zvonka	164
Certifikačný štítok	650	Detská autosedačka smerujúca dozadu	73	Dvierka otvoru na dopĺňanie paliva	27, 520
Chladiaca kvapalina (motor)	553	Detský záchytný systém pre dočatá	73		
Doplňanie do rezervnej nádrže	553	Detský záchytný systém pre malé deti	75	Ď	
Doplňanie chladiacej kvapaliny	554			Ďalšie prvky komfortnej výbavy interiéru	221

F

Filter	
Prachový a peľový.....	585
FM/AM rádio	270
Funkcia automatického sklápania bočných zrkadiel	204
Funkcia Radio Data System (RDS)	273
Funkcia RDS (Radio Data System)	273
Funkcie	239

H

Háčik na batožinu	217
Háčiky na šaty	217
HFT (telefónny systém hands-free)	312
Hodiny	160
Honda LogR	341
Informácie o systéme Honda LogR.....	341
Monitor výkonu.....	343
Prispôbiť.....	362
Prvotné nastavenia.....	342
Režim automatického vyhodnotenia.....	345
Režim záznamu údajov.....	351
Honda Sensing	430
Honda TRK	598

I

Identifikačné čísla	650
Identifikácia vozidla.....	650
Motor a prevodovka.....	650

Identifikačné čísla vozidla	650
Indikátor adaptívneho tempomatu (ACC) (biely/zelený)*.....	112
(oranžový).....	111
Indikátor automatického vypnutia pri voľnobehu (zelený).....	110
Indikátor diaľkových svetiel	107
Indikátor nízkeho tlaku v pneumatikách/ systému výstrahy poklesu tlaku v pneumatikách	106, 635
Indikátor nízkej hladiny paliva	104
Indikátor parkovacej brzdy a brzdového systému (červený)	100, 101
Indikátor parkovacej brzdy a brzdového systému (oranžový)	102
Indikátor poruchy	102, 631
Indikátor systému eCall	367
Indikátor systému nabíjania	102, 631
Indikátor systému podpory riadenia vozidla v jazdnom pruhu (LKAS) (biela/zelená)	112
Indikátor vypnutia asistenta stability vozidla (VSA)	105
Indikátor zadného hmlového svetla	107
Indikátory	98
ABS (protiblokovací brzdový systém).....	104
Adaptívny tempomat (ACC).....	111, 112
Automatické podržanie brzdy.....	102
Automatické prepínanie diaľkových svetiel.....	107
Automatické vypnutie asistenta riadenia systému predchádzania vybočeniu z vozovky.....	113
Automatické vypnutie pri voľnobehu (žltý).....	109

Brzdový systém zmiernenia zrážky (CMBS) (oranžový).....	113
Brzdový systém zmiernenia zrážky (CMBS) (sivý).....	113
bezpečnostná podpora (oranžová).....	114
bezpečnostná podpora (zelená/sivá).....	116
Diaľkové svetlá.....	107
Doplňkový záchytný systém.....	104
Indikátor alarm systému.....	109
Indikátor poruchy.....	102
Inteligentný obmedzovač rýchlosti.....	112
Nastaviteľný obmedzovač rýchlosti.....	112
Nízka hladina paliva.....	104
Nízky tlak v pneumatikách/systém výstrahy poklesu tlaku v pneumatikách.....	106, 635
Odstup adaptívneho tempomatu (ACC).....	111
Parkovacia brzda a brzdový systém (červený).....	100, 101
Parkovacia brzda a brzdový systém (žltý)	102
Podradenie.....	103
Pozastavenie automatického vypnutia pri voľnobehu.....	110
Predchádzanie vybočeniu z vozovky (oranžový).....	113
Predchádzanie vybočeniu z vozovky (sivý).....	113
Preradenie.....	103
Pripomenutie bezpečnostného pásu.....	103
Režim +R.....	108
Režim INDIVIDUAL.....	108
Režim KOMFORT.....	108
Režim SPORT.....	108

Smerový signál a výstražné svetlá.....	106	Jednotky rýchlosti/vzdialenosti	155	Mierka (motorový olej)	551
Systém asistenta stability vozidla (VSA).....	105	Jednotky USB flash	281, 331	Monitorovanie pozornosti vodiča.....	146
Systém automatického podržania brzdy	102			Monitorovanie vozidiel bližiacich sa z boku	513
Systém elektrického posilňovača riadenia (EPS).....	104	K		Motor	
Systém imobilizéra.....	108	Kľúč.....	161	Ak je akumulátor vybitý.....	625
Systém nabíjania.....	102	Diaľkový ovládač	167	Chladiaca kvapalina	553
Systém podpory riadenia vozidla v jazdnom pruhu (LKAS).....	112	Štítok s číslom	162	Olej.....	549
Systémové hlásenie	107	Typy a funkcie	161	Štartovanie.....	379
VSA VYPNUTÉ.....	416	Zadné dvere nemožno otvoriť.....	172	Zvuková signalizácia spínača	185
Vypnutie systému automatického vypnutia pri voľnobehu.....	109	Kľúč na kolesové matice (rukoväť zdvíháva).....	616	Motorový olej.....	549
Zadné hmlové svetlo.....	107	Kolenné airbagy.....	56	Ak sa zobrazí výstraha Nízky tlak motorového oleja.....	630
Zapnuté svetlá.....	106	Koncové svetlo.....	560, 563	Dopĺňanie.....	552
Zaradený prevod.....	103	Kontrola bezpečnosti.....	39	Kontrola.....	551
Indikátory opotrebovania (pneumatika).....	571	Kotviace body na uchytenie	218	Odporúčany motorový olej.....	549
Indikátory predbiehania.....	188	Kryt batožinového priestoru.....	219	Výstraha pri nízkom tlaku motorového oleja... ..	630
Indikátory preradenia/podradenia.....	386	Kvapalina		MP3/WMA/AAC	281
Informačné rozhranie vodiča		Prevodovka.....	555		
prepínanie displeja.....	139	Kvapalina prevodovky.....	555		
Inteligentný obmedzovač rýchlosti.....	408	Kvapaliny		N	
Indikátor	112	Chladiaca kvapalina motora.....	553	Napájacia zásuvka príslušenstva	221
Interiérové svetlá.....	212	Ostrekovač čelného skla.....	557	Nariadenia	651
iPhone	331			Nastavenie	
iPod	278, 331	L		Opierka ruky.....	211
		Licencie softvéru s otvoreným zdrojovým kódom.....	334, 700	Predné sedadlá	205, 206
				Volant.....	201
J				Zadné sedadlá.....	208
Jazda		M		Zrkadlá.....	202
Brzdenie	497	Manuálna prevodovka.....	384	Nastavenie displeja.....	264
		Maximálna povolená hmotnosť.....	377	Nastavenie hodín	160
				Nastavenie svetlometu	429

Nastavenie zvuku	263
Nastaviteľný obmedzovač rýchlosti	402
Indikátor	112
Naštartovanie motora	379
Navigation	144
Nástroje	596
Nebezpečenstvo výfukových plynov (oxid uhľohatý)	95
Nízke nabitie akumulátora	631
Nosnosť	377
Nožná brzda	499
Núdzový stav	644

O

Obmedzovač rýchlosti, inteligentný	408
Obmedzovač rýchlosti, nastaviteľný	402
Obnovenie všetkých nastavení na predvolené hodnoty	311
Obrazovka audiosystému/informačná obrazovka	252
Obsluha ovládaním hlasom	
Navigačné príkazy	251
Obrazovka hlasového portálu	250
Príkazy pre audiosystém	250
Príkazy pre telefón	250
Príkazy zoznamu	251
Rozpoznávanie hlasu	249
Štandardné príkazy	251
Všeobecné príkazy	250
Odkladacia schránka v palubnej doske	213

Odmrazenie čelného skla a okien	228, 234
Odomknutie dverí	164
Odomknutie predných dverí zvnútra	170
Odporučiť natankovanie	372
Odstaňovanie problémov	
Defekt/pneumatika s defektom	611
Motor sa nenašartuje	622
Núdzové odťahovanie	644
Prehrievanie	628
Vypálená poistka	637, 639
Ochrana audiosystému proti odcudzeniu	241
Okamžitá spotreba paliva	142
Okná (otváranie a zatváranie)	183
Olej (motorový)	549
Dopĺňanie	552
Kontrola	551
Odporúčaný motorový olej	549
Systém monitorovania oleja	536
Viskozita	549
Výstraha pri nízkom tlaku motorového oleja ...	630
Opierka ruky	211
Opotrebované pneumatiky	570
Ostrekovalče okien	196
Dolievanie/dopĺňanie kvapaliny	557
Spínač	196
Osvetlenie	188, 559
Spínače svetiel	188
Otváranie/zatváranie	
Elektricky ovládané okná	183
Kapota	547

Otvorenie

Výklopné dvere	646
Ovládacie prvky	159
Ovládanie jasu (prístrojový panel)	199
Ovládanie osvetlenia	199
Otočný ovládač	199

P

Palivo	519
Dojazd	142
Indikátor nízkej hladiny paliva	104
Odporúčania	519
Okamžitá spotreba paliva	142
Priemerná spotreba paliva	142
Spotreba paliva a emisie CO ₂	522
Tankovanie	519
Ukazovateľ	129
Palubná používateľská príručka	248
Inštalácia/aktualizácia používateľskej príručky	248
Otvorenie používateľskej príručky	248
Parkovacia brzda	497
Plán údržby	541
Plynný oxid uhľohatý	95
Pneumatika s defektom	598, 611
Pneumatiky	570
Defekt (pneumatika s defektom)	611
Indikátory opotrebovania	571
Kontrola	570
Kontrola a údržba	570

Otáčanie.....	573
Snehové reťaze.....	574
Súprava na dočasnú opravu (TRK).....	598
Tlak vzduchu.....	649
Zimné.....	574
Poistky	637
Kontrola a výmena.....	641
Umiestnenie.....	637, 639
Polohy radiacej páky	
Manuálna prevodovka.....	384
Položky úložného priestoru	213
Ponuka audiosystému	
Rádio AM/FM.....	270
Pop-up Hood System	
Starostlivosť o Pop-up Hood System (Systém „vyskakujúcej“ kapoty).....	69
Pop-up Hood System (Systém „vyskakujúcej“ kapoty)	67
Porty USB	245
Používanie ovládania hlasom	249
Pozičné svetlá	188
Prachový a peľový filter	585
Právne informácie týkajúce sa služby	
Apple CarPlay/Android Auto.....	339
Predná širokouhlá kamera	495
Predné airbagy (SRS)	53
Predné sedadlá	205
Nastavenie.....	205, 206
Prehrávanie pomocou funkcie Bluetooth®	
Audio.....	285
Prehrievanie	628

Preprava batožiny	375, 377
Prevodovka	384
Číslo.....	650
Kvapalina.....	555
Manuálna prevodovka.....	384
Priemerná rýchlosť	144
Priemerná spotreba paliva	142
Priestor konzoly	214
Pripojenie Wi-Fi	288
Pripomenutie pre zadné sedadlá	209
Prispôbitelné funkcie	297, 304
Príslušenstvo a úpravy	593
Prístrojový panel	97
Ovládanie jasu.....	199
Protiblokovací brzdový systém	
Indikátor.....	104
Protiblokovací brzdový systém (ABS)	504
Prvky komfortnej výbavy interiéru	212
R	
Radenie (prevodovka)	384
Radiaca páka	384
Ramenné ukotvenie	47
Rádio (AM/FM)	270
Rev Match System (Systém dorovňovania otáčok)	385
Riadenie	373
Naštartovanie motora.....	379
Preradaovanie prevodových stupňov.....	384
Riešenie problémov	595

Brzdový pedál vibruje.....	32
Po otvorení dverí zaznie zvuková signalizácia....	33
Výstražné indikátory.....	98
Zadné dvere nemožno otvoriť.....	32
Zvuky počas brzdenia.....	34
Rozhranie s informáciami pre vodiča	134, 139
Rýchlostný alarm	145

S

Samosvorný diferenciál (LSD)	419
Sedadlá	205
Nastavenie.....	205
Predné sedadlá.....	205
Pripomenutie pre zadné sedadlá.....	209
Zadné sedadlá.....	208
Sedáky (pre deti)	93
Signál núdzového zastavenia	506
Sklo (starostlivosť)	591
Sklopenie zadných sedadiel	208
Smerové signály	
Indikátory (prístrojový panel).....	106
Snímač náklonu	180
Snímač teploty	130, 230, 237
Spätne zrkadlo	202, 203
Spínač jazdných režimov	395
Spínače (v okolí volantu)	6, 7, 8, 185
Spotreba paliva a emisie CO₂	522
Starostlivosť o vonkajšie časti (čistenie)	590
Stierače a ostrekovače	196
Kontrola a výmena líšt stieračov.....	567

Stlmenie	
Svetlomety	188
Súprava na dočasnú opravu (TRK)	598
Svetlá	
Denné prevádzkové osvetlenie	192
Dialkové svetlá	189
Indikátor dialkových svetiel.....	107
Indikátor zapnutých svetiel.....	106
Interiérové.....	212
Pozičné svetlá.....	188
Svetlomety	188
Výmena žiaroviek.....	559
Svetlomety	188
Denné prevádzkové osvetlenie.....	192
Dialkové svetlá	189
Používanie.....	188
Pozičné svetlá.....	188
Stlmenie.....	188
Zameranie.....	559
Systém detekcie objektov v mŕtvom uhle	424
Systém EPS (elektrický posilňovač riadenia)	104, 633
Systém elektrického posilňovača riadenia (EPS)	633
Indikátor.....	104, 633
Systém imobilizéra	176
Indikátor	108
Systém klimatizácie	231
Odmrazenie čelného skla a okien.....	234
Používanie automatickej klimatizácie.....	231
Prachový a peľový filter	585
Režim recirkulácie/čerstvého vzduchu	233
Snímače	237
Zmena režimu.....	231
Systém klimatizácie (Systém kúrenia)	225
Odmrazenie čelného skla a okien.....	228
Snímače	230
Systém klimatizácie (systém kúrenia)	
Prachový a peľový filter	585
Systém kúrenia	225
Kúrenie	225
Odmrazenie čelného skla a okien.....	228
Systém parkovacieho snímača	508
Systém podpory riadenia vozidla v jazdnom pruhu (LKAS)	475
Indikátor (oranžový).....	112
Systém predchádzania vybočeniu z vozovky	448
Zapnutie a vypnutie.....	452
Systém pripomenutia servisu	531
Systém rozpoznávania dopravných značiek	487
Systém výstrahy poklesu tlaku v pneumatikách	420
Indikátor.....	106, 635
Kalibrácia	422
Systém zabezpečenia	176
Indikátor alarm systému	109
Indikátor systému imobilizéra.....	108
Uzamknutie najvyššej úrovne	181

Š

Špecifikácie žiaroviek	648
Špecifikované palivo	519
Štartovanie motora	
Ak je akumulátor vybitý.....	625
Nenašartuje sa	622
Zvuková signalizácia spínača motora.....	185
Štartovanie pomocou štartovacích káblov	625
Štítok s číslom kľúča	162

T

Tabuľka špecifikácií maziva	649
Tachometer	129
Tankovanie	519
Benzín	519, 648
Indikátor nízkej hladiny paliva	104
Palivomer.....	129
Tapeta	261
Tehotné ženy	48
Technické údaje	648
Telefónny systém hands-free	312
Automatické importovanie telefónneho zoznamu a nedávnych hovorov z mobilného telefónu	322
Automatické presmerovanie.....	323
Možnosti počas hovoru.....	329
Nastavenie telefónu.....	319
Oblúbené kontakty	324
Obmedzenia manuálnej obsluhy.....	315
Obrazovka nastavenia telefónu.....	318

Ponuky systému HFT.....	316
Prijatie hovoru	328
Tlačidlá systému HFT	312
Uskutočnenie hovoru	326
Vyzváňací tón.....	323
Zobrazenie stavu systému HFT	314

Teplota

Zobrazenie vonkajšej teploty	130
------------------------------------	-----

Tiesňová linka (eCall)

Automatické tiesňové volanie	367
Manuálne tiesňové volanie	369

Tlačidlo SOS.....

Tlačidlo štartovania/vypnutia	185
-------------------------------------	-----

Tlačidlo štartovania/vypnutia motora

Tlačidlo vypnutia funkcie automatického vypnutia pri voľnobehu	390
---	-----

Tlačidlo výstražných svetiel

Tlačidlo zrušenia signálu SOS	369
-------------------------------------	-----

Tlak vzduchu.....

Tlmenie	649
---------------	-----

Tlmenie

Spätné zrkadlo	203
----------------------	-----

TRK (súprava na dočasnú opravu).....

	598
--	-----

Ť

Ťahanie prívesu

	378
--	-----

Ťahanie vozidla

Núdzový stav.....	644
-------------------	-----

U

Ukazovatele

	129
--	-----

Ultrazvukové snímače

	179
--	-----

Uplynutý čas.....

	144
--	-----

Upozornenie na nízku hladinu motorového oleja

	636
--	-----

Uzamknutie najvyššej úrovne.....

	181
--	-----

Uzamknutie/odmoknutie

Detská poistka dverí	172
----------------------------	-----

Kľúče	161
-------------	-----

Pomocou kľúča	168
---------------------	-----

Zvnútra.....	170
--------------	-----

Zvonka.....	164
-------------	-----

Uzáver palivovej nádrže.....

	27, 520
--	---------

Ú

Údržba

Akumulátor.....	525
-----------------	-----

Bezpečnostné opatrenia	526
------------------------------	-----

Bezpečnosť	527
------------------	-----

Chladiaca kvapalina.....	553
--------------------------	-----

Chladič.....	554
--------------	-----

Čistenie.....	587
---------------	-----

Diaľkový ovládač	582
------------------------	-----

Kvapalina prevodovky.....	555
---------------------------	-----

Olej.....	551
-----------	-----

Pneumatiky.....	570
-----------------	-----

Pod kapotou	546
-------------------	-----

Systém pripomenutia servisu.....	531
----------------------------------	-----

Výmena žiaroviek.....	559
-----------------------	-----

Úpravy (a príslušenstvo).....

	593
--	-----

V

Viskozita (olej).....

	549, 649
--	----------

Volant.....

Nastavenie	201
------------------	-----

Vonkajšie zrkadlá

	204
--	-----

Vozidlá s turbomotormi.....

	523
--	-----

VSA (Asistent stability vozidla).....

	415
--	-----

Vybitý akumulátor

	625
--	-----

Vyhlásenie o zhode – prehľad obsahu

	695
--	-----

Vyhrievané bočné zrkadlo

	200
--	-----

Vyhrievanie zadného skla.....

	200
--	-----

Vynulovanie denného počítadla kilometrov

	142
--	-----

Výber detského záchytného systému

	76
--	----

Výklopné dvere.....

Nie je možné otvoriť.....	646
---------------------------	-----

žiarovka	565
----------------	-----

Výkon vo wattoch

	648
--	-----

Výmena

Akumulátor.....	579, 582
-----------------	----------

Guma lišty stierača.....	567
--------------------------	-----

Pneumatiky	611
------------------	-----

Poistky.....	637, 639
--------------	----------

Žiarovky	559
----------------	-----

Výmena žiaroviek	559
------------------------	-----

Bočné smerové svetlá/výstražné svetlá.....	559
--	-----

Brzdové svetlá.....	560
---------------------	-----

Cúvacie svetlá	563
----------------------	-----

Osvetlenie batožinového priestoru	565
---	-----

Osvetlenie zrkadla v slnečnej clone.....	565	Zobrazenie vonkajšej teploty.....	130
Pozičné/denné prevádzkové svetlá.....	559	Zrkadlá	202
Predné smerové svetlá.....	559	Bočné.....	204
Svetlomety.....	559	Nastavenie.....	202
Tretie brzdivé svetlo.....	564	Vnútorne spätné.....	203
Zadné osvetlenie evidenčného čísla.....	564	Vonkajšie.....	204
Zadné smerové svetlo.....	560	Zrkadlá v slnečnej clone	11
Výstraha pri nízkom tlaku motorového oleja	630		
Výstrahy	157		
Výstražné a informačné hlásenie	117		
Výstražné štítky	96		
Výstražný indikátor sa rozsvieti/bliká	630		

W

WMA.....	281
----------	-----

Z

Zadná kamera s viacerými pohľadmi.....	517
Zadné hmlové svetlo.....	192, 564
Zadné sedadlá (sklopenie).....	208
Zadný stierač/ostrekovač.....	198
Zapaľovacie sviečky.....	648
Zariadenia emitujúce rádiové vlny.....	651
Zastavenie.....	507
Zdvihák (kľúč na kolesové matice).....	615
Zimné pneumatiky.....	574
Snehové reťaze.....	574

