









V tejto príručke sa pred niektorými informáciami nachádza symbol **POZNÁMKA**. Tieto informácie vám pomôžu predísť poškodeniu vozidla, majetku alebo životného prostredia.

Symbole   alebo    na štítkoch na vašom vozidle upozorňujú na potrebu prečítať si túto používateľskú príručku v záujme správneho a bezpečného používania vozidla.

Symbol  alebo   podľa farby signalizuje „nebezpečenstvo“ (červená), „výstrahu“ (oranžová) alebo „pozor“ (žltá).

 **Bezpečnostné štítky** Str. 97

Niekoľko slov o bezpečnosti

Vaša bezpečnosť a bezpečnosť iných osôb je veľmi dôležitá. Bezpečná prevádzka tohto vozidla je dôležitá zodpovednosť.

Abyste mohli robiť informované rozhodnutia v otázkach bezpečnosti, poskytujeme prevádzkové postupy a iné informácie na štítkoch aj v tejto príručke. Tieto informácie vás upozorňujú na možné riziko zranenia seba alebo iných osôb.

Nie je samozrejme možné upozorniť vás na všetky riziká spojené s prevádzkou alebo údržbou vozidla. Musíte použiť svoj vlastný úsudok.

Tieto dôležité bezpečnostné informácie nájdete v rôznych formách, vrátane nasledujúcich:

- **Bezpečnostné štítky** - na vozidle.
- **Bezpečnostné hlásenia** – pred takýmito informáciami sa nachádza symbol bezpečnostného varovania  a jedno z troch signálnych slov: **NEBEZPEČENSTVO**, **VÝSTRAHA** alebo **POZOR**. Význam týchto signálnych slov:

 **NEBEZPEČENSTVO** V prípade nedodržania pokynov DÔJDE k VÁŽNEMU ZRANENIU alebo SMRTI.

 **VÝSTRAHA** V prípade nedodržania pokynov HROZÍ riziko VÁŽNEHO ZRANENIA alebo SMRTI.

  **VÝSTRAHA** V prípade nedodržania pokynov HROZÍ riziko VÁŽNEHO ZRANENIA alebo SMRTI.

 **POZOR** V prípade nedodržania pokynov MÔŽE hroziť riziko ZRANENIA.

- **Bezpečnostné nadpisy** - napríklad Dôležité bezpečnostné opatrenia.
- **Časť o bezpečnosti** - napríklad časť Bezpečná jazda.
- **Pokyny** - ako používať toto vozidlo správne a bezpečne.

Celá táto príručka obsahuje množstvo dôležitých bezpečnostných informácií – prečítajte si ich pozorne.

Zariadenia na záznam údajov udalostí

Vozidlo je vybavené viacerými zariadeniami, ktoré sa označujú ako zariadenia na záznam údajov udalostí. Tieto zariadenia zaznamenávajú rôzne typy aktuálnych údajov o vozidle, napríklad aktiváciu predných airbagov systému SRS alebo poruchu komponentov systému SRS.

Majiteľom týchto údajov je vlastník vozidla a prístup iných osôb k týmto údajom je možný len vtedy, keď to vyžaduje legislatíva alebo ak to povolí vlastník vozidla.

K týmto údajom však môže mať prístup aj spoločnosť Honda, jej autorizovaní predajcovia a servisní technici, zamestnanci, zástupcovia a dodávatelia pre účely technickej diagnostiky, výskumu a vývoja týkajúceho sa vozidla.

Zariadenia na záznam servisnej diagnostiky

Vozidlo je vybavené servisnými zariadeniami, ktoré zaznamenávajú informácie o výkone hnacieho ústrojenstva a jazdných podmienkach. Tieto údaje môžu technikom pomôcť diagnostikovať a opraviť vozidlo alebo vykonať jeho údržbu. Prístup iných osôb k týmto informáciám je možný len vtedy, keď to vyžaduje legislatíva alebo ak to povolí vlastník vozidla.

K týmto údajom však môže mať prístup aj spoločnosť Honda, jej autorizovaní predajcovia a servisní technici, zamestnanci, zástupcovia a dodávatelia pre účely technickej diagnostiky, výskumu a vývoja týkajúceho sa vozidla.

Táto užívateľská príručka predstavuje trvalú súčasť vozidla a v prípade ďalšieho predaja vozidla sa musí odovzdať spolu s vozidlom.

V tejto užívateľskej príručke sa nachádzajú informácie o všetkých modeloch vozidla. Môžete tu nájsť aj popis zariadení a funkcií, ktorými nie je váš model vybavený.

Obrázky v tejto užívateľskej príručke znázorňujú funkcie a zariadenia, ktorými sú vybavené niektoré modely, avšak nie všetky. Váš model nemusí byť vybavený niektorými z týchto funkcií.

Informácie a technické údaje obsiahnuté v tejto publikácii boli platné v čase schválenia do tlače. Spoločnosť Honda Motor Co., Ltd. si však vyhradzuje právo na zrušenie alebo zmenu technických údajov alebo prevedenia kedykoľvek bez predchádzajúceho oznámenia a bez akéhokoľvek súvisiaceho záväzku.

Táto príručka obsahuje informácie o modeloch s pravostranným aj ľavostranným riadením. Obrázky v príručke však väčšinou znázorňujú modely s ľavostranným riadením.

➤ Bezpečná jazda Str. 43

Pre bezpečnú jazdu Str. 44 Bezpečnostné pásy Str. 49 Airbagy Str. 61

➤ Prístrojový panel Str. 99

Indikátory Str. 100 Ukazovatele a displeje Str. 144

➤ Ovládacie prvky Str. 179

Hodiny Str. 180 Zamknutie a odomknutie dverí Str. 182
Panoramatická strecha* Str. 215
Sedadlá Str. 247 Prvky komfortnej výbavy interiéru Str. 258

➤ Funkcie Str. 287

Audiosystém Str. 288 Základná obsluha audio systému Str. 295, 321
Prispôsobiteľné funkcie Str. 390, 398

➤ Riadenie Str. 485

Pred jazdou Str. 486 Ťahanie prívesu Str. 490 Pokyny pri jazde mimo spevnených vozoviek Str. 496
Zadná kamera s viacerými pohľadmi* Str. 616 Tankovanie Str. 618

➤ Údržba Str. 621

Pred vykonaním údržby Str. 622 Systém pripomenutia servisu* Str. 626
Kontrola a údržba líšt stieračov Str. 660
Údržba systému klimatizácie Str. 678 Čistenie Str. 681

➤ Zvládanie neočakávaných situácií Str. 689

Nástroje Str. 690 Ak dostanete defekt Str. 691
Indikátor, rozsvieti sa/bliká Str. 712 Poistky Str. 719

➤ Informácie Str. 729

Technické údaje Str. 730 Identifikačné čísla Str. 733

Obsah

Bezpečnosť detí Str. 75

Nebezpečenstvo výfukových plynov Str. 96

Bezpečnostné štítky Str. 97

Dvere batožinového priestoru Str. 195

Obsluha spínačov okolo volantu Str. 219

Systém klimatizácie Str. 279

Systém zabezpečenia Str. 206

Okná Str. 212

Zrkadlá Str. 243

Chybové hlásenia audiosystému Str. 383

Telefónny systém hands-free Str. 426, 447

Všeobecné informácie o audiosystéme Str. 385

Tiesňová linka (eCall)* Str. 479

Počas jazdy Str. 498

Honda Sensing Str. 539

Brzdenie Str. 595

Parkovanie vozidla Str. 604

Spotreba paliva a emisie CO₂ Str. 620

Plán údržby* Str. 631

Kontrola a údržba pneumatík Str. 665

Príslušenstvo a úpravy Str. 686

Údržba pod kapotou Str. 639

12-voltový akumulátor Str. 670

Výmena žiaroviek Str. 655

Starostlivosť o diaľkový vysielač Str. 676

Systém napájania sa nespustí Str. 703

Núdzové odťahovanie Str. 726

Ak je akumulátor vybitý Str. 706

Ak nemôžete otvoriť dvere batožinového priestoru Str. 727

Prehrievanie Str. 709

Zariadenia emitujúce rádiové vlny Str. 734

Vyhlásenie o zhode - prehľad obsahu* Str. 766

Stručná referenčná príručka Str. 4

Bezpečná jazda Str. 43

Prístrojový panel Str. 99

Ovládacie prvky Str. 179

Funkcie Str. 287

Riadenie Str. 485

Údržba Str. 621

Zvládanie neočakávaných situácií Str. 689

Informácie Str. 729

Register Str. 771

Vizuálny register

Typ vozidla s ľavostranným riadením

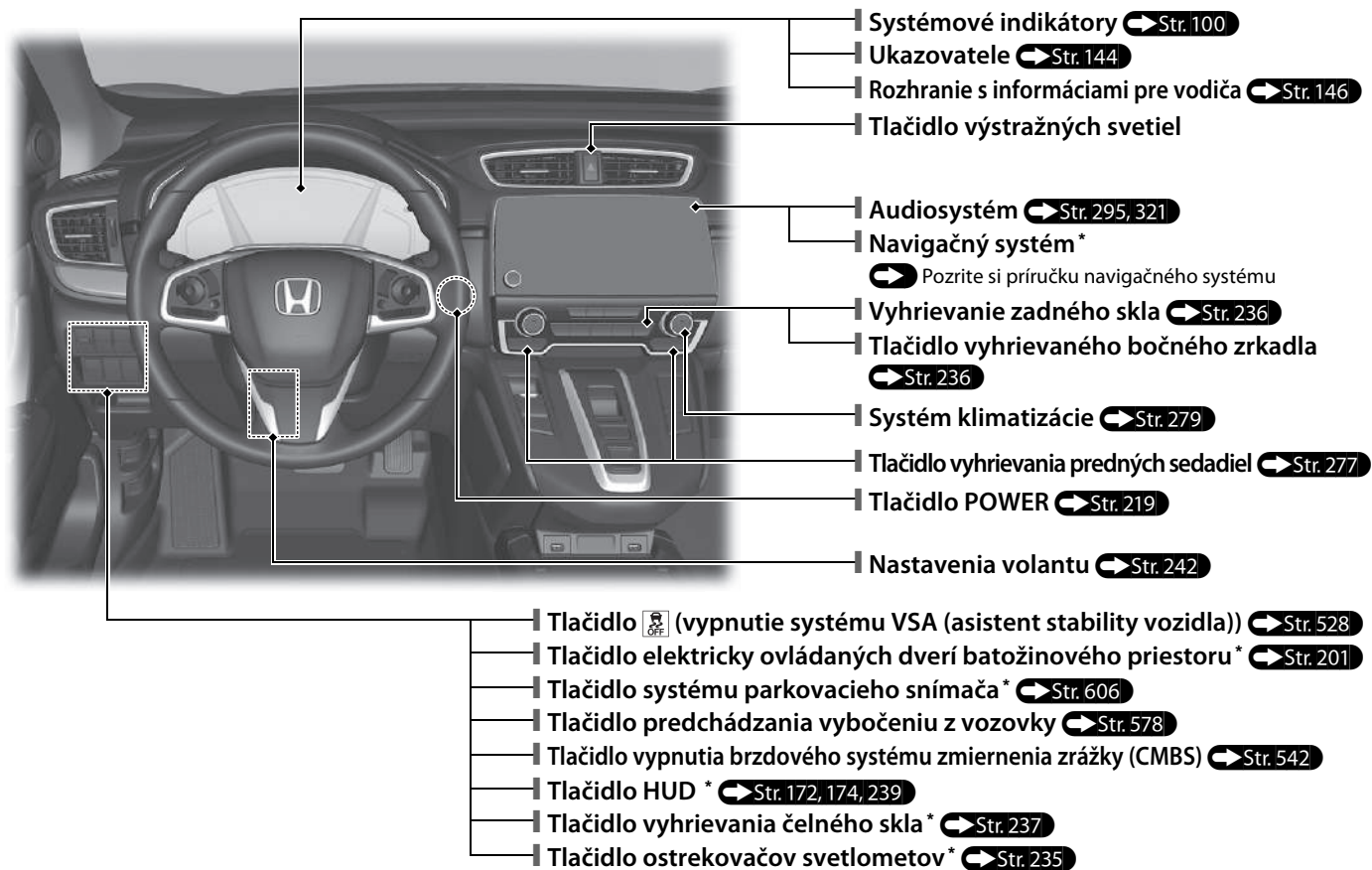

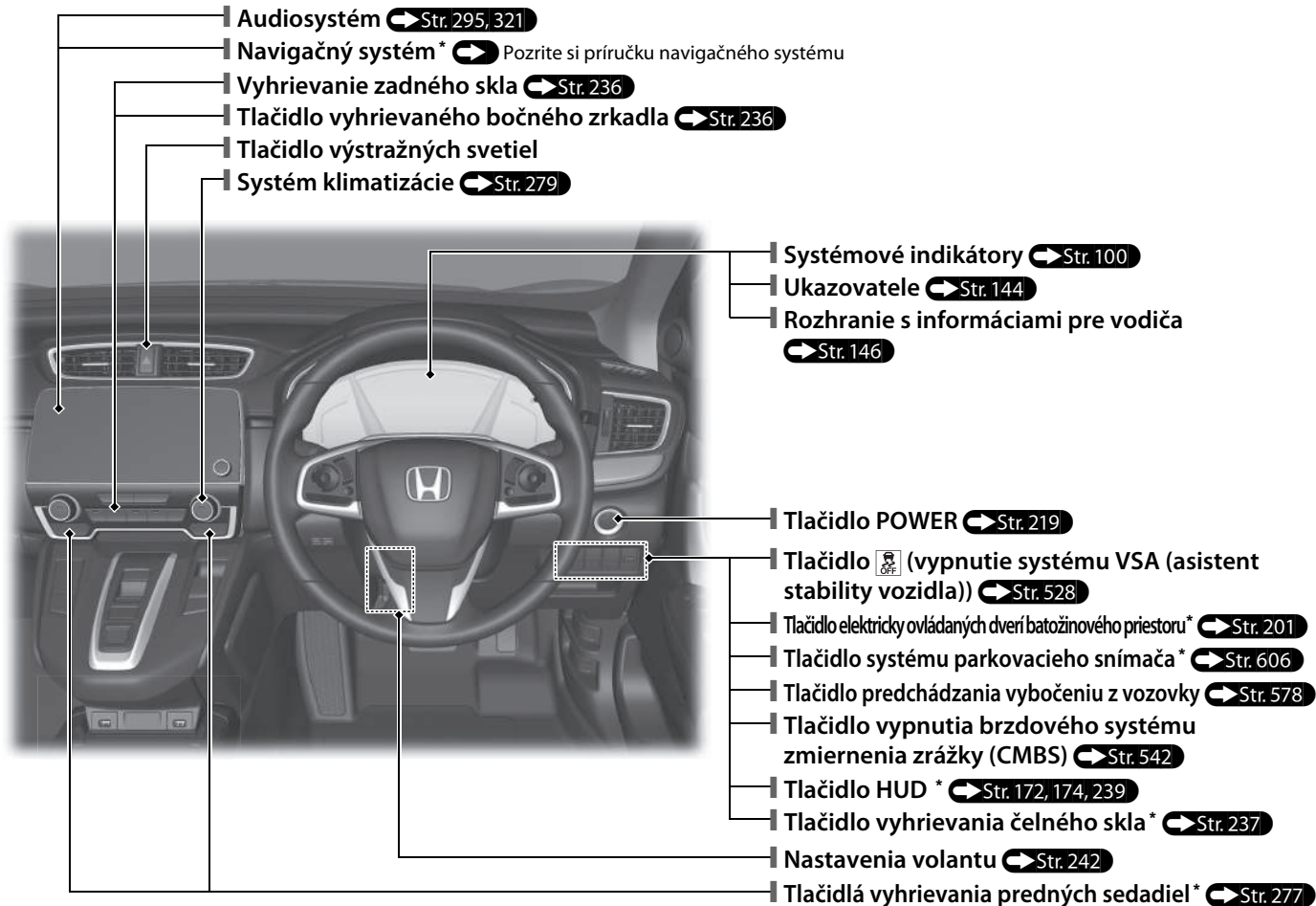

* Nie je k dispozícii u všetkých modelov

Vizuálny register

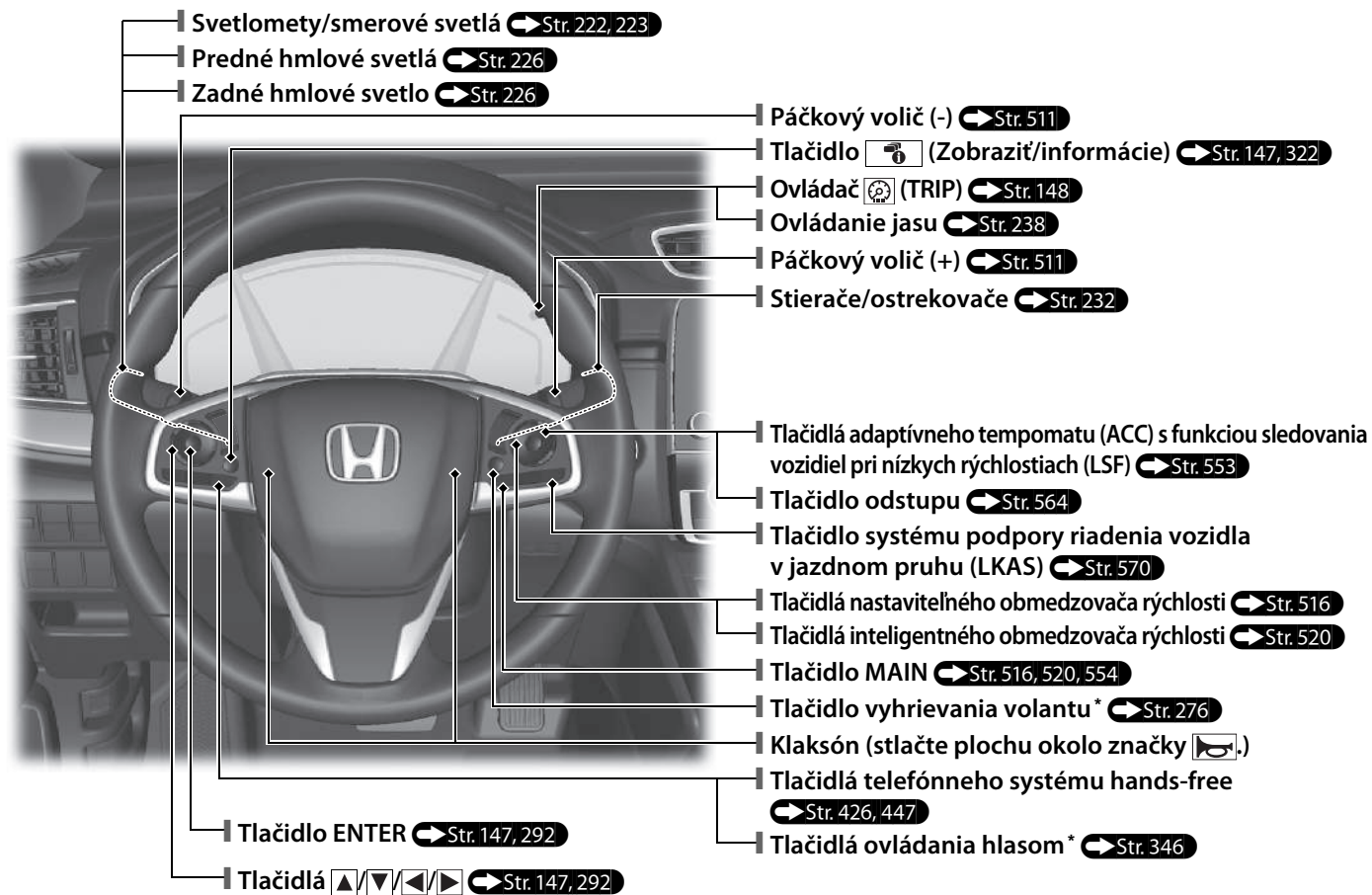

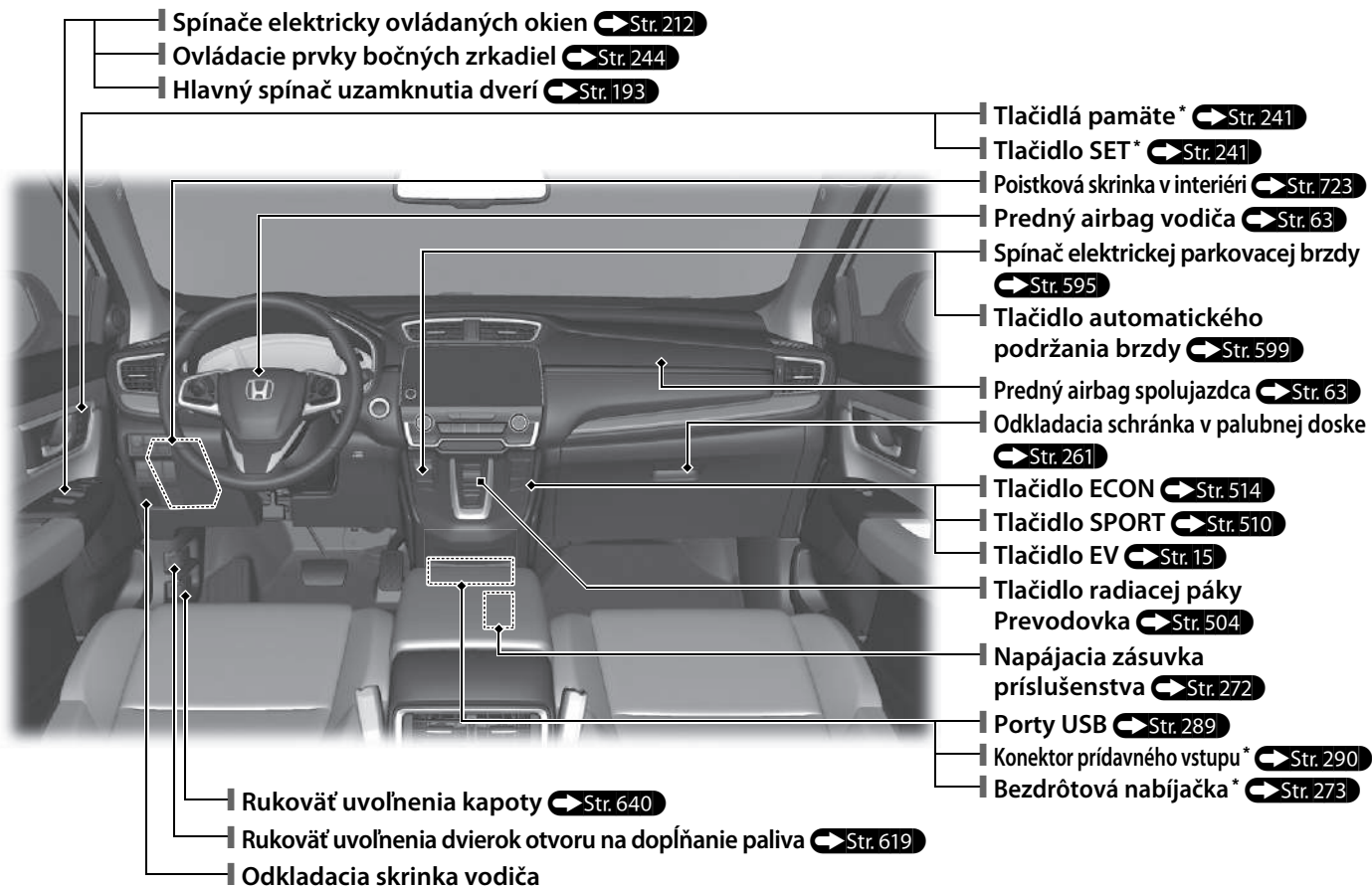

Vizuálny register

Typ vozidla s pravostranným riadením

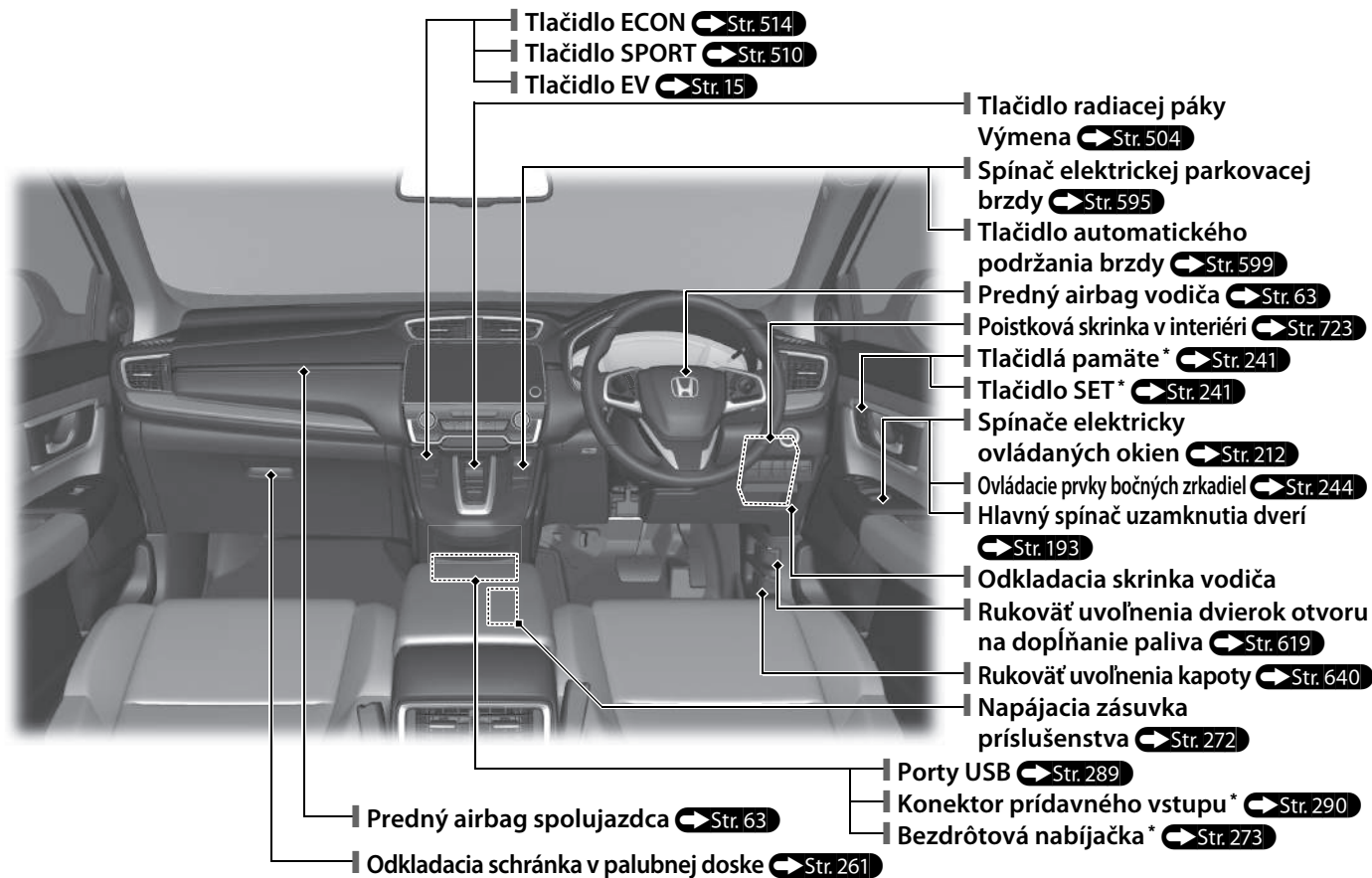

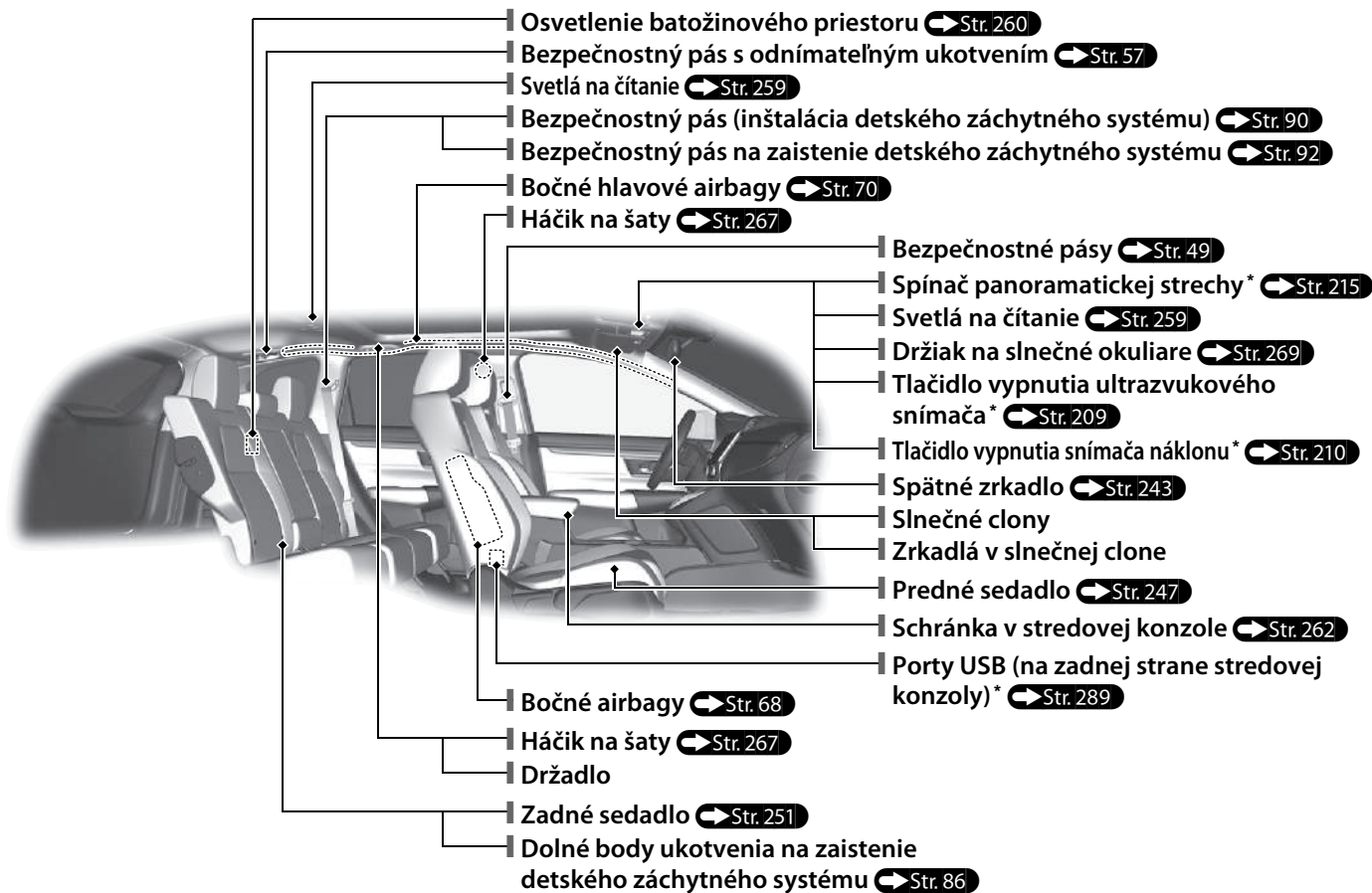

* Nie je k dispozícii u všetkých modelov

Vizuálny register

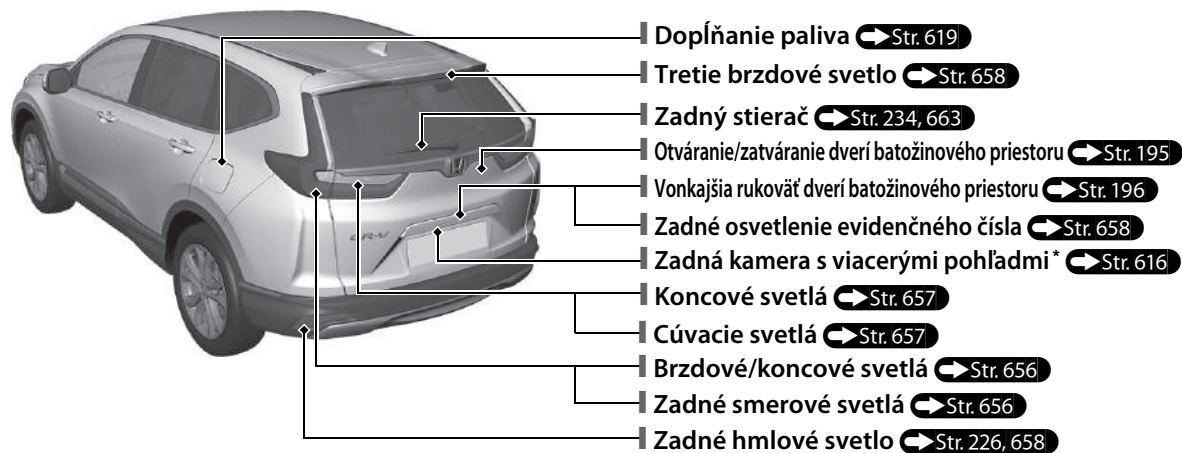
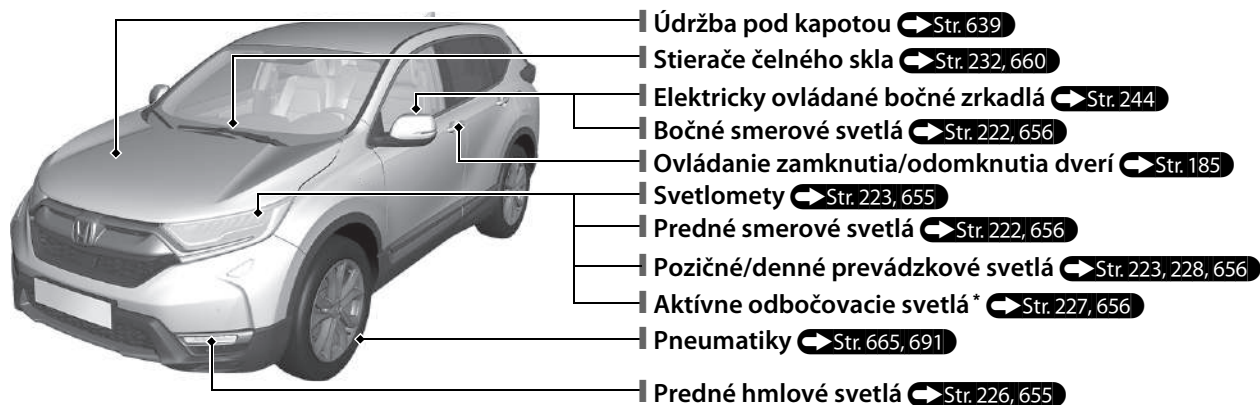

e:HEV

Vaše vozidlo e:HEV využíva ako zdroj pohonu elektromotor aj benzínový motor, pričom elektromotor získava elektrinu z internej vysokonapäťovej batérie alebo interného generátora. Vysokonapäťovú batériu je možné nabíjať z generátora poháňaného motorom alebo z regeneračného brzdenia.

Pri jazde vaše vozidlo poháňa výlučne elektromotor, výlučne benzínový motor alebo oba tieto pohony súčasne. Systém vyberá, ktorý zdroj pohonu je najvhodnejší, a automaticky naň prepne. Za určitých okolností môžete stlačením tlačidla **EV** manuálne aktivovať režim EV (pohon iba elektrickou energiou).

● Energetická účinnosť

Rovnako ako pri benzínovom vozidle má najväčší vplyv na palivovú úspornosť a dojazd hybridných vozidiel váš štýl jazdy. Agresívne zrýchľovanie a jazda vysokou rýchlosťou môžu jednoducho prinútiť systém, aby prepol zdroj pohonu na benzínový motor.

Okrem toho intenzívne používanie systému klimatizácie negatívne ovplyvňuje dojazd a účinnosť vozidla. Oba tieto spôsoby používania rýchlejšie znižujú stav nabitia vysokonapäťovej batérie.

● Typy batérií

V tomto vozidle sa používajú dva typy batérií; štandardný 12-voltový akumulátor, ktorý napája airbagy, vnútorné a vonkajšie svetlá a iné štandardné 12-voltové systémy, a vysokonapäťová batéria, ktorá sa používa na napájanie hnacieho motora a dobíjanie 12-voltového akumulátora.

HLAVNÉ KOMPONENTY VOZIDLA e:HEV

Benzínový motor – Za určitých jazdných podmienok zabezpečuje pohon kolies a otáča generátor.

Generátor – Spúšťa motor a generuje elektrický výkon, keď je poháňaný benzínovým motorom, na napájanie elektromotora alebo na nabíjanie vysokonapäťovej batérie.

Elektromotor – Za určitých podmienok zabezpečuje pohon kolies v spojení s benzínovým motorom a poskytuje elektrickú energiu vysokonapäťovej batérii prostredníctvom regeneračného brzdenia.

Vysokonapäťová batéria – Zabezpečuje ukladanie elektrickej energie a slúži ako zdroj energie pre elektromotor. Informácie o vlastnostiach vysokonapäťovej batérie vám pomôžu dosiahnuť optimálne riadenie a maximalizovať dojazd vášho elektrického vozidla. ➔ **Str. 537**

Indikátor úrovne nabitia vysokonapäťovej batérie –

Zobrazuje stav nabitia batérie.

Keď indikátor:

- Zobrazuje dva alebo menej segmentov, režim EV už nie je k dispozícii.
- Zobrazuje desať segmentov, úroveň nabitia batérie je plná.

Nezakrývajte otvor prívodu vzduchu

Ak je otvor prívodu vzduchu počas prevádzky vozidla zablokovaný, môže dôjsť k prehriatiu vysokonapäťovej batérie. V záujme ochrany batérie môže systém začať obmedzovať výkon batérie a môže sa rozsvietiť indikátor systému napájania a indikátor systému nabíjania 12-voltového akumulátora.

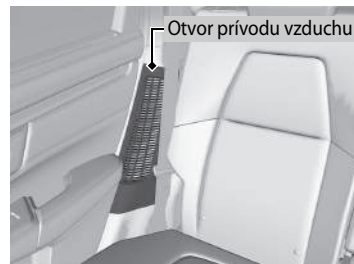
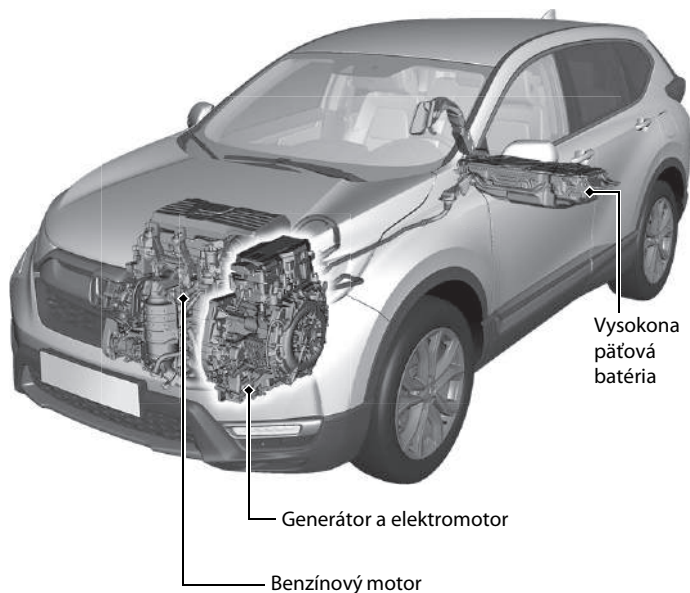

Modely s pohonom dvoch kolies



Prevádzkový režim	Elektrické vozidlo (EV)	Hybrid (HV)	Motor (priamy pohon)	Regenerácia
Stav jazdy	<p>Vozidlo stojí alebo jazdí nízkou rýchlosťou:</p> <ul style="list-style-type: none"> Pohon kolies zabezpečuje len elektromotor. 	<p>Jazda s vysokým zaťažením (napríklad zrýchľovanie alebo jazda hore svahom):</p> <ul style="list-style-type: none"> Pohon kolies zabezpečuje elektromotor Benzínový motor poháňa generátor, čím dodáva elektrickú energiu elektromotoru na zvýšenie výkonu pohonu alebo vysokonapäťovej batérie na jej nabíjanie. 	<p>Jazda vysokou rýchlosťou s nízkym zaťažením:</p> <ul style="list-style-type: none"> Pohon kolies zabezpečuje benzínový motor. Vysokonapäťová batéria dodáva elektrickú energiu elektromotoru na zvýšenie výkonu. Elektromotor dodáva elektrickú energiu vysokonapäťovej batérii prostredníctvom rekuperačného brzdienia. 	<p>Plynový pedál sa uvoľní a vozidlo spomaľuje.</p> <ul style="list-style-type: none"> Elektromotor dodáva elektrickú energiu vysokonapäťovej batérii prostredníctvom rekuperačného brzdienia.
Monitor toku energie				
Elektromotor	Zastavený/v prevádzke	V prevádzke	Generuje/v prevádzke	Rekuperuje
Generátor	Zastavený	Generuje	Žiadny výstup	Zastavený/žiadny výstup
Motor	Zastavený	V prevádzke	V prevádzke	Zastavený/žiadny výstup
Vysokonapäťová batéria	Vybíja sa	Nabíja sa/vybíja sa	Nabíja sa/vybíja sa	Nabíjanie



Prevádzkový režim	Elektrické vozidlo (EV)	Hybrid (HV)	Motor (priamy pohon)	Regenerácia
Stav jazdy	<p>Vozidlo stojí alebo jazdí nízkou rýchlosťou:</p> <ul style="list-style-type: none"> Pohon kolies zabezpečuje len elektromotor. 	<p>Jazda s vysokým zaťažením (napríklad zrýchľovanie alebo jazda hore svahom):</p> <ul style="list-style-type: none"> Pohon kolies zabezpečuje elektromotor Benzínový motor poháňa generátor, čím dodáva elektrickú energiu elektromotoru na zvýšenie výkonu pohonu alebo vysokonapäťovej batérie na jej nabíjanie. 	<p>Jazda vysokou rýchlosťou s nízkym zaťažením:</p> <ul style="list-style-type: none"> Pohon kolies zabezpečuje benzínový motor. Vysokonapäťová batéria dodáva elektrickú energiu elektromotoru na zvýšenie výkonu. Elektromotor dodáva elektrickú energiu vysokonapäťovej batérii prostredníctvom rekuperačného brzdzenia. 	<p>Plynový pedál sa uvoľní a vozidlo spomaľuje.</p> <ul style="list-style-type: none"> Elektromotor dodáva elektrickú energiu vysokonapäťovej batérii prostredníctvom rekuperačného brzdzenia.
Monitor toku energie				
Elektromotor	Zastavený/v prevádzke	V prevádzke	Generuje/v prevádzke	Rekuperuje
Generátor	Zastavený	Generuje	Žiadny výstup	Zastavený/žiadny výstup
Motor	Zastavený	V prevádzke	V prevádzke	Zastavený/žiadny výstup
Vysokonapäťová batéria	Vybíja sa	Nabíja sa/vybíja sa	Nabíja sa/vybíja sa	Nabíjanie

Tlačidlo EV

Režim EV sa aktivuje stlačením tlačidla EV pri tlačidle radiacej páky.

Keď je režim EV aktivovaný, indikátor režimu EV na prístrojovom paneli sa rozsvieti.

Opätovným stlačením tlačidla EV prejdete späť do režimu HV.

Niektoré podmienky, ako napríklad úroveň nabitia vysokonapätovej batérie a vysoká rýchlosť vozidla, môžu zabrániť manuálnemu prepnutiu do režimu EV. Ak sa režim EV deaktivuje, pri stlačení tlačidla zaznie zvuková signalizácia a v rozhraní s informáciami pre vodiča sa zobrazí hlásenie.

Zmeny v podmienkach vozidla, jazdy alebo vozovky môžu automaticky zrušiť režim EV a aktivovať prechod späť do režimu HV.

V rozhraní s informáciami pre vodiča sa zobrazí hlásenie a režim EV sa môže zrušiť automaticky v nasledujúcich situáciách:

- Úroveň nabitia vysokonapätovej batérie je nízka.
- Rýchlosť vozidla je príliš vysoká.
- Rýchlosť vozidla je vyššia ako 40 km/h, zatiaľ čo je motor v režime zahrievania.
- Úplne stlačíte plynový pedál.
- Jazdíte na ceste so stúpaniami.

➤ **Výstražné a informačné hlásenia rozhrania s informáciami pre vodiča** ➡ Str. 123

V režime EV je aktívny akustický systém signalizácie vozidla.

➤ **Akustický systém signalizácie vozidla** ➡ Str. 515

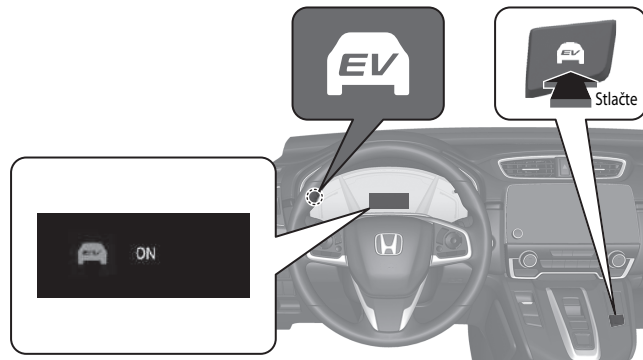

● Rekuperácia energie a rekuperačné brzdenie

Keď je aktívne rekuperačné brzdenie

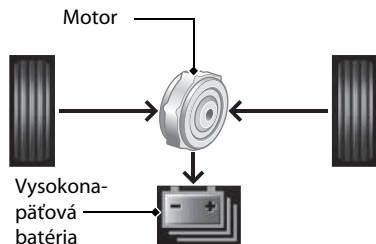

Pri spomaľovaní bez stlačenia plynového pedála, pri použití brzdového pedála alebo pri jazde z kopca funguje elektromotor ako generátor, ktorý rekuperuje časť elektrickej energie, ktorá sa použila na zrýchlenie vozidla. Toto rekuperačné brzdenie spomaľuje vozidlo podobným spôsobom ako brzdenie motorom v benzínovom vozidle. Rýchlosť spomalenia môžete ovládať pomocou páčkového voliča spomaľovania.

● Automatické zastavenie/štartovanie motora

Ak je to vhodné, benzínový motor vášho vozidla automaticky zastaví počas prevádzky vozidla alebo sa znova naštartuje, kým vozidlo stojí.

V nasledujúcich prípadoch sa však automatické zastavenie motora nemusí aktivovať.

- Vozidlo momentálne potrebuje dodatočný výkon na agresívne zrýchlenie, jazdu do kopca alebo jazdu pri vysokej rýchlosti.
- Keď sa intenzívne používa systém klimatizácie.
- Teplota vysokonapätovej batérie je vysoká alebo nízka.

● Jedinečné zvuky vozidla e:HEV

Keď prvýkrát začnete jazdiť s týmto vozidlom, pravdepodobne budete počuť neznáme zvuky, najmä keď zapnete systém napájania, počas jazdy alebo rozbiehania sa, prípadne keď vzduch prúdi cez otvor prívodu vzduchu vysokonapätovej batérie, keď je aktivovaný systém chladenia vysokonapätovej batérie. Niektoré z týchto zvukov sú jedinečné pre pohonný systém, a tiež pre palivový, klimatizačný systém a chladiaci systém vysokonapätovej batérie vozidla, a iné sú podobné zvukom, aké vytvárajú konvenčné automobily, ktoré sú zvyčajne prehlúsené silnejšími zvukmi neprítomnými v prípade vozidiel tejto konštrukcie. Tieto zvuky nie sú dôvodom na obavy a čoskoro si na ne zvyknete ako na bežné a dokážete rozpoznať akýkoľvek prípadný nový alebo neobvyklý zvuk.

Bezpečnostné opatrenia



NeDotýkajte sa vysokonapäťového systému

Ak sa pokúsite rozobrať niektorý komponent vysokonapäťového systému alebo odpojiť jeden z jeho vodičov, môže to spôsobiť vážny zásah elektrickým prúdom. Údržbu alebo opravy vysokonapäťového systému smie vykonať len predajca Honda.

V prípade kolízie

● Dávajte si pozor na nebezpečenstvo zásahu elektrickým prúdom.

► Ak dôjde k vážnej nehode, ktorá poškodí vysokonapäťový systém vozidla, môže dôjsť k zásahu elektrickým prúdom v dôsledku odkrytých vysokonapäťových komponentov alebo vodičov. Ak k tomu dôjde, nedotýkajte sa žiadneho z komponentov vysokonapäťového systému ani žiadneho z jeho oranžových vodičov.

● Nedotýkajte sa kvapaliny vysokonapäťovej batérie.

► Vysokonapäťová batéria obsahuje horľavý elektrolyt, ktorý môže v prípade vážnej nehody vytečť. Zabráňte kontaktu elektrolytu s pokožkou a očami, pretože je žieravý. Ak náhodou prídete do styku s elektrolytom, oplachujte vystavenú pokožku alebo oči veľkým množstvom vody po dobu najmenej piatich minút a ihneď vyhľadajte lekársku pomoc.

● Na uhasenie elektrického požiaru použite hasiaci prístroj.

► Snaha o uhasenie elektrického požiaru dokonca aj malým množstvom vody (napríklad pomocou záhradnej hadice) môže byť nebezpečná.

● Každé poškodenie vozidla spôsobené nehodou nechajte opraviť predajcom.

Systém núdzového vypnutia vysokonapäťového systému

Ak je vozidlo účastníkom havárie, v závislosti od závažnosti nárazu sa aktivuje systém núdzového vypnutia. Keď sa tento systém aktivuje, vysokonapäťový systém sa automaticky vypne a vozidlo sa už nemôže pohybovať vlastnou energiou. Ak chcete obnoviť normálnu prevádzku vysokonapäťového systému, obráťte sa na predajcu.

Pri likvidácii vozidla

● Vysokonapäťová batéria je lítium-iónová batéria. Spoločnosť Honda zhromažďuje a recykluje použité vysokonapäťové batérie – v prípade poškodenia vozidla bez možnosti opravy sa obráťte na predajcu, ktorý zabezpečí správnu likvidáciu batérie.

System Eco Assist Str. 514

Merač prostredia

- Keď je vypnutý režim SPORT, farba merača prostredia sa zmení na zelenú, čo znamená, že vozidlo je poháňané úsporným spôsobom.



Indikátor režimu ECON Str. 113

Rozsvieti sa po stlačení tlačidla ECON.



Táto správa sa zobrazí na niekoľko sekúnd po stlačení tlačidla ECON.



Tlačidlo ECON Str. 514

Pomáha znižovať spotrebu paliva.

Hodnotenie cyklu jazdy/celkový počet bodov

- Rozsvieti sa, keď je režim napájania v polohe VOZIDLO VYPNUTÉ.



Zobrazenie ekologickej jazdy ➔ Str. 152

- Udržiavajte ikonu vozidla v blízkosti stredu kruhu.

Spotreba paliva je:

Horšia

Lepšia

Najlepšia

Lepšia

Horšia



Prudké brzdenie



Pomalé zrýchľovanie/
spomaľovanie



Prudké zrýchlenie

Bezpečná jazda ↔ Str. 43

Airbagy ↔ Str. 61

- Vaše vozidlo je vybavené airbagmi, ktoré vás a vašich spolujazdcov chránia pri miernom až silnom náraze.

Bezpečnosť detí ↔ Str. 75

- Deti mladšie ako 12 rokov by mali sedieť na zadnom sedadle.
- Malé deti musia byť správne pripútané v detskom záchytnom systéme smerujúcom dopredu.
- Bábätká musia byť správne pripútané v detskej autosedačke smerujúcej dozadu umiestnenej na zadnom sedadle.

Nebezpečenstvo výfukových plynov ↔ Str. 96

- Vozidlo vypúšťa nebezpečné výfukové plyny, ktoré obsahujú oxid uhoľnatý. Motor neštartujte v uzavretých priestoroch, kde sa môže hromadiť oxid uhoľnatý.

Bezpečnostné pásy ↔ Str. 49

- Zapnite si bezpečnostný pás a na sedadle sedte vzpriamene a čo najviac vzadu.
- Skontrolujte, či sú spolujazdci správne pripútaní bezpečnostnými pásmi.



Pripútajte sa lonovým pásom čo najnižšie.

Kontrolný zoznam pred jazdou ↔ Str. 48

- Pred jazdou skontrolujte, či sú predné sedadlá, opierky hlavy, volant a zrkadlá správne nastavené.

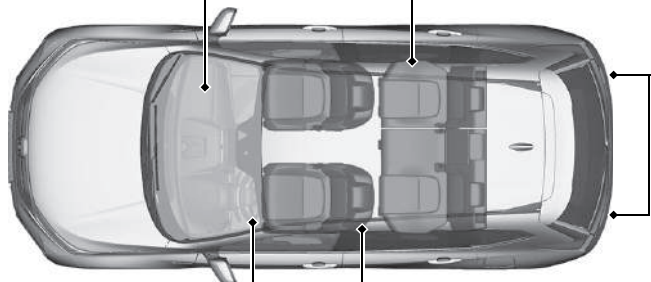

Prístrojový panel ➔ Str. 99

Indikátory ➔ Str. 100 / Rozhranie s informáciami pre vodiča ➔ Str. 146 / Ukazovatele ➔ Str. 144 /
 Projekčný displej* ➔ Str. 172

Systémové indikátory

-  Indikátor poruchy
-  Indikátor nízkeho tlaku oleja
-  Indikátor systému nabíjania 12-voltového akumulátora
-  Indikátor protiblokovacieho brzdového systému (ABS)
-  Indikátor systému asistenta stability vozidla (VSA)
-  Indikátor vypnutia systému asistenta stability vozidla (VSA)
-  Indikátor systému automatického podržania brzd
-  Indikátor automatického podržania brzd
-  Indikátor režimu ECON
-  Indikátor režimu SPORT
-  Indikátor parkovacej brzdy a brzdového systému (červený)
-  Indikátor parkovacej brzdy a brzdového systému (žltý)
-  Indikátor systémového hlásenia
-  Indikátor nízkeho tlaku v pneumatikách/systému výstrahy poklesu tlaku v pneumatikách
-  Indikátor systému detekcie objektov v mŕtvom uhle (BSI)*

Typ vozidla s pravostranným riadením

Indikátor systému imobilizéra/Indikátor alarm systému

Ukazovateľ POWER/CHARGE

Tachometer

Typ vozidla s ľavostranným riadením

Indikátor systému imobilizéra/Indikátor alarm systému







Ukazovateľ úrovne nabitia vysokonapätovej batérie

Indikátor polohy radenia/indikátor systému prevodovky





Palivomer

Rozhranie s informáciami pre vodiča











Systémové indikátory

-  Indikátor smerového signálu a výstražných svetiel
-  Indikátor systému elektrického posilňovača riadenia (EPS)
-  Indikátor nízkej hladiny paliva
-  Indikátor pripomenutia bezpečnostného pásu
-  Indikátor doplnkového záchytného systému

Indikátory svetiel

-  Indikátor zapnutých svetiel
-  Indikátor diaľkových svetiel
-  Indikátor predných hmlových svetiel
-  Indikátor zadného hmlového svetla

Systémové indikátory

-  Indikátor nastaviteľného obmedzovača rýchlosti
-  Indikátor inteligentného obmedzovača rýchlosti
-  Indikátor automatického prepínania diaľkových svetiel
-  Indikátor adaptívneho tempomatu (ACC) s funkciou sledovania vozidiel pri nízkych rýchlostiach (LSF) (žltý/zelený)
-  Indikátor systému podpory riadenia vozidla v jazdnom pruhu (LKAS) (žltý/zelený)
-  Indikátor brzdového systému zmiernenia zrážky (CMBS)
-  Indikátor predchádzania vybočeniu z vozovky
-  Indikátor pripravenosti
-  Indikátor systému napájania
-  Indikátor EV
-  Indikátor režimu EV

* Nie je k dispozícii u všetkých modelov

Ovládacie prvky Str. 179





Hodiny Str. 180

Modely s navigačným systémom

Audiosystém prijíma signály zo satelitov GPS a aktualizuje hodiny automaticky.

Modely s audiosystémom s farebným displejom





- 1 Stlačte a podržte tlačidlo **MENU/CLOCK**.
- 2 Otočením ovládača  zmeňte hodnotu hodín a potom stlačte tlačidlo .
- 3 Otočením ovládača  zmeňte hodnotu minút a potom stlačte tlačidlo .
- 4 Vyberte položku **SET** a stlačte tlačidlo .

Tieto značky znázorňujú pohyb otočného tlačidla výberu.

- Otočením  vyberiete možnosť.
- Stlačením  potvrdíte zadanie.

Modely s audiosystémom s displejom



- 1 Vyberte ikonu  (Domov) a potom položku **Nastavenia**.
- 2 Vyberte položku **Hodiny** a potom položku **Nastavenie hodín**.
- 3 Dotykom na príslušnú / upravte hodnotu hodín alebo minút nahor alebo nadol.
- 4 Zvoľte položku **OK**.

Tlačidlo POWER Str. 219

Stlačením tohto tlačidla zmeníte režim napájania vozidla.

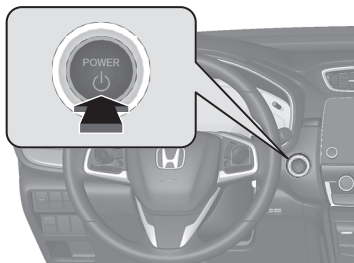

Smerové signály Str. 222

Páčka ovládania smerových signálov

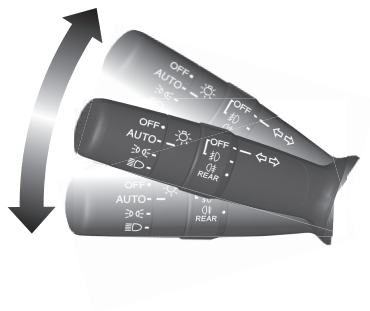

Osvetlenie Str. 223

Spínače svetiel

Dialkové svetlá

Stretávacie svetlá

Blikanie dialkovými svetlami

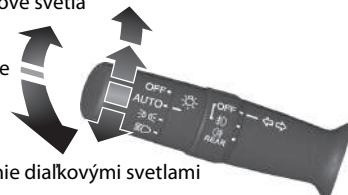

Stierače a ostrekovače

➔ Str. 232

Páčka ovládania stieračov/ostrekovačov

MIST: Hmla
OFF: Vypnuté
AUTO^{*1}: Rýchlosť stieračov sa nastavuje automaticky
INT^{*2}: Pomalé prerušované stieranie
LO: Pomalé stieranie
HI: Rýchle stieranie

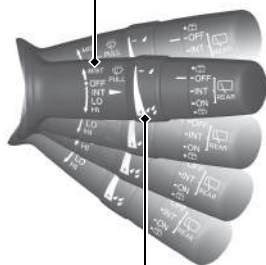

Potiahnutím smerom k sebe použijete kvapalinu ostrekovača.

Krúžok nastavenia

- ☐: Nízka citlivosť^{*1}
- ☐: Nižšia rýchlosť, menej pohybov^{*2}
- ☐: Vysoká citlivosť^{*1}
- ☐: Vyššia rýchlosť, viac pohybov^{*2}

*1: Modely so stieračmi s funkciou automatického prerušovaného stierania

*2: Modely so stieračmi bez funkcie automatického prerušovaného stierania

Modely so stieračmi s funkciou automatického prerušovaného stierania

Pred nasledujúcimi situáciami musí byť nastavenie **AUTO** vždy v polohe **OFF**, aby nedošlo k závažnému poškodeniu systému stieračov:

- Čistenie čelného skla
- Prejazd cez autoumývačň
- Neprší

Volant ➔ Str. 242

- Ak chcete nastaviť volant, potiahnite páčku nastavenia smerom k sebe, nastavte volant do požadovanej polohy a zaistite páčku naspäť na jej miesto.

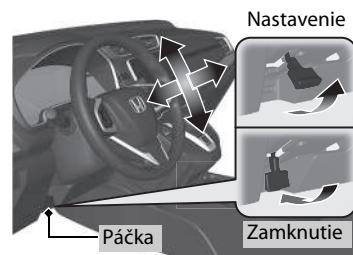

Odomknutie predných dverí zvnútra Str. 192

- Potiahnutím rukoväti jedných alebo druhých predných dverí naraz odomknete aj otvoríte dvere.

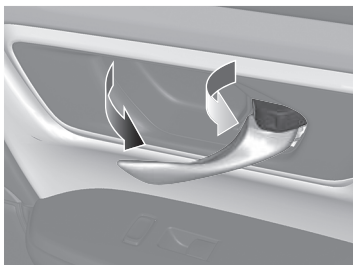

Dvere batožinového priestoru Str. 195

Modely s elektricky ovládanými dverami batožinového priestoru

Keď máte pri sebe diaľkový ovládač bezklúčového otvárania, pohybom nohy dopredu a dozadu pod strednou časťou zadného nárazníka otvoríte alebo zatvoríte elektricky ovládané dvere batožinového priestoru.

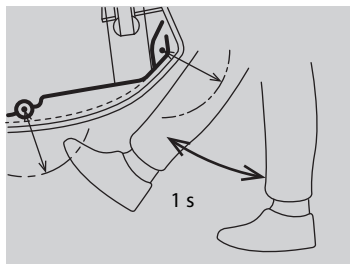

- Keď máte pri sebe diaľkový ovládač bezklúčového otvárania, stlačením vonkajšej rukoväti odomknete a otvoríte dvere batožinového priestoru.

Modely s elektricky ovládanými dverami batožinového priestoru

- Stlačte tlačidlo elektricky ovládaných dverí batožinového priestoru na ovládacom paneli na strane vodiča alebo stlačte diaľkový ovládač.

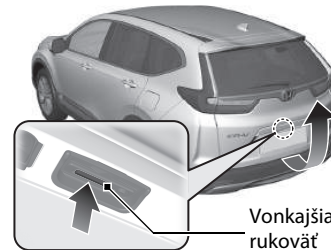

Elektricky ovládané bočné zrkadlá Str. 244

- Keď je režim napájania v polohe ZAPNUTÉ, posuňte spínač voliča do polohy L alebo R.
- Stlačením príslušného okraja spínača nastavenia nastavíte zrkadlo.
- Stlačením tlačidla sklopenia vysuniete bočné zrkadlá.

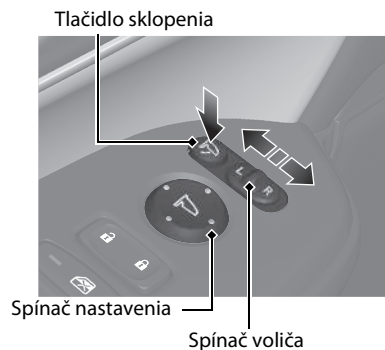

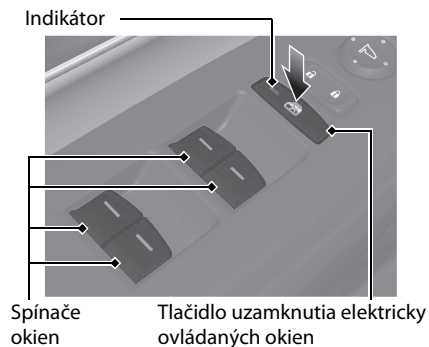

Elektricky ovládané okná Str. 212

- Keď je režim napájania v polohe ZAPNUTÉ, môžete otvárať a zatvárať elektricky ovládané okná.
- Ak je tlačidlo uzamknutia elektricky ovládaných okien vo vypnutej polohe, každé okno spolujazdca možno otvárať a zatvárať pomocou samostatného spínača.
- Ak je tlačidlo uzamknutia elektricky ovládaných okien v zapnutej polohe (svieti indikátor), spínače okien spolujazdcov sú vypnuté.



System klimatizácie Str. 279

- Stlačením tlačidla **AUTO** aktivujete systém klimatizácie.
- Stlačením tlačidla  zapnete alebo vypnete systém.
- Stlačením tlačidla  spustíte odmrázovanie čelného skla.

Modely s audiosystémom s farebným displejom

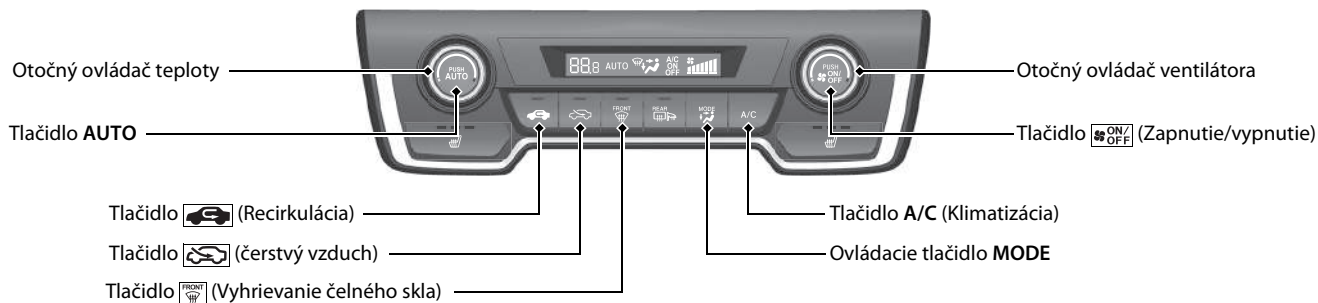
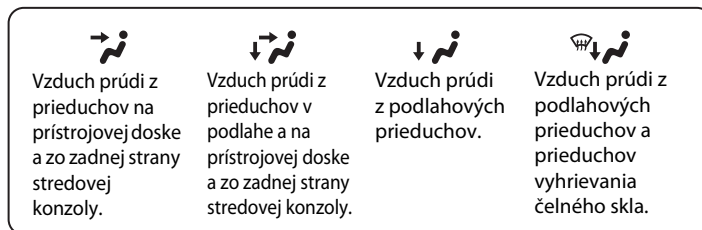

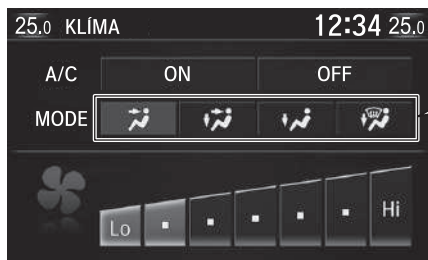

Vzduch prúdi z priechodov na prístrojovej doske a zo zadnej strany stredovej konzoly.



Vzduch prúdi z podlahy a na prístrojovej doske a zo zadnej strany stredovej konzoly.



Vzduch prúdi z podlahových priechodov.



Vzduch prúdi z podlahových priechodov a priechodov vyhrievania čelného skla.

Ovládač teploty na strane vodiča

Tlačidlá ovládania ventilátora

Tlačidlo **CLIMATE** (KLÍMA)

Tlačidlo **SYNC** (Synchronizácia)

Ovládač teploty na strane spolujazdca

Tlačidlo **FRONT** (vyhrievanie čelného skla)

Tlačidlo **AUTO**

Tlačidlo **ON/OFF** (Zapnutie/vypnutie)

Tlačidlo (Recirkulácia)

Tlačidlo (čerstvý vzduch)

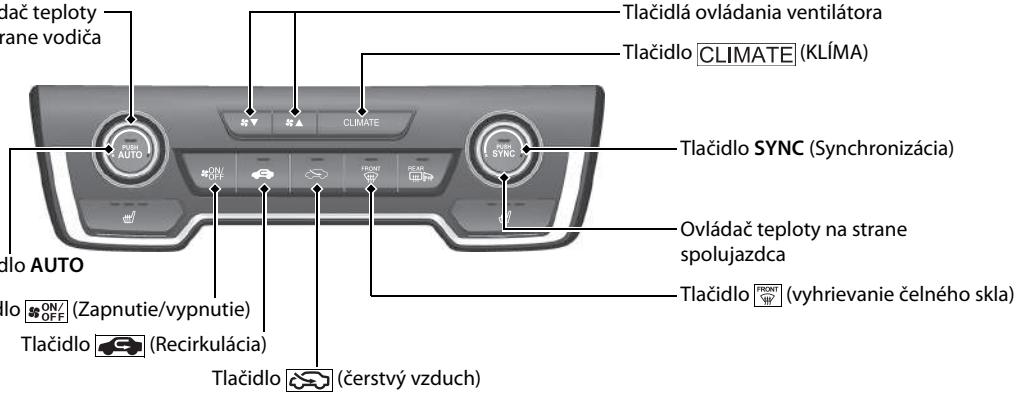

Funkcie Str. 287

Dialkové ovládanie audiosystému Str. 292

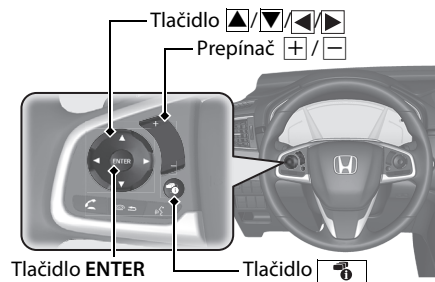





Tlačidlo ENTER

Tlačidlo 

- Prepínač  / 

Stlačením upravíte úroveň hlasitosti nahor/nadol.

- Tlačidlo  / 

Stlačením tlačidla  alebo  môžete cyklicky prepínať medzi režimami zvuku v nasledujúcom poradí:

Modely s audiosystémom s farebným displejom

FM1/FM2/DAB1/DAB2/LW/MW/USB alebo iPod/*Bluetooth*® Audio/AUX





Modely s audiosystémom s displejom

FM/DAB/LW/MW/USB/iPod/*Bluetooth*® Audio/
Aplikácie/Audio aplikácie







Modely s audiosystémom s displejom

- Tlačidlo ENTER



- Počas prehrávania obsahu pamäťového zariadenia USB

- 1 Stlačením tlačidla ENTER zobrazte zoznam priečinkov.
- 2 Stlačením tlačidla  alebo  vyberte priečinok.
- 3 Stlačením tlačidla ENTER zobrazte zoznam skladieb daného priečinka.
- 4 Stlačením tlačidla  alebo  vyberte skladbu a potom stlačte tlačidlo ENTER.

- Pri počúvaní zariadenia iPod

- 1 Stlačením ovládača ENTER zobrazte hudobný zoznam zariadenia iPod.
- 2 Stlačením tlačidla  alebo  vyberte kategóriu.
- 3 Stlačením ovládača ENTER zobrazte zoznam položiek v danej kategórii.
- 4 Stlačením tlačidla  alebo  vyberte položku a potom stlačte tlačidlo ENTER.
▶ Stlačte tlačidlo ENTER a potom stláčajte tlačidlo  alebo , kým sa nezobrazí položka, ktorú chcete prehrať.

- Počas počúvania obsahu zariadenia *Bluetooth*® Audio

- 1 Stlačením tlačidla ENTER zobrazte zoznam skladieb.
- 2 Stlačením tlačidla  alebo  vyberte skladbu a potom stlačte tlačidlo ENTER.

● Tlačidlo 

Rádio: Stlačením zmeníte predvoľbu stanice.
Stlačením a podržaním vyberiete nasledujúcu alebo predchádzajúcu stanicu so silnou frekvenciou.

Zariadenie USB:

Stlačením preskočíte na začiatok ďalšej skladby alebo sa vrátite na začiatok aktuálnej skladby.
Stlačením a podržaním zmeníte priečinok.

● Tlačidlo  (Zobraziť/informácie)

Stlačením zmeníte obsah.

➔ **Rozhranie s informáciami**
pre vodiča ➔ **Str. 146**

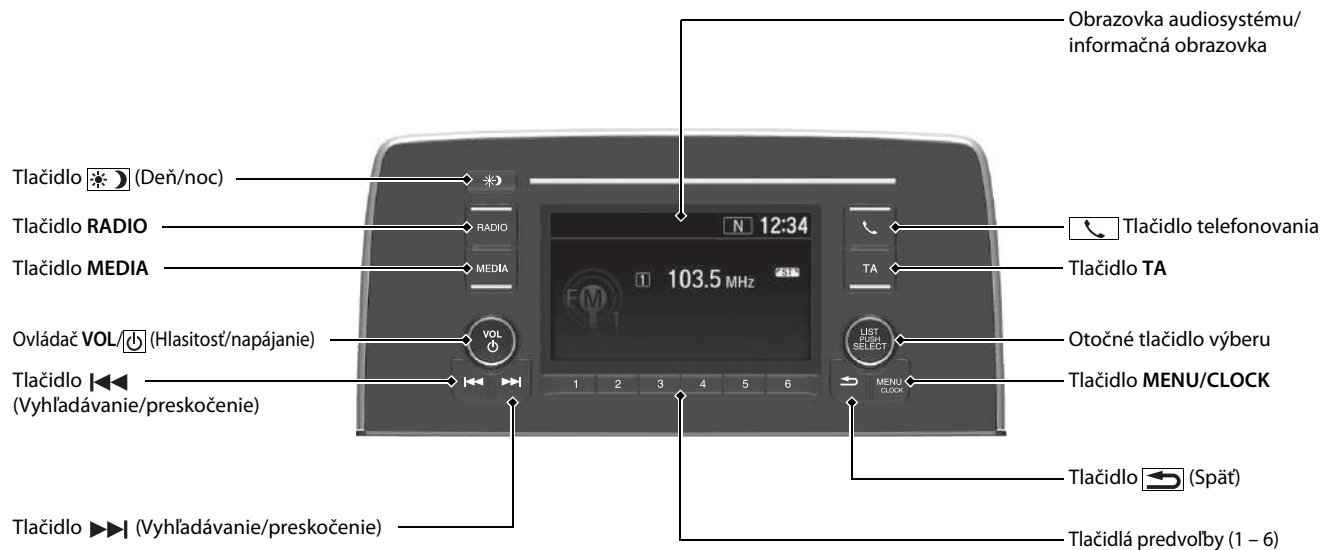

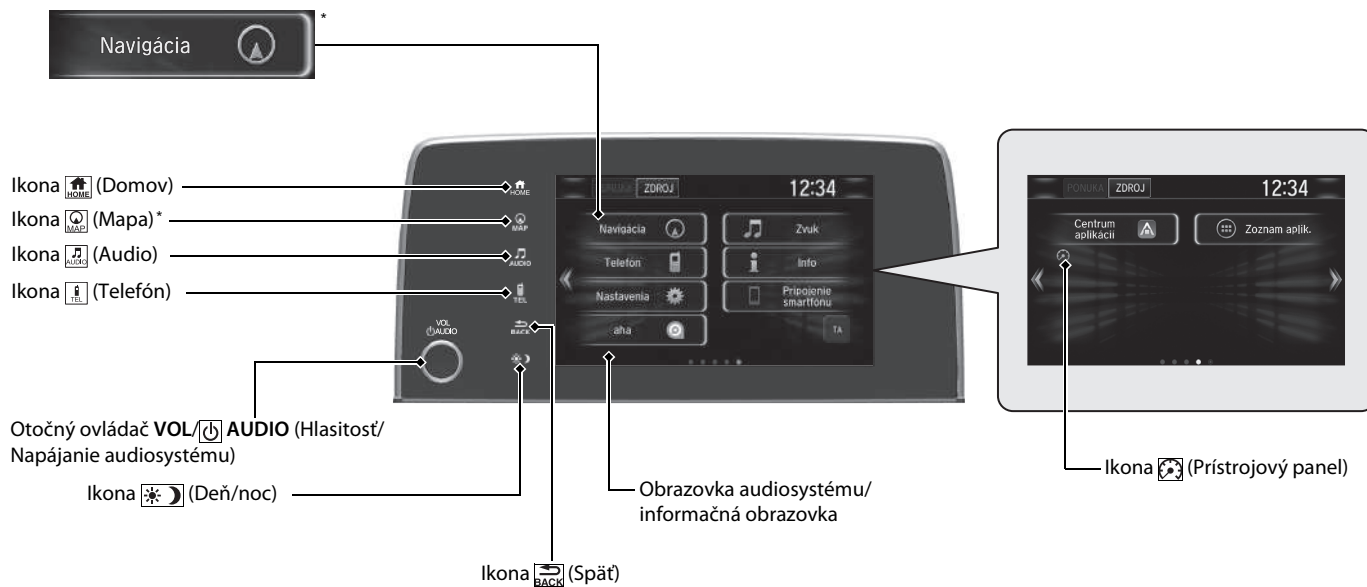

Riadenie Str. 485

Výmena Str. 503

- Pri zapínaní napájania vyberte polohu **P** a stlačte brzdový pedál.
- Výber prevodu

Indikátor pripravenosti
Zapnuté: Môžete začať jazdiť.



Indikátor polohy radiacej páky
Indikátor polohy radenia a
indikátor tlačidla radiacej páky
signalizujú aktuálne zaradený
prevod.



Indikátor polohy radiacej páky

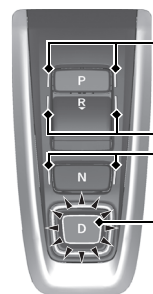

Indikátor
tlačidla
radiacej páky



P **Parkovanie**
Stlačte tlačidlo **P**.
Používa sa pri parkovaní, pred vypnutím
alebo naštartovaním systému.
Prevodovka je zamknutá.

R **Cúvanie**
Stlačte tlačidlo **R**.
Používa sa pri cúvaní.

N **Neutrál**
Stlačte tlačidlo **N**.
Prevodovka nie je zamknutá.

D **Jazda**
Stlačte tlačidlo **D**.
Používa sa pri bežnej jazde.
Dočasne možno používať páčkový volič
spomalenia.
Páčkový volič spomalenia možno použiť,
keď je zapnutý režim SPORT.

Páčkový volič spomalenia ➔ Str. 511

Keď uvoľníte plynový pedál, môžete ovládať mieru spomalenia bez toho, aby ste museli pustiť volant. Pomocou páčkového voliča spomalenia na volante môžete postupne prepínať medzi štyrmi stupňami spomalenia.

Ak chcete zrušiť páčkový volič spomalenia, na niekoľko sekúnd potiahnite volič \square .

● **Keď je režim SPORT vypnutý**

Ak potiahnete páčkový volič dozadu, stupeň spomalenia sa dočasne zmení a na prístrojovom paneli sa zobrazí príslušný stupeň.

● **Keď je režim SPORT zapnutý**

Ak potiahnete páčkový volič dozadu, stupeň spomalenia sa zmení a na prístrojovom paneli sa zobrazí miera spomalenia spolu s indikátorom M.



Páčkový volič \square



Páčkový volič \square

Keď je režim SPORT vypnutý, zobrazí sa stupeň spomalenia.



Stupeň spomalenia

Keď je režim SPORT zapnutý, zobrazí sa stupeň spomalenia a indikátor M.

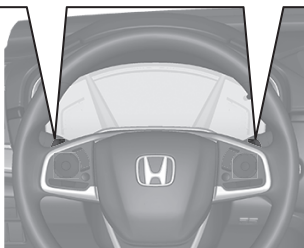

Nastaviteľný obmedzovač rýchlosti Str. 516

Tento systém vám umožňuje nastaviť maximálnu rýchlosť, ktorú vozidlo nemôže prekročiť, ani keď ďalej stláčate plynový pedál.

- Ak chcete použiť nastaviteľný obmedzovač rýchlosti, stlačte tlačidlo **MAIN**. Stlačením tlačidla **LIM** vyberte nastaviteľný obmedzovač rýchlosti a po tom, ako vozidlo dosiahne požadovanú rýchlosť, stlačte tlačidlo **-/SET**.
- Rýchlostné obmedzenie vozidla možno nastaviť na hodnotu od 30 km/h do 250 km/h.

Zapnutie a vypnutie systému VSA Str. 528

- Asistent stability vozidla (VSA) pomáha stabilizovať vozidlo počas jazdy v zákrutách a pomáha udržať trakciu vozidla pri zrýchľovaní na nespevnenom alebo klzkom povrchu vozovky.
- Systém VSA sa aktivuje automaticky pri každom spustení systému napájania.
- Ak chcete čiastočne vypnúť alebo plne obnoviť fungovanie systému VSA, stlačte a podržte toto tlačidlo, kým nezaznie pípnutie.

Systém výstrahy poklesu tlaku v pneumatikách

 Str. 531

- Zisťuje zmeny v stave pneumatiky a celkových rozmeroch spôsobené poklesom tlaku v pneumatikách.
- Systém výstrahy poklesu tlaku v pneumatikách sa automaticky zapne pri každom spustení systému napájania.
- Za určitých podmienok je potrebné vykonať postup inicializácie.

Zapnutie a vypnutie systému CMBS Str. 546

- Keď systém CMBS rozpozná neodvratiteľné riziko čelnej zrážky, pomôže vám znížiť rýchlosť vozidla, a tým aj vážnosť zrážky.
- Systém CMBS sa zapne pri každom spustení systému napájania.
- Ak chcete systém CMBS zapnúť alebo vypnúť, stlačte a podržte toto tlačidlo, kým nezaznie pípnutie.

Tankovanie Str. 618

Odporúčané palivo: Benzínové/gasoholové palivo podľa normy EN 228
Kvalitný bezolovnatý benzín/gasohol s hodnotou až E10 (90 % benzínu a 10 % etanolu), oktánové číslo merané výskumnou metódou minimálne 95

Objem palivovej nádrže: 57 l

- 1** Potiahnite rukoväť uvoľnenia dvierok otvoru na dopĺňanie paliva.



- 2** Pomalým otočením odstráňte uzáver plnenia paliva.

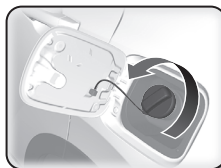

- 3** Uložte uzáver do držiaka na dvierkach otvoru na dopĺňanie paliva.

- 4** Po doplnení paliva naskrutkujte uzáver späť, pokiaľ nebudete aspoň raz počuť kliknutie.



Honda Sensing

↔ Str. 539

Honda Sensing je podporný systém pre vodiča, ktorý využíva dva úplne rozdielne druhy snímačov – radarový snímač, ktorý je umiestnený v prednej mriežke, a kameru predného snímača, ktorá je namontovaná na vnútornej strane čelného skla za spätným zrkadlom.

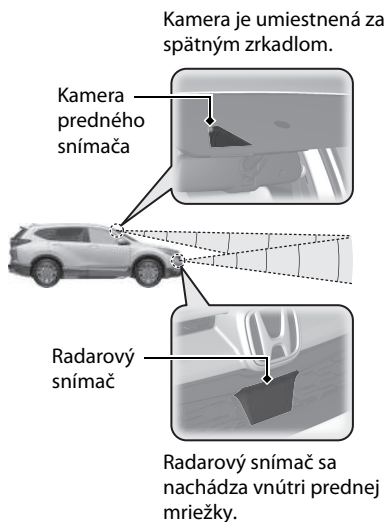

Brzdový systém zmiernenia zrážky (CMBS) ↔ Str. 542

Tento systém vám môže pomôcť, keď deteguje, že existuje možné riziko zrážky vášho vozidla s vozidlom alebo chodcom rozpoznávaným pred vašim vozidlom. Systém CMBS vás upozorní na možnosť zrážky a zároveň zníži rýchlosť vášho vozidla v prípade, ak vyhodnotí, že sa zrážke nedá vyhnúť, aby vám tak pomohol minimalizovať závažnosť zrážky.

Adaptívny tempomat (ACC) s funkciou sledovania vozidiel pri nízkych rýchlostiach (LSF) ↔ Str. 553

Pomáha udržiavať stálu rýchlosť vozidla a nastavený odstup za vozidlom rozpoznávaným pred vašim vozidlom, pričom v prípade zastavenia zisteného vozidla dokáže spomaliť a zastaviť vaše vozidlo bez toho, aby ste museli mať nohu na brzdovom alebo plynovom pedáli.

Systém podpory riadenia vozidla v jazdnom pruhu (LKAS) ↔ Str. 570

Vykonáva zásah do riadenia s cieľom udržania vozidla uprostred rozpoznávaného jazdného pruhu a poskytuje hmatové a vizuálne upozornenia, ak vozidlo opustí svoj jazdný pruh.

Systém predchádzania vybočeniu z vozovky ↔ Str. 578

Upozorní vás a poskytuje asistenciu, keď systém zistí, že vaše vozidlo môže neúmyselne prekročiť rozpoznané značenia jazdného pruhu alebo úplne vybočiť z vozovky.

Systém rozpoznávania dopravných značiek (TSR) ↔ Str. 584

Prípomína informácie o dopravných značkách, ktoré ste s vozidlom práve minuli, napríklad aktuálne rýchlostné obmedzenie alebo zákaz predbiehania, a zobrazuje ich v rozhraní s informáciami pre vodiča a na projekčnom displeji*.

Údržba [Str. 621](#)

Pod kapotou [Str. 639](#)

- Skontrolujte hladinu motorového oleja, chladiacej kvapaliny motora, chladiacej kvapaliny invertora a kvapaliny ostrekovačov čelného skla. V prípade potreby doplňte.
- Skontrolujte hladinu brzdovej kvapaliny.
- Každý mesiac kontrolujte stav 12-voltovej batérie.

- 1 Potiahnite rukoväť uvoľnenia kapoty pod vonkajším dolným rohom prístrojovej dosky na strane vodiča.

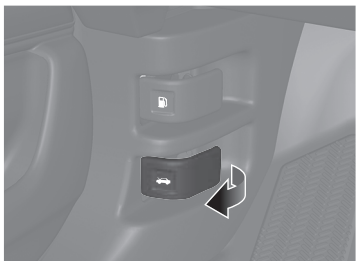

- 2 Nájdite páčku západky kapoty, zatlačte ju do strany a nadvihnite kapotu. Po miernom nadvihnutí kapoty môžete páčku uvoľniť.

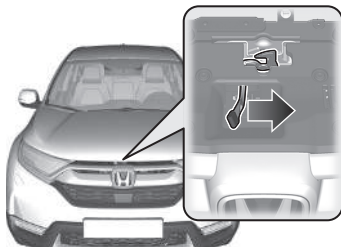

- 3 Po dokončení zatvorte kapotu a uistite sa, že pevne zapadla na svoje miesto.

Lišty stieračov [Str. 660](#)

- Vymeňte lišty stieračov, ak zanechávajú na čelnom skle šmuhy.

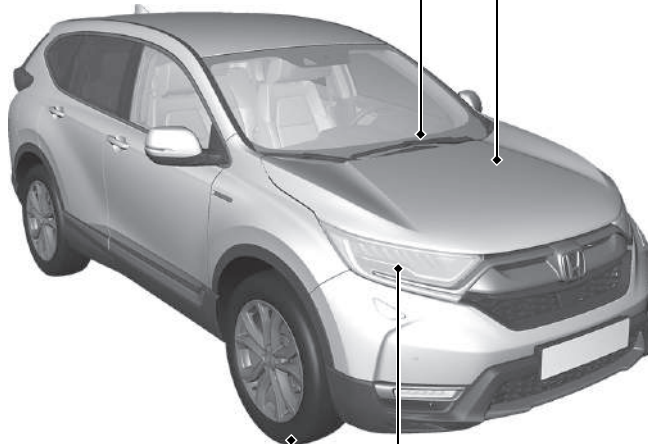

Pneumatiky

 [Str. 665](#)

- Pravidelne kontrolujte pneumatiky a kolesá.
- Pravidelne kontrolujte tlak v pneumatikách.
- Pri jazdení v zime používajte zimné pneumatiky.

Osvetlenie [Str. 655](#)

- Pravidelne kontrolujte všetky svetlá.

Zvládanie neočakávaných situácií ➔ Str. 689

Pneumatika s defektom

➔ Str. 691

- Zaparkujte na bezpečnom mieste a pomocou súpravy na dočasnú opravu pneumatiky opravte pneumatiku s defektom.



System napájania sa nespustí ➔ Str. 703

- Ak je 12-voltová batéria vybitá, naštartujte vozidlo pomocou štartovacích káblov prostredníctvom pomocnej batérie.

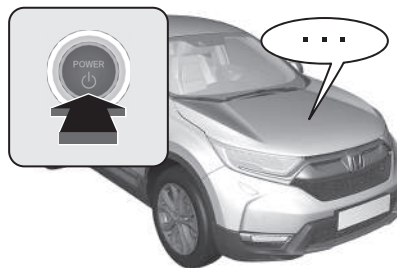

Prehrievanie ➔ Str. 709

- Zastavte na bezpečnom mieste. Ak spod kapoty nevidíte unikať paru, otvorte kapotu a nechajte systém napájania vychladnúť.



Rozsvietenie sa indikátory ➔ Str. 712

- Identifikujte indikátor a prečítajte si používateľskú príručku.

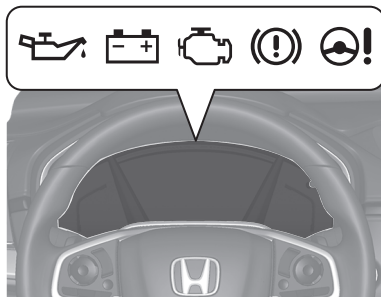

Vypálená poistka ➔ Str. 719

- Ak elektrické zariadenia nepracujú, skontrolujte, či nie je vypálená poistka.

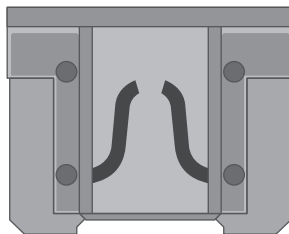

Núdzové odťahovanie ➔ Str. 726

- Ak potrebujete odťahnúť vozidlo, obráťte sa na profesionálnu odťahovú službu.



Čo robiť, keď



Prečo pri brzdení brzdový pedál jemne pulzuje?



Môže sa to stať pri aktivácii systému ABS a neznamená to problém. Na brzdový pedál vyvíjajte stály tlak. Brzdový pedál nikdy nepumpujte.

➤ Protiblokovací brzdový systém (ABS) ➔ Str. 601



Zadné dvere nie je možné otvoriť z vnútra vozidla. Prečo?



Skontrolujte, či detská poistka nie je v uzamknutej polohe. Ak áno, zadné dvere otvorte pomocou vonkajšej rukoväti dverí. Ak chcete túto funkciu zrušiť, posuňte páčku nahor do odomknutej polohy.



Prečo sa po odomknutí dvere zamkli?



Ak dvere neotvoríte do 30 sekúnd, kvôli bezpečnosti sa znova automaticky uzamknú.



Prečo zaznie zvuková signalizácia, keď otvorím dvere vodiča?



Zvuková signalizácia zaznie v týchto situáciách:

- Vonkajšie svetlá zostali svietiť.
- Režim napájania je v polohe PRÍSLUŠENSTVO.



Prečo zaznie zvuková signalizácia, keď sa vozidlo pohne?



Keď vodič alebo niektorý zo spolujazdcov nemá zapnutý bezpečnostný pás, zaznie zvuková signalizácia.



Stlačením spínača elektrickej parkovacej brzdy sa neuvoľní parkovacia brzda. Prečo?



Stlačte spínač elektrickej parkovacej brzdy a súčasne stlačte brzdový pedál.



Stlačením plynového pedála sa automaticky neuvoľní parkovacia brzda. Prečo?



- Zapnite bezpečnostný pás vodiča.
- Skontrolujte, či je prevodovka v polohe **P** alebo **N**. Ak je v jednej z týchto polôh, preradte ju do akejkoľvek inej polohy.



Prečo sa zaradený prevodový stupeň automaticky zmení na **P**, keď pri cúvaní otvorím dvere vodiča a sledujem čiary parkovacích miest?



- Zapnite bezpečnostný pás vodiča.
- Zatvorte dvere vodiča a manuálne zaradte prevodový stupeň. Pri otváraní dverí vodiča Str. 507



Prečo pri stlačení brzdového pedála počuť škripanie?



Brzdové doštičky je potrebné vymeniť. Nechajte vozidlo skontrolovať predajcovi.



Vidím žltý indikátor pneumatiky s výkričníkom. Čo to znamená?



System výstrahy poklesu tlaku v pneumatikách si vyžaduje vašu pozornosť. Ak ste nedávno nahustili alebo vymenili pneumatiku, musíte vykonať opätovnú inicializáciu systému.

➤ **System výstrahy poklesu tlaku v pneumatikách** ➔ Str. 531



Môžem v tomto vozidle použiť bezolovnatý benzín s oktánovým číslom meraným výskumnou metódou (RON) 91 alebo vyšším?



Vozidlo je navrhnuté na prevádzku s kvalitným bezolovnatým benzínom s oktánovým číslom meraným výskumnou metódou 95 alebo vyšším. Ak benzín s týmto oktánovým číslom nie je k dispozícii, dočasne môžete použiť aj bezolovnatý benzín s oktánovým číslom 91 meraným výskumnou metódou.

Použitie bezolovnatého benzínu s nižším oktánovým číslom môže spôsobiť kovové klepanie v motore a zníženie výkonu motora. Dlhodobé používanie bezolovnatého benzínu s nižším oktánovým číslom môže spôsobiť poškodenie motora.

Bezpečná jazda

V tejto kapitole aj v celej príručke nájdete mnoho bezpečnostných odporúčaní.

Pre bezpečnú jazdu	
Dôležité bezpečnostné opatrenia.....	44
Dôležité prevádzkové informácie.....	46
Bezpečnostné funkcie vozidla.....	47
Bezpečnostný kontrolný zoznam.....	48
Bezpečnostné pásy	
O bezpečnostných pásoch.....	49
Pripútanie sa bezpečnostným pásom.....	55
Kontrola bezpečnostných pásov.....	59
Body ukotvenia.....	60
Airbagy	
Súčasť systému airbagov.....	61
Typy airbagov.....	63
Predné airbagy (SRS).....	63
Bočné airbagy.....	68
Bočné hlavové airbagy.....	70
Indikátory systému airbagov.....	72
Starostlivosť o airbagy.....	74
Bezpečnosť detí	
Ochrana detí vo vozidle.....	75
Bezpečnosť dojíchat a malých detí.....	78
Bezpečnosť väčších detí.....	93
Nebezpečenstvo výfukových plynov	
Plynný oxid uhoľnatý.....	96
Bezpečnostné štítky	
Umiestnenie štítkov.....	97

Na nasledujúcich stranách sú vysvetlené bezpečnostné funkcie vozidla a ich správne použitie. Bezpečnostné opatrenia nižšie považujeme za jedny z najdôležitejších.

Dôležité bezpečnostné opatrenia

■ Vždy sa pripútajte bezpečnostným pásom

Bezpečnostný pás je najlepšou ochranou pri všetkých nehodách. Airbagy dopĺňajú bezpečnostné pásy, nenahradzujú ich. Aj keď je vaše vozidlo vybavené airbagmi, vždy sa uistite, že ste vy aj vaši spolujazdci správne pripútaní bezpečnostnými pásmi.

■ Vždy pripútajte všetky deti vo vozidle

Deti mladšie ako 12 rokov musia sedieť správne pripútané na zadnom sedadle, nie na prednom. Dojčatá a malé deti musia byť pripútané v detskom záchytnom systéme. Väčšie deti musia používať sedák a lonový/ramenný bezpečnostný pás, kým ich nebude možné správne pripútať bezpečnostným pásom aj bez sedáka.

■ Myslite na riziká spojené s aktiváciou airbagov

Aj keď airbagy majú schopnosť zachrániť život, môžu tiež spôsobiť vážne či smrteľné zranenia pasažierom, ktorí sedia príliš blízko alebo nie sú riadne pripútaní. Najviac ohrozené sú malé deti a osoby malého veku. Dodržujte všetky pokyny a varovania uvedené v tejto príručke.

■ Nejazdite pod vplyvom alkoholu

Alkohol a jazdenie nejdú dohromady. Dokonca aj jeden pohárik alkoholu môže znížiť vašu schopnosť reagovať na zmenené podmienky a váš reakčný čas sa zhoršuje s každým ďalším pohárikom. Preto nejazdite pod vplyvom alkoholu a nedovoľte ani vašim priateľom, aby jazdili pod vplyvom alkoholu.

» Pre bezpečnú jazdu

Zákony niektorých krajín zakazujú vodičovi počas jazdy používať mobilný telefón, ak nepoužíva zariadenie typu hands-free.

■ Venujte potrebnú pozornosť bezpečnému riadeniu

Telefonovanie alebo iné aktivity, ktoré odpútavajú vašu pozornosť od diania na ceste, iných vozidiel a chodcov, môžu viesť k nehode. Nezabudnite, že situácie sa rýchlo menia a iba vy môžete rozhodnúť, kedy je bezpečné čiastočne odvrátiť pozornosť od jazdy.

■ Nejazdite príliš rýchlo

Príliš rýchla jazda je hlavným faktorom úrazov a smrteľných zranení pri nehodách. Všeobecne platí, čím vyššia rýchlosť, tým väčšie je riziko, ale vážne zranenia sa môžu stať aj pri pomalšej jazde. Nikdy nejazdite rýchlejšie, než je bezpečné pre aktuálne podmienky, bez ohľadu na uvedenú maximálnu rýchlosť.

■ Udržujte svoje vozidlo v bezpečnom stave

Prasknutie pneumatiky alebo mechanická porucha môžu byť extrémne nebezpečné situácie. Riziko takýchto problémov môžete znížiť pravidelnou kontrolou tlaku a stavu pneumatík a absolvovaním všetkých pravidelne naplánovaných úkonov údržby.

■ Nenechávajte deti vo vozidle samotné

Ak vo vozidle ponecháte bez dozoru deti, domáce zvieratá a osoby, ktoré potrebujú asistenciu, môžu aktivovať jeden alebo viac ovládacích prvkov vozidla a ublížiť si. Taktiež môžu uviesť vozidlo do pohybu v dôsledku čoho môže dôjsť k zrážke, ktorá môže spôsobiť im alebo iným osobám zranenie alebo usmrtenie. V závislosti od okolitej teploty sa môže teplota interiéru zvýšiť na extrémnu úroveň a spôsobiť poranenie alebo smrť. Nenechávajte ich vo vozidle samotné ani v prípade, že je zapnutý systém klimatizácie, pretože sa môže kedykoľvek vypnúť.

Dôležité prevádzkové informácie

Toto vozidlo má vyššiu svetlú výšku než osobné vozidlo určené na jazdu po vozovke. Vyššia svetlá výška má mnoho výhod pri jazde v teréne. Umožňuje jazdiť cez nerovnosti, prekážky a drsným terénom. Taktiež získate dobrý rozhľad, vďaka ktorému môžete včas predpokladať prípadné problémy.

Každá minca má však dve strany. Keďže toto vozidlo je vyššie a jazdí vo väčšej vzdialenosti od povrchu, má vyššie položené ťažisko a je náchylnejšie na prevrhnutie v prípade náhlych zatočení. Riziko prevrhnutia úžitkových vozidiel je výrazne vyššie než v prípade iných typov vozidiel. V prípade havárie s prevrhnutím je osoba nepripútaná bezpečnostnými pásmi vystavená omnoho vyššiemu riziku smrti než osoba so zapnutým bezpečnostným pásom. Vždy dbajte na to, aby ste vy a vaši spolujazdci mali zapnuté bezpečnostné pásy.

► Dôležité prevádzkové informácie

Informácie o tom, ako znížiť riziko prevrátenia vozidla, nájdete v nasledujúcich častiach:

- **Bezpečnostné opatrenia počas jazdy** Str. 501
- **Pokyny pri jazde mimo spevnených vozoviek** Str. 496

V prípade nesprávneho používania vozidla môže dôjsť ku kolízii alebo prevráteniu.

V mnohých krajinách je nezákonné jazdiť v teréne, napr. v lese, mimo vyznačených ciest atď. Skôr než sa pokúsíte o jazdu v teréne, oboznámte sa s miestnymi zákonmi a nariadeniami.

Bezpečnostné funkcie vozidla

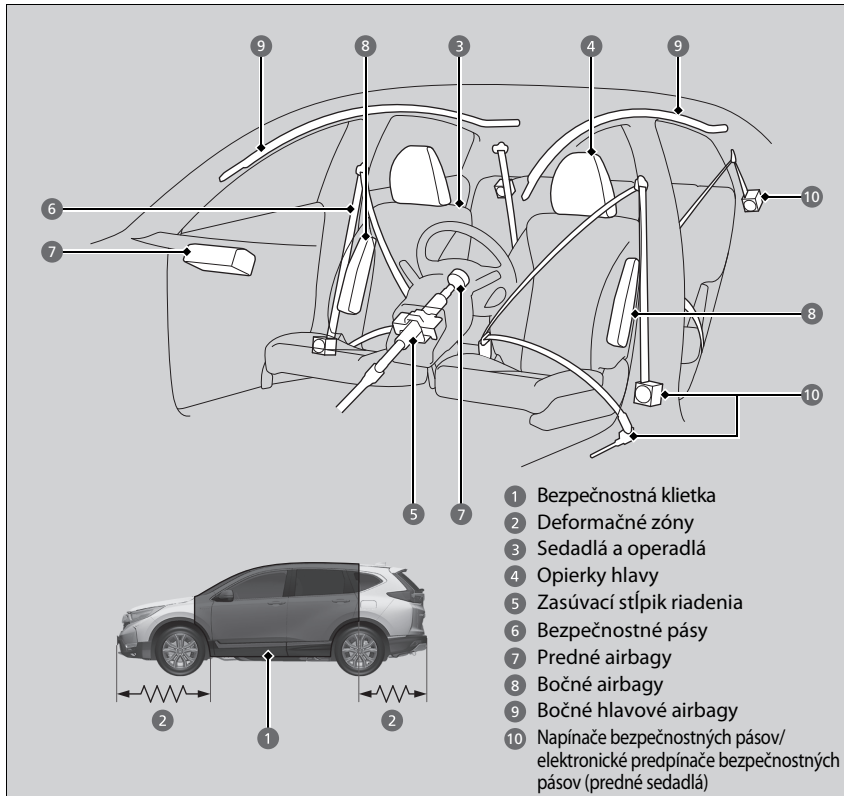

Nasledujúci kontrolný zoznam vám pomôže aktívne sa podieľať na ochrane seba aj ostatných spolujazdcov.

Bezpečnostné funkcie vozidla

Vozidlo je vybavené radom funkcií, ktoré spoločne chránia vás aj vašich spolujazdcov počas nehody.

Niektoré funkcie nevyžadujú z vašej strany žiadny zásah. Patrí sem silný oceľový rám, ktorý tvorí okolo priestoru pre cestujúcich bezpečnostnú kľetku, predné a zadné deformačné zóny vozidla, stĺpik riadenia, ktorý sa v prípade čelnej zrážky zasúva do seba, a napínače, ktoré pri nehode dostatočnej intenzity pritiahnu predné bezpečnostné pásy.

Výhody týchto funkcií je však možné úplne využiť len v prípade, že budete vy i spolujazdci sedieť v správnej polohe a budete vždy pripútaní bezpečnostnými pásmi. Ak však nie sú niektoré bezpečnostné funkcie použité správne, môžu spôsobiť rôzne zranenia.

Bezpečnostný kontrolný zoznam

Kvôli bezpečnosti vás a spolujazdcov skontrolujte tieto položky vždy pred jazdou.

- Nastavte si sedadlo do polohy vhodnej na riadenie. Uistite sa, že sedadlá sú nastavené čo najviac dozadu, aby mohol vodič čo najlepšie ovládať vozidlo. Sedenie príliš blízko k prednému airbagu môže spôsobiť vážne až smrteľné zranenie pri nehode.
 - **Sedadlá** Str. 247
- Nastavte opierky hlavy do správnej polohy. Opierky hlavy sú najúčinnnejšie vtedy, keď je stred opierky zarovnaný so stredom hlavy. Vyššie osoby by si mali nastaviť opierku hlavy do najvyššej polohy.
 - **Nastavenie polohy predných opierok hlavy** Str. 254
- Vždy sa pripútajte bezpečnostným pásom a uistite sa, že ho používate správnym spôsobom. Skontrolujte, či sú spolujazdci tiež správne pripútaní.
 - **Pripútanie sa bezpečnostným pásom** Str. 55
- Chráňte deti pomocou bezpečnostných pásov alebo detských záchytných systémov podľa veku, výšky a hmotnosti dieťaťa.
 - **Bezpečnosť detí** Str. 75

Bezpečnostný kontrolný zoznam

Ak sa v rozhraní s informáciami pre vodiča zobrazí hlásenie o otvorených dverách alebo dverách batožinového priestoru, dvere alebo dvere batožinového priestoru nie sú úplne zatvorené. Pevne zatvorte všetky dvere a dvere batožinového priestoru tak, aby hlásenie zmizlo.

➤ **Výstražné a informačné hlásenia rozhrania s informáciami pre vodiča** Str. 123

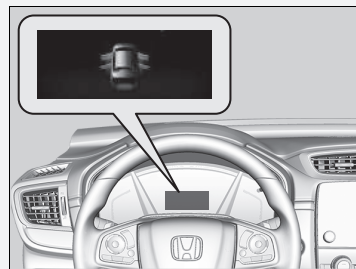

O bezpečnostných pásoch

Bezpečnostné pásy sú najúčinnnejším bezpečnostným zariadením, pretože vás držia v spojení s vozidlom, a tak môžete využívať mnohé zabudované bezpečnostné funkcie. Zabraňujú aj nárazom tela o vnútorné časti vozidla a o ďalších spolujazdcov, ako aj vyvrhnutiu cestujúceho von z vozidla. Pri správnom pripútaní udržiavajú pásy počas nehody vaše telo v správnej polohe, takže môžete naplno využívať ďalšiu ochranu, ktorú vám poskytujú airbagy.

Okrem toho vás bezpečnostné pásy chránia takmer pri každom druhu nehody vrátane:

- čelných nárazov,
- bočných nárazov,
- zadných nárazov,
- prevrátenia.

0 bezpečnostných pásoch

⚠ VÝSTRAHA

Ak nebudete používať bezpečnostné pásy riadnym spôsobom, zvyšujete riziko vážneho zranenia či smrti počas nehody, aj keď je vozidlo vybavené airbagmi.

Vždy sa uistite, že ste vy aj vaši spolujazdci správne pripútaní bezpečnostnými pásmi.

VÝSTRAHA: Bezpečnostné pásy sú navrhnuté tak, aby pri kolízii poskytovali oporu kostiam v tele. Preto by mali obopínať prednú časť panvy alebo celú panvu, hrudník a ramená (v prípade ramenného pásu). Lonová časť pásu sa nesmie nachádzať v brušnej oblasti.

VÝSTRAHA: Bezpečnostné pásy by mali telo obopínať čo najtesnejšie, ale pohodlne, aby poskytovali primeranú ochranu. Voľný pás značne znižuje ochranu osoby, ktorá ho používa.

VÝSTRAHA: Bezpečnostný pás by nemal byť pri používaní skrútený.

VÝSTRAHA: Každú zostavu bezpečnostného pásu môže používať len jedna osoba. Je nebezpečné pripútať jedným pásom cestujúceho aj dieťa v lone.

■ Lonové/ramenné bezpečnostné pásy

Všetkých päť sedadiel vozidla je vybavených lonovým/ramenným bezpečnostným pásom s navíjačmi s núdzovým blokováním. Pri bežnej jazde vám navíjač umožní voľný pohyb, pričom pás udržiava určité napätie. Pri nehode alebo náhlom zabrzdení navíjač automaticky zablokuje pás a zadrží vás v sedadle.

Keď používate detský záchytný systém smerujúci dopredu, bezpečnostný pás musí byť správne zaistený.

➤ **Inštalácia detského záchytného systému pomocou lonového/ramenného bezpečnostného pásu** Str. 90

■ Správne používanie bezpečnostných pásov

Dodržiavajte tieto pokyny týkajúce sa správneho používania:

- Všetci cestujúci musia sedieť vzpriamene, dobre usadení na sedadle a zostať v tejto polohe počas celej cesty. Hrbenie a nakláňanie znižuje účinnosť pásu a zvyšuje možnosť vážneho poranenia pri nehode.
- Nikdy nedávajte ramennú časť lonového/ramenného pásu pod rameno alebo za chrbát. Pri nehode by ste si spôsobili veľmi vážne zranenia.
- Dvaja ľudia nikdy nesmú byť pripútaní tým istým pásom. Pri nehode by si spôsobili veľmi vážne zranenia.
- Na bezpečnostné pásy nedávajte žiadne príslušenstvo. Zariadenia, ktoré sú určené na zlepšenie pohodlia alebo ktoré môžu zmeniť polohu ramennej časti bezpečnostného pásu, môžu znížiť ochrannú schopnosť a zvýšiť možnosť vážneho zranenia pri nehode.

☞ O bezpečnostných pásoch

Bezpečnostné pásy vás však pochopiteľne nemôžu ochrániť pri každej nehode. Vo väčšine prípadov však pásy môžu znížiť riziko vážneho zranenia.

Vo väčšine krajín zákony prikazujú cestujúcim pripútať sa bezpečnostnými pásmi. Vždy sa dôkladne oboznámte so zákonnými požiadavkami krajín, v ktorých budete vozidlo používať.

Ak vyťahujete bezpečnostný pás príliš rýchlo, tak sa zablokuje na mieste. Ak nastane táto situácia, mierne naviňte bezpečnostný pás a potom ho pomaly vytiahnite.

Pripomenutie bezpečnostného pásu

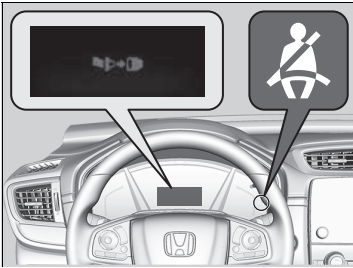

■ Predné sedadlá

Súčasťou systému bezpečnostného pásu je indikátor na prístrojovom paneli, ktorý vodičovi, spolujazdcovi vpredu alebo obom pripomína, aby si zapli bezpečnostné pásy.

Ak nastavíte režim napájania do polohy ZAPNUTÉ a bezpečnostný pás nie je zapnutý, začne blikať indikátor. Po niekoľkých sekundách zostane indikátor svietiť, až kým bezpečnostný pás nezapnete.

Keď sa vozidlo pohybuje, pravidelne zaznie zvuková signalizácia a indikátor bude blikať, až kým nezapnete bezpečnostný pás.

▶ Pripomenutie bezpečnostného pásu

Indikátor sa rozsvieti aj vtedy, ak sa spolujazdec vpredu nepripúta bezpečnostným pásom do šiestich sekúnd po prepnutí systému napájania do polohy ZAPNUTÉ.

Keď na sedadle spolujazdca nikto nesedí, indikátor sa nerozsvieti a nezaznie zvuková signalizácia.

Ak sa rozsvieti indikátor alebo zaznie zvuková signalizácia, keď je sedadlo spolujazdca vpredu prázdne. Skontrolujte, či:

- Na sedadle spolujazdca vpredu nie je umiestnený ťažký predmet.
- Je zapnutý bezpečnostný pás vodiča.

Ak sa indikátor nerozsvieti, keď je sedadlo spolujazdca obsadené a nie je zapnutý bezpečnostný pás, niečo pravdepodobne ruší snímač detekcie spolujazdca. Skontrolujte, či:

- na sedadle nie je položený vankúš,
- spolujazdec vpredu sedí správne.

Ak nesprávne fungovanie indikátora nespôsobil ani jeden z týchto javov, nechajte vozidlo skontrolovať u predajcu.

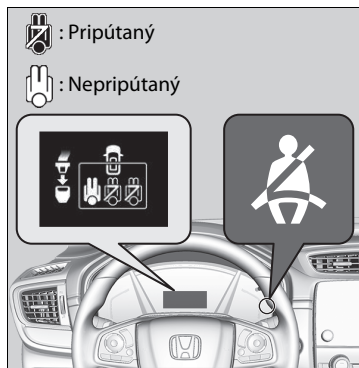

■ Zadné sedadlá

Vozidlo monitoruje používanie zadných bezpečnostných pásov. Rozhranie s informáciami pre vodiča vás upozorní, ak sa nepoužíva niektorý zo zadných bezpečnostných pásov.

Toto zobrazenie sa zobrazí vtedy, keď:

- Po prepnutí režimu napájania do polohy ZAPNUTÉ, všetky bezpečnostné pásy zadných cestujúcich sa odopnú.
- Zadné dvere sa otvoria a potom zatvoria.
- Ktorýkoľvek zo spolujazdcov na zadnom sedadle si zapne alebo odopne bezpečnostný pás.

Ak sa počas jazdy odpojí ktorýkoľvek bezpečnostný pás spolujazdcov na zadnom sedadle, rozbliká sa indikátor pripomenutia bezpečnostného pásu a zaznie zvuková signalizácia.

Zobrazenie:

Stlačte tlačidlo  (Zobraziť/informácie).

Automatické napínače bezpečnostných pásov

Pre vyššiu ochranu sú bezpečnostné pásy predných a zadných krajných sedadiel vybavené automatickými napínačmi.

Pri miernych až vážnych čelných zrážkach napínače okamžite pritiahnu bezpečnostné pásy predných a zadných krajných sedadiel, niekedy aj v prípade, keď zrážka nie je dostatočne vážna na aktiváciu predných airbagov.

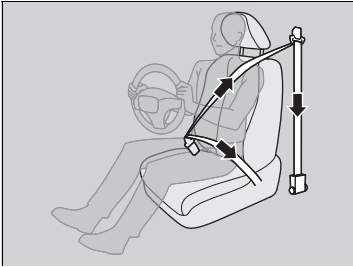

Automatické napínače bezpečnostných pásov

Napínače bezpečnostných pásov sú jednorazové. Ak sa aktivuje napínač, rozsvieti sa indikátor systému SRS. Obráťte sa na svojho predajcu a nechajte si vymeniť napínač a dôkladne preveriť systém bezpečnostných pásov, v opačnom prípade nemusí systém v prípade zrážky poskytnúť správnu úroveň ochrany.

V prípade mierneho až vážneho bočného nárazu sa aktivuje aj napínač na príslušnej strane vozidla.

Elektronické napínače bezpečnostných pásov

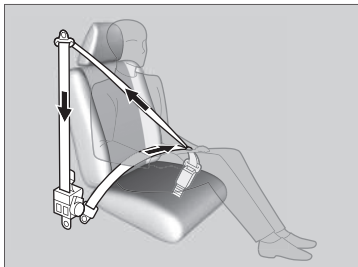

Sú to motoricky poháňané predpínače, ktoré začnú navíjať bezpečnostné pásy na predných sedadlách v prípade, ak začne fungovať systém CMBS, systém brzdového asistenta alebo systém VSA. Môžu sa aktivovať aj vtedy, keď vozidlo riadite dravým spôsobom alebo v prípade nárazu vozidla. Po navínutí sa bezpečnostné pásy uvoľnia do pôvodnej polohy.

Z praktického hľadiska elektronické predpínače mierne navinú bezpečnostné pásy po tom, keď zapnete zámok pása, stlačíte brzdový pedál agresívnejšie než obvykle alebo keď ostro zatočíte, a úplne sa navinú po uvoľnení zámku pásu.

Elektronické napínače bezpečnostných pásov

Ak boli aktivované iba elektronické predpínače, nie je potrebné vymeniť žiadne súčasti.

Elektronické predpínače nemusia fungovať v nasledujúcich situáciách:

- indikátor doplnkového záchytného systému je zapnutý,
- systémový indikátor asistenta stability vozidla (VSA) je zapnutý.
- Na rozhraní s informáciami pre vodiča sa zobrazí výstražné hlásenie pre elektronické napínače.

Pripútanie sa bezpečnostným pásom

Najskôr nastavte predné sedadlo do správnej polohy, usadte sa do vzpriamenej polohy a správne sa oprite.

➤ **Sedadlá** Str. 247



1. Pomaly vytiahnite bezpečnostný pás.

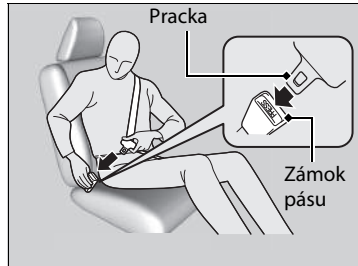

2. Vložte pracku do zámku, potom potiahnite za pás, aby ste sa presvedčili, že zámok je zaistený.

► Uistite sa, že pás nie je skrútený alebo o niečo zachytený.

Keď vy alebo spolujazdec vpredu zasunie pracku do zámku, bezpečnostný pás na prednom sedadle sa automaticky navinie.

➤ **Elektronické napínače bezpečnostných pásov** Str. 54

►► Pripútanie sa bezpečnostným pásom

Nikto by nemal sedieť na sedadle s nefunkčným bezpečnostným pásom, prípadne ak sa zdá, že nefunguje správne. Používanie bezpečnostného pásu, ktorý nefunguje správne, nemusí ochrániť pasažiera pri nehode. Čo najskôr sa obráťte na predajcu a nechajte pás skontrolovať.

Nikdy nekladajte do zámku pásu alebo mechanizmu navijáča žiadne predmety.

Ak sa zdá, že bezpečnostný pás je zablokovaný úplne v zatahutej polohe, raz pevne zatahnite za ramenný pás a potom ho zatlačte späť.

Následne ho plynulo vytiahnite z navijáča a pripútajte sa. Ak nedokážete bezpečnostný pás uvoľniť z úplne zatahutej polohy, nedovoľte nikomu sadnúť si na sedadlo a dopravte vozidlo k predajcovi na opravu.

➤ **O bezpečnostných pásoch** Str. 49

➤ **Kontrola bezpečnostných pásov** Str. 59



3. Lonovú časť pásu umiestnite čo najnižšie okolo bedier, a potom potiahnite ramennú časť, aby lonová časť pohodlne dosadla. Tým sa prenesie počas nárazu sila na silné kosti panvy a zníži sa riziko vnútorných poranení.
4. V prípade potreby potiahnite znova za pás, aby ste odstránili akékoľvek uvoľnenie, a skontrolujte, či pás prechádza stredom vašej hrude a cez rameno. Takto sa pri náraze rozložia sily na najsilnejšie kosti v hornej časti tela.

►► Pripútanie sa bezpečnostným pásom

⚠ VÝSTRAHA

Nesprávne umiestnené bezpečnostné pásy môžu spôsobiť vážne alebo smrteľné zranenie pri nehode.

Pred jazdou skontrolujte správne umiestnenie všetkých bezpečnostných pásov.

Ak chcete uvoľniť pás, stlačte červené tlačidlo **PRESS** a potom rukou pridržajte pás, kým sa úplne nenavínie. Pri vystupovaní z vozidla skontrolujte, či je pás správne uložený tak, aby ste ho neprivreli do dverí.

►► Nastavenie ramenného ukotvenia

Výšku ramenného ukotvenia je možné nastaviť v štyroch úrovniach. Ak sa pás dotýka vášho krku, znížte výšku o jednu úroveň.

Po nastavení sa uistite, že poloha ramenného ukotvenia je zaistená.

■ Nastavenie ramenného ukotvenia

Predné sedadlá majú nastaviteľné ramenné ukotvenia, aby sa prispôbili vyšším aj menším pasažierom.



1. Ťahajte ramennú kotvu smerom von a posuňte ukotvenie nahor alebo nadol.
2. Nastavte ukotvenie tak, aby bezpečnostný pás spočíval v strednej časti hrudníka a viedol cez vaše rameno.

Bezpečnostný pás s odnímateľným ukotvením

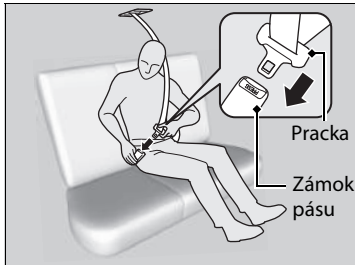
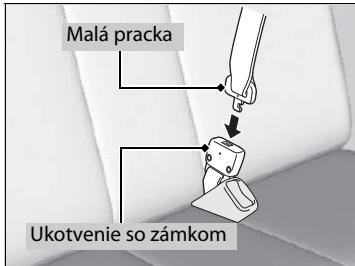
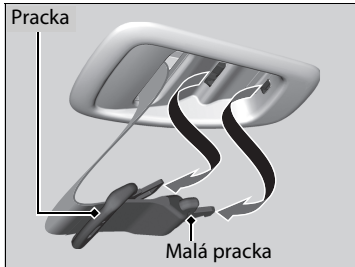

1. Vytiahnite malú pracku bezpečnostného pásu a pracku zo jednotlivých pridržiavacích otvorov v strope.
2. Zarovnajte trojuholníkové značky na malej pracke a ukotvení so zámkom. Uistite sa, že bezpečnostný pás nie je skrútený. Zasuňte pás do ukotvenia so zámkom.
3. Vložte pracku do zámku pásu. Riadne upevnite bezpečnostný pás rovnakým spôsobom, ako upevňujete lonový/ramenný bezpečnostný pás.

Bezpečnostný pás s odnímateľným ukotvením

⚠ VÝSTRAHA

Používanie bezpečnostného pásu s nezamknutým odnímateľným ukotvením zvyšuje v prípade havárie možnosť vážneho zranenia alebo smrti.

Pred použitím bezpečnostného pásu sa uistite, že odnímateľné ukotvenie je správne uzamknuté.

Ak chcete odnímateľné ukotvenie odpnúť, vložte pracku do otvoru na boku ukotvenia so zámkom.

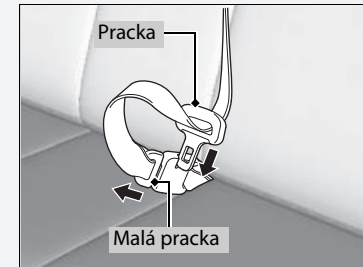

Rady pre tehotné ženy

Ak ste tehotná, najlepším spôsobom, ako ochrániť vás aj vaše nenarodené dieťa pri riadení aj sedení na mieste spolujazdca, je vždy sa pripútať bezpečnostným pásom a jeho lonovú časť spustiť čo najnižšie, aby prechádzala cez bedrá.

Pripútajte sa ramenným pásom cez hrud' tak, aby nespočíval na vašom bruchu.



Oviňte lonovú časť čo najnižšie okolo bedier.

Rady pre tehotné ženy

Pri každej lekárskej kontrole sa informujte, či môžete riadiť vozidlo.

Na zníženie rizika poranenia pre vás aj vaše nenarodené dieťa zapríčineného aktiváciou predného airbagu:

- Pri riadení sedte vzpriamene a nastavte si sedadlo čo najviac dozadu, ale tak, aby ste mohli plne ovládať vozidlo.
- Pri sedení na prednom sedadle spolujazdca si nastavte sedadlo čo najviac dozadu.

Kontrola bezpečnostných pásov

Stav bezpečnostných pásov kontrolujte pravidelne nasledujúcim spôsobom:

- Každý pás úplne vytiahnite a hľadajte odreniny, rezy, popálenia a znaky opotrebovania.
- Skontrolujte, či pracky a zámky hladko fungujú bez problémov a či sa pásy jednoducho navíjajú.
 - ▶ Ťažšie navíjanie bezpečnostného pásu možno odstrániť jeho vyčistením. Používajte len jemné mydlo a teplú vodu. Nepoužívajte bieliadlá ani rozpúšťadlá. Pred navinutím bezpečnostného pásu skontrolujte, či je úplne suchý.

Pás, ktorý nie je v dobrom stave alebo nefunguje správne, neposkytne správnu úroveň ochrany a musí sa čo najskôr vymeniť.

Pás, ktorý sa pri nehode opotreboval, nemusí poskytnúť takú istú úroveň ochrany pri ďalšej nehode. Po akejkoľvek zrážke nechajte bezpečnostné pásy skontrolovať predajcovi.

☒ Kontrola bezpečnostných pásov

⚠ VÝSTRAHA

Nevykonávanie kontroly alebo údržby bezpečnostných pásov môže viesť k vážnemu alebo smrteľnému zraneniu, ak pásy nefungujú správne vtedy, keď je to potrebné.

Pravidelne kontrolujte bezpečnostné pásy a akýkoľvek problém nechajte čo najskôr opraviť.

VÝSTRAHA: Nevykonávajte žiadne zmeny ani úpravy, ktoré by mohli zariadeniam na úpravu bezpečnostných pásov zabrániť v napínaní bezpečnostných pásov alebo by zabráňovali nastaveniu zostavy bezpečnostného pásu za účelom napnutia pásu.

VÝSTRAHA: Po vážnej kolízii vozidla je nevyhnutné vymeniť celú zostavu bezpečnostného pásu, aj keď nie je viditeľné žiadne poškodenie zostavy.

VÝSTRAHA: Vyhýbajte sa znečisteniu tkaniny bezpečnostného pásu leštidlami, olejmi alebo chemickými látkami, najmä kyselinou batérie. Na bezpečné očistenie možno použiť jemné mydlo a vodu. Ak sa tkanina rozstrapká, znečistí alebo poškodí, je potrebné vymeniť bezpečnostný pás.

Body ukotvenia



Pri výmene bezpečnostného pásu použite kotviace body znázornené na obrázkoch. Predné sedadlo je vybavené trojbodovým bezpečnostným pásom.

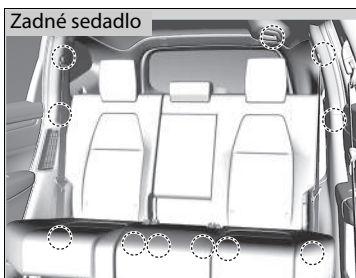

Zadné sedadlo je vybavené tromi trojbodovými bezpečnostnými pásmi.

Súčasti systému airbagov

Predné airbagy, bočné airbagy vpredu a bočné hlavové airbagy sa aktivujú v závislosti od smeru a závažnosti nárazu. Časti systému airbagov:

- Dva predné airbagy so systémom SRS (doplňkový záchytný systém). Airbag vodiča sa nachádza v strede volantu. Airbag na strane spolujazdca vpredu je uložený v prístrojovej doske. Oba airbagy sú označené nápisom **SRS AIRBAG**.
- Dva bočné airbagy, jeden pre vodiča a druhý pre spolujazdca vpredu. Tieto airbagy sú uložené v čalúnení vonkajšej strany operadiel. Oba airbagy sú označené nápisom **SIDE AIRBAG**.
- Dva bočné hlavové airbagy umiestnené na každej strane vozidla. Tieto airbagy sú uložené v strope nad bočnými oknami. Predné a zadné stĺpiky sú označené nápisom **SIDE CURTAIN AIRBAG**.
- Elektronická riadiaca jednotka v čase, keď je vozidlo zapnuté, nepretržite sleduje informácie o jednotlivých snímačoch nárazu, snímačoch sedadiel a zámkov bezpečnostných pásov, aktivátoroch airbagov, napínačoch bezpečnostných pásov a ďalšie informácie o vozidle. Pri náraze dokáže jednotka tieto informácie zaznamenať.
- Automatické napínače bezpečnostných pásov predných sedadiel a zadných krajných sedadiel.
- Napínače bezpečnostných pásov predných sedadiel sú vybavené aj elektronickými predpínačmi bezpečnostných pásov.
- Snímače nárazu, ktoré dokážu zaznamenať mierne až silné čelné alebo bočné nárazy.
- Indikátor na prístrojovom paneli, ktorý vás upozorní na možný problém so systémom airbagov alebo napínačmi bezpečnostných pásov.
- Na vypnutie predného airbagu spolujazdca vpredu vás upozorní indikátor na prístrojovej doske.

■ Dôležité fakty o airbagoch

Airbagy predstavujú vážne nebezpečenstvo. Aby boli účinné, musia sa rozvinúť značnou silou. Hoci airbagy pomáhajú zachraňovať životy, môžu spôsobiť popáleniny, odreniny a iné menšie zranenia, niekedy dokonca smrteľné, ak pasažieri nie sú správne pripútaní bezpečnostnými pásmi a vo vozidle nesedia správne.

Čo by ste mali robiť: Pri riadení sa vždy správne pripútajte pásmi, sedte vzpriamene a čo najďalej od volantu, ale tak, aby ste mohli plne ovládať vozidlo. Spolujazdec vpredu by si mal posunúť sedadlo čo najďalej od prístrojovej dosky.

Nezabudnite však, že neexistuje bezpečnostný systém, ktorý vás ochráni pred zraneniami alebo smrteľnými zraneniami pri vážnych nehodách, aj keď ste sa správne pripútali bezpečnostnými pásmi a airbagy sa rozvinú.

Neumiestňujte medzi seba a predný airbag tvrdé alebo ostré predmety. Ak máte v lone tvrdé alebo ostré predmety alebo jazdíte s fajkou alebo iným ostrým predmetom v ústach, vystavujete sa nebezpečenstvu zranenia v prípade aktivácie predného airbagu.

Na kryty predných airbagov nepripevňujte ani nepokladajte žiadne predmety. Predmety na krytoch označených nápisom **SRS AIRBAG** by mohli brániť správne fungovaniu airbagov alebo môžu byť v prípade aktivácie airbagov vymrštené do interiéru vozidla a spôsobiť zranenia osôb.

► Dôležité fakty o airbagoch

Nepokúšajte sa deaktivovať airbagy. Airbagy a bezpečnostné pásy poskytujú spoločne najlepšiu ochranu.

Pri riadení držte ruky mimo smeru rozvinutia predného airbagu držaním volantu po oboch stranách. Neprekrižujte ruku cez kryt airbagu.

Typy airbagov

Vaše vozidlo je vybavené tromi typmi airbagov:

- **Predné airbagy:** Airbagy pred sedadlami vodiča a spolujazdca vpredu.
- **Bočné airbagy:** Airbagy v operadlách vodiča a spolujazdca vpredu.
- **Bočné hlavové airbagy:** Airbagy nad bočnými oknami.

O každom z nich sú uvedené informácie na nasledujúcich stranách.

Predné airbagy (SRS)

Predné airbagy systému SRS sa aktivujú pri miernych až vážnych čelných zrážkach, čím pomáhajú ochrániť hlavu a hrud' vodiča/spolujazdca vpredu.

SRS (Supplemental Restraint System – doplnkový záchytný systém) vyjadruje skutočnosť, že airbagy sú navrhnuté tak, aby dopĺňali funkciu bezpečnostných pásov, nie ju nahrádzali. Bezpečnostné pásy predstavujú primárny záchytný systém cestujúcich vo vozidle.

Umiestnenia airbagov

Predné airbagy sa nachádzajú v strede volantu pre vodiča a v prístrojovej doske pre spolujazdca vpredu. Oba airbagy sú označené nápisom **SRS AIRBAG**.

Typy airbagov

Airbagy sa môžu aktivovať, ak je režim napájania v polohe ZAPNUTÉ.

Po nafúknutí airbagu v prípade nárazu môžete vo vozidle zaznamenať malé množstvo dymu. Tento dym vzniká zo spaľovania materiálu potrebného na nafúknutie a nie je škodlivý. Osoby, ktoré trpia dýchacími problémami, môžu pocítiť dočasné ťažkosti. V takom prípade vystúpte z vozidla čo najskôr, pokiaľ je to bezpečné.

■ Použitie

Predné airbagy sa aktivujú pri miernych až vážnych čelných zrážkach. Ak vozidlo náhle zníži rýchlosť, snímače odošlú informáciu do riadiacej jednotky, ktorá vykoná aktiváciu jedného alebo oboch predných airbagov.

Čelná zrážka môže byť priamo spredu alebo pod uhlom medzi dvoma vozidlami alebo keď vozidlo narazí do pevne stojaceho predmetu, ako je napríklad betónová stena.

■ Ako fungujú predné airbagy

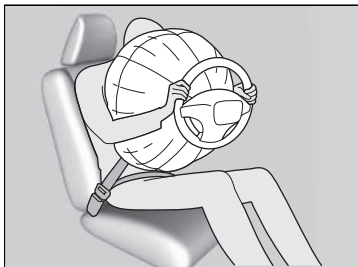

Bezpečnostné pásy zadržia trup a predný airbag pomôže ochrániť hlavu a hrudník.

Po rozvinutí sa predné airbagy okamžite vyfúknu, takže nebudú prekážať vodičovi vo výhľade, v riadení ani pri ovládaní ďalších ovládačov.

Celkový čas potrebný pre rozvinutie a vypustenie airbagov je taký krátky, že väčšina cestujúcich si ich aktiváciu uvedomí až vtedy, keď ich vidia ležať pred sebou.

■ Kedy by sa predné airbagy nemali rozvinúť

Nezávažné čelné zrážky: Predné airbagy sú určené na doplnenie funkcie bezpečnostných pásov a pomáhajú zachraňovať životy. Nie sú určené na ochranu pred ľahkými zraneniami alebo dokonca zlomeninami kostí, ktoré sa môžu vyskytnúť pri čelných zrážkach menšej sily.

Bočné nárazy: Predné airbagy poskytujú ochranu, keď sa pri náhlom spomalení vodič aj spolujazdec vpredu presunú smerom k prednej časti vozidla. Bočné airbagy a bočné hlavové airbagy sú špeciálne určené na zmiernenie závažnosti zranení, ktoré sa vyskytujú pri miernych až vážnych bočných nárazoch, ktoré môžu presunúť vodiča aj spolujazdca k boku vozidla.

Zadné nárazy: Opieryky hlavy a bezpečnostné pásy poskytujú najlepšiu ochranu pri zadnom náraze. Predné airbagy nemôžu poskytnúť žiadnu významnú ochranu a nie sú určené na aktiváciu pri takýchto nehodách.

Prevrátenia: Bezpečnostné pásy a bočné hlavové airbagy poskytujú pri prevrátení najlepšiu ochranu. Predné airbagy nemôžu poskytnúť takmer žiadnu ochranu a nie sú určené na aktiváciu pri prevrátení.

■ Kedy sa môžu predné airbagy aktivovať aj pri malom alebo žiadnom viditeľnom poškodení vozidla

Systém airbagov reaguje na náhle spomalenie, preto silný náraz na konštrukciu alebo zavesenie vozidla môže aktivovať jeden alebo viac airbagov. Môže to byť náraz na obrubník, okraj diery alebo iný nízky pevný objekt, ktorý spôsobí náhle spomalenie podvozku vozidla. Keďže náraz nastal pod vozidlom, poškodenie nemusí byť hneď zrejmé.

■ Kedy sa predné airbagy neaktivujú, aj keď sa zdá byť vonkajšie poškodenie závažné
Keďže pri náraze niektoré deformovateľné časti karosérie absorbujú energiu nárazu, rozsah viditeľného poškodenia nie vždy indikuje správnu prevádzku airbagu. V skutočnosti niektoré nehody môžu viesť k veľkému poškodeniu, airbag sa však pri nich neaktivoval, pretože nebol potrebný alebo by neposkytoval ochranu, aj keby sa aktivoval.

■ Vypnutie systému predného airbagu spolujazdca

Ak musíte na sedadlo spolujazdca vpredu nainštalovať detský záchytný systém smerujúci dozadu, je nutné manuálne deaktivovať systém predného airbagu spolujazdca pomocou kľúča.

■ Spínač ON/OFF predného airbagu spolujazdca

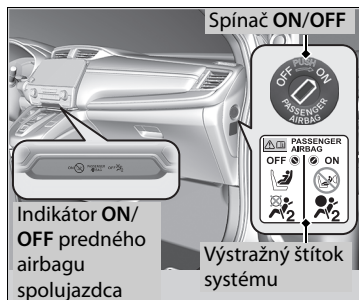

Keď je spínač **ON/OFF** predného airbagu spolujazdca v polohe:

OFF: Predný airbag spolujazdca je deaktivovaný.

Predný airbag spolujazdca sa neaktivuje pri silnom čelnom náraze, pri ktorom sa aktivuje predný airbag vodiča.

Tento stav pripomína rozsvietený indikátor vypnutého predného airbagu spolujazdca.

ON: Predný airbag spolujazdca je aktivovaný.

Indikátor zapnutého predného airbagu spolujazdca sa rozsvieti a zostane svietiť približne 60 sekúnd.

■ Deaktivácia systému predného airbagu spolujazdca

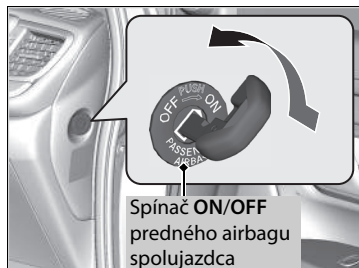

1. Aktivujte parkovaciu brzdú a nastavte režim napájania do polohy VOZIDLO VYPNUTÉ.
2. Otvorte dvere spolujazdca vpredu.
3. Vložte kľúč do spínača **ON/OFF** predného airbagu spolujazdca.
 - Spínač sa nachádza na postrannom paneli prístrojového panela na strane spolujazdca vpredu.
4. Otočte kľúč do polohy **OFF** a vyberte ho zo spínača.

⚠ Vypnutie systému predného airbagu spolujazdca

⚠ VÝSTRAHA

Systém predného airbagu spolujazdca je potrebné vypnúť, ak na sedadlo spolujazdca vpredu musíte umiestniť detskú autosedačku smerujúcu dozadu.

Ak by sa predný airbag spolujazdca aktivoval, mohol by zasiahnuť detskú autosedačku smerujúcu dozadu silou, ktorá by mohla spôsobiť smrť alebo veľmi vážne zranenie dočťa.

⚠ VÝSTRAHA

Keď sa detská autosedačka smerujúca dozadu už nenachádza na sedadle spolujazdca vpredu, nezabudnite systém predného airbagu spolujazdca znova zapnúť.

V opačnom prípade by mohlo počas zrážky vozidla dôjsť k vážnemu zraneniu alebo smrti.

■ Indikátor vypnutia predného airbagu spolujazdca

Keď je systém predného airbagu spolujazdca aktívovaný, po niekoľkých sekundách po nastavení režimu napájania do polohy ZAPNUTÉ indikátor zhasne.

Keď je systém predného airbagu spolujazdca deaktivovaný, indikátor zostane svietiť alebo na chvíľu zhasne a znova sa rozsvieti.

■ Štítok s informáciami o vypnutí predného airbagu spolujazdca

Štítok sa nachádza na postrannom paneli prístrojového panela na strane spolujazdca vpredu.

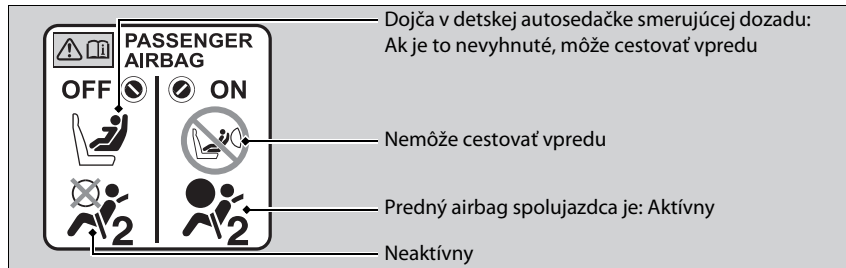

» Vypnutie systému predného airbagu spolujazdca

POZNÁMKA

- Spínač zapnutia/vypnutia (**ON/OFF**) predného airbagu spolujazdca otočte pomocou kľúča vášho vozidla. Ak použijete iný kľúč, spínač sa môže poškodiť alebo systém predného airbagu spolujazdca nemusí fungovať správne.
- Keď sa v spínači **ON/OFF** predného airbagu spolujazdca nachádza kľúč, nezatvárajte dvere ani naň nepôsobte nadmernou silou. Spínač alebo kľúč by sa mohli poškodiť.

Dôrazne odporúčame, aby ste neinštalovali detský záchytný systém smerujúci dozadu na sedadlo spolujazdca vpredu.

» Ochrana dojíchat Str. 78

Je vašou zodpovednosťou zmeniť nastavenie systému predného airbagu spolujazdca do polohy **OFF**, keď na sedadlo spolujazdca vpredu umiestnite detský záchytný systém smerujúci dozadu.

Keď detský záchytný systém smerujúci dozadu už nie je umiestnený na sedadle spolujazdca vpredu, znova zapnite systém.

Bočné airbagy

Bočné airbagy pomáhajú chrániť telo a panvu vodiča alebo spolujazdca vpredu počas mierne silného až silného bočného nárazu.

Umiestnenia airbagov

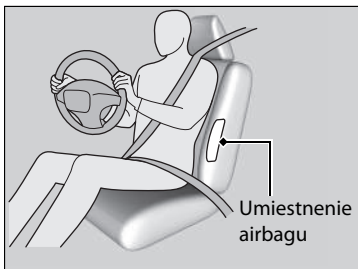

Bočné airbagy sú uložené vo vonkajšom okraji operadiel vodiča a spolujazdca.

Oba airbagy sú označené nápisom **SIDE AIRBAG**.

Bočné airbagy

Neukladajte rôzne doplnky do blízkosti bočných airbagov alebo na ne. Môžu obmedzovať správnu prevádzku airbagov alebo niekoho zraniť pri ich aktivácii.

Dbajte na to, aby sa spolujazdec vpredu neopieral o dvere s hlavou v priestore rozvinutia bočného airbagu. Pri aktivácii môže bočný airbag silne zasiahnuť spolujazdca a spôsobiť vážne zranenie.

Použitie

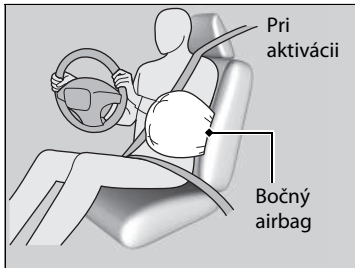

Keď snímače zaznamenajú mierny až závažný bočný náraz, riadiaca jednotka okamžite aktivuje bočný airbag na príslušnej strane.

■ Kedy sa bočný airbag aktivuje aj pri malom alebo žiadnom viditeľnom poškodení vozidla

Systém airbagov reaguje na náhle zrýchlenie, preto silný náraz do bočnej konštrukcie vozidla môže aktivovať bočný airbag. V takých prípadoch môže byť poškodenie malé alebo žiadne, ale snímače nárazov zistili dostatočne vážny náraz na aktiváciu airbagu.

■ Kedy sa bočný airbag neaktivuje, aj keď sa zdá byť viditeľné poškodenie závažné

Je možné, že sa bočný airbag neaktivuje počas nárazu, ktorý môže spôsobiť na pohľad vážne poškodenie. To sa môže stať vtedy, keď je bod nárazu smerom k prednej alebo zadnej časti vozidla alebo keď deformovateľné časti vozidla absorbovali väčšinu energie nárazu. V oboch prípadoch by nebol bočný airbag potrebný a neposkytol by ochranu v prípade aktivácie.

Bočné airbagy

Ak chcete na operadlách predných sedadiel použiť poťahy alebo ich chcete vymeniť, vždy sa najskôr poraďte s predajcom.

Nesprávna výmena alebo použitie poťahov na operadlách predných sedadiel môže zabrániť správnej aktivácii bočných airbagov počas bočného nárazu.

Bočné hlavové airbagy

Bočné hlavové airbagy pomáhajú chrániť hlavu vodiča a spolujazdcov na sedadlách pri oknách počas mierneho až vážneho bočného nárazu.

Umiestnenia airbagov

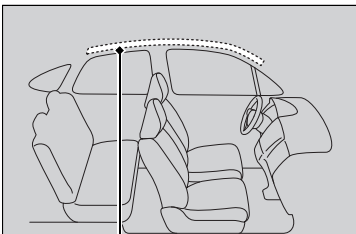

Uskladnenie bočných hlavových airbagov

Bočné hlavové airbagy sa nachádzajú v streche nad bočnými oknami na oboch stranách vozidla.

Bočné hlavové airbagy

Bočné hlavové airbagy sú najúčinnnejšie vtedy, keď je pasažier správne pripútaný bezpečnostným pásom a sedí vzpriamene dobre opretý v sedadle.

Na bočné okná alebo strešné stĺpiky neinštalujte žiadne predmety, pretože by mohli brániť správne fungovaniu bočných hlavových airbagov.

Na háčik na šaty nevešajte vešiak ani iné tvrdé predmety. V prípade aktivácie bočného hlavového airbagu by mohli spôsobiť zranenie.

Použitie



Bočný hlavový airbag je navrhnutý tak, aby sa aktivoval pri miernych až závažných bočných nárazoch.

■ Kedy sa bočné hlavové airbagy aktivujú pri čelnej zrážke

Jeden alebo oba bočné hlavové airbagy sa môžu aktivovať aj pri miernej až závažnej čelnej zrážke.

Indikátory systému airbagov

Ak sa v systéme airbagov vyskytne problém, indikátor SRS sa rozsvieti a v rozhraní s informáciami pre vodiča sa zobrazí hlásenie.

Indikátor doplnkového záchytného systému (SRS)

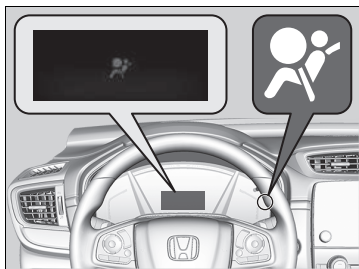

■ Keď je režim napájania nastavený na možnosť ZAPNUTÉ

Indikátor sa na niekoľko sekúnd rozsvieti a potom zhasne. To znamená, že systém funguje správne.

Ak sa indikátor rozsvieti inokedy alebo sa vôbec nerozsvieti, dajte systém skontrolovať čo najskôr predajcovi. Ak tak neurobíte, airbagy alebo napínače bezpečnostných pásov nemusia fungovať správne, keď to bude potrebné.

Indikátor doplnkového záchytného systému (SRS)

⚠ VÝSTRAHA

Ignorovanie indikátora SRS môže viesť k vážnemu zraneniu alebo smrti, ak nebudú systémy airbagov alebo napínačov fungovať správne.

Ak vás indikátor SRS upozorní na možný problém, čo najskôr nechajte skontrolovať vozidlo predajcovi.

⚠ VÝSTRAHA

Ak sa rozsvieti indikátor systému SRS, okamžite odstráňte detskú autosedačku smerujúcu dozadu zo sedadla spolujazdca vpredu. Neignorujte indikátor systému SRS, aj keď ste deaktivovali predný airbag spolujazdca.

Mohlo dôjsť k poruche systému SRS, v dôsledku ktorej sa môže aktivovať predný airbag spolujazdca a spôsobiť vážne zranenie alebo smrť.

Indikátor vypnutia predného airbagu spolujazdca

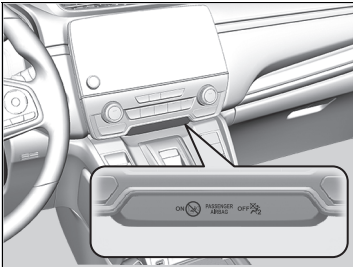

■ Kedy sa rozsvieti indikátor vypnutia predného airbagu spolujazdca

Indikátor zostane svietiť, kým je systém predného airbagu spolujazdca deaktivovaný.

Keď sa na sedadle spolujazdca vpredu nepoužíva detská autosedačka smerujúca dozadu, manuálne znova zapnite systém. Indikátor by mal zhasnúť.

Starostlivosť o airbagy

Údržbu ani výmenu komponentov systému airbagov nemusíte a ani by ste nemali vykonávať sami. V nasledujúcich situáciách by ste však mali nechať vozidlo skontrolovať predajcovi:

■ Keď sa airbagy rozvinuli

Ak sa airbag aktivoval, musí sa vymeniť riadiaca jednotka a iné súvisiace časti. Podobne sa musí vymeniť po aktivácii aj automatický napínač bezpečnostných pásov.

■ Keď bolo vozidlo účastníkom miernej až závažnej zrážky

Aj keď sa airbagy neaktivovali, nechajte predajcu skontrolovať nasledovné položky: napínače bezpečnostných pásov predných sedadiel a zadných krajných sedadiel a každý pás, ktorý sa počas zrážky používal.

► Starostlivosť o airbagy

Je zakázané odstrániť z vozidla komponenty systému airbagov.

V prípade poruchy alebo vypnutia systému alebo po aktivácii airbagov/napínačov bezpečnostných pásov sa obráťte na kvalifikovaných špecialistov.

Neodporúčame používať použité komponenty systému airbagov, vrátane airbagov, napínačov, snímačov alebo riadiacej jednotky.

Ochrana detí vo vozidle

Každoročne sa pri autonehodách zraní alebo zahynie veľký počet detí, pretože sú zle pripútané alebo nie sú pripútané vôbec. Autonehody sú v skutočnosti hlavnou príčinou úmrtia detí do 12 rokov.

V záujme znížovania počtu úmrtí a zranení musia byť dojatá a deti počas jazdy správne pripútané.

☒ Ochrana detí vo vozidle

VÝSTRAHA

Nepripútané alebo nesprávne pripútané deti sa môžu pri nehode vážne zraniť alebo zahynúť.

Každé dieťa, ktoré je príliš malé na pripútanie bezpečnostným pásom, musí byť správne pripútané v schválenom detskom záchytnom systéme. Väčšie dieťa musí byť riadne pripútané bezpečnostným pásom, v prípade potreby s použitím sedáka.

V mnohých krajinách zákony prikazujú správne pripútať na zadnom sedadle všetky deti do veku 12 rokov a deti s výškou menšou ako 150 cm.

V mnohých krajinách je potrebné používať oficiálne schválený a vhodný detský záchytný systém na prepravu detí na ktoromkoľvek sedadle. Overte si požiadavky miestnych zákonov.

Európske modely

Detský záchytný systém musí spĺňať nariadenie OSN č. 44 alebo č. 129, prípadne predpisy príslušných krajín.

➔ **Výber detského záchytného systému** Str. 81

Okrem európskych modelov

Odporúčame použitie detských záchytných systémov spĺňajúcich predpis OSN č. 44 alebo č. 129, prípadne predpisy príslušných krajín.

➔ **Výber detského záchytného systému** Str. 81

Deti by mali sedieť správne pripútané na zadnom sedadle. Dôvody sú nasledovné:

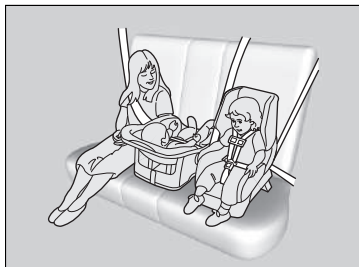

- Aktivovaný predný alebo bočný airbag môže zraniť alebo zabiť dieťa sediace na prednom sedadle.
- U dieťaťa na prednom sedadle je väčšia pravdepodobnosť, že bude rušiť pozornosť vodiča a tým obmedzovať jeho schopnosť bezpečne riadiť vozidlo.
- Štatistiky dokazujú, že pre deti každej výšky a veku je bezpečnejšie, keď sedia správne pripútané na zadnom sedadle.

► Ochrana detí vo vozidle

Slnečná clona spolujazdca vpredu

⚠ VÝSTRAHA



NIKDY nepoužívajte detský záchytný systém smerujúci dozadu na sedadle chránenom AKTÍVNÝM AIRBAGOM pred záchytným systémom, pretože by mohlo dôjsť k USMRTENIU alebo VÁŽNEMU ZRANENIU DIEŤAŤA.

- Všetky deti, ktoré sú príliš malé na pripútanie bezpečnostným pásom, musia byť správne pripútané v schválenom detskom záchytnom systéme, ktorý je bezpečne upevnený vo vozidle pomocou bezpečnostného pásu alebo systému ukotvenia detského záchytného systému.
- Dieťa nikdy nedržte na kolenách, pretože v prípade zrážky je nemožné chrániť ho pred zranením.
- Nikdy nepripúťajte pásom seba a dieťa. Počas nehody by sa pás zatlačil hlbšie do tela dieťaťa a spôsobil vážne alebo smrteľné zranenia.
- Dve deti nikdy nesmú byť pripútané tým istým pásom. Obe deti by si pri nehode spôsobili veľmi vážne zranenia.
- Nedovoľte deťom manipulovať s dverami, oknami alebo nastaveniami sedadiel.
- Nenechávajte deti vo vozidle bez dozoru, najmä v horúcom počasí, keď sa teplota vo vnútri môže zvýšiť natoľko, že by ich mohla zabiť. Mohli by aktivovať aj ovládacie prvky vozidla a to by sa mohlo neočakávane pohnúť.

☒ Ochrana detí vo vozidle

VÝSTRAHA: Použite tlačidlo uzamknutia elektricky ovládaných okien, ktoré dieťaťu zabráni otvoriť okná. Táto funkcia zabráni deťom hrať sa s oknami, čím sa predchádza nebezpečenstvu a rozptyľovaniu vodiča.

☒ **Otváranie/zatváranie elektricky ovládaných okien** Str. 212

VÝSTRAHA: Vždy, keď opúšťate vozidlo, zoberte si so sebou kľúč zapalovania bez ohľadu na to, či ho ponechávate prázdne alebo v ňom zostávajú ďalšie osoby.

Na slnečnej clone na strane spolujazdca sa nachádza výstražný štítok, ktorý upozorňuje na riziká súvisiace s predným airbagom spolujazdca a bezpečnosťou detí. Prečítajte si a dodržujte pokyny na tomto štítku.

☒ **Bezpečnostné štítky** Str. 97

Bezpečnosť dojíčiat a malých detí

■ Ochrana dojíčiat

Dojča musí byť správne pripútané v polohovacom detskom záchytnom systéme smerujúcom dozadu, a to dovtedy, kým dojča nedosiahne hmotnostný alebo výškový limit výrobcu systému a má minimálne jeden rok.

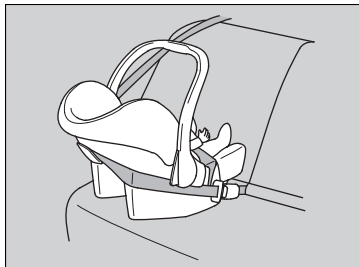

■ Umiestnenie detskej autosedačky smerujúcej dozadu

Detský záchytný systém musí byť umiestnený a zaistený na zadnom sedadle.

- Odporúčame, aby ste namontovali detský záchytný systém priamo za sedadlo spolujazdca vpredu, posunuli sedadlo podľa potreby dopredu a nechali ho neobsadené.
- Detský záchytný systém a sedadlo pred ním sa nesmú vôbec dotýkať.

Prípadne si môžete zaobstarať menšiu detskú autosedačku smerujúcu dozadu.

► Ochrana dojíčiat

⚠ VÝSTRAHA

Umiestnenie detskej autosedačky smerujúcej dozadu na predné sedadlo môže spôsobiť vážne zranenie alebo smrť, ak sa aktivuje predný airbag spolujazdca.

Detskú autosedačku smerujúcu dozadu vždy používajte na zadnom sedadle, nie na prednom.

Požiadavky predpisu OSN č. 94:

⚠ VÝSTRAHA



NIKDY nepoužívajte detský záchytný systém smerujúci dozadu na sedadle chránenom **AKTÍVNYM AIRBAGOM** pred záchytným systémom, pretože by mohlo dôjsť k **USMRTENIU** alebo **VÁŽNEMU ZRANENIU DIEŤAŤA**.

Mnohí odborníci odporúčajú používať detský záchytný systém smerujúci dozadu do druhého roku veku dieťaťa, ak výška a váha dieťaťa umožňuje používať takýto záchytný systém.

Detská autosedačka smerujúca dozadu môže pri správnej inštalácii brániť vodičovi alebo spolujazdcovi vpredu posunúť ich sedadlá úplne dozadu alebo zaistiť operadlo v požadovanej polohe.

► Ochrana dojíčiat

Detské autosedačky smerujúce dozadu nesmú byť nikdy nainštalované s orientáciou v smere jazdy.

Pred inštaláciou si vždy prečítajte pokyny výrobcu detského záchytného systému.

Ak sa aktivuje predný airbag spolujazdca, môže veľkou silou zasiahnuť detskú autosedačku smerujúcu dozadu, čím môže spôsobiť uvoľnenie autosedačky a následné vážne zranenie dieťaťa.

Ak je úplne nevyhnutné nainštalovať detskú autosedačku smerujúcu dozadu na sedadlo spolujazdca vpredu, manuálne vypnite systém predného airbagu spolujazdca.

► Vypnutie systému predného airbagu spolujazdca Str. 66

Ochrana menších detí

Ak má dieťa minimálne jeden rok a prekročilo hmotnostný a výškový limit detskej autosedačky smerujúcej dozadu, je potrebné správne ho pripútať v pevne pripevnenom detskom záchytnom systéme smerujúcom dopredu, kým nepresiahne jeho hmotnostný a výškový limit.

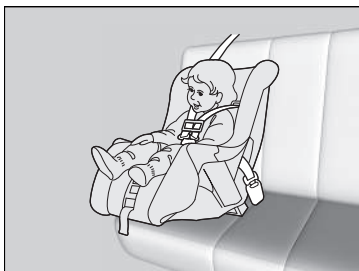

■ Umiestnenie detského záchytného systému smerujúceho dopredu

Dôrazne odporúčame umiestniť detský záchytný systém smerujúci dopredu na zadné sedadlo.

Umiestnenie detského záchytného systému smerujúceho dopredu na predné sedadlo môže byť nebezpečné. Zadné sedadlo je najbezpečnejšie miesto pre dieťa.

► Ochrana menších detí

⚠ VÝSTRAHA

Umiestnenie detského záchytného systému smerujúceho dopredu na predné sedadlo môže spôsobiť vážne zranenie alebo smrť, ak sa aktivuje predný airbag.

Ak musíte umiestniť detský záchytný systém smerujúci dopredu na predné sedadlo, posuňte sedadlo čo najďalej dozadu a správne pripútajte dieťa.

Prečítajte si informácie o zákonoch a nariadeniach ohľadom použitia detských záchytných systémov tam, kde jazdíte, a dodržiavajte pokyny ich výrobcu.

■ Výber detského záchytného systému

Niektoré detské záchytné systémy sú kompatibilné s dolným ukotvením. Niektoré z nich majú pevný a iné ohybný pripájací prvok. Obidva sa rovnako jednoducho používajú. Niektoré staršie detské záchytné systémy možno nainštalovať len pomocou bezpečnostného pásu. Pri inštalácii akéhokoľvek typu záchytného systému sa vždy riadte pokynmi na používanie a údržbu detského záchytného systému stanovenými výrobcom vrátane dátumov expirácie, ako aj pokynmi v tejto príručke. Správna inštalácia je nevyhnutná na zabezpečenie maximálnej ochrany vášho dieťaťa.

Systémy s ohybným pripojením nemusia byť vo vašej krajine k dispozícii.

Na sedadlách alebo vo vozidlách bez dolných bodov ukotvenia zvýšite bezpečnosť systému tak, že nainštalujete detský záchytný systém pomocou bezpečnostného pásu a horného kotviaceho bodu. Dôvodom je, že ak sa nepoužíva systém dolného ukotvenia, všetky detské záchytné systémy musia byť pripevnené pomocou bezpečnostného pásu. Výrobca detského záchytného systému môže po dosiahnutí istej hmotnosti dieťaťa odporúčať pripevnenie záchytného systému ISOFIX pomocou bezpečnostného pásu. Pokyny na správnu inštaláciu nájdete v užívateľskej príručke detského záchytného systému.

■ Dôležité faktory pri výbere detského záchytného systému

Dbajte na to, aby detský záchytný systém spĺňal nasledujúce požiadavky:

- Detský záchytný systém má správny typ a veľkosť pre dieťa.
- Detský záchytný systém má správny typ pre polohu sedenia.
- Detský záchytný systém spĺňa bezpečnostné normy. Odporúčame použitie detského záchytného systému spĺňajúceho nariadenie OSN č. 44 alebo č. 129, prípadne predpisy príslušných krajín. Všímajte si označenie schválenia systému a vyhlásenie výrobcu o zhode na obale produktu.

►► Výber detského záchytného systému

Inštalácia detského záchytného systému kompatibilného s dolným ukotvením je jednoduchá.

Detské záchytné systémy kompatibilné s dolným ukotvením boli vyvinuté na zjednodušenie procesu inštalácie a zníženie nebezpečenstva zranení spôsobených nesprávnou inštaláciou.

■ Normy pre detské záchytné systémy

Ak detský záchytný systém (či už typu i-Size/ISOFIX alebo systém vybavený bezpečnostným pásom) spĺňa príslušné nariadenie OSN, je na ňom pripevnený štítok schválenia, ako je to znázornené v tabuľke vedľa. Pred zakúpením alebo použitím akéhokoľvek detského záchytného systému skontrolujte štítok schválenia a uistite sa, že je systém kompatibilný s vaším vozidlom aj dieťaťom a že spĺňa príslušné nariadenie OSN.

☒ Výber detského záchytného systému

Príklad štítku schválenia nariadenia OSN č. 44

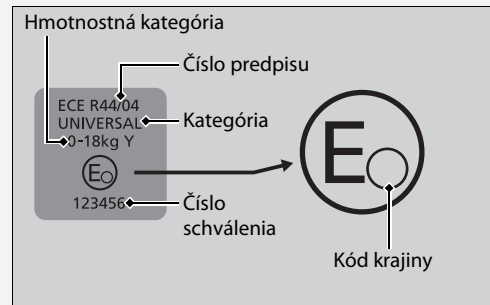

Príklad štítku schválenia nariadenia OSN č. 129

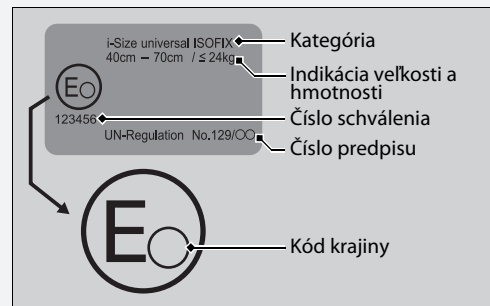

Inštalčné body detského záchytného systému



	Vhodné pre univerzálne záchytné systémy nainštalované pomocou bezpečnostných pásov vozidla.
	Vhodné pre univerzálne záchytné systémy smerujúce dopredu nainštalované pomocou bezpečnostných pásov vozidla.
	Vhodné pre detské záchytné systémy i-Size a ISOFIX.
	Vhodné len pre záchytné systémy smerujúce dopredu.
	Nikdy nepoužívajte záchytný systém smerujúci dozadu.
	Miesto na sedenie vybavené hornými kotviacimi bodmi pripevňovacieho popruhu.

*1 : Pri inštalácii detskej sedačky nastavte posúvač sedadla do najzadnejšej polohy a nastavte uhol operadla do najvzpriamenejšej polohy.

*2 : Ak nedokážete detský záchytný systém nainštalovať pevne, nastavte uhol operadla tak, aby bol paralelný voči operadlu detského záchytného systému, pričom sa stále musí nachádzať pred bodom ramenného ukotvenia bezpečnostného pásu.

*3 : Ak nainštalujete detskú sedačku, nebude možné zapnúť bezpečnostný pás ľavého sedadla.

Číslo miesta na sedenie	Miesto na sedenie				
	①		②	③	④
	Sedadlo spolujazdca vpredu		2. rad		
	Spínač ON (Zap.)/ Off (Vyp.) predného airbagu spolujazdca		Vľavo	Stred	Vpravo
On (Zap.)	Off (Vyp.)				
Miesto na sedenie vhodné pre univerzálne sedačky využívajúce bezpečnostný pás (áno/nie)	áno* ¹ Len smerujúce dopredu	áno* ¹	áno	áno	áno
Miesto na sedenie vhodné pre sedačky i-Size (áno/nie)	nie	nie	áno	nie	áno
Miesto na sedenie vhodné pre odporúčanú detskú sedačku (áno/nie)	áno	áno	áno	áno	áno
Miesto na sedenie vhodné pre bočné upevnenie (L1/L2)	nie	nie	nie	nie	nie
Najväčšie vhodné upevnenie smerujúce dozadu (R1/R2X/R2/R3)	nie	nie	R3	nie	R3
Najväčšie vhodné upevnenie smerujúce dopredu (F1/F2X/F2/F3)	nie	nie	F3	nie	F3
Najväčšie vhodné upevnenie sedáka (B2/B3)	B3	B3	B3	nie	B3

*1: Pri inštalácii detskej sedačky nastavte posúvač sedadla do najzdnejšej polohy a nastavte uhol operadla do najzpriamenejšej polohy.

Detskú sedačku s podpornými nohami možno nainštalovať aj na miesta na sedenie, ktoré nepodporuje sedačky i-size.

► Inštalčné body detského záchytného systému

Pri kúpe detského záchytného systému skontrolujte veľkostnú triedu ISOFIX alebo upevnenie, aby ste sa uistili, že sedadlo je kompatibilné s vaším vozidlom.

Upevnenie (CRF)	Opis
ISO/L1	Detská sedačka (vajíčko) orientovaná bokom smerom doľava
ISO/L2	Detská sedačka (vajíčko) orientovaná bokom smerom doprava
ISO/R1	Detská sedačka smerujúca dozadu
ISO/R2X	Zmenšené detské záchytné systémy smerujúce dozadu
ISO/R2	Zmenšené detské záchytné systémy smerujúce dozadu
ISO/R3	Detské záchytné systémy plnej veľkosti smerujúce dozadu
ISO/F2X	Zmenšené detské záchytné systémy smerujúce dopredu
ISO/F2	Zmenšené detské záchytné systémy smerujúce dopredu
ISO/F3	Detské záchytné systémy plnej veľkosti smerujúce dopredu
ISO/B2	Sedák so zmenšenou šírkou smerujúci dopredu
ISO/B3	Sedák plnej šírky smerujúci dopredu

■ Európsky zoznam originálnych detských záchytných systémov

R44

Hmotnostná kategória	Detský záchytný systém	Kategória
Skupina 0 Do 10 kg	—	—
Skupina 0+ Do 13 kg	—	—
Skupina I 9 až 18 kg	—	—
Skupina II, III 15 až 36 kg	Honda KIDFIX XP SICT	Univerzálne Polouniverzálne

R129

Rozsah použitia	Detský záchytný systém	Kategória
40 až 83 cm Do 13 kg (Narodenie – 15 mesiacov)	Honda baby safe	Modul detského vajíčka
	Honda baby safe ISOFIX	Základňa pre systém i-Size
76 až 105 cm 8 až 22 kg (15 mesiacov – 4 roky)	Honda ISOFIX	i-Size, univerzálne, ISOFIX

■ Inštalácia detského záchytného systému kompatibilného s dolným ukotvením

Detský záchytný systém kompatibilný s dolným ukotvením možno nainštalovať na ktorékoľvek zadné sedadlo pri okne. Detský záchytný systém sa upevňuje k dolným bodom ukotvenia pomocou pevných alebo ohybných pripájacích prvkov.

1. Nájdite dolné body ukotvenia, ktoré sa nachádzajú pri značkách.

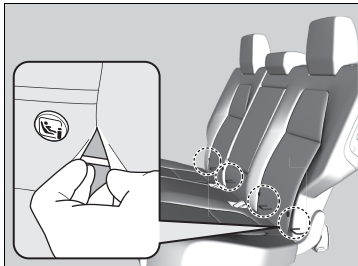
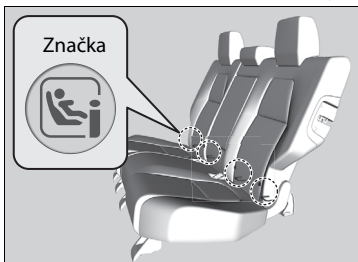

⚠ Inštalácia detského záchytného systému kompatibilného s dolným ukotvením

⚠ VÝSTRAHA

Nikdy nepripájajte dva detské záchytné systémy do toho istého ukotvenia. V prípade zrážky nemusí jedno ukotvenie dokázať zadržať dve upevnenia detského záchytného systému a môže sa zlomiť a spôsobiť vážne poranenia alebo smrť.

Niektoré detské záchytné systémy sa dodávajú aj s voliteľnými vodidlami, ktoré chránia povrch sedadla pred poškodením. Ak používajte tieto vodidlá, pripevnite ich k dolným bodom ukotvenia tak, ako je to znázornené na obrázku. Riadte sa pokynmi výrobcu.

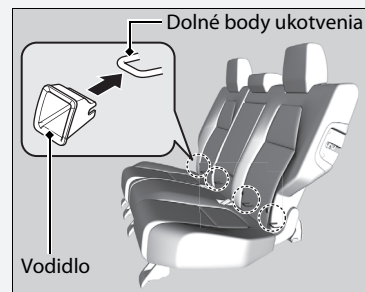

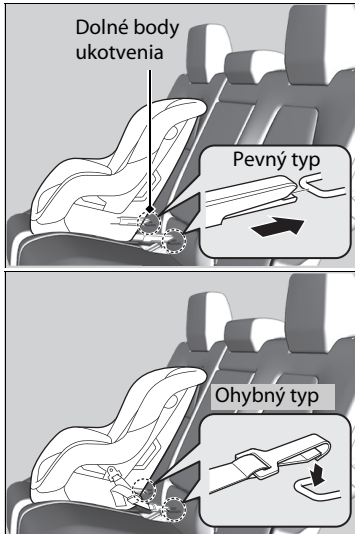

2. Položte detský záchytný systém na sedadlo a pripevnite ho k dolným bodom ukotvenia podľa pokynov dodaných s detským záchytným systémom.
- Pri inštalácii detského záchytného systému skontrolujte, či dolné body ukotvenia nie sú blokované bezpečnostným pásmom ani inými predmetmi.

► Inštalácia detského záchytného systému kompatibilného s dolným ukotvením

Aby ste zaistili bezpečnosť vášho dieťaťa, pri používaní detského záchytného systému nainštalovaného pomocou systému dolného ukotvenia skontrolujte, či je systém vo vozidle správne upevnený. Nesprávne upevnený detský záchytný systém nedokáže dieťa dostatočne ochrániť v prípade zrážky a môže spôsobiť zranenia dieťaťa alebo ďalších cestujúcich vo vozidle.

Systémy s ohybným pripojením nemusia byť vo vašej krajine k dispozícii.

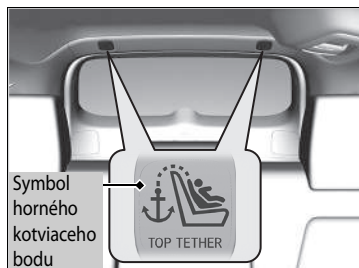

Typ s rovným pripevnením zhora
Háčik pripevňovacieho popruhu

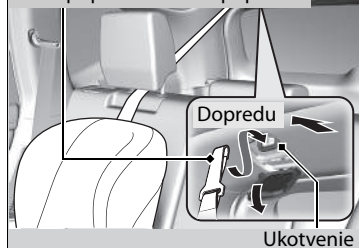

Typ s iným pripevnením zhora
Háčik pripevňovacieho popruhu

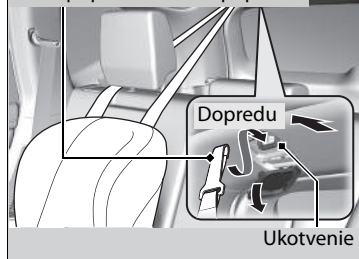

3. Otvorte kryt kotviaceho bodu.

Detský záchytný systém s pripevňovacím popruhom

- Potiahnite opierku hlavy smerom nahor, tlačte ju dozadu, kým sa neuzamkne, a potom pretiahnite pripevňovací popruh popri/medzi nožičkami opierky hlavy a zaistite háčik pripevňovacieho popruhu do ukotvenia.
- Dotiahnite pripevňovací popruh podľa pokynov výrobcu detského záchytného systému.
- Skontrolujte, či je detský záchytný systém pevne pripevnený, pokývaním dopredu, dozadu a do strán. Systém by sa mal hýbať len mierne.
- Skontrolujte, či sú všetky nepoužité bezpečnostné pásy v dosahu detí zapnuté.

►► Inštalácia detského záchytného systému kompatibilného s dolným ukotvením

VÝSTRAHA: Na zaistenie nainštalovaného detského záchytného systému nikdy nepoužívajte háčik, ktorý nemá symbol horného kotviaceho bodu.



Detský záchytný systém s podpornou nohou

4. Podľa pokynov výrobcu detského záchytného systému natiahnite podpornú nohu tak, aby sa dotýkala podlahy.
 - Uistite sa, že je časť podlahy, na ktorej je položená podporná noha, vyrovnaná. Ak táto časť nie je vyrovnaná, podporná noha nebude poskytovať dostatočnú podporu.
 - Detský záchytný systém a sedadlo pred ním sa nesmú vôbec dotýkať.

■ Inštalácia detského záchytného systému pomocou lonového/ramenného bezpečnostného pásu

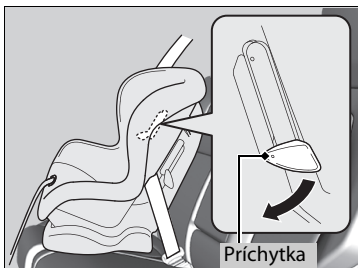

1. Položte detský záchytný systém na sedadlo.
2. Vedte bezpečnostný pás cez detský záchytný systém podľa pokynov výrobcu detského záchytného systému a zasuňte pracku do zámku pásu.
 - Pracku vložte do zámku úplne, až kým nezacvakne na miesto.
3. Zatlačte príchytku smerom nadol. Prevlečte ramennú časť bezpečnostného pásu cez otvor na bočnej strane záchytného systému.
4. Uchopte ramennú časť bezpečnostného pásu pri zámku a potiahnite ho nahor, aby ste napli lonovú časť bezpečnostného pásu.
 - Pri tejto činnosti svojou váhou zatlačte detský záchytný systém smerom do sedadla vozidla.
5. Správne umiestnite bezpečnostný pás a potlačte príchytku smerom nahor. Skontrolujte, či pás nie je skrútený.
 - Pri zatlačení príchytky nahor potiahnite hornú časť ramennej časti bezpečnostného pásu, aby sa napol.

▣ Inštalácia detského záchytného systému pomocou lonového/ramenného bezpečnostného pásu

Nesprávne upevnený detský záchytný systém nedokáže dieťa dostatočne ochrániť v prípade zrážky a môže spôsobiť zranenia dieťaťa alebo ďalších cestujúcich vo vozidle.

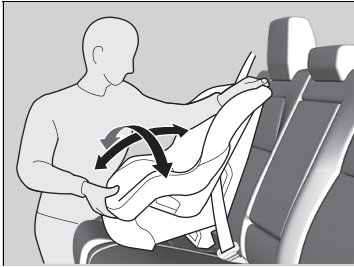

6. Skontrolujte, či je detský záchytný systém pevne pripevnený, pokývaním dopredu, dozadu a do strán. Systém by sa mal hýbať len mierne.
7. Skontrolujte, či sú všetky nepoužívané bezpečnostné pásy v dosahu detí zapnuté.

Okrem európskych modelov

Ak váš detský záchytný systém neobsahuje mechanizmus na zaistenie bezpečnostného pásu, umiestnite na bezpečnostný pás zaistovaciu sponu.

Po vykonaní postupov opísaných v krokoch 1 a 2 potiahnite ramennú časť bezpečnostného pásu nahor a skontrolujte, či pás nie je voľný v lonovej oblasti.

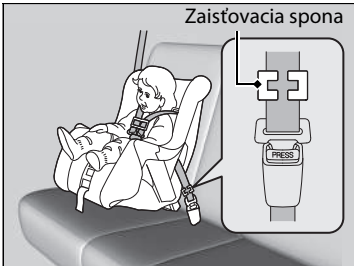

3. Pevne uchopte bezpečnostný pás pri pracke. Spojte obe časti pásu spolu tak, aby neprekázli cez pracku. Odopnite bezpečnostný pás.
4. Nainštalujte zaistovaciu sponu tak, ako je to znázornené na obrázku. Zaistovaciu sponu umiestnite čo najbližšie k pracke.
5. Vložte pracku do zámku pásu. Vykonajte postupy uvedené v kroku 6 a 7.

Zvýšenie bezpečnosti pomocou pripevňovacieho popruhu

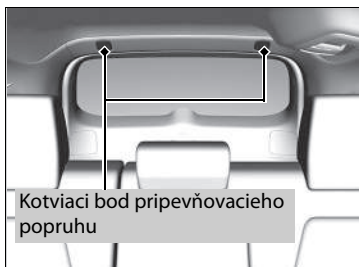

Pre krajné sedadlá vzadu je v strepe k dispozícii kotviaci bod pripevňovacieho popruhu. Ak máte detský záchytný systém s pripevňovacím popruhom, no je ho možné nainštalovať aj s bezpečnostným pásom, pripevňovací popruh možno použiť na dodatočné zabezpečenie.

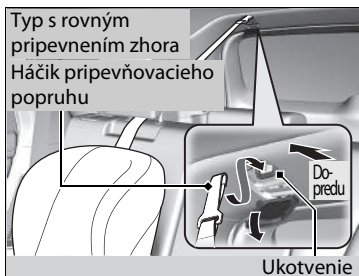

1. Otvorte kryt kotviaceho bodu.
2. Potiahnite opierku hlavy smerom nahor, tlačte ju dozadu, kým sa neuzamkne, a potom pretiahnite pripevňovací popruh popri/medzi nožičkami opierky hlavy. Uistite sa, že pás nie je skrútený.
3. Pripevnite háčik pripevňovacieho popruhu k bodu ukotvenia.
4. Dotiahnite pripevňovací popruh podľa pokynov výrobcu detského záchytného systému.

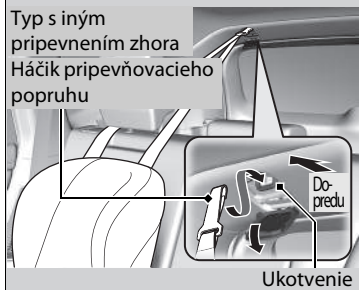

Zvýšenie bezpečnosti pomocou pripevňovacieho popruhu

VÝSTRAHA: Kotviace body pre detský záchytný systém sú navrhnuté tak, aby odolali len zaťaženiu, ktorým pôsobí správne nainštalovaný detský záchytný systém. Za žiadnych okolností sa nesmú používať na zaistenie bezpečnostných pásov pre dospelých, popruhov ani iných predmetov alebo vybavenia vozidla.

Pripevňovací popruh vždy používajte pre detský záchytný systém smerujúci dopredu v prípade použitia bezpečnostného pásu alebo dolných ukotvení.

Bezpečnosť väčších detí

■ Ochrana väčších detí

Nasledujúce strany uvádzajú pokyny o správnej kontrole bezpečnostného pásu, o tom, aký sedák použiť, ak je potrebný, a dôležité bezpečnostné opatrenia pre dieťa, ktoré musí sedieť vpredu.

■ Kontrola umiestnenia bezpečnostného pásu

Keď je dieťa príliš veľké pre detský záchytný systém, pripútajte ho pomocou lonového/ramenného pásu na zadnom sedadle. Nechajte, nech si dieťa sadne vzpriamene a úplne dozadu, potom odpovedzte na nasledujúce otázky.



■ Kontrolný zoznam

- Sú kolená dieťaťa ohnuté pohodlne cez okraj sedadla?
- Prechádza ramenný pás medzi krkom a rukou dieťaťa?
- Je lonová časť pásu čo najnižšie a dotýka sa stehien dieťaťa?
- Môže dieťa sedieť celú cestu v tejto polohe?

Ak odpoviete áno na všetky tieto otázky, dieťa môže byť správne pripútané pomocou lonového/ramenného pásu. Ak ste na niektorú otázku odpovedali nie, dieťa musí sedieť na sedáku, až kým ho nebudete môcť správne pripútať bezpečnostným pásom aj bez sedáka.

▶▶ Bezpečnosť väčších detí

⚠ VÝSTRAHA

Ak dovolíte dieťaťu mladšiemu ako 12 rokov sedieť vpredu, pri aktivácii predného airbagu môže dôjsť k zraneniu alebo smrteľnému zraneniu.

Ak je nevyhnutné jazdiť s väčším dieťaťom na prednom sedadle, posuňte sedadlo čo najviac dozadu, správne usadte dieťa a správne ho pripútajte bezpečnostným pásom. V prípade potreby použite sedák.

Sedáky



Ak nemôžete správne použiť lonový/ramenný bezpečnostný pás, posadte dieťa na sedák na zadné sedadlo. Z hľadiska bezpečnosti dieťaťa skontrolujte, či dieťa spĺňa odporúčania výrobcu sedáka.

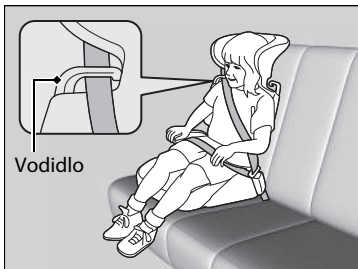

Niektoré sedáky sa dodávajú aj s operadlom. Nainštalujte operadlo na sedák a pripevnite ho k sedadlu vozidla podľa pokynov výrobcu sedáka. Skontrolujte, či je bezpečnostný pás správne prevlečený cez vozidlo v ramennej časti operadla a či sa bezpečnostný pás nedotýka krku dieťaťa a neprechádza krížom cezeň.

» Sedáky

Pri inštalácii sedáka si prečítajte dodávané pokyny a nainštalujte ho podľa nich.

Sedáky môžu byť vysoké alebo nízke. Vyberte si sedák, ktorý umožňuje, aby bolo dieťa správne pripútané bezpečnostným pásom.

Odporúčame použiť sedák s operadlom, keďže zjednodušuje nastavenie ramenného bezpečnostného pásu.

■ Ochrana väčších detí – záverečná kontrola

Vo vozidle je zadné sedadlo, kde je možné deti správne pripútať. Ak idete so skupinou detí a jedno dieťa musí sedieť vpredu:

- Uistite sa, že ste si prečítali a plne porozumeli pokynom a bezpečnostným informáciám v tejto príručke.
- Posuňte predné sedadlo spolujazdca čo najviac dozadu.
- Dohliadnite, aby si dieťa sadlo na sedadle vzpriamene a dozadu.
- Skontrolujte, či je bezpečnostný pás v správnej polohe, aby bolo dieťa správne zaistené.

■ Kontrola detí

Odporúčame, aby ste na deti dávali pozor. Niekedy aj staršie deti potrebujú pripomenúť, aby sa pripútať bezpečnostným pásom a správne si sadli.

Plynný oxid uhoľnatý

Výfukové plyny z motora vozidla obsahujú oxid uhoľnatý, prudko jedovatý plyn bez farby a bez zápachu. Pokiaľ správne udržiavate svoje vozidlo, plynný oxid uhoľnatý sa nedostane do vnútra vozidla.

■ Nechajte si výfukový systém skontrolovať kvôli únikom vždy, keď

- počujete z neho nezvyčajný zvuk,
- mohlo dôjsť k jeho poškodeniu,
- vozidlo je zdvihnuté kvôli výmene oleja.

Ak používate vozidlo s otvorenými dverami batožinového priestoru, prietok vzduchu môže vtiahnuť výfukové plyny dovnútra vozidla, a vytvoriť tak nebezpečné podmienky. Ak musíte používať vozidlo s otvorenými dverami batožinového priestoru, otvorte všetky okná a nastavte systém klimatizácie tak, ako je to opísané nižšie.

1. Vyberte režim čerstvého vzduchu.
2. Vyberte režim .
3. Nastavte vysokú rýchlosť ventilátora.
4. Nastavte reguláciu teploty na príjemné nastavenie.

Nastavte systém klimatizácie tak, ako keď sedíte v zaparkovanom vozidle s naštartovaným motorom.

⌘ Plynný oxid uhoľnatý

VÝSTRAHA

Oxid uhoľnatý je jedovatý.

Jeho vdychovanie môže spôsobiť bezvedomie a smrť.

Nezdržiavajte sa v priestoroch s výskytom oxidu uhoľnatého.

Uzavretý priestor, napríklad garáž, sa môže rýchlo naplniť plynným oxidom uhoľnatým.

Nezapínajte systém napájania so zavretými dverami garáže. Aj keď sú dvere garáže otvorené, hneď po zapnutí napájania vozidla vyjdite s vozidlom von.

Umiestnenie štítkov

Tieto štítky sa nachádzajú na uvedených miestach. Upozorňujú vás na možné nebezpečenstvá, ktoré môžu spôsobiť vážne zranenie alebo smrť. Pozorne si prečítajte tieto štítky.

Ak sa štítok odlepí alebo je nečitateľný, obráťte sa na predajcu kvôli výmene.

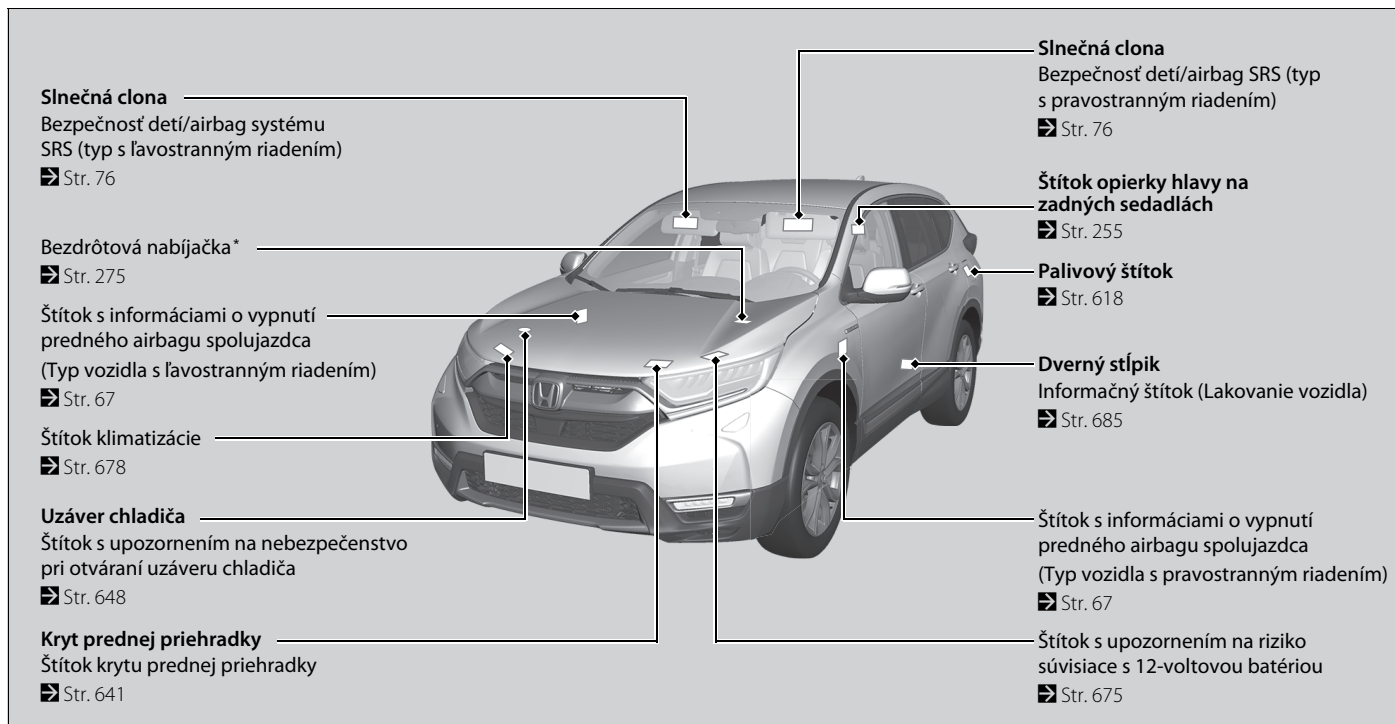

* Nie je k dispozícii u všetkých modelov





Prístrojový panel





Táto kapitola opisuje tlačidlá, indikátory a ukazovatele, ktoré sa používajú počas riadenia vozidla.















Indikátory	100
Výstražné a informačné hlásenia rozhrania s informáciami pre vodiča	123
Ukazovatele a displeje	
Ukazovatele	144
Rozhranie s informáciami pre vodiča.....	146
Projekčný displej*	172







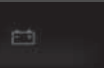

Indikátor	Názov	Svieti/bliká	Vysvetlenie	Hlásenie
 (červený)	Indikátor parkovacej brzdy a brzdového systému (červený)	<ul style="list-style-type: none"> • Rozsvieti sa na niekoľko sekúnd, keď nastavíte režim napájania do polohy ZAPNUTÉ, potom po uvoľnení parkovacej brzdy zhasne. • Rozsvieti sa, keď je aktivovaná parkovacia brzda, a zhasne, keď je uvoľnená. • Rozsvieti sa, keď je úroveň brzdovej kvapaliny nízka. • Rozsvieti sa pri probléme s brzdovým systémom. • Ak jazdíte s nie úplne uvoľnenou parkovacou brzdou, zaznie zvukový signál a rozsvieti sa indikátor. 	<ul style="list-style-type: none"> • Rozsvieti sa počas jazdy – Skontrolujte, či je parkovacia brzda uvoľnená. Skontrolujte hladinu brzdovej kvapaliny. <ul style="list-style-type: none"> ➤ Čo robiť po rozsvietení indikátora počas jazdy Str. 714 • Rozsvieti sa spolu s indikátorom parkovacej brzdy a brzdového systému (žltý) – Okamžite zastavte na bezpečnom mieste. Požiadajte predajcu o opravu. Brzdový pedál sa ťažšie stláča. Stlačte pedál viac než zvyčajne. • Rozsvieti sa spolu s indikátorom ABS – Nechajte vozidlo skontrolovať u predajcu. <ul style="list-style-type: none"> ➤ Ak sa rozsvieti alebo bliká indikátor brzdového systému (červený) Str. 714 	  

Indikátor	Názov	Svieti/bliká	Vysvetlenie	Hlásenie
 (červený)	Indikátor parkovacej brzdy a brzdového systému (červený)	<ul style="list-style-type: none"> Rozsvieti sa na približne 15 sekúnd, keď potiahnete spínač elektrickej parkovacej brzdy, pokiaľ je režim napájania v polohe VYPNUTÉ. Ostane svietiť približne 15 sekúnd, keď nastavíte režim napájania do polohy VYPNUTÉ, kým sa používa parkovacia brzda. 	<ul style="list-style-type: none"> Zabliká a súčasne sa rozsvieti indikátor parkovacej brzdy a brzdového systému (žltý). – Vyskytol sa problém so systémom elektrickej parkovacej brzdy. Parkovacia brzda nemusí byť aktívna. Nepoužívajte parkovaciu brzdu a nechajte vozidlo ihneď skontrolovať predajcovi. <ul style="list-style-type: none"> ➤ Ak sa rozsvieti alebo bliká indikátor brzdového systému (červený) a súčasne sa rozsvieti indikátor brzdového systému (žltý) Str. 715 	—
	Indikátor systému automatického podržania brzdy	<ul style="list-style-type: none"> Rozsvieti sa na niekoľko sekúnd, keď nastavíte režim napájania do polohy ZAPNUTÉ, a potom sa vypne. Rozsvieti sa, keď je zapnutý systém automatického podržania brzdy. 	<ul style="list-style-type: none"> ➤ Automatické podržanie brzdy Str. 599 	
	Indikátor automatického podržania brzdy	<ul style="list-style-type: none"> Rozsvieti sa na niekoľko sekúnd, keď nastavíte režim napájania do polohy ZAPNUTÉ, a potom sa vypne. Rozsvieti sa, keď je aktivované automatické podržanie brzdy. 	<ul style="list-style-type: none"> ➤ Automatické podržanie brzdy Str. 599 	—





Indikátor	Názov	Svieti/bliká	Vysvetlenie	Hlásenie
 (žltý)	Indikátor parkovacej brzdy a brzdového systému (žltý)	<ul style="list-style-type: none"> • Rozsvieti sa na niekoľko sekúnd, keď nastavíte režim napájania do polohy ZAPNUTÉ, a potom sa vypne. • Rozsvieti sa, ak nastane problém so systémom, ktorý súvisí s iným komponentom ako s konvenčným brzdovým systémom. • Rozsvieti sa, ak nastane problém so systémom elektrickej parkovacej brzdy alebo systémom automatického podržania brzdy. • Rozsvieti sa, ak sa vyskytne problém s kooperačným ovládaním rekuperačného brzdovania, elektrickým brzdovým systémom alebo so systémom asistenta. 	<ul style="list-style-type: none"> • Nepretržite svieti – Nechajte vozidlo skontrolovať u predajcu. • Rozsvieti sa počas jazdy – Vyhnite sa používaniu parkovacej brzdy a nechajte vozidlo ihneď skontrolovať predajcovi. 	     
		<ul style="list-style-type: none"> • Rozsvieti si pri probléme s radarovým snímačom. • Indikátor sa môže dočasne rozsvietiť pri prekročení maximálnej nosnosti. 	<ul style="list-style-type: none"> • Zaistite, aby celkové zaťaženie neprekračovalo maximálnu nosnosť.  Nosnosť Str. 489 • Nepretržite svieti – Nechajte vozidlo skontrolovať u predajcu. 	









Indikátor	Názov	Svieti/bliká	Vysvetlenie	Hlásenie
	Indikátor systému napájania	<ul style="list-style-type: none"> Rozsvieti sa na niekoľko sekúnd, keď nastavíte režim napájania do polohy ZAPNUTÉ, a potom sa vypne. Rozsvieti sa pri probléme so systémom elektrického vozidla. 	<ul style="list-style-type: none"> Rozsvieti sa počas jazdy – Nechajte vozidlo ihneď skontrolovať predajcovi. 	
	Indikátor pripravenosti	<ul style="list-style-type: none"> Rozsvieti sa, keď je vozidlo pripravené na jazdu. 	➤ Zapnutie napájania Str. 498	
	Indikátor EV	<ul style="list-style-type: none"> Rozsvieti sa na niekoľko sekúnd, keď nastavíte režim napájania do polohy ZAPNUTÉ, a potom sa vypne. Rozsvieti sa, keď sa vozidlo pohybuje prostredníctvom elektromotora a motor nie je v prevádzke. 	—	—
	Indikátor režimu EV	<ul style="list-style-type: none"> Rozsvieti sa na niekoľko sekúnd, keď nastavíte režim napájania do polohy ZAPNUTÉ, a potom sa vypne. Rozsvieti sa, keď je vozidlo v režime EV. 	➤ e:HEV Str. 11	

Indikátor	Názov	Svieti/bliká	Vysvetlenie	Hlásenie
	Indikátor nízkeho tlaku oleja	<ul style="list-style-type: none"> Rozsvieti sa, keď nastavíte režim napájania do polohy ZAPNUTÉ, a zhasne pri spustení systému napájania. Rozsvieti sa, keď je tlak motorového oleja nízky. 	<ul style="list-style-type: none"> Rozsvieti sa počas jazdy – Okamžite zastavte na bezpečnom mieste. <ul style="list-style-type: none"> ➤ Ak sa rozsvieti indikátor nízkeho tlaku oleja Str. 712 	
	Indikátor poruchy	<ul style="list-style-type: none"> Rozsvieti sa, keď nastavíte režim napájania do polohy ZAPNUTÉ, a zhasne, keď sa zapne systém napájania alebo po niekoľkých sekundách, ak sa systém napájania nezapne. Rozsvieti sa pri probléme so systémami riadenia emisií. Bliká pri rozpoznaní vynechávania zapalovania vo valcoch motora. 	<ul style="list-style-type: none"> Rozsvieti sa počas jazdy – Nechajte vozidlo skontrolovať u predajcu. Bliká počas jazdy – Zastavte na bezpečnom mieste, kde nie sú horľavé predmety. Vypnite systém napájania minimálne na 10 minút a nechajte ho vychladnúť. Potom dovezte vozidlo predajcovi. <ul style="list-style-type: none"> ➤ Ak sa rozsvieti alebo bliká indikátor poruchy Str. 713 	
	Indikátor systému nabíjania 12-voltového akumulátora	<ul style="list-style-type: none"> Rozsvieti sa, keď nastavíte režim napájania do polohy ZAPNUTÉ, a zhasne pri spustení systému napájania. Rozsvieti sa, keď sa 12-voltový akumulátor nenabíja. 	<ul style="list-style-type: none"> Rozsvieti sa počas jazdy – Vypnite systém klimatizácie a vyhrievanie zadného okna, aby sa znížila spotreba energie. <ul style="list-style-type: none"> ➤ Ak sa rozsvieti indikátor systému nabíjania 12-voltového akumulátora Str. 712 	





Indikátor	Názov	Svieti/bliká	Vysvetlenie	Hlásenie
	Indikátor polohy radiacej páky	<ul style="list-style-type: none"> Indikuje aktuálnu polohu radenia. 	<p>➔ Radenie Str. 504</p>	
	Indikátor systému prevodovky	<ul style="list-style-type: none"> Ak nastal problém so systémom prevodovky, indikovaný aktuálne zaradený prevod bliká. Ak v dôsledku poruchy systému nie je možné zaradiť polohu [P], indikovaný aktuálne vybraný prevodový stupeň alebo všetky prevodové stupne blikajú. 	<ul style="list-style-type: none"> Prudko neštartujte ani nezrýchľujte a ihneď zastavte na bezpečnom mieste. Nechajte vozidlo skontrolovať predajcovi. Pri parkovaní zaradíte parkovaciu brzdu. Nechajte vozidlo ihneď skontrolovať predajcovi. 	 
	Indikátor páčkového voliča spomalenia	<ul style="list-style-type: none"> Rozsvieti sa, keď potiahnete páčkový volič. Bliká, keď sa účinok spomalenia pri potiahnutí páčkového voliča nezmení. Rozsvieti sa spolu s indikátorom M, keď je zvolený režim SPORT a potiahnete páčkový volič. 	<p>➔ Páčkový volič spomalenia Str. 511</p>	
	Indikátor režimu SPORT	<ul style="list-style-type: none"> Rozsvieti sa, keď stlačíte tlačidlo SPORT. Merač okolia ostane svietiť načerveno, pokiaľ je športový režim zapnutý. 	<p>➔ Režim SPORT Str. 510</p>	







Indikátor	Názov	Svieti/bliká	Vysvetlenie	Hlásenie
	Indikátor pripomenutia bezpečnostného pásu	<ul style="list-style-type: none"> Rozsvieti sa, ak vodič nie je pripútaný bezpečnostným pásom pri nastavení režimu napájania do polohy ZAPNUTÉ. Ak spolujazdec vpredu nie je pripútaný bezpečnostným pásom, indikátor sa rozsvieti o niekoľko sekúnd neskôr. Bliká počas jazdy, ak vodič alebo spolujazdec vpredu nie sú pripútaní bezpečnostným pásom. Zvuková signalizácia znie a indikátor bliká v pravidelných intervaloch. 	<ul style="list-style-type: none"> Zvuková signalizácia a indikátor sa vypnú, keď sa vy aj spolujazdec vpredu pripúdate bezpečnostným pásom. Zostane svietiť, keď sa vy alebo spolujazdec vpredu pripúdate pásom – Pravdepodobne došlo k chybe detekcie snímača. Nechajte vozidlo skontrolovať predajcovi. <ul style="list-style-type: none"> ☒ Pripomenutie bezpečnostného pásu Str. 51 	 (červený) 
	Indikátor nízkej hladiny paliva	<ul style="list-style-type: none"> Rozsvieti sa, keď je nízka hladina paliva v palivovej nádrži (zostáva približne 8,0 litra). Bliká pri probléme s palivomerom. 	<ul style="list-style-type: none"> Rozsvieti sa – Doplňte do vozidla čo najskôr palivo. Bliká – Nechajte vozidlo skontrolovať u predajcu. 	 
	Indikátor protiblokovacích o brzdného systému (ABS)	<ul style="list-style-type: none"> Rozsvieti sa na niekoľko sekúnd, keď nastavíte režim napájania do polohy ZAPNUTÉ, a potom sa vypne. Ak sa rozsvieti inokedy, v systéme ABS sa vyskytol problém. 	<ul style="list-style-type: none"> Nepretržite svieti – Nechajte vozidlo skontrolovať u predajcu. Ak je tento indikátor rozsvietený, vozidlo má stále normálnu schopnosť brzdzenia, ale nefunguje protiblokovacia funkcia. <ul style="list-style-type: none"> ☒ Protiblokovací brzdový systém (ABS) Str. 601 	



Indikátor	Názov	Svieti/bliká	Vysvetlenie	Hlásenie
	<p>Indikátor doplnkového záchytného systému</p>	<ul style="list-style-type: none"> • Rozsvieti sa na niekoľko sekúnd, keď nastavíte režim napájania do polohy ZAPNUTÉ, a potom sa vypne. • Rozsvieti sa, keď sa zistí problém s ktorýmkoľvek z nasledujúcich systémov: <ul style="list-style-type: none"> - Doplnkový záchytný systém - Bočné airbagy - Bočné hlavové airbagy - Napínač bezpečnostných pásov 	<ul style="list-style-type: none"> • Nepretržite svieti alebo sa vôbec nerozsvieti – Nechajte vozidlo skontrolovať u predajcu. 	
<p>ON </p> <p>OFF </p>	<p>Indikátory zapnutia/vypnutia predného airbagu spolujazdca</p>	<ul style="list-style-type: none"> • Oba indikátory sa na niekoľko sekúnd rozsvietia, keď nastavíte napájanie do polohy ZAPNUTÉ, a po kontrole systému zhasnú. Keď je predný airbag spolujazdca aktívny: Indikátor zapnutia sa znova rozsvieti a zostane svietiť približne 60 sekúnd. Keď je predný airbag spolujazdca nie je aktívny: Indikátor vypnutia sa znova rozsvieti a zostane svietiť. Rozsvietený indikátor pripomína vodičovi, že predný airbag spolujazdca je deaktivovaný. 	<p>➤ Vypnutie systému predného airbagu spolujazdca Str. 66</p>	











Indikátor	Názov	Svieti/bliká	Vysvetlenie	Hlásenie
	Indikátor systému asistenta stability vozidla (VSA)	<ul style="list-style-type: none"> Rozsvieti sa na niekoľko sekúnd, keď nastavíte režim napájania do polohy ZAPNUTÉ, a potom sa vypne. Bliká, keď je systém VSA aktívny. Rozsvieti sa, keď v systéme VSA alebo systéme brzdového asistenta došlo k problému. 	<ul style="list-style-type: none"> Nepretržite svieti – Nechajte vozidlo skontrolovať u predajcu. <ul style="list-style-type: none"> ☒ Systém asistenta stability vozidla (VSA) Str. 527 ☒ Asistent rozjazdu do kopca Str. 500 	
		<ul style="list-style-type: none"> Rozsvieti sa, keď je systém VSA dočasne deaktivovaný po odpojení 12-voltovej batérie a jej následnom opätovnom pripojení. 	<ul style="list-style-type: none"> Prejdite krátku vzdialenosť rýchlosťou vyššou ako 20 km/h. Indikátor by mal zhasnúť. Ak hlásenie nezmizne, nechajte vozidlo skontrolovať u predajcu. 	
	Indikátor vypnutia systému asistenta stability vozidla (VSA)	<ul style="list-style-type: none"> Rozsvieti sa na niekoľko sekúnd, keď nastavíte režim napájania do polohy ZAPNUTÉ, a potom sa vypne. Rozsvieti sa, keď čiastočne deaktivujete systém VSA. 	<ul style="list-style-type: none"> ☒ Zapnutie a vypnutie systému VSA Str. 528 	
		<ul style="list-style-type: none"> Rozsvieti sa, keď je systém VSA dočasne deaktivovaný po odpojení 12-voltovej batérie a jej následnom opätovnom pripojení. 	<ul style="list-style-type: none"> Prejdite krátku vzdialenosť rýchlosťou vyššou ako 20 km/h. Indikátor by mal zhasnúť. Ak hlásenie nezmizne, nechajte vozidlo skontrolovať u predajcu. 	
	Indikátor systému elektrického posilňovača riadenia (EPS)	<ul style="list-style-type: none"> Rozsvieti sa, keď nastavíte režim napájania do polohy ZAPNUTÉ, a zhasne pri spustení systému napájania. Rozsvieti si pri probléme so systémom EPS. 	<ul style="list-style-type: none"> Nepretržite svieti alebo sa vôbec nerozsvieti – Nechajte vozidlo skontrolovať u predajcu. <ul style="list-style-type: none"> ☒ Ak sa rozsvieti indikátor systému elektrického posilňovača riadenia (EPS) Str. 716 	





Indikátor	Názov	Svieti/bliká	Vysvetlenie	Hlásenie
	Indikátor nízkeho tlaku v pneumatikách/ systému výstrahy poklesu tlaku v pneumatikách	<ul style="list-style-type: none"> • Rozsvieti sa na niekoľko sekúnd, keď nastavíte režim napájania do polohy ZAPNUTÉ, a potom sa vypne. • Môže sa nakrátko rozsvietiť, ak sa režim napájania nastaví do polohy ZAPNUTÉ a vozidlo sa do 45 sekúnd nepohne, čím signalizuje, že proces inicializácie sa ešte nedokončil. • Rozsvieti sa a ostane svietiť, keď: <ul style="list-style-type: none"> - sa zistí výrazne nízky tlak v aspoň jednej pneumatike, - systém nebol inicializovaný. 	<ul style="list-style-type: none"> • Rozsvieti sa počas jazdy – Zastavte na bezpečnom mieste, skontrolujte tlak v pneumatikách a v prípade potreby ich dohustite. • Zostane svietiť po dohustení pneumatík na odporúčané hodnoty tlaku – Systém je potrebné inicializovať. <ul style="list-style-type: none"> ▶ Inicializácia systému výstrahy poklesu tlaku v pneumatikách Str. 531 	
		<ul style="list-style-type: none"> • Ak v systéme výstrahy poklesu tlaku v pneumatikách došlo k problému, indikátor bliká približne jednu minútu a potom zostane svietiť. 	<ul style="list-style-type: none"> • Bliká a zostane svietiť – Nechajte vozidlo skontrolovať u predajcu. 	
		<ul style="list-style-type: none"> • Rozsvieti sa, keď je systém výstrahy poklesu tlaku v pneumatikách dočasne deaktivovaný po odpojení 12-voltovej batérie a jej následnom opätovnom pripojení. 	<ul style="list-style-type: none"> • Prejdite krátku vzdialenosť rýchlosťou vyššou ako 20 km/h. Indikátor by mal zhasnúť. Ak hlásenie nezmizne, nechajte vozidlo skontrolovať u predajcu. 	





Indikátor	Názov	Svieti/bliká	Vysvetlenie	Hlásenie
	Indikátor systémového hlásenia	<ul style="list-style-type: none"> Rozsvieti sa na niekoľko sekúnd, keď nastavíte režim napájania do polohy ZAPNUTÉ, a potom sa vypne. Keď sa zistí problém, rozsvieti sa a zaznie zvukový signál. V rovnakom čase sa v rozhraní s informáciami pre vodiča zobrazí systémové hlásenie. 	<ul style="list-style-type: none"> Kým indikátor svieti, stlačením tlačidla  (Zobrazenie/informácie) znova zobrazíte hlásenie. Keď sa zobrazí systémové hlásenie v rozhraní s informáciami pre vodiča, pozrite si informácie o indikátoroch v tejto kapitole. K danému hláseniu vykonajte príslušné opatrenie. Zobrazenie v rozhraní s informáciami pre vodiča sa neprepne na normálnu obrazovku, kým varovanie nezrušíte alebo nestlačíte tlačidlo . 	—
	Indikátor automatického prepínania diaľkových svetiel	<ul style="list-style-type: none"> Rozsvieti sa, keď sú splnené všetky prevádzkové podmienky funkcie automatického prepínania diaľkových svetiel. 	 Automatické prepínanie diaľkových svetiel Str. 229	—



Indikátor	Názov	Svieti/bliká	Vysvetlenie	Hlásenie
	Indikátor smerového signálu a výstražných svetiel	<ul style="list-style-type: none"> • Bliká pri aktivácii páčky smerových signálov. • Bliká spolu so všetkými smerovými signálmi, keď stlačíte tlačidlo výstražných svetiel. 	<ul style="list-style-type: none"> • Neblinká alebo blinká rýchlo  Výmena žiaroviek Str. 656 	—
		<ul style="list-style-type: none"> • Bliká spolu so všetkými smerovými signálmi, keď počas rýchlej jazdy stlačíte brzdový pedál. 	<ul style="list-style-type: none"> •  Signál núdzového zastavenia Str. 603 	
	Indikátor diaľkových svetiel	<ul style="list-style-type: none"> • Rozsvieti sa, keď sú zapnuté diaľkové svetlá svetlometov. 	—	—
	Indikátor zapnutých svetiel	<ul style="list-style-type: none"> • Rozsvieti sa, keď je spínač svetiel zapnutý alebo je v režime AUTO a exteriérové svetlá sú zapnuté. 	<ul style="list-style-type: none"> • Ak nastavíte režim napájania do polohy VOZIDLO VYPNUTÉ, kým sú exteriérové svetlá zapnuté, po otvorení dverí vodiča zaznie zvukový signál. 	—
	Indikátor predných hmlových svetiel	<ul style="list-style-type: none"> • Rozsvieti sa, keď sú zapnuté predné hmlové svetlá. 	—	—
	Indikátor zadného hmlového svetla	<ul style="list-style-type: none"> • Rozsvieti sa, keď je zapnuté zadné hmlové svetlo. 	—	—



Indikátor	Názov	Svieti/bliká	Vysvetlenie	Hlásenie
	<p>Indikátor systému imobilizéra</p>	<ul style="list-style-type: none"> Bliká, ak systém imobilizéra nedokáže rozpoznať správny kľúč. 	<ul style="list-style-type: none"> Bliká – Nemôžete spustiť systém napájania. Nastavte režim napájania do polohy VOZIDLO VYPNUTÉ a potom opäť vyberte režim ZAPNUTÉ. Typ vozidla s pravostranným riadením Pred nastavením režimu napájania do polohy ZAPNUTÉ stlačte a podržte brzdomý pedál. Všetky modely Opakovane bliká – Systém môže byť nefunkčný. Nechajte vozidlo skontrolovať predajcovi. Nepokúšajte sa systém zmeniť alebo k nemu pridať iné zariadenia. Môžu sa vyskytnúť problémy s elektrickým systémom. 	
	<p>Indikátor alarm systému</p>	<ul style="list-style-type: none"> Bliká, keď je nastavený systém zabezpečenia alarmom. 	<p>➤ Alarm systém Str. 207</p>	<p>—</p>



Indikátor	Názov	Svieti/bliká	Vysvetlenie	Hlásenie
	Indikátor režimu ECON	<ul style="list-style-type: none"> Rozsvieti sa, keď je zapnutý režim ECON. 	<ul style="list-style-type: none"> ➔ Režim ECON Str. 514 	
	Indikátor nastaviteľného obmedzovača rýchlosti	<ul style="list-style-type: none"> Rozsvieti sa, keď stlačíte tlačidlo MAIN. Ak sa rozsvieti iný indikátor, stlačte tlačidlo LIM. 	<ul style="list-style-type: none"> ➔ Nastaviteľný obmedzovač rýchlosti Str. 516 	
 Indikátor	Indikátor adaptívneho tempomatu (ACC) a indikátor nastavenej rýchlosti nastaviteľného obmedzovača rýchlosti	<ul style="list-style-type: none"> Rozsvieti si pri nastavení rýchlosti adaptívneho tempomatu. Rozsvieti sa, ak ste nastavili rýchlosť pre nastaviteľný obmedzovač rýchlosti. 	<ul style="list-style-type: none"> ➔ Adaptívny tempomat (ACC) s funkciou sledovania vozidiel pri nízkych rýchlostiach (LSF) Str. 553 ➔ Nastaviteľný obmedzovač rýchlosti Str. 516 	
	Indikátor inteligentného obmedzovača rýchlosti	<ul style="list-style-type: none"> Rozsvieti sa, keď stlačíte tlačidlo MAIN. Ak sa rozsvieti iný indikátor, stlačte tlačidlo LIM. 	<ul style="list-style-type: none"> ➔ Inteligentný obmedzovač rýchlosti Str. 520 	
 Indikátor	Indikátor adaptívneho tempomatu (ACC) a indikátor nastavenej rýchlosti inteligentného obmedzovača rýchlosti	<ul style="list-style-type: none"> Rozsvieti sa, keď je inteligentný obmedzovač rýchlosti nastavený na rýchlostné obmedzenie detegované systémom rozpoznávania dopravných značiek. Rozsvieti sa, ak ste nastavili rýchlosť pre inteligentný obmedzovač rýchlosti. 	<ul style="list-style-type: none"> ➔ Adaptívny tempomat (ACC) s funkciou sledovania vozidiel pri nízkych rýchlostiach (LSF) Str. 553 ➔ Inteligentný obmedzovač rýchlosti Str. 520 	

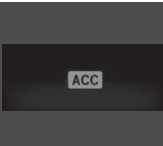
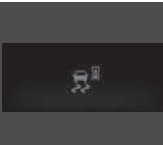

Indikátor	Názov	Svieti/bliká	Vysvetlenie	Hlásenie
	Indikátor predchádzania vybočeniu z vozovky	<ul style="list-style-type: none"> Rozsvieti sa na niekoľko sekúnd, keď nastavíte režim napájania do polohy ZAPNUTÉ, a potom sa vypne. Rozsvieti sa pri probléme so systémom predchádzania vybočeniu z vozovky. 	<ul style="list-style-type: none"> Nepretržite svieti – Nechajte vozidlo skontrolovať u predajcu. 	
		<ul style="list-style-type: none"> Rozsvieti sa, keď je systém predchádzania vybočeniu z vozovky dočasne deaktivovaný po odpojení 12-voltového akumulátora a jeho následnom opätovnom pripojení. 	<ul style="list-style-type: none"> Prejdite krátku vzdialenosť rýchlosťou vyššou ako 20 km/h. Indikátor by mal zhasnúť. Ak hlásenie nezmizne, nechajte vozidlo skontrolovať u predajcu. 	
		<ul style="list-style-type: none"> Indikátor sa môže dočasne rozsvietiť pri prekročení maximálnej nosnosti. 	<ul style="list-style-type: none"> Zaistite, aby celkové zaťaženie neprekračovalo maximálnu nosnosť. <ul style="list-style-type: none"> 📖 Nosnosť Str. 489 Nepretržite svieti – Nechajte vozidlo skontrolovať u predajcu. 	

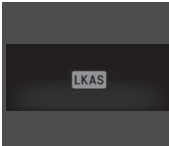

Indikátor	Názov	Svieti/bliká	Vysvetlenie	Hlásenie
	Indikátor predchádzania vybočeniu z vozovky	<ul style="list-style-type: none"> Rozsvieti sa, keď sa systém predchádzania vybočeniu z vozovky vypne. 	<ul style="list-style-type: none"> Indikátor sa môže dočasne rozsvietiť pri prechode uzavretým priestorom, ako je napríklad tunel. Oblasť okolo radarového snímača je zanesená nečistotou, blatom atď. Odstavte vozidlo na bezpečnom mieste a pomocou jemnej handričky utrite nečistoty. Po vyčistení radarového snímača môže chvíľu trvať, kým indikátor zhasne. Ak indikátor nezhasne ani po očistení krytu snímača, nechajte vozidlo skontrolovať u predajcu.  Radarový snímač Str. 594 	
		<ul style="list-style-type: none"> Zostane svietiť – Teplota vnútri kamery je príliš vysoká. Použite klimatizáciu na schladenie kamery. Systém sa aktivuje, keď sa teplota v kamere zníži.  Kamera predného snímača Str. 592 		

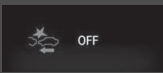

Indikátor	Názov	Svieti/bliká	Vysvetlenie	Hlásenie
	<p>Indikátor predchádzania vybočeniu z vozovky</p>	<ul style="list-style-type: none"> Rozsvieti sa, keď sa systém predchádzania vybočeniu z vozovky vypne. 	<ul style="list-style-type: none"> Zostane svietiť – Okolie kamery je zanesené špinou, blatom atď. Odstavte vozidlo na bezpečnom mieste a vyčistite okolie kamery jemnou handričkou. Ak sa aj po vyčistení okolia kamery znova rozsvieti indikátor a zobrazí správa, dajte vozidlo skontrolovať predajcovi. <ul style="list-style-type: none">  Kamera predného snímača Str. 592 	





Indikátor	Názov	Svieti/bliká	Vysvetlenie	Hlásenie
ACC	Indikátor adaptívneho tempomatu (ACC) s funkciou sledovania vozidiel pri nízkych rýchlostiach (LSF) (žltý)	<ul style="list-style-type: none"> Rozsvieti sa na niekoľko sekúnd, keď nastavíte režim napájania do polohy ZAPNUTÉ, a potom sa vypne. Rozsvieti sa v prípade problému so systémom ACC s funkciou LSF. 	<ul style="list-style-type: none"> Rozsvieti sa počas jazdy – Nechajte vozidlo skontrolovať u predajcu. 	
		<ul style="list-style-type: none"> Rozsvieti sa, keď je systém ACC s funkciou LSF dočasne deaktivovaný po odpojení 12-voltového akumulátora a jeho následnom opätovnom pripojení. 	<ul style="list-style-type: none"> Prejdite krátku vzdialenosť rýchlosťou vyššou ako 20 km/h. Indikátor by mal zhasnúť. Ak hlásenie nezmizne, nechajte vozidlo skontrolovať u predajcu. 	
		<ul style="list-style-type: none"> Indikátor sa môže dočasne rozsvietiť pri prekročení maximálnej nosnosti. Systém ACC s funkciou LSF sa automaticky zruší. 	<ul style="list-style-type: none"> Zaistite, aby celkové zaťaženie neprekračovalo maximálnu nosnosť. <ul style="list-style-type: none"> ➤ Nosnosť Str. 489 Nepretržite svieti – Nechajte vozidlo skontrolovať u predajcu. 	
ACC	Indikátor adaptívneho tempomatu (ACC) s funkciou sledovania vozidiel pri nízkych rýchlostiach (LSF) (zelený)	<ul style="list-style-type: none"> Rozsvieti sa, keď stlačíte tlačidlo MAIN. 	<ul style="list-style-type: none"> ➤ Adaptívny tempomat (ACC) s funkciou sledovania vozidiel pri nízkych rýchlostiach (LSF) Str. 553 	

Indikátor	Názov	Svieti/bliká	Vysvetlenie	Hlásenie
LKAS	Indikátor systému podpory riadenia vozidla v jazdnom pruhu (LKAS) (žltý)	<ul style="list-style-type: none"> Rozsvieti sa na niekoľko sekúnd, keď nastavíte režim napájania do polohy ZAPNUTÉ, a potom sa vypne. Rozsvieti sa v prípade problému so systémom LKAS. 	<ul style="list-style-type: none"> Nepretržite svieti – Nechajte vozidlo skontrolovať u predajcu. 	
LKAS	Indikátor systému podpory riadenia vozidla v jazdnom pruhu (LKAS) (zelený)	<ul style="list-style-type: none"> Rozsvieti sa, keď stlačíte tlačidlo MAIN. 	<ul style="list-style-type: none"> ➤ Systém podpory riadenia vozidla v jazdnom pruhu (LKAS) Str. 570 	

Indikátor	Názov	Svieti/bliká	Vysvetlenie	Hlásenie
	Indikátor brzdového systému zmiernenia zrážky (CMBS)	<ul style="list-style-type: none"> • Rozsvieti sa na niekoľko sekúnd, keď nastavíte režim napájania do polohy ZAPNUTÉ, a potom sa vypne. • Rozsvieti sa, keď deaktivujete systém CMBS. Na päť sekúnd sa zobrazí hlásenie v rozhraní s informáciami pre vodiča. • Rozsvieti sa, ak v systéme CMBS došlo k problému. 	<ul style="list-style-type: none"> • Svieti, aj keď nie je systém CMBS vypnutý – Nechajte vozidlo skontrolovať u predajcu. <ul style="list-style-type: none"> ➤ Brzdový systém zmiernenia zrážky (CMBS) Str. 542 	
		<ul style="list-style-type: none"> • Rozsvieti sa, keď je systém CMBS dočasne deaktivovaný po odpojení 12-voltového akumulátora a jeho následnom opätovnom pripojení. 	<ul style="list-style-type: none"> • Prejdite krátku vzdialenosť rýchlosťou vyššou ako 20 km/h. Indikátor by mal zhasnúť. Ak hlásenie nezmizne, nechajte vozidlo skontrolovať u predajcu. 	
		<ul style="list-style-type: none"> • Indikátor sa môže dočasne rozsvietiť pri prekročení maximálnej nosnosti. 	<ul style="list-style-type: none"> • Zaistite, aby celkové zaťaženie neprekračovalo maximálnu nosnosť. <ul style="list-style-type: none"> ➤ Nosnosť Str. 489 • Nepretržite svieti – Nechajte vozidlo skontrolovať u predajcu. 	

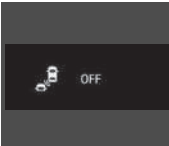
Indikátor	Názov	Svieti/bliká	Vysvetlenie	Hlásenie
	Indikátor brzdového systému zmiernenia zrážky (CMBS)	<ul style="list-style-type: none"> Rozsvieti sa, keď sa systém CMBS vypne. 	<ul style="list-style-type: none"> Zostane svietiť – Okolie kamery je zanesené špinou, blatom atď. Odstavte vozidlo na bezpečnom mieste a vyčistite okolie kamery jemnou handričkou. <ul style="list-style-type: none"> ➤ Kamera predného snímača Str. 592 Ak hlásenie nezmizne ani po očistení kamery, nechajte svoje vozidlo skontrolovať u predajcu. <ul style="list-style-type: none"> ➤ Brzdový systém zmiernenia zrážky (CMBS) Str. 542 Zostane svietiť – Teplota vnútri kamery je príliš vysoká. Použite klimatizáciu na schladenie kamery. Systém sa aktivuje, keď sa teplota v kamere zníži. <ul style="list-style-type: none"> ➤ Kamera predného snímača Str. 592 	 





Indikátor	Názov	Svieti/bliká	Vysvetlenie	Hlásenie
	Indikátor brzdového systému zmiernenia zrážky (CMBS)	<ul style="list-style-type: none"> Rozsvieti sa, keď sa systém CMBS vypne. 	<ul style="list-style-type: none"> Indikátor sa môže dočasne rozsvietiť pri prechode uzavretým priestorom, ako je napríklad tunel. Oblasť okolo radarového snímača je zanesená nečistotou, blatom atď. Odstavte vozidlo na bezpečnom mieste a vyčistite okolie kamery jemnou handričkou. Po vyčistení radarového snímača môže chvíľu trvať, kým indikátor zhasne. Ak indikátor nezhasne ani po očistení krytu snímača, nechajte vozidlo skontrolovať u predajcu. <p>➤ Radarový snímač Str. 594</p>	

Indikátor	Názov	Svieti/bliká	Vysvetlenie	Hlásenie
	Indikátor systému detekcie objektov v mŕtvom uhle (BSI)*	<ul style="list-style-type: none"> Rozsvieti sa na niekoľko sekúnd, keď nastavíte režim napájania do polohy ZAPNUTÉ, a potom sa vypne. Svieti, ak je systém detekcie objektov v mŕtvom uhle (BSI) vypnutý. 	—	
		<ul style="list-style-type: none"> Rozsvieti sa, keď sa v blízkosti snímača nahromadí blato, sneh alebo ľad. 	<ul style="list-style-type: none"> Rozsvieti sa počas jazdy – Odstráňte prekážku v blízkosti snímača.  Systém detekcie objektov v mŕtvom uhle (BSI)* Str. 534 	
		<ul style="list-style-type: none"> Rozsvieti sa pri probléme so systémom. 	<ul style="list-style-type: none"> Rozsvieti sa počas jazdy – Nechajte vozidlo skontrolovať u predajcu. 	

Výstražné a informačné hlásenia rozhrania s informáciami pre vodiča



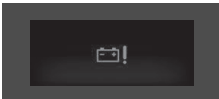



Nasledujúce hlásenia sa zobrazujú iba v rozhraní s informáciami pre vodiča. Ak chcete znova zobraziť hlásenie, kým svieti indikátor systémového hlásenia, stlačte tlačidlo  (Zobrazenie/informácie).





Hlásenie	Stav	Vysvetlenie
	<ul style="list-style-type: none"> Zobrazí sa, keď vozidlo nie je schopné ďalšej jazdy z dôvodu poruchy. 	<ul style="list-style-type: none"> Okamžite zastavte na bezpečnom mieste.
 (žltý)	<ul style="list-style-type: none"> Zobrazí sa, keď po zastavení kvôli poruche hrozí riziko, že sa môže vozidlo neočakávane pohnúť. 	<ul style="list-style-type: none"> Keď vozidlo stojí, zatiahnite parkovaciu brzdú.  Parkovacia brzda Str. 595 Nechajte vozidlo skontrolovať predajcovi.
	<ul style="list-style-type: none"> Zobrazí sa, ak nie sú úplne zatvorené niektoré dvere alebo dvere batožinového priestoru. Zobrazí sa, ak sa niektoré dvere alebo dvere batožinového priestoru otvoria počas jazdy. Zaznie zvuková signalizácia. 	<ul style="list-style-type: none"> Zhasne, keď sú všetky dvere aj dvere batožinového priestoru zatvorené.





Hlásenie	Stav	Vysvetlenie
	<p>Modely so systémom parkovacích senzorov</p> <ul style="list-style-type: none"> Zobrazí sa, ak v systéme parkovacích senzorov došlo k problému. Ak došlo k problému s niektorým zo senzorov, všetky indikátory senzorov sa rozsvietia načerveno. 	<ul style="list-style-type: none"> Skontrolujte, či oblasť okolo senzorov nie je zablokovaná blatom, ľadom, snehom a podobne. Ak indikátory ostanú svietiť alebo zvuková signalizácia neprestane znieť aj po očistení tejto oblasti, nechajte systém skontrolovať predajcom.
	<ul style="list-style-type: none"> Zobrazí sa, ak v akustickom systéme signalizácie vozidla došlo k problému. 	<ul style="list-style-type: none"> Nechajte vozidlo ihneď skontrolovať predajcovi.
	<ul style="list-style-type: none"> Zobrazí sa, ak sa vyskytol problém so snímačom 12-voltového akumulátora. 	<ul style="list-style-type: none"> Nechajte vozidlo skontrolovať predajcovi.  Kontrola 12-voltového akumulátora Str. 670

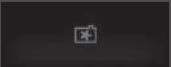



*1: Rozhranie s informáciami pre vodiča

*2: Obrazovka audiosystému/informačná obrazovka

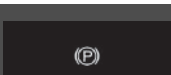
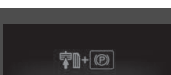

Hlásenie	Stav	Vysvetlenie
	<ul style="list-style-type: none"> Zobrazí sa, keď vonkajšia teplota klesne pod 3 °C a režim napájania je v polohe ZAPNUTÉ. 	<ul style="list-style-type: none"> Upozorňuje, že povrch cesty môže byť zľadovatený a šmyklavý.
	<ul style="list-style-type: none"> Zobrazí sa, keď je hladina motorového oleja nízka a motor je naštartovaný. 	<ul style="list-style-type: none"> Zobrazí sa počas jazdy - Okamžite zastavte na bezpečnom mieste.  Ak sa zobrazí indikátor nízkej hladiny oleja Str. 718
	<ul style="list-style-type: none"> Zobrazí sa, keď je motor naštartovaný a došlo k systémovému problému snímača hladiny motorového oleja. 	<ul style="list-style-type: none"> Nechajte vozidlo skontrolovať predajcovi.
	<ul style="list-style-type: none"> Zobrazí sa, ak v systéme automatického ovládania svetiel došlo k problému. 	<ul style="list-style-type: none"> Zobrazí sa počas jazdy – Manuálne zapnite svetlá a nechajte vozidlo skontrolovať predajcovi.
	<ul style="list-style-type: none"> Zobrazí sa, ak sa vyskytol problém so svetlometmi. 	<ul style="list-style-type: none"> Zobrazí sa počas jazdy – Svetlomety nemusia svietiť. Keď vám podmienky dovoľia bezpečne jazdiť, čo najskôr nechajte vozidlo skontrolovať u predajcu.
	<ul style="list-style-type: none"> Zobrazí sa, ak v systéme elektronických predpínačov došlo k problému 	<ul style="list-style-type: none"> Nechajte vozidlo skontrolovať predajcovi.

Hlásenie	Stav	Vysvetlenie
	<ul style="list-style-type: none"> Zobrazí sa, ak sa vyskytol problém so žalúziou mriežkou chladiča a teplota chladiacej kvapaliny motora je príliš vysoká. 	<ul style="list-style-type: none"> Výkon sa zníži, preto sa vám môže stať, že nebudete môcť zrýchliť alebo udržiavať aktuálnu rýchlosť. Nechajte vozidlo skontrolovať predajcovi.
 (biely)	<ul style="list-style-type: none"> Zobrazí sa, keď sa teplota motora blíži k hornému limitu. 	<ul style="list-style-type: none"> Jazdite pomaly, aby ste predišli prehriatiu.
 (červený)	<ul style="list-style-type: none"> Zobrazí sa pri nadmernom zvýšení teploty chladiacej kvapaliny motora. 	<p>➤ Prehrievanie Str. 709</p>
	<ul style="list-style-type: none"> Zobrazí sa, ak v systéme chladiča došlo k problému. 	<ul style="list-style-type: none"> Jazdite pomaly, aby nedošlo k prehriatiu, a čo najskôr nechajte vozidlo skontrolovať u predajcu.
 (biely)	<ul style="list-style-type: none"> Zobrazí sa, ak nastavíte režim napájania do polohy ZAPNUTÉ bez zapnutia bezpečnostného pásu vodiča. 	<ul style="list-style-type: none"> Pred začatím jazdy si riadne zapnite bezpečnostný pás.
	<p>Modely s audiosystémom s farebným displejom</p> <ul style="list-style-type: none"> Zobrazuje sa, kým prispôbujete nastavenia a zmeníte polohu radenia z polohy P do inej polohy. 	<p>➤ Prispôbitelné funkcie Str. 161</p>

Hlásenie	Stav	Vysvetlenie
	<ul style="list-style-type: none"> Zobrazí sa, ak sa automatické podržanie brzdy automaticky zruší počas prevádzky. 	<ul style="list-style-type: none"> Okamžite stlačte brzdový pedál.
	<ul style="list-style-type: none"> Zobrazí sa, keď je vypnutý systém automatického podržania brzdy. 	<ul style="list-style-type: none"> ➤ Automatické podržanie brzdy Str. 599
	<ul style="list-style-type: none"> Zobrazí sa, keď stlačíte tlačidlo automatického podržania brzdy a nemáte zapnutý bezpečnostný pás vodiča. 	<ul style="list-style-type: none"> Zapnite bezpečnostný pás vodiča. ➤ Automatické podržanie brzdy Str. 599
	<ul style="list-style-type: none"> Zobrazí sa, keď stlačíte tlačidlo automatického podržania brzdy bez toho, aby ste stlačili brzdový pedál, pričom je automatické podržanie brzdy v prevádzke. 	<ul style="list-style-type: none"> Stlačte tlačidlo automatického podržania brzdy spolu s brzdovým pedálom. ➤ Automatické podržanie brzdy Str. 599
	<ul style="list-style-type: none"> Zobrazí sa, ak sa automaticky použije parkovacia brzda, kým je systém v prevádzke. 	<ul style="list-style-type: none"> ➤ Automatické podržanie brzdy Str. 599 ➤ Parkovacia brzda Str. 595
	<ul style="list-style-type: none"> Zobrazí sa, keď stlačíte tlačidlo elektrickej parkovacej brzdy bez toho, aby ste stlačili brzdový pedál, pričom elektrická parkovacia brzda je v prevádzke. 	<ul style="list-style-type: none"> Zobrazí sa počas jazdy – Stlačte spínač elektrickej parkovacej brzdy a súčasne stlačte brzdový pedál. ➤ Parkovacia brzda Str. 595

Hlásenie	Stav	Vysvetlenie
 (biely)  (žltý)	<ul style="list-style-type: none"> Zobrazí sa, ak vodič riadi vozidlo spôsobom zhodným s nepozorným riadením alebo riadením pod vplyvom ospalivosti. 	<p>➤ Monitorovanie pozornosti vodiča Str. 155</p>
	<ul style="list-style-type: none"> Zobrazí sa, keď je ktorýkoľvek zo zadných bezpečnostných pásov zapnutý alebo odopnutý, alebo sú otvorené alebo zatvorené zadné dvere. 	<p>➤ Pripomenutie bezpečnostného pásu Str. 51</p>
	<ul style="list-style-type: none"> Zobrazí sa, keď rýchlosť vozidla dosiahne nastavenú rýchlosť. Môžete nastaviť dve rôzne rýchlosti pre aktiváciu alarmu. 	<p>➤ Rýchlostný alarm Str. 159</p>







Modely so systémom pripomenutia servisu

Hlásenie	Stav	Vysvetlenie
	<ul style="list-style-type: none"> Zobrazí sa, ak sa vyžaduje akákoľvek servisná položka v dobe kratšej než 30 dní. 	<ul style="list-style-type: none"> Zostávajúci počet dní sa bude znižovať po jednom dni. ➤ Systém pripomenutia servisu * Str. 626
	<ul style="list-style-type: none"> Zobrazí sa, ak sa vyžaduje akákoľvek servisná položka v dobe kratšej než 10 dní. 	<ul style="list-style-type: none"> Čo najskôr nechajte vykonať uvedenú servisnú údržbu. ➤ Systém pripomenutia servisu * Str. 626
	<ul style="list-style-type: none"> Zobrazí sa, ak uvedená servisná údržba nebola vykonaná ani v prípade, že ostávajúci čas dosiahol hodnotu 0. 	<ul style="list-style-type: none"> S vozidlom ste nevykonali včas požadovanú servisnú údržbu. Ihneď nechajte vykonať servisnú údržbu a vynulujte pripomenutie servisu. ➤ Systém pripomenutia servisu * Str. 626

Modely s ostrekovačmi svetlometov

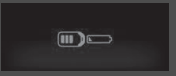

Hlásenie	Stav	Vysvetlenie
	<ul style="list-style-type: none"> Zobrazí sa, keď je nízka hladina kvapaliny do ostrekovača. 	<ul style="list-style-type: none"> Doplňte kvapalinu do ostrekovača. ➤ Doplnenie kvapaliny ostrekovača okien Str. 653

* Nie je k dispozícii u všetkých modelov

Hlásenie	Stav	Vysvetlenie
	<ul style="list-style-type: none"> Zobrazí sa, ak v systéme bezklúčového otvárania alebo bezklúčového štartovania došlo k problému. 	<ul style="list-style-type: none"> Zobrazuje sa nepretržite – Nechajte vozidlo skontrolovať u predajcu.
	<ul style="list-style-type: none"> Zobrazí sa, keď zatvoríte dvere a režim napájania je zapnutý, ale diaľkový ovládač bezklúčového otvárania sa nenachádza vo vozidle. 	<ul style="list-style-type: none"> Hlásenie zmizne, keď sa diaľkový ovládač bezklúčového otvárania znova nachádza vnútri vozidla a zatvoríte dvere. <ul style="list-style-type: none"> ➤ Pripomenutie diaľkového ovládača bezklúčového otvárania Str. 221
	<ul style="list-style-type: none"> Zobrazí sa, keď je batéria diaľkového ovládača bezklúčového otvárania takmer vybitá. 	<ul style="list-style-type: none"> Čo najskôr vymeňte batériu. <ul style="list-style-type: none"> ➤ Výmena gombíkovej batérie Str. 676
	<ul style="list-style-type: none"> Zobrazí sa, keď nastavíte režim napájania na voľbu PRÍSLUŠENSTVO alebo ZAPNUTÉ. <p>Typ vozidla s pravostranným riadením</p> <ul style="list-style-type: none"> Zobrazí sa, keď odomknete a otvoríte dvere vodiča. 	<ul style="list-style-type: none"> ➤ Zapnutie napájania Str. 498
	<ul style="list-style-type: none"> Zobrazí sa, keď je režim napájania v polohe PRÍSLUŠENSTVO. 	—
	<ul style="list-style-type: none"> Zobrazí sa, keď sú otvorené dvere vodiča a režim napájania je v polohe PRÍSLUŠENSTVO. 	<ul style="list-style-type: none"> Ak chcete zmeniť režim napájania do polohy VOZIDLO VYPNUTÉ, zložte nohu z brzdového pedála a dvakrát stlačte tlačidlo POWER.





Hlásenie	Stav	Vysvetlenie
	<ul style="list-style-type: none"> Zobrazí sa, ak je batéria diaľkového ovládača bezklúčového otvárania príliš slabá na zapnutie systému napájania alebo ak sa kľúč nenachádza v prevádzkovom dosahu, a teda nemôže zapnúť systém napájania. Šesťkrát zaznie zvuková signalizácia. 	<ul style="list-style-type: none"> Nasmerujte diaľkový ovládač bezklúčového otvárania pred tlačidlo POWER, ktorým sa ho máte dotknúť. <ul style="list-style-type: none"> ► Ak je slabá batéria diaľkového ovládača bezklúčového otvárania Str. 704
	<ul style="list-style-type: none"> Zobrazí sa, ak tlačidlo POWER stlačíte, keď sa vozidlo pohybuje. 	<ul style="list-style-type: none"> ► Núdzové vypnutie systému napájania Str. 705
	<ul style="list-style-type: none"> Zobrazí sa, keď preradíte na [N], a do piatich sekúnd stlačíte tlačidlo POWER. Zobrazí sa, keď zastavíte vozidlo a uvoľníte bezpečnostný pás vodiča, pričom hrozí, že sa vozidlo môže nežiadane pohnúť. 	<ul style="list-style-type: none"> Na 15 minút sa zachová prevodový stupeň [N] a následne sa prepne na [P]. <ul style="list-style-type: none"> ► Ak chcete nechať prevodovku v polohe [N] (režim autoumyvárne) Str. 508 Skôr než pri voľnobehu, parkovaní a vystupovaní z vozidla uvoľníte brzdový pedál, stlačte tlačidlo [P]. <ul style="list-style-type: none"> ► Ovládanie radiacej páky Str. 506





Hlásenie	Stav	Vysvetlenie
	<ul style="list-style-type: none"> Zobrazí sa v prípade príliš vysokej teploty systému napájania. 	<ul style="list-style-type: none"> Vaše vozidlo má menšiu schopnosť zrýchľovať a môže byť ťažšie pohnúť sa na svahu. Zaparkujte na bezpečnom mieste a nechajte systém vychladnúť. <p>➤ Prehrievanie Str. 709</p>
	<ul style="list-style-type: none"> Zobrazuje sa, keď je teplota vysokonapäťovej batérie nízka. 	<ul style="list-style-type: none"> Vaše vozidlo má menšiu schopnosť zrýchľovať a môže byť ťažšie pohnúť sa na svahu. Zhasne po tom, čo začnete jazdiť a vysokonapäťová batéria sa zahreje.
	<ul style="list-style-type: none"> Zobrazí sa po rozsvietení indikátora systému nabíjania 12-voltového akumulátora. 	<ul style="list-style-type: none"> Vaše vozidlo má menšiu schopnosť zrýchľovať a môže byť ťažšie pohnúť sa na svahu. Ihneď kontaktujte predajcu.
	<ul style="list-style-type: none"> Zobrazí sa, ak je systém napájania v diagnostickom režime. 	<ul style="list-style-type: none"> Môžete si všimnúť zníženie dostupného výkonu. Nechajte vozidlo skontrolovať predajcovi. V dôsledku diagnostiky sa môže rozsvietiť indikátor systému napájania. <p>➤ Indikátor systému napájania Str. 103</p>



Hlásenie	Stav	Vysvetlenie
	<ul style="list-style-type: none"> Zobrazuje sa, keď je teplota vysokonapäťovej batérie príliš nízka na prevádzku (pribl. -30 °C alebo menej). 	<ul style="list-style-type: none"> Môžete spustiť motor a používať systém klimatizácie na zahriatie interiéru, čím sa tiež zahreje vysokonapäťová batéria dostatočne na to, aby bolo možné jazdiť s vozidlom.
	<ul style="list-style-type: none"> Zobrazuje sa, keď je teplota vysokonapäťovej batérie a iných ovládacích prvkov systému príliš nízka na prevádzku (pribl. -40 °C alebo menej). 	<ul style="list-style-type: none"> Musíte počkať na zvýšenie teploty okolia alebo presunúť vozidlo na teplejšie miesto. Obráťte sa na predajcu.

Hlásenie	Stav	Vysvetlenie
	<ul style="list-style-type: none"> • Zobrazí sa, keď došlo k nasledujúcim situáciám a režim EV je deaktivovaný. <ul style="list-style-type: none"> - Teplotný limit batérie bol prekročený - Nabitie batérie je príliš nízke - Motor je príliš studený - Kabína sa vykuruje - Rýchlosť je príliš vysoká - Vyžaduje sa prudké zrýchlenie • Zobrazí sa, keď došlo k nasledujúcim situáciám a režim EV bol automaticky zrušený. <ul style="list-style-type: none"> - Keď je teplota vysokonapäťovej batérie nízka. - Keď je rýchlosť vášho vozidla vysoká. - Keď rýchlosť vášho vozidla prekročí 40 km/h pred tým, ako sa motor dostatočne zahreje. - Ak silno stlačíte plynový pedál. - Pri jazde na svahu. • Zobrazí sa, ak sa pri stlačení tlačidla EV musí naštartovať motor. 	<ul style="list-style-type: none"> • Režim EV nebude dostupný, keď sa zlepší stav alebo dôjde k odstráneniu príčiny zrušenia režimu EV.
		<p>—</p>





Hlásenie	Stav	Vysvetlenie
	<ul style="list-style-type: none"> Zobrazuje sa, keď je úroveň nabitia vysokonapäťovej batérie veľmi nízka. 	<ul style="list-style-type: none"> Ihneď kontaktujte predajcu.
	<ul style="list-style-type: none"> Zobrazí sa, keď stlačíte plynový pedál, kým je zaradená poloha N. 	<ul style="list-style-type: none"> Zložte nohu z plynového pedála. Pri jazde stlačte brzdivý pedál a zaradte.
	<ul style="list-style-type: none"> Zobrazí sa, keď opakovane v krátkom čase preradíte medzi polohou P a inými polohami. 	<ul style="list-style-type: none"> Pred preradením chvíľu počkajte.
	<ul style="list-style-type: none"> Zobrazí sa, keď nastavíte režim napájania do polohy VYPNUTÉ počas jazdy. 	<ul style="list-style-type: none"> Okamžite zastavte na bezpečnom mieste, aplikujte parkovaciu brzdú a znova zapnite systém napájania. Ak hlásenie zmizne, pokračujte v jazde.

Hlásenie	Stav	Vysvetlenie
	<ul style="list-style-type: none"> Zobrazí sa, keď sa pokúsite preradiť bez uvoľnenia nohy z plynového pedála. 	<ul style="list-style-type: none"> Uvoľnite nohu z plynového pedála a potom stlačte tlačidlo radiacej páky.
	<ul style="list-style-type: none"> Zobrazí sa po stlačení tlačidla P, keď je vozidlo v pohybe. Zobrazí sa, ak preradíte radiacu páku do polohy R, keď sa vozidlo pohybuje dopredu, alebo do polohy D, keď vozidlo cúva. 	<ul style="list-style-type: none"> Skôr než stlačíte tlačidlo radiacej páky, vozidlo musí zastaviť.
	<ul style="list-style-type: none"> Zobrazí sa, keď sa pokúsite preradiť bez stlačenia brzdového pedála. 	<ul style="list-style-type: none"> Uvoľnite brzdový pedál a potom stlačte tlačidlo radiacej páky.
	<ul style="list-style-type: none"> Zobrazí sa, keď sa teplota prevodovky začne nadmerne zvyšovať. Môže sa znížiť výkon vozidla. 	<ul style="list-style-type: none"> Kým upozornenie nezmizne, spomaľte a umožnite systému, nech sa ochladí.



Hlásenie	Stav	Vysvetlenie
	<ul style="list-style-type: none"> Zobrazí sa, ak došlo k problému s automatickým prepínaním diaľkových svetiel. 	<ul style="list-style-type: none"> Použite manuálny spínač svetlometov. Ak sa hlásenie objaví počas jazdy s diaľkovými svetlami svetlometov, diaľkové svetlá sa prepnú na stretávacie svetlá.
	<ul style="list-style-type: none"> Zobrazí sa, ak niečo blokuje kryt radarového snímača a bráni snímaču rozpoznať vozidlo pred vami. Hlásenie sa môže zobraziť pri jazde v zlom počasi (dážď, sneh, hmla a podobne). 	<ul style="list-style-type: none"> Ak je radarový snímač znečistený, zastavte vozidlo na bezpečnom mieste a utrite nečistoty jemnou handričkou. Hlásenie sa môže prestať zobrazovať po určitom čase. Ak hlásenie nezmizne ani po očistení krytu snímača, nechajte svoje vozidlo skontrolovať u predajcu. <ul style="list-style-type: none"> ➤ Radarový snímač Str. 594 ➤ Honda Sensing Str. 539
	<ul style="list-style-type: none"> Zobrazí sa, ak je teplota v kamere predného snímača príliš vysoká a nemožno aktivovať niektoré systémy na pomoc vodičovi. 	<ul style="list-style-type: none"> Použite klimatizáciu na schladenie kamery. Zmizne – Kamera sa schladila a systémy sa normálne aktivujú. <ul style="list-style-type: none"> ➤ Kamera predného snímača Str. 592 ➤ Honda Sensing Str. 539
	<ul style="list-style-type: none"> Zobrazí sa, keď je oblasť okolo kamery predného snímača znečistená špinou, blatom a pod., čo bráni rozpoznaníu vozidla pred vami. Hlásenie sa môže zobraziť pri jazde v zlom počasi (dážď, sneh, hmla a podobne). 	<ul style="list-style-type: none"> Keď je predné okno znečistené, zastavte vozidlo na bezpečnom mieste a utrite nečistoty pomocou jemnej handričky. Ak hlásenie nezmizne ani po vyčistení oblasti okolo kamery, nechajte vozidlo skontrolovať u predajcu. <ul style="list-style-type: none"> ➤ Kamera predného snímača Str. 592 ➤ Honda Sensing Str. 539

Hlásenie	Stav	Vysvetlenie
	<ul style="list-style-type: none"> Zobrazí sa, keď systém predpokladá, že sa pred vás sprava zaradí vozidlo, a zníži rýchlosť vášho vozidla podľa vozidla, ktoré sa zaraďuje. 	<ul style="list-style-type: none"> Keď systém predpokladá, že dôjde k zaradeniu vozidla pred vás, automaticky od neho udržiava bezpečnú vzdialenosť. <ul style="list-style-type: none"> ➤ Spôsob aktivovania systému Str. 569
	<ul style="list-style-type: none"> Zobrazí sa, keď systém predpokladá, že sa pred vás zľava zaradí vozidlo, a zníži rýchlosť vášho vozidla podľa vozidla, ktoré sa zaraďuje. 	<ul style="list-style-type: none"> Keď systém predpokladá, že dôjde k zaradeniu vozidla pred vás, automaticky od neho udržiava bezpečnú vzdialenosť. <ul style="list-style-type: none"> ➤ Spôsob aktivovania systému Str. 569
	<ul style="list-style-type: none"> Zobrazí sa, keď sa systém ACC automaticky zrušil. 	<ul style="list-style-type: none"> Nastavenú rýchlosť môžete obnoviť po zlepšení stavu, ktorý spôsobil zrušenie systému ACC s funkciou LSF. Stlačte tlačidlo RES/+. <ul style="list-style-type: none"> ➤ Adaptívny tempomat (ACC) s funkciou sledovania vozidiel pri nízkych rýchlostiach (LSF) Str. 553

Hlásenie	Stav	Vysvetlenie
	<ul style="list-style-type: none"> Zobrazí sa, keď je vzdialenosť medzi vašim vozidlom a vozidlom pred vami príliš krátka, keď je aktivovaný systém ACC s funkciou LSF. 	<ul style="list-style-type: none"> Systém ACC s funkciou LSF sa automaticky zruší. <ul style="list-style-type: none"> ► Adaptívny tempomat (ACC) s funkciou sledovania vozidiel pri nízkych rýchlostiach (LSF) Str. 553
	<ul style="list-style-type: none"> Zobrazí sa po stlačení tlačidla -/SET, keď je vzdialenosť medzi vašim vozidlom a vozidlom pred vami príliš krátka. 	<ul style="list-style-type: none"> Systém ACC s funkciou LSF nie je možné nastaviť. <ul style="list-style-type: none"> ► Adaptívny tempomat (ACC) s funkciou sledovania vozidiel pri nízkych rýchlostiach (LSF) Str. 553
 <p>(biely)</p>	<ul style="list-style-type: none"> Zobrazí sa, keď nie je zapnutý bezpečnostný pás vodiča, keď systém ACC s funkciou LSF automaticky zastavil vozidlo. 	<ul style="list-style-type: none"> Systém ACC s funkciou LSF sa automaticky zruší. <ul style="list-style-type: none"> ► Adaptívny tempomat (ACC) s funkciou sledovania vozidiel pri nízkych rýchlostiach (LSF) Str. 553
	<ul style="list-style-type: none"> Zobrazí sa po stlačení tlačidla -/SET, keď nie je zapnutý bezpečnostný pás vodiča. 	<ul style="list-style-type: none"> Systém ACC s funkciou LSF nie je možné nastaviť. <ul style="list-style-type: none"> ► Adaptívny tempomat (ACC) s funkciou sledovania vozidiel pri nízkych rýchlostiach (LSF) Str. 553
	<ul style="list-style-type: none"> Zobrazí sa, keď je systém VSA alebo funkcia ovládania trakcie v prevádzke, keď je aktívny systém ACC s LSF. 	<ul style="list-style-type: none"> Systém ACC s funkciou LSF sa automaticky zruší. <ul style="list-style-type: none"> ► Adaptívny tempomat (ACC) s funkciou sledovania vozidiel pri nízkych rýchlostiach (LSF) Str. 553
	<ul style="list-style-type: none"> Zobrazí sa, keď je rýchlosť vozidla príliš vysoká na nastavenie systému ACC s LSF. 	<ul style="list-style-type: none"> Znížte rýchlosť a potom nastavte systém ACC s LSF. <ul style="list-style-type: none"> ► Adaptívny tempomat (ACC) s funkciou sledovania vozidiel pri nízkych rýchlostiach (LSF) Str. 553
	<ul style="list-style-type: none"> Zobrazí sa, keď sa systém ACC s LSF zruší kvôli nadmerne vysokej rýchlosti vozidla. 	<ul style="list-style-type: none"> Znížte rýchlosť a potom znova nastavte systém ACC s LSF. <ul style="list-style-type: none"> ► Adaptívny tempomat (ACC) s funkciou sledovania vozidiel pri nízkych rýchlostiach (LSF) Str. 553

Hlásenie	Stav	Vysvetlenie
	<ul style="list-style-type: none"> Zobrazí sa, keď vozidlo pred vami bude pokračovať v jazde po automatickom zastavení vášho vozidla systémom ACC s LSF. 	<ul style="list-style-type: none"> Vykonajte obnovenie stlačením tlačidla RES/+ alebo –/SET, prípadne stlačením plynového pedála. <ul style="list-style-type: none"> ➤ Adaptívny tempomat (ACC) s funkciou sledovania vozidiel pri nízkych rýchlostiach (LSF) Str. 553
	<ul style="list-style-type: none"> Zobrazí sa, keď sa preradí do inej polohy ako D, kým je systém ACC s LSF aktívny. Zobrazí sa po stlačení tlačidla –/SET, keď sa preradí do inej polohy ako D. 	<ul style="list-style-type: none"> Systém ACC s funkciou LSF sa automaticky zruší. <ul style="list-style-type: none"> ➤ Adaptívny tempomat (ACC) s funkciou sledovania vozidiel pri nízkych rýchlostiach (LSF) Str. 553 Systém ACC s funkciou LSF nie je možné nastaviť. <ul style="list-style-type: none"> ➤ Adaptívny tempomat (ACC) s funkciou sledovania vozidiel pri nízkych rýchlostiach (LSF) Str. 553
	<ul style="list-style-type: none"> Zobrazí sa po zastavení vozidla na veľmi strmom svahu, keď je aktívny systém ACC s funkciou LSF. 	<ul style="list-style-type: none"> Systém ACC s funkciou LSF sa automaticky zruší. <ul style="list-style-type: none"> ➤ Adaptívny tempomat (ACC) s funkciou sledovania vozidiel pri nízkych rýchlostiach (LSF) Str. 553
	<ul style="list-style-type: none"> Zobrazí sa po stlačení tlačidla –/SET, keď sa vozidlo zastaví na veľmi strmom svahu. 	<ul style="list-style-type: none"> Systém ACC s funkciou LSF nie je možné nastaviť. <ul style="list-style-type: none"> ➤ Adaptívny tempomat (ACC) s funkciou sledovania vozidiel pri nízkych rýchlostiach (LSF) Str. 553
	<ul style="list-style-type: none"> Zobrazí sa, ak sa automaticky použije parkovacia brzda, keď je aktívny systém ACC s funkciou LSF. Zobrazí sa po stlačení tlačidla –/SET, keď je aktivovaná parkovacia brzda. 	<ul style="list-style-type: none"> Systém ACC s funkciou LSF sa automaticky zruší. <ul style="list-style-type: none"> ➤ Adaptívny tempomat (ACC) s funkciou sledovania vozidiel pri nízkych rýchlostiach (LSF) Str. 553 ➤ Parkovacia brzda Str. 595 Systém ACC s funkciou LSF nie je možné nastaviť. <ul style="list-style-type: none"> ➤ Adaptívny tempomat (ACC) s funkciou sledovania vozidiel pri nízkych rýchlostiach (LSF) Str. 553 ➤ Parkovacia brzda Str. 595

Hlásenie	Stav	Vysvetlenie
	<ul style="list-style-type: none"> Zobrazí sa po stlačení tlačidla -/SET, keď sa vozidlo pohybuje a stlačíte brzdový pedál. 	<ul style="list-style-type: none"> Systém ACC s funkciou LSF nie je možné nastaviť. <ul style="list-style-type: none"> ► Adaptívny tempomat (ACC) s funkciou sledovania vozidiel pri nízkych rýchlostiach (LSF) Str. 553
	<ul style="list-style-type: none"> Zobrazí sa po zrušení systému ACC s funkciou LSF, kým je vaše vozidlo automaticky zastavené systémom ACC s funkciou LSF. 	<ul style="list-style-type: none"> Okamžite stlačte brzdový pedál.
	<ul style="list-style-type: none"> Bliká, keď systém City-Brake Active zaznamená možnosť zrážky s vozidlom pred vami. Zaznie zvuková signalizácia. 	<ul style="list-style-type: none"> Vykonajte príslušné kroky na zabránenie zrážke (použite brzdy, prejdite do vedľajšieho jazdného pruhu a pod.). <ul style="list-style-type: none"> ► Adaptívny tempomat (ACC) s funkciou sledovania vozidiel pri nízkych rýchlostiach (LSF) Str. 553 ► Brzdový systém zmiernenia zrážky (CMBS) Str. 542



Hlásenie	Stav	Vysvetlenie
 <p>(žltý)</p>	<ul style="list-style-type: none"> Zobrazí sa, keď je pravdepodobné, že vozidlo vyjde z rozpoznaného jazdného pruhu. 	<ul style="list-style-type: none"> Prevezmite kontrolu nad riadením a udržiavajte vozidlo v strede jazdného pruhu. Hlásenie po chvíli zmizne. <ul style="list-style-type: none"> ➤ Systém podpory riadenia vozidla v jazdnom pruhu (LKAS) Str. 570 ➤ Systém predchádzania vybočeniu z vozovky Str. 578
 <p>(červený)</p>	<ul style="list-style-type: none"> Zobrazí sa, ak má vodič len jemne opreté ruky na volante alebo ho vôbec nedrží, pričom je pravdepodobné, že vozidlo vyjde z rozpoznaného jazdného pruhu. Zaznie tiež zvuková signalizácia. Bliká, ak má vodič len jemne opreté ruky na volante alebo ho vôbec nedrží. Zaznie tiež zvuková signalizácia. Ak vodič aj naďalej jazdí takýmto spôsobom, pípanie sa zmení na súvislý tón a systém LKAS sa deaktivuje. 	<ul style="list-style-type: none"> Prevezmite kontrolu nad riadením a udržiavajte vozidlo v strede jazdného pruhu. Hlásenie po chvíli zmizne. <ul style="list-style-type: none"> ➤ Systém podpory riadenia vozidla v jazdnom pruhu (LKAS) Str. 570 Prevezmite kontrolu nad riadením a hlásenie zmizne. <ul style="list-style-type: none"> ➤ Systém podpory riadenia vozidla v jazdnom pruhu (LKAS) Str. 570
 <p>(biely)</p>	<ul style="list-style-type: none"> Zobrazí sa, keď je pravdepodobné, že vozidlo vyjde z rozpoznaného jazdného pruhu. Systém predchádzania vybočeniu z vozovky bude okrem toho riadiť vozidlo a pomáhať vám udržať ho v jazdnom pruhu. 	<ul style="list-style-type: none"> Prevezmite kontrolu nad riadením a udržiavajte vozidlo v strede jazdného pruhu. Hlásenie po chvíli zmizne. <ul style="list-style-type: none"> ➤ Systém predchádzania vybočeniu z vozovky Str. 578

Hlásenie	Stav	Vysvetlenie
	<ul style="list-style-type: none"> Zobrazí sa, keď je aktivovaný systém LKAS alebo sa stlačí tlačidlo LKAS, no vyskytol sa systémový problém súvisiaci so systémom LKAS. Systém LKAS sa automaticky vypne. Zvuková signalizácia sa okamžite rozozvučí. 	<ul style="list-style-type: none"> Ak sa rozsvieti niektorý zo systémových indikátorov (napríklad VSA, ABS a indikátor brzdového systému), vykonajte príslušné kroky. ► Indikátory Str. 100

Modely s elektricky ovládanými dverami batožinového priestoru

Hlásenie	Stav	Vysvetlenie
	<ul style="list-style-type: none"> Zobrazí sa, ak sa vyskytne problém so systémom elektricky ovládaných dverí batožinového priestoru. 	<ul style="list-style-type: none"> Manuálne otvorte alebo zatvorte elektricky ovládané dvere batožinového priestoru. Nechajte vozidlo skontrolovať predajcovi.

Modely so systémom Real Time AWD (systém pohonu všetkých kolies v reálnom čase) s funkciou inteligentného ovládania

Hlásenie	Stav	Vysvetlenie
	<ul style="list-style-type: none"> Zobrazí sa, ak v systéme Real Time AWD (systém pohonu všetkých kolies v reálnom čase) s funkciou inteligentného ovládania došlo k problému. 	<ul style="list-style-type: none"> Motor v tomto stave poháňa len predné kolesá. Nechajte vozidlo skontrolovať predajcovi.
	<ul style="list-style-type: none"> Zobrazí sa v prípade príliš vysokej teploty diferenciálu. 	<ul style="list-style-type: none"> Zastavte na bezpečnom mieste, preradte do polohy P a nechajte motor bežať v režime voľnobehu, kým sa hlásenie prestane zobrazovať. Ak toto hlásenie nezmyslí, nechajte vozidlo skontrolovať u predajcu. ► Systém Real Time AWD (systém pohonu všetkých kolies v reálnom čase) s funkciou inteligentného ovládania * Str. 530

* Nie je k dispozícii u všetkých modelov

Ukazovatele

Ukazovatele zahŕňajú rýchlomer, ukazovateľ úrovne nabitia vysokonapäťovej batérie, ukazovateľ **POWER/CHARGE**, palivomer a ďalšie súvisiace indikátory. Tieto informácie sa zobrazia, keď je režim napájania v polohe ZAPNUTÉ.



Tachometer

Zobrazuje rýchlosť jazdy v jednotkách km/h alebo mph.

Palivomer

Zobrazuje množstvo zostávajúceho paliva v palivovej nádrži.

Tachometer

Opakovane stláčajte tlačidlo  (Zobraziť/informácie), kým sa v rozhraní s informáciami pre vodiča nezobrazí ikona . Stlačte tlačidlo **ENTER**, potom ho stlačte znova a podržte. Údaje na tachometri a zobrazené údaje sa budú prepínať medzi jednotkami km/h a mph.

Palivomer

POZNÁMKA

Keď sa hladina paliva priblíži k hodnote , mali by ste natankovať.

Nedostatok paliva môže zapríčiniť nenaštartovanie motora a tým poškodenie katalyzátora.

Skutočné množstvo zostávajúceho paliva sa môže líšiť od údajov palivomera.

■ Ukazovateľ úrovne nabitia vysokonapätovej batérie

Zobrazuje zostávajúcu úroveň nabitia vysokonapätovej batérie.

■ Ukazovateľ POWER/CHARGE

■ Elektromotor

Stupeň napájania elektromotora sa zobrazuje pomocou údajov na strane **POWER**.

■ Prebieha nabíjanie batérie

Úroveň nabíjania vysokonapätovej batérie sa zobrazuje pomocou údajov na strane **CHARGE**.

⌘ Ukazovateľ úrovne nabitia vysokonapätovej batérie

Úroveň nabitia vysokonapätovej batérie sa môže znížiť v nasledujúcich situáciách:

- po výmene 12-voltového akumulátora,
- po odpojení 12-voltového akumulátora,
- keď riadiaci systém vysokonapätovej batérie upraví svoje hodnoty.

Údaje o úrovni nabitia sa budú počas jazdy automaticky upravovať.

Zmeny teploty vysokonapätovej batérie môžu zvýšiť alebo znížiť kapacitu nabitia batérie. Ak zmeny teploty spôsobujú zmenu kapacity batérie, môže sa zmeniť aj počet indikátorov v ukazovateli úrovne nabitia batérie aj vtedy, ak je úroveň nabitia rovnaká.

Rozhranie s informáciami pre vodiča



Rozhranie s informáciami pre vodiča zobrazuje počítadlo najjazdených kilometrov, denné počítadlo kilometrov, indikátor vonkajšej teploty a iné ukazovatele.

Zobrazuje tiež dôležité hlásenia, napríklad varovania a iné užitočné informácie.

Prepínanie displeja

Hlavné zobrazenia









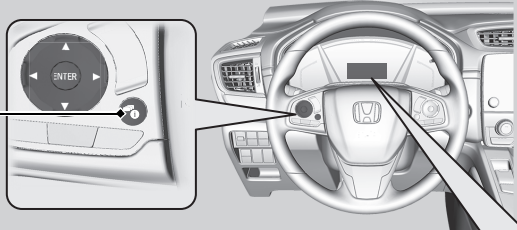







Ak chcete zmeniť zobrazenie, stlačte tlačidlo  (Zobraziť/informácie) a potom tlačidlo  alebo . Stlačením tlačidla **ENTER** zobrazíte podrobné informácie.

→ Stlačte tlačidlo  alebo  alebo .

→ Stlačte tlačidlo **ENTER**.

Tlačidlo  (Zobraziť/informácie)



								
Zobrazenie ekologickej jazdy	Monitor toku energie	Dojazd a palivo	Záznamy o priemernej spotrebe paliva	Priemerná rýchlosť a uplynutý čas	Navigácia* a kompas*	Systém rozpoznávania dopravných značiek (TSR)	Rýchlostný alarm	Monitorovanie pozornosti vodiča
								
Výstražné hlásenia	Jednotky rýchlosti a vypnutie displeja	Nastavenia vozidla*	Telefón*	Audio*	Systém pripomenutia servisu*	Pripomenutie zadného bezpečnostného pásu	Monitorovanie rozdelenia krútiaceho momentu systému AWD*	

Prístrojový panel

* Nie je k dispozícii u všetkých modelov

■ Denné počítadlo kilometrov

Stlačením otočného ovládača  (TRIP) zmeníte zobrazenie.

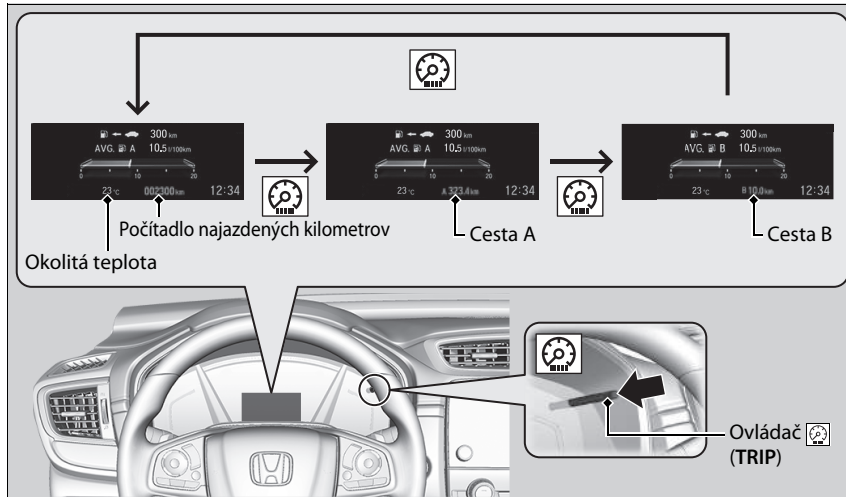

■ Počítadlo najazdených kilometrov

Zobrazuje celkový počet kilometrov alebo míľ, ktoré vozidlo prešlo.

■ Denné počítadlo kilometrov

Zobrazuje celkový počet kilometrov alebo míľ, ktoré vozidlo prešlo od posledného vynulovania. Počítadlá A a B je možné použiť na počítanie dvoch samostatných ciest.

■ Vynulovanie denného počítadla kilometrov

Ak chcete vynulovať denné počítadlo kilometrov, zobrazte ho na displeji a podržte stlačený ovládač . Denné počítadlo kilometrov sa vynuluje na hodnotu **0.0**.

■ Priemerná spotreba paliva

Zobrazuje odhadovanú priemernú spotrebu paliva v rámci každého denného počítadla kilometrov v l/100 km alebo v mpg. Displej sa aktualizuje v nastavených intervaloch. Keď vynulujete denné počítadlo kilometrov, vynuluje sa aj priemerná spotreba paliva.

■ Dojazd

Zobrazuje odhadovanú vzdialenosť, ktorú môžete prejsť so zostávajúcou úrovňou nabitia a zostávajúcim palivom. Táto vzdialenosť sa odhaduje na základe spotreby paliva pri predchádzajúcich cestách.

■ Uplynutý čas

Zobrazuje čas, ktorý uplynul od posledného vynulovania denného počítadla kilometrov A alebo B.

■ Priemerná rýchlosť

Zobrazuje priemernú rýchlosť v km/h alebo v mph od posledného vynulovania denného počítadla kilometrov A alebo B.

»» Denné počítadlo kilometrov

Medzi denným počítadlom kilometrov A a B môžete prepínať stláčaním otočného ovládača .

»» Priemerná spotreba paliva

Môžete zmeniť čas vynulovania priemernej spotreby paliva.

➤ **Prispôsobiteľné funkcie** Str. 161, 398

»» Uplynutý čas

Môžete zmeniť čas vynulovania uplynutého času.

➤ **Prispôsobiteľné funkcie** Str. 161, 398

»» Priemerná rýchlosť

Môžete zmeniť čas vynulovania priemernej rýchlosti.

➤ **Prispôsobiteľné funkcie** Str. 161, 398

■ Ukazovateľ okamžitej spotreby paliva

Zobrazuje okamžitú spotrebu paliva vo forme stĺpcového diagramu v l/100 km alebo mpg.

■ Systém pripomenutia servisu *

Zobrazuje systém pripomenutia servisu.

➤ **Systém pripomenutia servisu** * Str. 626

■ Pripomenutie zadného bezpečnostného pásu

Zobrazí sa, keď je niektorý bezpečnostný pás zadného sedadla zapnutý alebo odopnutý.

■ Okolité teplota

Zobrazuje vonkajšiu teplotu v stupňoch Celzia.

Ak je vonkajšia teplota v momente nastavenia režimu napájania na možnosť ZAPNUTÉ nižšia ako 3 °C, indikátor vonkajšej teploty bude desať sekúnd blikať.

■ Nastavenie zobrazenia vonkajšej teploty

Ak sa vám zdá, že údaj o teplote nie je správny, môžete ho upraviť až o ± 3 °C.

☒ Okolité teplota

Snímač teploty sa nachádza v prednom nárazníku. Teplota cesty a výfukové plyny z iného vozidla môžu ovplyvniť údaj o teplote, ak je rýchlosť vozidla nižšia ako 30 km/h.

Aktualizácia displeja po stabilizovaní údajov o teplote môže trvať niekoľko minút.

Na úpravu teploty použite funkcie prispôbenia rozhrania s informáciami pre vodiča alebo obrazovku audiosystému/informačnú obrazovku.

➤ **Prispôbitelné funkcie** Str. 161, 398

Záznamy o priemernej spotrebe paliva

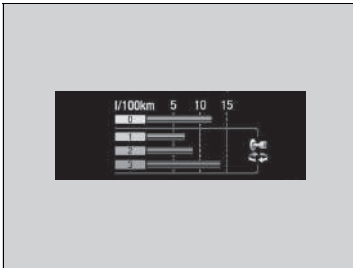

Zobrazuje priemernú spotrebu paliva počas posledných troch cyklov jazdy (1 – 3) a počas aktuálneho cyklu jazdy (0) v l/100 km alebo mpg.

Pri každom nastavení režimu napájania do polohy ZAPNUTÉ sa zobrazenie aktualizuje a najstarší záznam sa vymaže.

■ Zobrazenie ekologickej jazdy/hodnotenie cyklu jazdy/celkové body

■ Zobrazenie ekologickej jazdy

Ikona vozidla na displeji sa počas jazdy pohybuje dopredu alebo dozadu.

Čím prudšie zrýchľujete, tým viac sa ikona pohybuje smerom dopredu.

Čím prudšie spomaľujete, tým viac sa ikona pohybuje smerom dozadu.

Udržiavaním ikony v blízkosti stredu kruhu počas jazdy dosiahnete optimálnu spotrebu paliva.

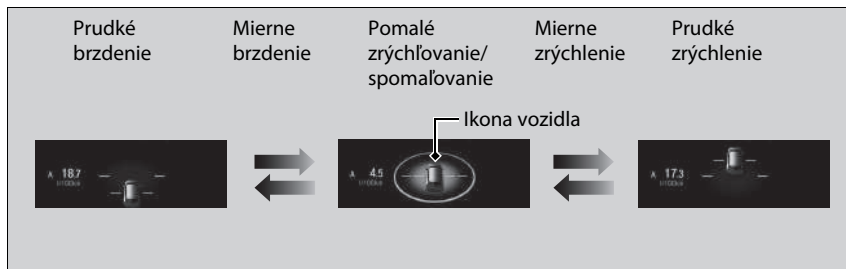

■ Hodnotenie cyklu jazdy/celkový počet bodov

Zobrazí sa na niekoľko sekúnd, keď nastavíte režim napájania do polohy VOZIDLO VYPNUTÉ. Každý z týchto ukazovateľov má tri štádiá. V závislosti od vášho štýlu jazdy sa ikony listov a ukazovateľ zvyšujú alebo znižujú, čo znamená, že ste dosiahli iné štádium spotreby paliva.

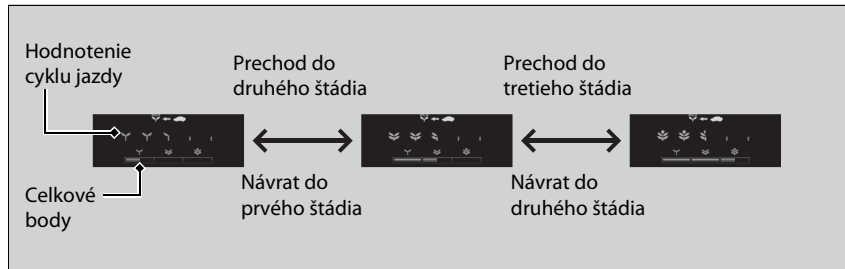

■ Obnovenie hodnotenia cyklu jazdy

1. Skontrolujte, či je zaradená poloha **[P]**. Nastavte režim napájania do polohy ZAPNUTÉ.
2. Ak je zapnutý režim ECON, vypnite ho stlačením tlačidla **ECON**.
3. Zmeňte režim napájania do polohy VOZIDLO VYPNUTÉ.
4. Znova nastavte režim napájania do polohy ZAPNUTÉ.
 - Kroky 4 až 6 dokončíte do 30 sekúnd.
5. Dvakrát stlačte brzdový pedál.
6. Dvakrát stlačte tlačidlo **ECON**.
 - Farba merača prostredia sa zmení na čiernobielu.
7. Zmeňte režim napájania do polohy VOZIDLO VYPNUTÉ.

Monitor toku energie

Zobrazuje tok napájania elektromotora a motora, ktorý indikuje zdroj energie vozidla a stav nabíjania batérie.

Tok energie**1

Motor

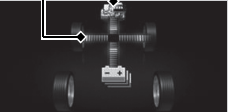

Hybrid (HV)
Vozidlo poháňa elektromotor aj motor.



Elektrické vozidlo (EV)
Vozidlo poháňa elektromotor.



Motor (priamy pohon)
Motor beží a elektromotor nabíja batériu s vysokým napätím.



Regenerácia
Elektromotor nabíja vysokonapäťovú batériu.



Vozidlo poháňa iba motor.



Motor beží a elektromotor nabíja batériu s vysokým napätím.



Hlavný motor ZAP.



Hlavný motor VYP.

*1: Modely AWD tiež zobrazujú tok energie zadných kolies.

Monitor toku energie

Kým vozidlo stojí so spusteným motorom, v rozhraní s informáciami pre vodiča sa môžu zobraziť nasledujúce ikony.

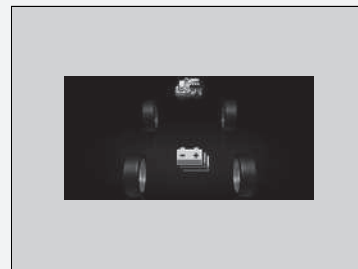

Monitorovanie pozornosti vodiča

Systém monitorovania pozornosti vodiča analyzuje zásahy do riadenia s cieľom zistiť, či spôsob riadenia vozidla nevykazuje známky nepozorného riadenia alebo riadenia pod vplyvom ospalivosti. Ak zistí, že spôsob riadenia vodiča vykazuje tieto známky, zobrazí stupeň pozornosti vodiča v rozhraní s informáciami pre vodiča.

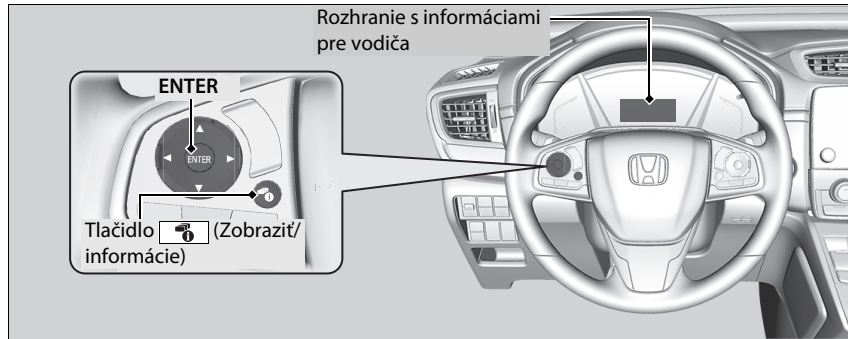

Pri stlačení tlačidla  (Zobraziť/informácie) sa pruhy v rozhraní s informáciami pre vodiča rozsvietia nabiele, čím signalizujú stupeň pozornosti vodiča.

➤ **Prepínanie displeja** Str. 147

Monitorovanie pozornosti vodiča

Systém monitorovania pozornosti vodiča nedokáže vždy rozpoznať, či je vodič unavený alebo nepozorný. Bez ohľadu na to, či vám systém poskytne spätnú väzbu alebo nie, ak pociťujete únavu, zastavte na bezpečnom mieste a oddýchnite si tak dlho, ako to bude potrebné.

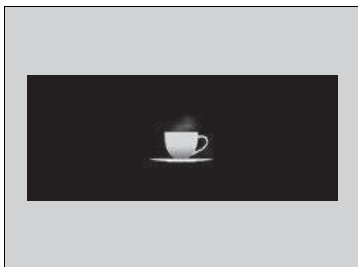

Ak počet pruhov klesne na dva, systém monitorovania pozornosti vodiča zobrazí bielu šálku kávy (bez pruhov), aby vodiča upozornil na nízku úroveň jeho pozornosti.

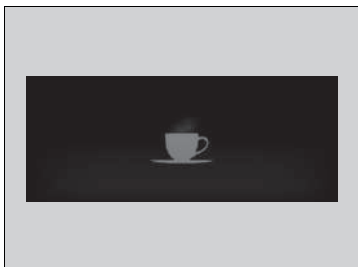

Ak počet pruhov klesne na jeden, zaznie zvuková signalizácia, volant bude vibrovať a farba šálky kávy sa zmení na žltú. Úlohou týchto signálov je upozorniť vodiča na to, že potrebuje prestávku, lebo úroveň jeho pozornosti je príliš nízka.

Ak sa šálka kávy rozsvieti nažltlo, zastavte na bezpečnom mieste a oddýchnite si tak dlho, ako to bude potrebné.

Výstraha v podobe žltej šálky kávy zmizne po stlačení tlačidla **ENTER** alebo keď systém zistí, že vodič jazdí normálnym spôsobom.

Ak si vodič neurobí prestávku a systém monitorovania aj naďalej rozpoznáva, že vodič je veľmi unavený, po približne 15 minútach sa šálka kávy opätovne rozsvieti nažltlo, zaznie pípnutie a volant začne vibrovať.

Výstrahy sa neobjavia, keď je čas cesty 30 minút alebo menej.

■ Systém monitorovania pozornosti vodiča sa obnoví v nasledujúcich prípadoch:

- Systém napájania je vypnutý.
- Vodič odopne bezpečnostný pás a otvorí dvere, keď vozidlo stojí.

■ Kedy funguje systém monitorovania pozornosti vodiča

- Vozidlo sa musí pohybovať rýchlosťou vyššou ako 40 km/h.
- Indikátor systému elektrického posilňovača riadenia (EPS) nesmie svietiť.

■ V závislosti od jazdných podmienok alebo ďalších faktorov nemusí systém monitorovania pozornosti vodiča fungovať za nasledujúcich okolností:

- Funkcia podpory riadenia v rámci systému podpory riadenia vozidla v jazdnom pruhu (LKAS) je aktívna.
 - **Systém podpory riadenia vozidla v jazdnom pruhu (LKAS)** Str. 570
- Ak je cesta v zlom stave, napr. jej povrch je nespevnený alebo hrboľatý.
- Ak je veterné počasie.
- Ak sa vodičov štýl jazdy v hojnej miere vyznačuje ráznosťou, ako napr. prechádzaním medzi jazdnými pruhmi alebo zrýchľovaním.

■ Prispôbenie

Nastavenia systému monitorovania pozornosti vodiča môžete zmeniť. Vyberte položky **Tactile And Audible Alert** (Hmatové a zvukové upozornenie), **Tactile Alert Only** (Len hmatové upozornenie) alebo **OFF** (Vyp.).

- **Prispôbitelné funkcie** Str. 161, 398

☒ Kedy funguje systém monitorovania pozornosti vodiča

Pruhy v rozhraní s informáciami pre vodiča zostanú zobrazené sivou farbou, iba ak systém monitorovania pozornosti vodiča funguje.

■ Monitorovanie rozdelenia krútiaceho momentu systému AWD*



Indikátory na displeji zobrazujú množstvo krútiaceho momentu prenášané na pravé predné, ľavé predné, pravé zadné a ľavé zadné koleso.

▣ **Systém Real Time AWD (systém pohonu všetkých kolies v reálnom čase) s funkciou inteligentného ovládania*** Str. 530

Rýchlostný alarm

Zapnutie rýchlostného alarmu a zmena nastavenia rýchlostného alarmu.

Každým stlačením tlačidla ▲/▼ sa nastavenie rýchlostného alarmu zmení nasledovne:

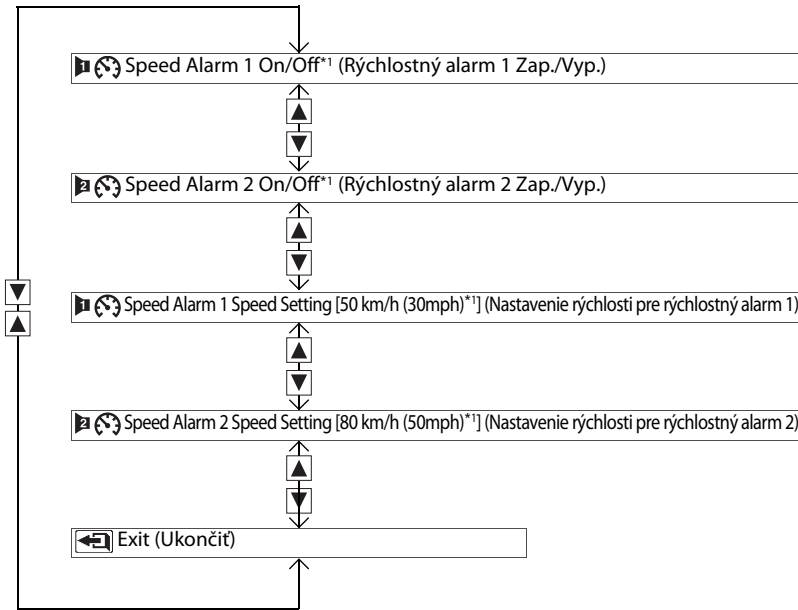

* 1: Predvolené nastavenie

■ Podrobné pokyny*

Zobrazia sa podrobné pokyny prepojené s vaším navigačným systémom, ktoré vás privedú do cieľa.

➤ **Pozrite si príručku navigačného systému**

■ Systém rozpoznávania dopravných značiek (TSR)

Zobrazuje systém rozpoznávania dopravných značiek.

➤ **Systém rozpoznávania dopravných značiek (TSR)** Str. 584

■ Audio*

Zobrazí informácie o aktuálnom prehrávaní zvuku.

➤ **Základná obsluha audio systému** Str. 321

■ Telefón*

Zobrazia sa aktuálne informácie telefónu.

➤ **Telefónny systém hands-free** Str. 447

►► Podrobné pokyny*

Keď sa nepoužíva navádzanie na trase, v rozhraní s informáciami pre vodiča sa zobrazuje kompas.

Môžete vybrať, či chcete počas navigácie zobrazovať podrobné pokyny.



➤ **Prispôsobiteľné funkcie** Str. 398

Modely s audiosystémom s farebným displejom

Prispôsobiteľné funkcie

Pomocou rozhrania s informáciami pre vodiča môžete prispôsobiť niektoré funkcie.

Ako prispôsobiť funkcie

Vyberte obrazovku  stlačením tlačidla , kým je režim napájania v polohe ZAPNUTÉ, vozidlo je úplne zastavené a je zaradená poloha **P**. Vyberte položku , potom stlačte tlačidlo **ENTER**.

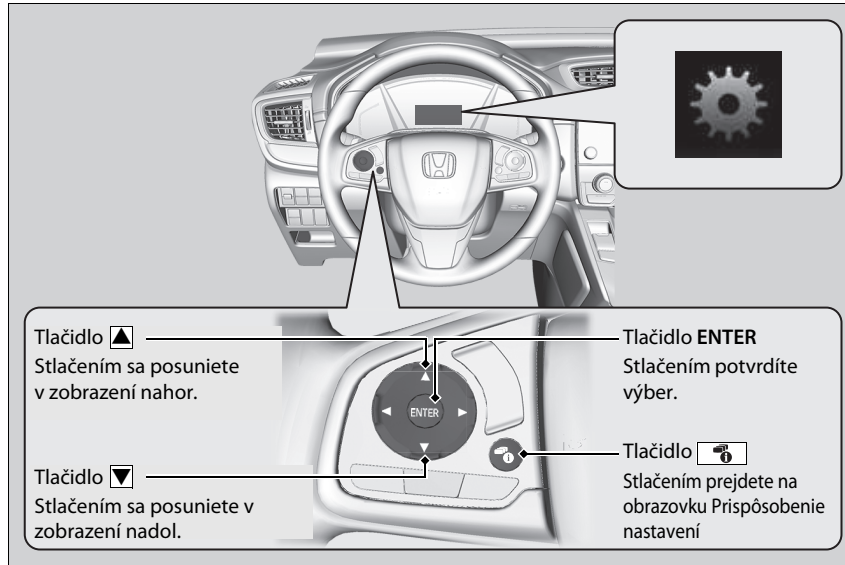

Prispôsobiteľné funkcie

Ak chcete prispôsobiť iné funkcie, stlačte tlačidlo .

➤ **Zoznam prispôsobiteľných možností** Str. 165

➤ **Príklad prispôsobenia nastavení** Str. 170

Počas prispôsobovania nastavení preradte do polohy **P**.

■ Postup prispôsobenia

Stlačte tlačidlo .

Prístrojový panel

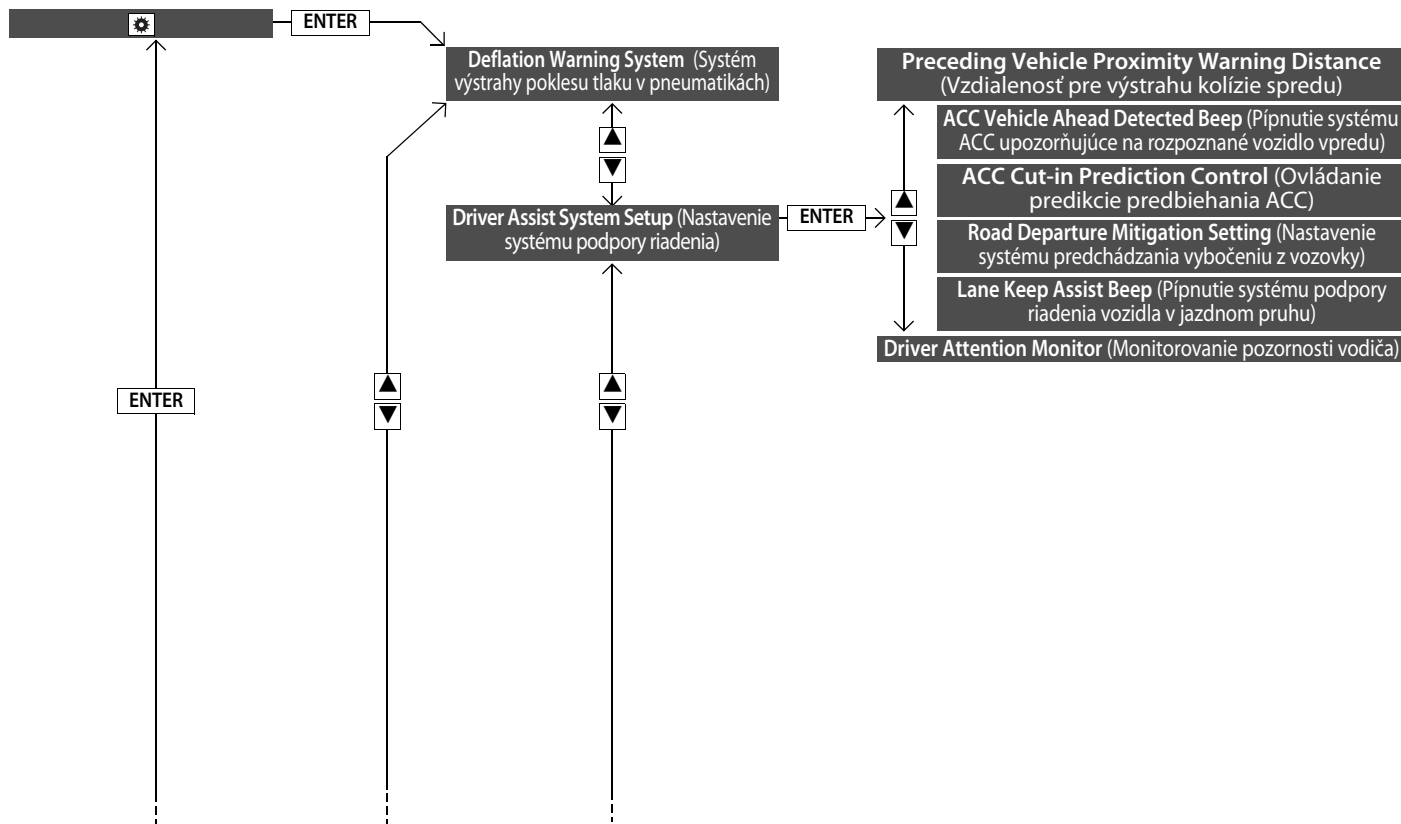

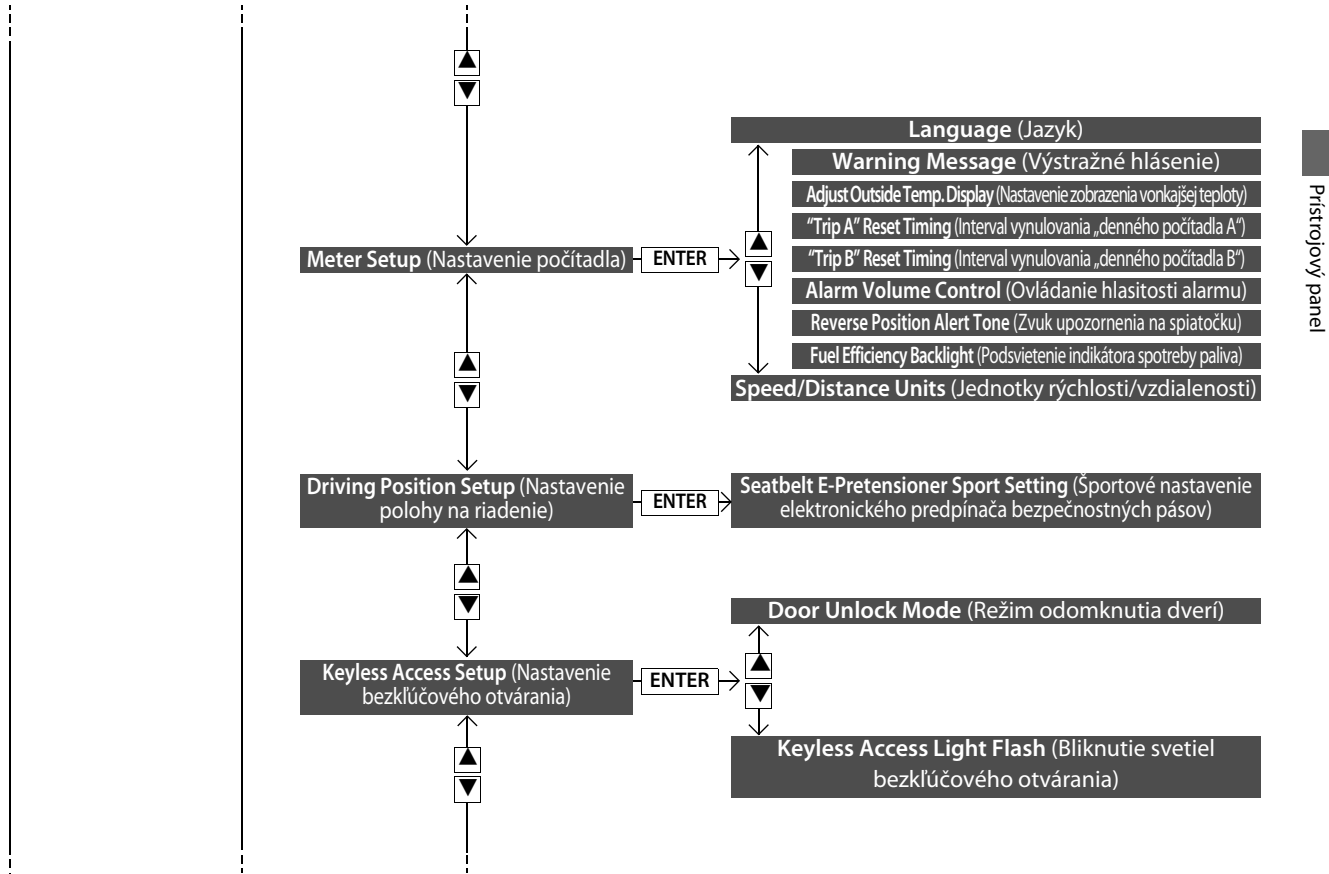

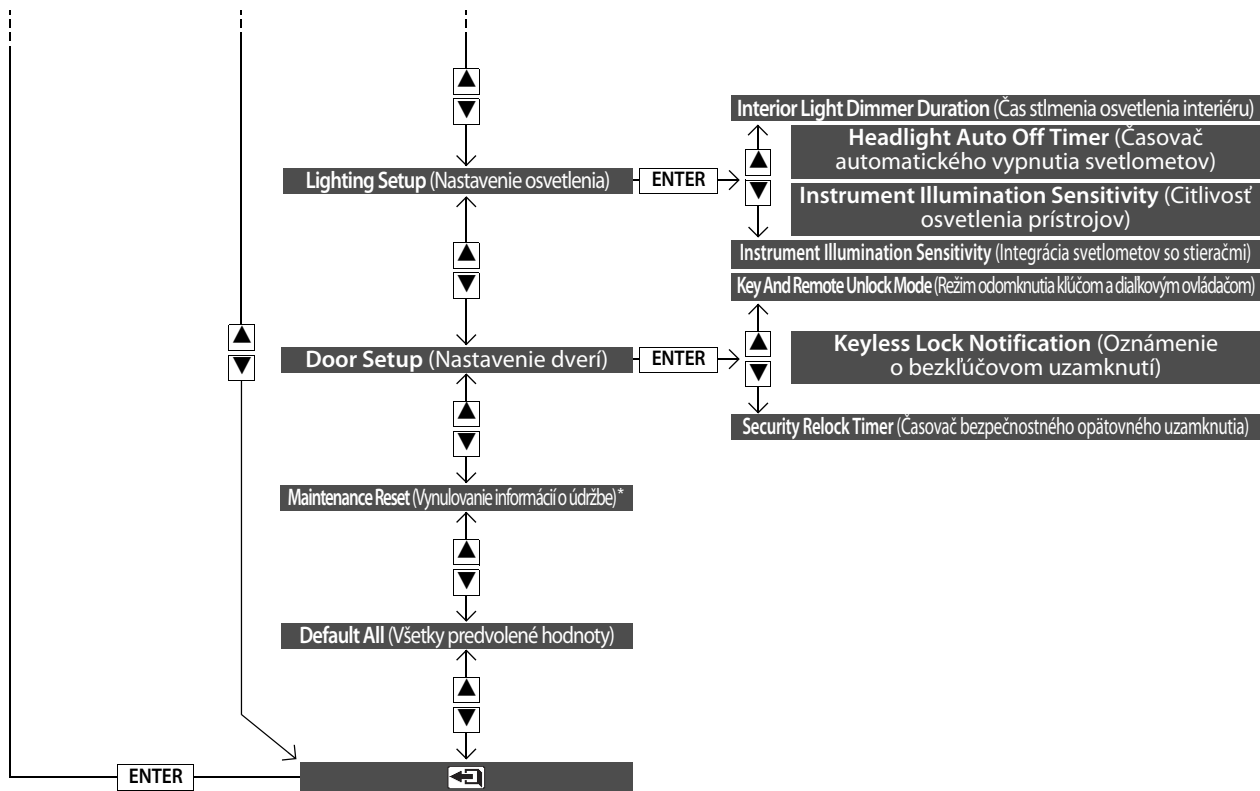

■ Zoznam prispôsobiteľných možností

Skupina nastavenia	Prispôsobiteľné funkcie	Opis	Nastavenia na výber
Systém výstrahy poklesu tlaku v pneumatikách (Systém výstrahy poklesu tlaku v pneumatikách)	—	Inicializácia systému výstrahy poklesu tlaku v pneumatikách.	Initialise/Cancel (Inicializácia/Zrušenie)
	Preceding Vehicle Proximity Warning Distance (Vzdialenosť pre výstrahu kolízie spredu)	Slúži na zmenu vzdialenosti pri ktorej sa aktivuje upozornenie systému CMBS.	Far/Normal*¹/Near (Ďaleko/Normálny/Bližko)
Driver Assist System Setup (Nastavenie systému podpory riadenia)	ACC Vehicle Ahead Detected Beep (Pípnutie systému ACC upozorňujúce na rozpoznané vozidlo vpredu)	Systém pípne, keď rozpozná vozidlo alebo keď vozidlo prekročí rozsah systému ACC.	ON/OFF*¹ (Zap./Vyp.)
	ACC Cut-in Prediction Control (Ovládanie predikcie predbehania ACC)	Slúži na zapnutie a vypnutie funkcie predikcie predbehania pre systém ACC.	ON*¹/OFF (Zap./Vyp.)
	Road Departure Mitigation Setting (Nastavenie systému predchádzania vybočeniu z vozovky)	Slúži na zmenu nastavenia systému predchádzania vybočeniu z vozovky.	Normal/Delayed*¹/Warning Only/Early (Normálne/Oneskorené/Len výstraha/Skoré)
	Lane Keep Assist Beep (Pípnutie systému podpory riadenia vozidla v jazdnom pruhu)	Systém pípne, keď sa pozastaví činnosť systému LKAS.	ON/OFF*¹ (Zap./Vyp.)
	Driver Attention Monitor (Monitorovanie pozornosti vodiča)	Slúži na zmenu nastavenia systému monitorovania pozornosti vodiča.	Tactile And Audible Alert*¹/Tactile Alert Only/OFF (Hmatové a zvukové upozornenie/Len hmatové upozornenie/VYP.)

*1: Predvolené nastavenie

Skupina nastavenia	Prispôsobiteľné funkcie	Opis	Nastavenia na výber
Meter Setup Nastavenie počítadla	Language (Jazyk)	Zmena jazyka zobrazenia.	English * ¹ / French / Spanish / German / Italian / Portuguese / Russian / Finnish / Norwegian / Swedish / Danish / Dutch / Polish / Turkish (Angličtina/Francúzština/Španielčina/Nemčina/Taliančina/Portugalčina/Ruština/Fínčina/Nórcina/Švédčina/Dánčina/Holandčina/Polština/Turečtina)
	Warning Message (Výstražné hlásenie)	Zapnutie alebo vypnutie zobrazenia výstražnej správy.	ON/OFF * ¹ (Zap./Vyp.)
	Adjust Outside Temp. Display (Nastavenie zobrazenia vonkajšej teploty)	Upravenie údajov o vonkajšej teplote o niekoľko stupňov.	-3 °C ~ ±0 °C * ¹ ~ +3 °C
	“Trip A” Reset Timing (Interval vynulovania „denného počítadla A“)	Zmení nastavenie spôsobu vynulovania intervalu denného počítadla kilometrov A, priemernej spotreby paliva A, priemernej rýchlosti A a uplynutého času A.	When Fully Refueled/When Ignition Is Turned Off/Manual Reset * ¹ (Po úplnom dotankovaní/ Po vypnutí zapalovania/Manuálne vynulovanie)
	“Trip B” Reset Timing (Interval vynulovania „denného počítadla B“)	Zmení nastavenie spôsobu vynulovania intervalu denného počítadla kilometrov B, priemernej spotreby paliva B, priemernej rýchlosti B a uplynutého času B.	When Fully Refueled/When Ignition Is Turned Off/Manual Reset * ¹ (Po úplnom dotankovaní/ Po vypnutí zapalovania/Manuálne vynulovanie)

*1:Predvolené nastavenie

Skupina nastavenia	Prispôsobiteľné funkcie	Opis	Nastavenia na výber
Meter Setup (Nastavenie počítadla)	Alarm Volume Control (Ovládanie hlasitosti alarmu)	Slúži na zmenu hlasitosti alarmu, napríklad zvukovej signalizácie, výstrah, zvuku smerového signálu a podobne.	Max*/Mid*¹/Min (Maximálna/ Stredná/Minimálna)
	Reverse Position Alert Tone (Zvuk upozornenia na spiatocku)	Zapne alebo vypne tón upozornenia pri cúvaní.	ON*¹/OFF (Zap./Vyp.)
	Fuel Efficiency Backlight (Podsvietenie indikátora spotreby paliva)	Zapnutie alebo vypnutie funkcie merača prostredia.	ON*¹/OFF (Zap./Vyp.)
	Speed/Distance Units (Jednotky rýchlosti/ vzdialenosti)	Výber jednotiek palubného počítadla.	<div style="border: 1px solid black; padding: 2px; margin-bottom: 2px;">Typ vozidla s ľavostranným riadením</div> mph-miles/km/h-km*¹ (mph – míle/km/h – kilometre) <div style="border: 1px solid black; padding: 2px; margin-top: 2px;">Typ vozidla s pravostranným riadením</div> mph-miles*¹/km/h-km (mph – míle/km/h – kilometre)
Driving Position Setup (Nastavenie polohy na riadenie)	Seatbelt E-Pretensioner Sport Setting (Športové nastavenie elektronického predpínača bezpečnostných pásov)	Slúži na zapnutie alebo vypnutie nastavenia napnutia automatického bezpečnostného pásu pre elektronický predpínač bezpečnostných pásov.	ON*¹/OFF (Zap./Vyp.)

*1:Predvolené nastavenie

Skupina nastavenia	Prispôsobiteľné funkcie	Opis	Nastavenia na výber
Keyless Access Setup (Nastavenie bezkľúčového otvárania)	Door Unlock Mode (Režim odomknutia dverí)	Zmení nastavenie toho, ktoré dvere sa odomknú, keď uchopíte rukoväť dverí vodiča.	Driver Door Only*¹/All Doors (Len dvere vodiča/Všetky dvere)
	Keyless Access Light Flash (Bliknutie svetiel bezkľúčového otvárania)	Spôsobí, že po odomknutí/zamknutí dverí niektoré exteriérové svetlá zablikajú.	ON*¹/OFF (Zap./Vyp.)
Lighting Setup (Nastavenie osvetlenia)	Interior Light Dimmer Duration (Čas stlmenia osvetlenia interiéru)	Slúži na zmenu dĺžky času, počas ktorého ostane interiérové svetlo svietiť po zatvorení dverí.	60sec/30sec*¹/15sec (60 sekúnd/30 sekúnd* ¹ /15 sekúnd)
	Headlight Auto Off Timer (Časovač automatického vypnutia svetlometov)	Zmení dĺžku času, počas ktorého zostanú vonkajšie svetlá svietiť po zatvorení dverí vodiča.	60sec/30sec/15sec*¹/0sec (60 sekúnd/30 sekúnd/15 sekúnd* ¹ /0 sekúnd)
	Instrument Illumination Sensitivity (Citlivosť osvetlenia prístrojov)	Slúži na zmenu citlivosti jasu prístrojového panela, keď je spínač svetlometov v polohe AUTO .	Max/High/Mid*¹/Low/Min (Maximálna/Vysoká/Stredná/Nízka/Minimálna)
	Instrument Illumination Sensitivity (Integrácia svetlometov so stieračmi)	Slúži na zmenu nastavení prevádzky stieračov, keď sa automaticky aktivujú svetlomety, kým je spínač svetlometov v polohe AUTO .	ON*¹/OFF (Zap./Vyp.)

*1:Predvolené nastavenie

Skupina nastavenia	Prispôsobiteľné funkcie	Opis	Nastavenia na výber
Door Setup (Nastavenie dverí)	Key And Remote Unlock Mode (Režim odomknutia kľúčom a diaľkovým ovládačom)	Služi na nastavenie odomknutia dverí vodiča alebo všetkých dverí po prvom použití diaľkového ovládača alebo zabudovaného kľúča.	Driver Door Only *1/ All Doors (Len dvere vodiča/Všetky dvere)
	Keyless Lock Notification (Oznámenie o bezkľúčovom uzamknutí)	UZAMKNUTIE/ODOMKNUTIE – bliknutie exteriérových svetiel. UZAMKNUTIE (2. stlačenie) – zaznie pípnutie.	ON *1/ OFF (Zap./Vyp.)
	Security Relock Timer (Časovač bezpečnostného opätovného uzamknutia)	Služi na zmenu času na opätovné zamknutie dverí a nastavenie systému zabezpečenia po odomknutí vozidla bez otvorenia dverí.	90sec/60sec/30sec *1 (90 s/60 s/30 s)
Maintenance Reset (Vynulovanie informácií o údržbe)*	—	Služi na zrušenie/vynulovanie zobrazenia pripomenutia servisu po vykonaní servisnej údržby.	Cancel/All Due Items/Item A Only/Item B Only/Item 0 Only/Item 1 Only/Item 2 Only/Item 3 Only/Item 4 Only/Item 5 Only/Item 6 Only/Item 7 Only/Item 8 Only/Item 9 Only (Zrušiť/Všetky aktuálne položky/lba položka A/lba položka B/lba položka 0/lba položka 1/lba položka 2/lba položka 3/lba položka 4/lba položka 5/lba položka 6/lba položka 7/lba položka 8/lba položka 9)
Default All (Všetky predvolené hodnoty)	—	Zrušenie/obnovenie všetkých prispôsobiteľných nastavení na predvolené hodnoty.	OK/Cancel (OK/Zrušiť)





* 1:Predvolené nastavenie

* Nie je k dispozícii u všetkých modelov



■ Príklad prispôsobenia nastavení

Nižšie je uvedený postup na zmenu nastavenia **Trip A Reset Timing** (Interval vynulovania denného počítadla A) na možnosť **When Fully Refueled** (Po úplnom dotankovaní). Predvolené nastavenie položky **“Trip A” Reset Timing** (Interval vynulovania denného počítadla kilometrov A) je **Manual Reset** (Manuálne vynulovanie).





1. Stlačením tlačidla  vyberte položku  a potom stlačte tlačidlo **ENTER**.
2. Stláčajte tlačidlá /, kým sa na displeji nezobrazí položka **Meter Setup** (Nastavenie merača).
3. Stlačte tlačidlo **ENTER**.
 - Na displeji sa najprv zobrazí položka **Language** (Jazyk).



4. Stláčajte tlačidlá / vyberte na displeji položku „**Trip A**“ **Reset Timing** (Interval vynulovania denného počítadla A) a potom stlačte tlačidlo **ENTER**.



► Displej sa prepne na obrazovku prispôsobenia nastavenia, na ktorej môžete vybrať možnosti **When Fully Refueled** (Po úplnom dotankovaní), **When Ignition Is Turned Off** (Po vypnutí zapaľovania), **Manual Reset** (Manuálne vynulovanie) alebo  (Ukončiť).



5. Stláčajte tlačidlá / a vyberte položku **When Refueled** (Po úplnom dotankovaní) a potom stlačte tlačidlo **ENTER**.

► Zobrazí sa obrazovka **When Fully Refueled Setup** (Po úplnom dotankovaní) a zobrazenie sa vráti na obrazovku ponuky prispôsobenia.



6. Stláčajte tlačidlá /, kým sa na displeji nezobrazí položka , a potom stlačte tlačidlo **ENTER**.
7. Opakujte krok 6, až kým sa nevrátite na normálnu obrazovku.

Projekčný displej*

Zobrazuje ukazovateľ **POWER/CHARGE**, indikátor polohy radenia, systém rozpoznávania dopravných značiek (TSR) alebo aktuálny režim systému ACC s funkciou LSF a rýchlosťou vozidla. Tieto informácie sa zobrazia, keď je režim napájania v polohe ZAPNUTÉ.

Zapnutie a vypnutie projekčného displeja: Stlačte tlačidlo **HUD**.

Displejom možno pohnúť nahor alebo nadol tak, aby dosahoval úroveň vašich očí. Projekčný displej sa automaticky zobrazí pri nastavení režimu napájania na možnosť ZAPNUTÉ v prípade, ak bol zobrazený, keď ste predtým nastavili režim napájania na možnosť VYPNUTÉ.

Zdvihnutie a zníženie projekčného displeja: Stlačte a podržte tlačidlo ▲ alebo ▼, kým nedosiahnete požadovanú polohu.

►► Projekčný displej*

Ak bol projekčný displej zobrazený, keď ste pri predchádzajúcej jazde nastavili režim napájania na možnosť VYPNUTÉ, tak sa po nastavení režimu napájania na možnosť ZAPNUTÉ automaticky nastaví uhol projekčného displeja na základe nastavenia uloženého v systéme zapamätania polohy sedadla vodiča.

Nedotýkajte sa obrazovky projekčného displeja, pretože je pokrytá špecifickým prípravkom.

Pri čistení obrazovky najprv odfúknite všetky nečistoty a prach pomocou kompresora vhodného na čistenie objektívu fotoaparátu. Potom jemne poutierajte objektív čistiacou handričkou alebo inou mäkkou tkaninou s jemným povrchom: Nepoužívajte čistiaci prostriedok ani saponát.

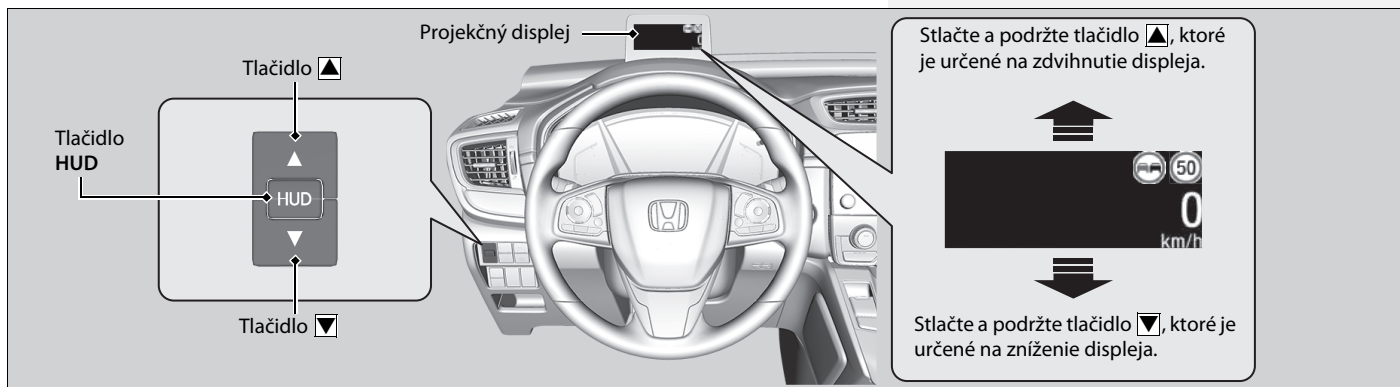

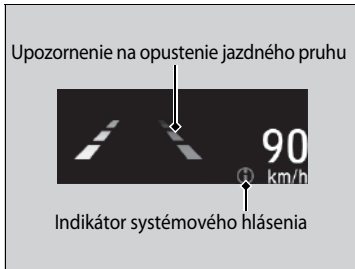

Displej tiež zobrazuje nasledujúce upozornenia.

- **Indikátor systémového hlásenia:** Zobrazí sa, keď zaznamená problém. V rovnakom čase sa v rozhraní s informáciami pre vodiča zobrazí systémové hlásenie.
 - **Výstražné a informačné hlásenia rozhrania s informáciami pre vodiča** Str. 123
- **Upozornenie opustenia jazdného pruhu (LDW):** Upozornenie opustenia jazdného pruhu (LDW) sa zobrazí, keď je vozidlo príliš blízko k čiaram jazdného pruhu.
 - **Systém podpory riadenia vozidla v jazdnom pruhu (LKAS)** Str. 570
- **Výstražné svetlá projekčného displeja:** Zablíkajú, keď sa zobrazí hlásenie  v rozhraní s informáciami pre vodiča.
 - **Brzdový systém zmiernenia zrážky (CMBS)** Str. 542
 - **Adaptívny tempomat (ACC) s funkciou sledovania vozidiel pri nízkych rýchlostiach (LSF)** Str. 553

■ Nastavenie jasu projekčného displeja

Stlačením a niekoľkosekundovým podržaním tlačidla **HUD** prejdete do nastavovacieho režimu jasu projekčného displeja. Pomocou tlačidla ▲ alebo ▼ vykonajte nastavenie.

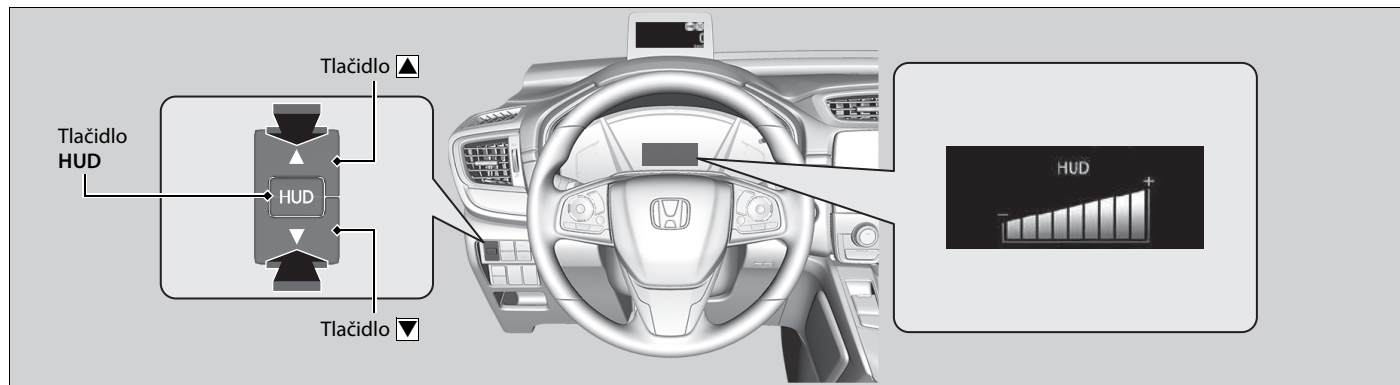

Zmena obsahu projekčného displeja

Ak chcete zmeniť počet položiek, ktoré sa spolu s rýchlosťou vozidla rozsvietia na projekčnom displeji, postupujte nasledovne:

Vyberte obsah projekčného displeja stláčaním tlačidiel ▲/▼, ktoré sú určené na zmenu zobrazenia.

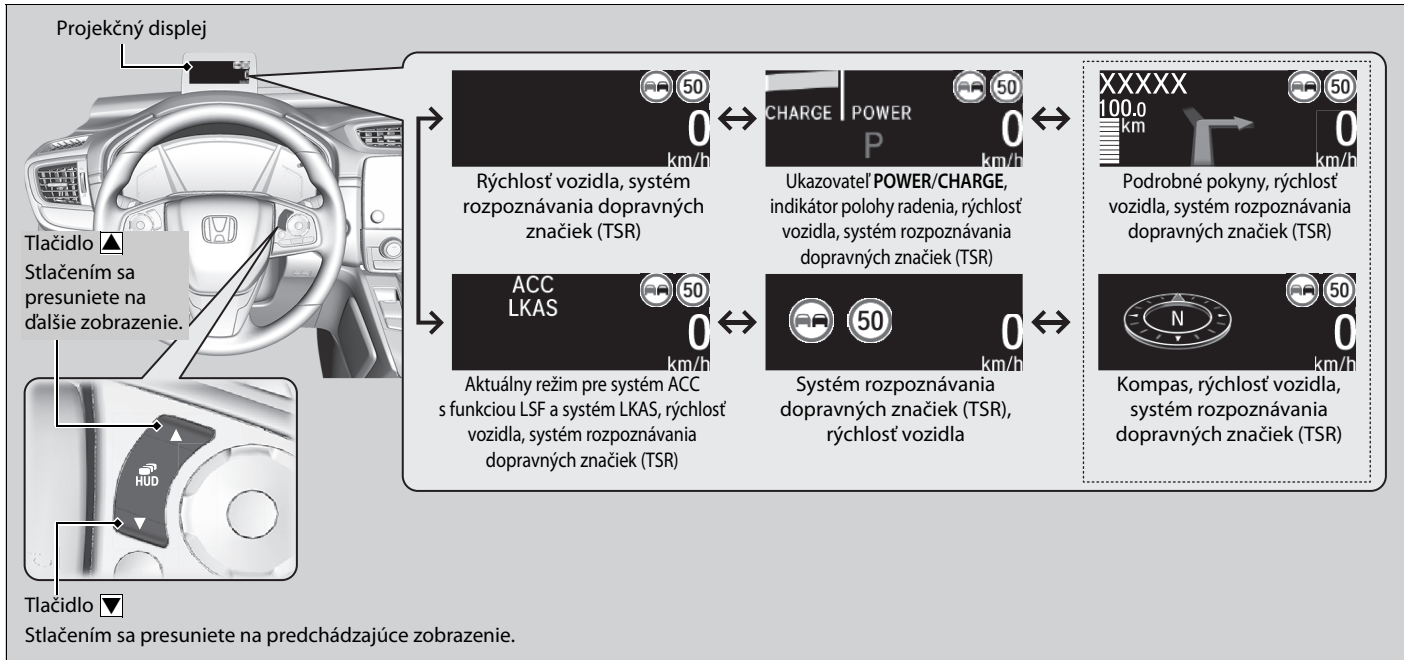

■ Rýchlosť vozidla

Zobrazuje rýchlosť jazdy v jednotkách km/h alebo mph.

■ Ukazovateľ POWER/CHARGE

■ Elektromotor

Stupeň napájania elektromotora sa zobrazuje pomocou údajov na strane **POWER**.

■ Prebieha nabíjanie batérie

Úroveň nabíjania vysokonapäťovej batérie sa zobrazuje pomocou údajov na strane **CHARGE**.

■ Indikátor polohy radiacej páky

Zobrazuje aktuálnu polohu radenia.

➤ **Indikátor polohy radiacej páky** Str. 105

■ Systém rozpoznávania dopravných značiek (TSR)

Zobrazuje systém rozpoznávania dopravných značiek.

➤ **Systém rozpoznávania dopravných značiek (TSR)** Str. 584

■ Aktuálny režim pre systém ACC s funkciou LSF a systém LKAS

Zobrazuje aktuálny režim pre systém ACC s funkciou LSF a systém LKAS.

➤ **Adaptívny tempomat (ACC) s funkciou sledovania vozidiel pri nízkych rýchlostiach (LSF)**
Str. 553

➤ **Systém podpory riadenia vozidla v jazdnom pruhu (LKAS)** Str. 570

Podrobné pokyny

Zobrazia sa podrobné pokyny prepojené s vaším navigačným systémom, ktoré vás privedú do cieľa.

➤ **Pozrite si príručku navigačného systému**

Podrobné pokyny

Keď sa nepoužíva navádzanie na trase, projekčný displej zobrazuje kompas.

Môžete vybrať, či chcete počas navigácie zobrazovať podrobné pokyny.

➤ **Prispôbitelné funkcie** Str. 398

Ovládacie prvky

Táto kapitola obsahuje opis postupu obsluhy rôznych ovládacích prvkov potrebných na riadenie.

Hodiny	180
Zamknutie a odomknutie dverí	
Kľúč.....	182
Nízka intenzita signálu diaľkového ovládača bezklúčového otvárania.....	184
Uzamknutie/odmoknutie dverí zvonka.....	185
Uzamknutie/odmoknutie dverí zvnútra.....	192
Detská poistka dverí.....	194
Dvere batožinového priestoru	195
Systém zabezpečenia	
Systém imobilizéra.....	206
Alarm systém.....	207
Ultrazvukové snímače*.....	209

Snímač náklonu*.....	210
Uzamknutie najvyššej úrovne*.....	211
Okná	212
Panoramatická strecha*	215
Obsluha spínačov okolo volantu	
Tlačidlo POWER.....	219
Smerové signály.....	222
Spínače svetiel.....	223
Hmlové svetlá.....	226
Aktívne odbočovacie svetlá*.....	227
Denné prevádzkové osvetlenie.....	228
Automatické prepínanie diaľkových svetiel.....	229
Stierače a ostrekovače.....	232

Tlačidlo vyhrievania zadného okna/vyhrievaných bočných zrkadiel.....	236
Tlačidlo vyhrievania čelného skla*.....	237
Ovládanie jasu.....	238
Systém zapamätania polohy sedadla vodiča*.....	240
Nastavenie volantu.....	242
Zrkadlá	
Spätné zrkadlo.....	243
Elektricky ovládané bočné zrkadlá.....	244
Sedadlá	247
Prvky komfortnej výbavy interiéru	258
Systém klimatizácie	279

* Nie je k dispozícii u všetkých modelov

Nastavenie hodín

Modely s navigačným systémom

Hodiny sa automaticky aktualizujú prostredníctvom navigačného systému, preto čas nie je potrebné nastavovať.

Všetky modely

Čas na obrazovke audiosystému/informačnej obrazovke môžete nastaviť manuálne, keď je režim napájania ZAPNUTÝ.

Nastavenie času

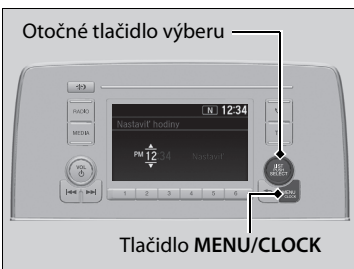

Modely s audiosystémom s farebným displejom

■ Používanie tlačidla MENU/CLOCK

1. Stlačte a podržte tlačidlo **MENU/CLOCK**.
▶ Položka **Nastaviť hodiny** je vybraná.
2. Otočením ovládača zmeníte hodnotu hodín a potom stlačte tlačidlo .
3. Otočením ovládača zmeníte hodnotu minút a potom stlačte tlačidlo .
4. Ak chcete zadať výber, otočte prvkom , vyberte položku **Nastaviť** a potom stlačte .

» Nastavenie hodín

Hodiny v rozhraní s informáciami pre vodiča sa upravujú automaticky spolu s hodinami audiosystému.

» Používanie tlačidla MENU/CLOCK

Tieto značky znázorňujú pohyb otočného tlačidla výberu. Otočením vyberiete možnosť. Stlačením potvrdíte zadanie.





Zobrazenie hodín môžete prispôbiť na zobrazovanie času v 12-hodinovom alebo 24-hodinovom formáte.

➤ **Prispôbitelné funkcie** Str. 390



Modely s audiosystémom s displejom

■ Používanie ponuky Nastavenia na obrazovke audiosystému/informačnej obrazovke





1. Vyberte ikonu  (Domov) a potom položku **Nastavenia**.
2. Vyberte položku **Hodiny**.
3. Vyberte položku **Nastavenie hodín**.
4. Vyberte položku  alebo  a zmeňte hodiny.
5. Vyberte položku  alebo  a zmeňte minúty a potom vyberte položku **OK**.

☒ Používanie ponuky Nastavenia na obrazovke audiosystému/informačnej obrazovke

Zobrazenie hodín môžete prispôbiť na zobrazovanie času v 12-hodinovom alebo 24-hodinovom formáte. Zobrazenie hodín možno zapínať a vypínať.

➤ **Prispôbitelné funkcie** Str. 398

Hodiny môžete nastaviť aj dotknutím sa hodín zobrazených v pravom alebo ľavom hornom rohu displeja.

1. Niekoľko sekúnd podržte hodiny na displeji.
2. Vyberte položku **Nastavenia**.
3. Vyberte položku **Hodiny**.
4. Vyberte položku **Nastavenie hodín**.
5. Vyberte  alebo  a zmeňte hodiny.
6. Vyberte  alebo  a zmeňte minúty a potom vyberte položku **OK**.

Hodiny nemožno nastaviť, keď sa vozidlo pohybuje.

Kľúč

Toto vozidlo sa dodáva s nasledujúcimi kľúčmi:

Dialkový ovládač bezkľúčového otvárania



Pomocou týchto kľúčov zapnete alebo vypnete systém napájania a uzamknete alebo odomknete všetky dvere a dvere batožinového priestoru.

Zabudovaný kľúč



Zabudovaný kľúč môžete použiť na uzamknutie/odomknutie dverí, keď sa vybije batéria diaľkového ovládača bezkľúčového otvárania a elektricky ovládané uzamknutie/odomknutie dverí nebude fungovať.

Ak chcete vybrať zabudovaný kľúč, posuňte uvoľňovacie tlačidlo a vytiahnite kľúč. Ak chcete zabudovaný kľúč vložiť späť, zatlačte ho do diaľkového ovládača bezkľúčového otvárania, kým nezacvakne na miesto.

Kľúč

Všetky kľúče majú systém imobilizéra. Systém imobilizéra chráni vozidlo pred ukradnutím.

➔ **Systém imobilizéra** Str. 206

Dodržiavajte pokyny nižšie, aby nedošlo k poškodeniu kľúčov:

- Nenechávajte kľúče vystavené priamemu slnečnému žiareniu alebo na miestach s vysokými teplotami alebo vysokou vlhkosťou.
- Nenechajte kľúče spadnúť ani na ne nekladte ťažké predmety.
- Kľúče uchovávajte tak, aby neprišli do kontaktu s kvapalinami, prachom a pieskom.
- Kľúče nerozoberajte, okrem prípadov, keď vymieňate batériu.

Ak sa obvody v kľúčoch poškodia, systém napájania sa nemusí aktivovať a diaľkový ovládač nemusí fungovať. Ak kľúče nefungujú správne, nechajte ich skontrolovať predajcovi.

Štítok s číslom kľúča

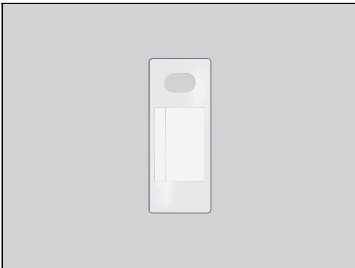

Obsahuje číslo, ktoré budete potrebovať, keď si chcete zakúpiť náhradný kľúč.

Štítok s číslom kľúča

Štítok s číslom kľúča si odložte oddelene od kľúča na bezpečnom mieste mimo vozidla.

Ak si chcete kúpiť ďalší kľúč, obráťte sa na predajcu.

Ak stratíte kľúč a nemôžete aktivovať systém napájania, obráťte sa na predajcu.

Nízka intenzita signálu diaľkového ovládača bezklúčového otvárania

Vozidlo vysiela rádiové vlny, pomocou ktorých lokalizuje diaľkový ovládač bezklúčového otvárania počas uzamykania/odomýkania dverí a dverí batožinového priestoru alebo aktivácie systému napájania.

V nasledujúcich prípadoch môže byť funkcia uzamykania/odomýkania dverí a dverí batožinového priestoru alebo aktivácie systému napájania obmedzená alebo nestabilná:

- Zariadenia v blízkosti vozidla vysielaajú silné rádiové vlny.
- Diaľkový ovládač bezklúčového otvárania nosíte spolu s telekomunikačnými zariadeniami, prenosnými počítačmi, mobilnými telefónmi alebo bezdrôtovými zariadeniami.
- Diaľkový ovládač bezklúčového otvárania sa dotýka kovového predmetu alebo ho takýto predmet zakrýva.

▣ Nízka intenzita signálu diaľkového ovládača bezklúčového otvárania

Komunikácia medzi diaľkovým ovládačom bezklúčového otvárania a vozidlom vybijá batériu diaľkového ovládača bezklúčového otvárania.

Životnosť batérie je približne dva roky, ale závisí od intenzity používania.

Batéria sa vybijá vždy, keď diaľkový ovládač bezklúčového otvárania prijíma silné rádiové vlny. Neumiestňujte ho do blízkosti elektrických zariadení, ako napríklad televízorov alebo osobných počítačov.

Uzamknutie/odomknutie dverí zvonka

■ Používanie systému bezklúčového otvárania

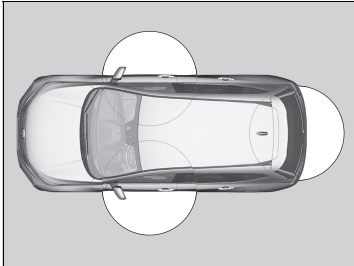

Keď máte pri sebe diaľkový ovládač bezklúčového otvárania, môžete uzamknúť/odomknúť dvere a otvoriť dvere batožinového priestoru. Dvere a dvere batožinového priestoru môžete uzamknúť/odomknúť zo vzdialenosti približne 80 cm od vonkajšej rukoväti dverí alebo vonkajšej rukoväte dverí batožinového priestoru.

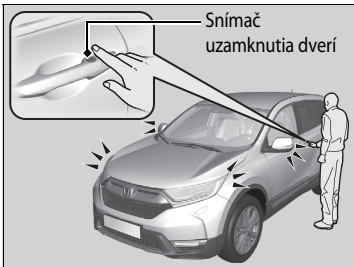

■ Uzamknutie dverí a dverí batožinového priestoru

Dotknite sa snímača uzamknutia dverí na predných dverách alebo stlačte tlačidlo uzamknutia dverí batožinového priestoru.

- Niektoré exteriérové svetlá trikrát zablikajú, všetky dvere a dvere batožinového priestoru sa uzamknú a aktivuje sa systém zabezpečenia.

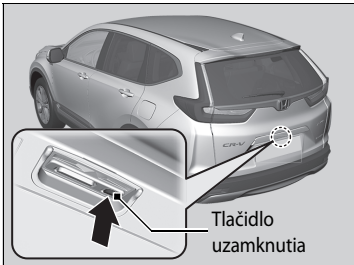

►► Uzamknutie/odomknutie dverí zvonka

Ak je spínač interiérového svetla v polohe aktivácie dverí, interiérové svetlá sa rozsvetia, keď odomknete dvere a dvere batožinového priestoru.

Žiadne dvere otvorené: Svetlá pomaly zhasnú po 30 sekundách.

Opätovné zamknutie dverí a dverí batožinového priestoru: Svetlo okamžite zhasne.

► Interiérové svetlá Str. 258

►► Používanie systému bezklúčového otvárania

Ak neotvoríte dvere ani dvere batožinového priestoru do 30 sekúnd od odomknutia vozidla systémom bezklúčového otvárania, všetky dvere a dvere batožinového priestoru sa automaticky znova zamknú.

Dvere môžete odomknúť alebo zamknúť pomocou systému bezklúčového otvárania len v režime napájania VOZIDLO VYPNUTÉ (UZAMKNUTIE).

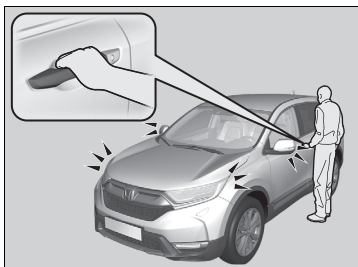

■ Odomknutie dverí a dverí batožinového priestoru

Uchopte rukoväť dverí vodiča:

- Odomknú sa dvere vodiča.
- Niektoré exteriérové svetlá jeden raz zablikajú.

Uchopte rukoväť dverí spolujazdca vpredú:

- Odomknú sa všetky dvere a dvere batožinového priestoru.
- Niektoré exteriérové svetlá jeden raz zablikajú.

Stlačte vonkajšiu rukoväť:

- Dvere batožinového priestoru sa odomknú.
- Niektoré exteriérové svetlá jeden raz zablikajú.

- ☑ **Otváranie/zatváranie dverí batožinového priestoru** Str. 196

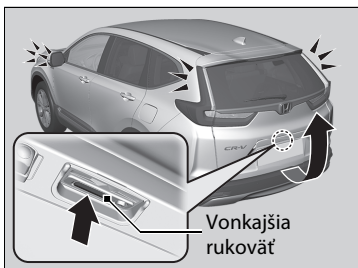

☒ Používanie systému bezklúčového otvárania

- Po opustení vozidla nenechávajte diaľkový ovládač bezklúčového otvárania vo vozidle. Zoberte ho so sebou.
- Dvere a dvere batožinového priestoru môžete uzamknúť/odomknúť aj vtedy, ak diaľkový ovládač bezklúčového otvárania nemáte pri sebe – stačí, aby sa v dosahu nachádzala iná osoba s diaľkovým ovládačom.
- Ak sa diaľkový ovládač bezklúčového otvárania nachádza v dosahu, dvere sa môžu odomknúť, ak sa na rukoväti dverí nachádza voda v dôsledku silného dažďa alebo umývania v autoumývačke.
- Ak rukou v rukavici uchopíte rukoväť predných dverí alebo sa dotknete snímača uzamknutia dverí, snímač dverí môže reagovať pomaly alebo nemusí vôbec odomknúť dvere.
- Po zamknutí dverí máte čas 2 sekundy, v priebehu ktorých môžete potiahnutím rukoväti dverí overiť, či sú dvere zamknuté. Ak chcete odomknúť dvere ihneď po ich zamknutí, počkajte minimálne 2 sekundy pred uchopením rukoväti, inak sa dvere neodomknú.
- Dvere sa nemusia otvoriť, ak rukoväť potiahnete okamžite po uchopení. Znova uchopte rukoväť a pred potiahnutím skontrolujte, či sú dvere odomknuté.
- Ak ovládač bezklúčového otvárania držíte vo vzdialenosti do 80 cm odo dverí nad alebo pod úroveň vonkajšej rukoväti, nemusí sa vám podariť uzamknúť/odomknúť dvere a dvere batožinového priestoru.
- Diaľkový ovládač bezklúčového otvárania nemusí fungovať, ak sa nachádza príliš blízko dverí alebo skla dverí.

» Používanie systému bezklúčového otvárania

Nastavenia blikania svetiel a režimu odomknutia možno prispôsobiť pomocou rozhrania s informáciami pre vodiča alebo obrazovky audiosystému/informačnej obrazovky.

Modely s audiosystémom s farebným displejom

➤ **Prispôsobiteľné funkcie** Str. 161

Modely s audiosystémom s displejom

➤ **Prispôsobiteľné funkcie** Str. 398

Modely s elektricky ovládanými dverami batožinového priestoru

Rovnakým spôsobom môžete odomknúť a otvoriť elektricky ovládané dvere batožinového priestoru

➤ **Prispôsobiteľné funkcie** Str. 398

■ Používanie diaľkového ovládača



■ Uzamknutie dverí a dverí batožinového priestoru

Stlačte tlačidlo zamknutia.

- Niektoré exteriérové svetlá trikrát zablikajú, všetky dvere a dvere batožinového priestoru sa uzamknú a aktivuje sa systém zabezpečenia.

■ Odomknutie dverí a dverí batožinového priestoru

Stlačte tlačidlo odomknutia.

Jedenkrát:

- Niektoré exteriérové svetlá jedenkrát zablikajú a dvere vodiča sa odomknú.

Dvakrát:

- Odomknú sa všetky zostávajúce dvere a dvere batožinového priestoru.

►► Používanie diaľkového ovládača

Ak neotvoríte dvere alebo dvere batožinového priestoru do 30 sekúnd od odomknutia vozidla diaľkovým ovládačom, všetky dvere a dvere batožinového priestoru sa automaticky znova zamknú. Nastavenie intervalu opätovného uzamknutia možno zmeniť.

► Modely s audiosystémom s farebným displejom

► **Prispôsobiteľné funkcie** Str. 161

► Modely s audiosystémom s displejom

► **Prispôsobiteľné funkcie** Str. 398

Ak sa rôzne mení dosah diaľkového ovládača, pravdepodobne je slabá batéria.

Ak sa pri stlačení tlačidla nerozsvieti dióda LED, batéria je vybitá.

► **Výmena gombíkovej batérie** Str. 676

Diaľkový ovládač nebude fungovať v nasledujúcich prípadoch:

- Režim napájania je v polohe PRÍSLUŠENSTVO alebo ZAPNUTÉ.

» Používanie diaľkového ovládača

Typ vozidla s pravostranným riadením

Keď sa diaľkový ovládač bezklúčového otvárania nachádza vo vozidle, nemožno zamknúť žiadne dvere zvonka a zaznie zvuková signalizácia. Ak chcete zamknúť niektoré dvere, keď sa diaľkový ovládač bezklúčového otvárania nachádza vo vozidle, štyrikrát vykonajte ľubovoľný z nasledujúcich postupov:

- Stlačte tlačidlo uzamknutia na diaľkovom ovládači bezklúčového otvárania.
- Otočte kľúčom v zámku do polohy uzamknutia.
- Stlačte tlačidlo uzamknutia dverí na rukoväti dverí alebo na dverách batožinového priestoru.

Diaľkový ovládač používa signály s malým výkonom, preto sa môže prevádzkový dosah líšiť v závislosti od okolia. Diaľkový ovládač nezamkne vozidlo, keď sú dvere otvorené.

Nastavenie režimu odomknutia dverí je možné prispôsobiť.

Modely s audiosystémom s farebným displejom

➤ **Prispôbitelné funkcie** Str. 161

Modely s audiosystémom s displejom

➤ **Prispôbitelné funkcie** Str. 398

■ Uzamknutie/odomknutie dverí pomocou kľúča

Ak tlačidlo uzamknutia alebo odomknutia diaľkového ovládača nefunguje, použite kľúč.

Vložte kľúč na doraz a otočte ním.

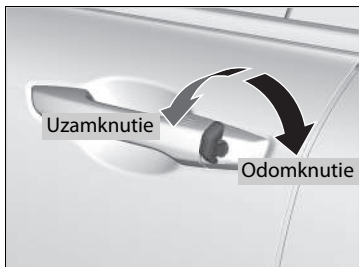

►► Zamknutie/odomknutie dverí pomocou kľúča

Keď uzamknete dvere vodiča pomocou kľúča, uzamknú sa aj všetky ostatné dvere a dvere batožinového priestoru.

Počas odomykania sa najskôr odomknú dvere vodiča. Druhé otočenie kľúča v priebehu pár sekúnd neodomkne ostávajúce dvere a dvere batožinového priestoru.

Nastavenie režimu odomknutia dverí je možné prispôbiť.

Modely s audiosystémom s farebným displejom

► **Prispôsobiteľné funkcie** Str. 161

Modely s audiosystémom s displejom

► **Prispôsobiteľné funkcie** Str. 398

Odomknutie dverí pomocou kľúča spustí alarm systému zabezpečenia. Dvere vždy odomykajte pomocou systému bezkľúčového otvárania alebo diaľkového ovládača.

■ Uzamknutie dverí bez kľúča

Ak kľúč nemáte pri sebe alebo z nejakého dôvodu nemôžete dvere uzamknúť pomocou kľúča, môžete dvere uzamknúť bez kľúča.

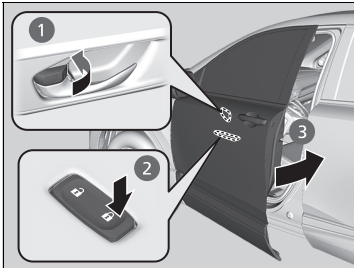

■ Zamknutie dvier vodiča

Zatlačte poistný jazýček dopredu ① alebo stlačte hlavný spínač uzamknutia dverí v smere uzamknutia ② a potom potiahnite a podržte vonkajšiu rukoväť dverí ③. Zatvorte dvere a potom uvoľnite rukoväť.

■ Zamknutie dvier spolujazdca

Potiahnite poistný jazýček smerom dopredu a zatvorte dvere.

■ Systém ochrany pred vymknutím

Dvere ani dvere batožinového priestoru nemožno uzamknúť, ak sa diaľkový ovládač bezkľúčového otvárania nachádza vo vozidle.

►► Zamknutie dverí bez kľúča

Keď uzamknete dvere vodiča, uzamknú sa aj všetky ostatné dvere a dvere batožinového priestoru.

Pred uzamknutím dverí sa uistite, že kľúč nie je vo vozidle.

Uzamknutie/odomknutie dverí zvnútra

■ Použitie poistného jazýčka

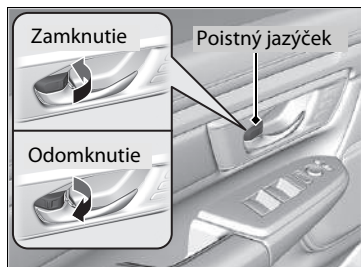

■ Uzamknutie dverí

Potlačte poistný jazýček dopredu.

■ Odomknutie dverí

Potiahnite poistný jazýček dozadu.

►► Použitie poistného jazýčka

Ak uzamknete dvere pomocou poistného jazýčka na dverách vodiča, uzamknú sa aj všetky ostatné dvere a dvere batožinového priestoru.

Ak odomknete dvere vodiča pomocou poistného jazýčka na dverách vodiča, odomknú sa iba dvere vodiča.

■ Odomknutie pomocou vnútornej rukoväti predných dverí

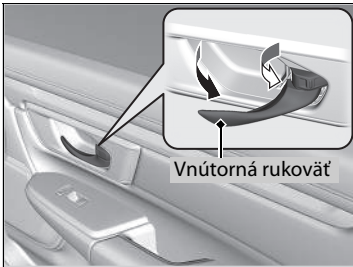

Potiahnite vnútornú rukoväť predných dverí.

- Dvere sa jediným pohybom odomknú aj otvoria.

■ Používanie hlavného spínača uzamknutia dverí

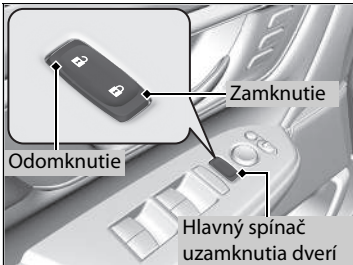

Stlačením hlavného spínača uzamknutia dverí podľa obrázka uzamknete alebo odomknete všetky dvere a dvere batožinového priestoru.

▣ Odomknutie pomocou vnútornej rukoväti predných dverí

Vnútorne rukoväti predných dverí sú navrhnuté tak, aby umožňovali cestujúcim na predných sedadlách otvoriť dvere jediným pohybom. Táto funkcia sa však neaktivuje, ak cestujúci na predných sedadlách potiahnu vnútornú rukoväť predných dverí, keď je vozidlo v pohybe.

Deti by vždy mali cestovať na zadných sedadlách, kde sú dvere vybavené detskou poistkou.

► **Detská poistka dverí** Str. 194

▣ Používanie hlavného spínača uzamknutia dverí

Keď uzamknete/odmknete jednu z predných dverí pomocou hlavného spínača uzamknutia dverí, všetky ostatné dvere a dvere batožinového priestoru sa taktiež uzamknú/odmknú.

Detská poistka dverí

Detská poistka dverí zabraňuje otvoreniu dverí zvnútra bez ohľadu na polohu poistného jazýčka.

►► Detská poistka dverí

Ak chcete otvoriť dvere zvnútra, keď je zapnutá detská poistka dverí, presuňte poistný jazýček do polohy odomknutia, spustíte zadné okno, vložte ruku do otvoreného okna a potiahnite vonkajšiu rukoväť dverí.

■ Nastavenie detskej poistky dverí

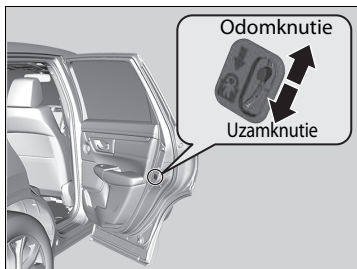

Posuňte páčku v zadných dverách do polohy zamknutia a zatvorte dvere.

■ Pri otváraní dverí

Dvere otvorte pomocou vonkajšej rukoväti dverí.

Bezpečnostné opatrenia pri otváraní/zatváraní dverí batožinového priestoru

Pred otváraním a zatváraním dverí batožinového priestoru vždy skontrolujte, či sa v ich dráhe nenachádzajú osoby alebo predmety.

Modely bez elektricky ovládaných dverí batožinového priestoru

- Úplne otvorte dvere batožinového priestoru.
 - ▶ Ak dvere batožinového priestoru neotvoríte úplne, mohli by sa zavrieť vlastnou váhou.
- Vo veternom počasí postupujte opatrne. Vietor by mohol zatvoriť dvere batožinového priestoru.

Všetky modely

Vždy jazdíte so zatvorenými dverami batožinového priestoru z nasledujúcich dôvodov:

- ▶ Vyhnete sa možnému poškodeniu vozidla.
- ▶ Zabránite výfukovým plynom preniknúť do vozidla.
 - **Plynný oxid uhoľnatý** Str. 96

Bezpečnostné opatrenia pri otváraní/zatváraní dverí batožinového priestoru

VÝSTRAHA

Osoby stojace v ceste otváraných alebo zatváraných dverí batožinového priestoru môžu byť vážne zranené.

Pred otvorením alebo zatvorením dverí batožinového priestoru sa uistite, že sa v ich priestore nenachádzajú žiadne osoby.

Dávajte si pozor, aby ste si neudreli hlavu o dvere batožinového priestoru alebo aby ste si pri ich zatváraní neprivreli ruky medzi dvere batožinového priestoru a batožinový priestor.

Keď je motor naštartovaný a v režime voľnobehu, nestojte pred výfukom pri ukladaní alebo vyberaní batožiny z alebo do batožinového priestoru, prípadne pri využívaní bezdotykového prístupu* pomocou pohybu nohy dopredu a dozadu pod strednou časťou zadného nárazníka. Mohli by ste sa popáliť.

Nikdy nedovoľte osobám cestovať v batožinovom priestore. Mohli by sa zraniť pri prudkom brzdení, zrýchlení alebo v prípade zrážky.

* Nie je k dispozícii u všetkých modelov

Otváranie/zatváranie dverí batožinového priestoru

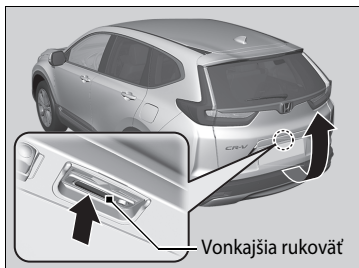

Keď sú všetky dvere odomknuté alebo keď stlačíte tlačidlo uvoľnenia dverí batožinového priestoru na diaľkovom ovládači, dvere batožinového priestoru sa odomknú. Stlačte vonkajšiu rukoväť dverí batožinového priestoru a nadvihnutím ich otvorte.

Ak diaľkový ovládač bezklúčového otvárania nosíte so sebou, dvere batožinového priestoru pred otvorením nemusíte odomykať.

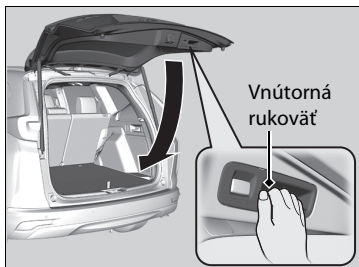

Ak chcete zatvoriť dvere batožinového priestoru, uchopte vnútornú rukoväť, potiahnite dvere batožinového priestoru nadol a potlačením zvonku ich zatvorte.

Ak zatvoríte dvere batožinového priestoru, kým sú dvere vodiča uzamknuté, dvere batožinového priestoru sa automaticky uzamknú.

► Niektoré exteriérové svetlá trikrát zablikajú.

►► Otváranie/zatváranie dverí batožinového priestoru

Po opustení vozidla nenechávajte kľúč vo vozidle. Zoberte ho so sebou.

Dvere batožinového priestoru môžete odomknúť aj vtedy, ak diaľkový ovládač bezklúčového otvárania nemáte pri sebe, ak sa iná osoba s diaľkovým ovládačom nachádza v dosahu.

Uistite sa, že ste nenechali diaľkový ovládač bezklúčového otvárania v batožinovom priestore, a zatvorte dvere batožinového priestoru. Zaznie zvuková signalizácia a dvere batožinového priestoru nebude možné zamknúť.

Používanie diaľkového ovládača *

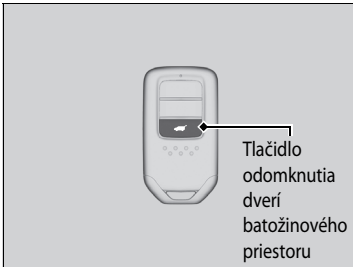

Stlačením tlačidla odomknutia dverí batožinového priestoru odomknete dvere batožinového priestoru.

►► Používanie diaľkového ovládača *

Ak odomknete a otvoríte dvere batožinového priestoru pomocou diaľkového ovládača alebo diaľkového ovládača bezklúčového otvárania, po zatvorení sa dvere batožinového priestoru automaticky zamknú.

* Nie je k dispozícii u všetkých modelov

Otváranie/zatváranie elektricky ovládaných dverí batožinového priestoru*

Elektricky ovládané dvere batožinového priestoru je možné obsluhovať stlačením tlačidla elektricky ovládaných dverí batožinového priestoru na diaľkovom ovládači, stlačením tlačidla elektricky ovládaných dverí batožinového priestoru na ovládacom paneli na strane vodiča, stlačením vonkajšej rukoväti alebo tlačidla na dverách batožinového priestoru alebo pomocou pohybu nohy nahor a nadol pod strednou časťou zadného nárazníka pri bezdotykovom prístupe.

Elektricky ovládané dvere batožinového priestoru je možné otvoriť/zatvoriť, keď je prevodovka v polohe **P**.

► Otváranie/zatváranie elektricky ovládaných dverí batožinového priestoru*

VÝSTRAHA

Pri otváraní alebo zatváraní elektricky ovládaných dverí batožinového priestoru dávajte pozor, aby v ich dráhe nestála žiadna osoba, inak hrozí nebezpečenstvo vážneho zranenia.

Pred otvorením alebo zatvorením dverí batožinového priestoru sa uistite, že sa v ich prevádzkovom priestore nenachádzajú žiadne osoby ani predmety.

VÝSTRAHA: Vždy, keď opúšťate vozidlo, zoberte si so sebou kľúč zapalovania bez ohľadu na to, či ho ponechávate prázdne alebo v ňom zostávajú ďalšie osoby.

POZNÁMKA

Netlačte na ani neťahajte za automaticky ovládané dvere batožinového priestoru pri ich automatickom otváraní alebo zatváraní.

Pri násilnom otváraní alebo zatváraní pohybujúcich sa elektricky ovládaných dverí batožinového priestoru môže dôjsť k pokriveniu rámu dverí.

Keď používate elektricky ovládané dvere batožinového priestoru, dbajte na to, aby sa okolo vozidla nachádzal dostatočný priestor. Náraz dvier batožinového priestoru do hlavy osoby môže danú osobu vážne zraniť. Mimoriadnu pozornosť venujte deťom.

Používanie bezdotykového prístupu

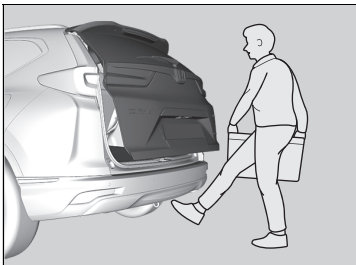

Keď máte pri sebe diaľkový ovládač bezklúčového otvárania, pohybom nohy dopredu a dozadu pod strednou časťou zadného nárazníka otvoríte alebo zatvoríte elektricky ovládané dvere batožinového priestoru.

- Skôr než sa začnú dvere batožinového priestoru pohybovať, niektoré exteriérové svetlá zablikajú.

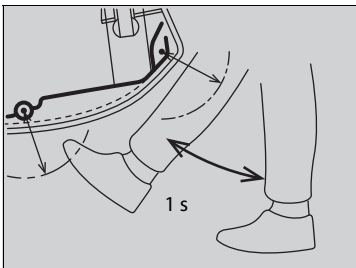

►► Používanie bezdotykového prístupu

Počas dažďa alebo v ďalších prípadoch, keď je vozidlo mokré, nemusí snímač správne rozpoznať pohyb vašej nohy.

Pri vykonávaní práce v zadnej časti vozidla alebo blízko nej môžete neúmyselne otvoriť alebo zatvoriť dvere batožinového priestoru.

Ak nechcete, aby sa niečo také stávalo, vyberte na obrazovke audiosystému/informačnej obrazovke položku Prispôsobené funkcie a následne pre túto funkciu vyberte možnosť VYPNUTÉ.

► **Prispôbitelné funkcie** Str. 398

Ak podržíte nohu pod nárazníkom príliš dlho, elektricky ovládané dvere batožinového priestoru sa neotvorí alebo nezatvorí.

Táto funkcia nebude fungovať, ak pri sebe nemáte diaľkový ovládač bezklúčového otvárania. Uistite sa, že máte diaľkový ovládač bezklúčového otvárania so sebou.

Pohyb kopnutia by mal trvať približne jednu sekundu.

Používanie diaľkového ovládača



Stlačte tlačidlo elektricky ovládaných dverí batožinového priestoru na dlhšie ako jednu sekundu, keď je vozidlo v režime napájania VOZIDLO VYPNUTÉ (UZAMKNUTIE).

► Niektoré exteriérové svetlá bliknú.

Ak počas pohybu elektricky ovládaných dverí batožinového priestoru znova stlačíte tlačidlo, zastavia sa.

Stlačte tlačidlo na dlhšie ako jednu sekundu a elektricky ovládané dvere batožinového priestoru zmenia smer pohybu.

■ Prispôsobenie, kedy sa otvoria dvere batožinového priestoru

Kedykoľvek: Elektricky ovládané dvere batožinového priestoru sa súčasne odomknú a otvoria. Toto je predvolené nastavenie.

Po odomknutí: Dvere batožinového priestoru sa otvoria, keď sú odomknuté všetky dvere.

► **Prispôsobiteľné funkcie** Str. 398

►► Otváranie/zatváranie elektricky ovládaných dverí batožinového priestoru*

Elektricky ovládané dvere batožinového priestoru sa nemusia otvoriť alebo zavrieť v nasledujúcich prípadoch:

- Systém napájania sa aktivuje, kým sa dvere batožinového priestoru automaticky otvárajú alebo zatvárajú.
- Vozidlo je zaparkované v strmom svahu.
- Na vozidlo pôsobí silný vietor.
- Dvere batožinového priestoru alebo strecha sú pokryté snehom alebo ľadom.

Ak zatvoríte dvere batožinového priestoru a všetky ostatné dvere sú zamknuté, elektricky ovládané dvere batožinového priestoru sa automaticky zamknú a niektoré exteriérové svetlá zablikajú.

Ak vymeníte 12-voltový akumulátor alebo poistku dverí batožinového priestoru, kým sú dvere batožinového priestoru otvorené, elektricky ovládané dvere batožinového priestoru môžu prestať fungovať. Činnosť elektricky ovládaných dverí batožinového priestoru sa obnoví, keď manuálne zatvoríte dvere batožinového priestoru.

Ak na elektricky ovládané dvere batožinového priestoru nainštalujete diely, ktoré nie sú originálnym príslušenstvom Honda, dvere batožinového priestoru sa nemusia dať otvoriť alebo zatvoriť.

Pred vyberaním a vkladáním batožiny skontrolujte, či sú dvere batožinového priestoru úplne otvorené.

Ak sa pohnete s vozidlom, kým sú elektricky ovládané dvere batožinového priestoru otvorené alebo sa zatvárajú, zaznie zvuková signalizácia.

Používanie tlačidla elektricky ovládaných dverí batožinového priestoru

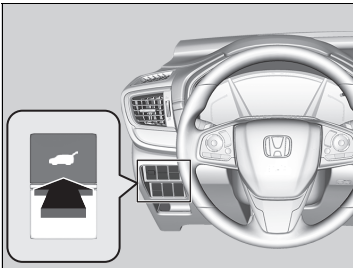

Ak chcete otvoriť alebo zatvoriť elektricky ovládané dvere batožinového priestoru, stlačte a približne jednu sekundu podržte tlačidlo elektricky ovládaných dverí batožinového priestoru.

► Niektoré exteriérové svetlá bliknú.

Ak počas pohybu elektricky ovládaných dverí batožinového priestoru znova stlačíte tlačidlo, zastavia sa.

Stlačte a približne jednu sekundu podržte tlačidlo a elektricky ovládané dvere batožinového priestoru zmenia smer pohybu.

► Otváranie/zatváranie elektricky ovládaných dverí batožinového priestoru*

Ak elektricky ovládané dvere batožinového priestoru počas otvárania alebo zatvárania narazia na odpor, funkcia automatického otočenia chodu zmení smer pohybu dverí batožinového priestoru. Trikrát zaznie zvuková signalizácia.

Snímanie funkcie automatického otočenia chodu sa vypne, keď sú dvere batožinového priestoru už takmer zatvorené, aby sa zaistilo ich úplné zatvorenie.

Nedotýkajte sa snímačov, ktoré sa nachádzajú na oboch stranách dverí batožinového priestoru. Ak sa počas zatvárania dverí batožinového priestoru dotknete niektorého snímača, elektricky ovládané dvere batožinového priestoru sa nezatvoria.

Dávajte pozor, aby ste snímače nepoškriabali ostrým predmetom. V prípade poškriabania by sa mohli poškodiť, čo by spôsobilo poruchu funkcie zatvárania elektricky ovládaných dverí batožinového priestoru.

* Nie je k dispozícii u všetkých modelov

■ Používanie vonkajšej rukoväti dverí batožinového priestoru



Ak stlačíte vonkajšiu rukoväť dverí batožinového priestoru na čas kratší ako 1 sekunda, dvere batožinového priestoru sa automaticky otvoria.

► Ak chcete dvere batožinového priestoru otvoriť manuálne, stlačte tlačidlo na dlhšie ako jednu sekundu.

➔ **Dvere batožinového priestoru** Str. 195

Ak diaľkový ovládač bezkľúčového otvárania nosíte so sebou, dvere batožinového priestoru pred otvorením nemusíte odomykať.

Ak počas pohybu elektricky ovládaných dverí batožinového priestoru znova stlačíte vonkajšiu rukoväť, zastavia sa.

Stlačte vonkajšiu rukoväť a elektricky ovládané dvere batožinového priestoru zmenia smer pohybu.

►► Používanie vonkajšej rukoväti dverí batožinového priestoru

Po opustení vozidla nenechávajte kľúč vo vozidle. Zoberte ho so sebou.

Dvere batožinového priestoru môžete odomknúť aj vtedy, ak diaľkový ovládač bezkľúčového otvárania nemáte pri sebe, ak sa iná osoba s diaľkovým ovládačom nachádza v dosahu.

Uistite sa, že ste nenechali diaľkový ovládač bezkľúčového otvárania v batožinovom priestore, a zatvorte dvere batožinového priestoru. Zaznie zvuková signalizácia a dvere batožinového priestoru nebude možné zamknúť.

Môžete zapnúť alebo vypnúť elektrické ovládanie dverí batožinového priestoru.

➔ **Prispôbitelné funkcie** Str. 398

Používanie vnútorného tlačidla dverí batožinového priestoru



Stlačením vnútorného tlačidla na dverách batožinového priestoru zatvorte elektricky ovládané dvere batožinového priestoru.

Ak počas pohybu elektricky ovládaných dverí batožinového priestoru znova stlačíte vnútorné tlačidlo, zastavia sa.

Opätovným stlačením a uvoľnením vnútorného tlačidla zmenia elektricky ovládané dvere batožinového priestoru smer pohybu.

■ Programovanie polohy dverí batožinového priestoru

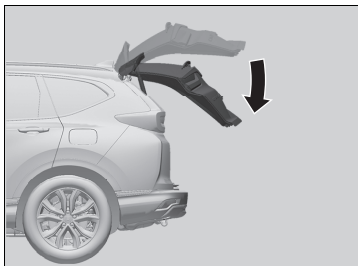

Rozsah, do ktorého sa budú elektricky ovládané dvere batožinového priestoru automaticky otvárať, sa dá naprogramovať.

Programovanie:

1. Otvorte dvere batožinového priestoru do požadovanej polohy.
2. Stlačte a podržte vnútorné tlačidlo dverí batožinového priestoru. Budete počuť jedno dlhé pípnutie a dve krátke pípnutia.



►► Programovanie polohy dverí batožinového priestoru

Ak sú dvere batožinového priestoru otvorené iba mierne, tak sa nedá programovať ich poloha, aj keď stlačíte vnútorné tlačidlo.

Ak chcete elektricky ovládané dvere batožinového priestoru preprogramovať tak, aby sa otvárali úplne v celom rozsahu, manuálne ich otvorte do ich najvyššej možnej polohy a postupujte podľa pokynov kroku 2.

Funkcia automatického zaistenia

Ak elektricky ovládané dvere batožinového priestoru zatvoríte manuálne, zaistia sa automaticky.

Detekcia zatvárania elektricky ovládaných dverí batožinového priestoru

Slúži na automatické spustenie elektricky ovládaných dverí batožinového priestoru v prípade, ak existuje riziko, že úplne otvorené elektricky ovládané dvere batožinového priestoru sa môžu spustiť nadol v dôsledku ich hmotnosti (napríklad v dôsledku snehu na elektricky ovládaných dverách batožinového priestoru). Počas zatvárania (spúšťania) elektricky ovládaných dverí batožinového priestoru sa rozozvučí zvuková signalizácia.

☒ Funkcia automatického zaistenia

Funkcia automatického zaistenia sa neaktivuje, ak počas zatvárania elektricky ovládaných dverí batožinového priestoru stlačíte vonkajšiu rukoväť dverí batožinového priestoru.

POZNÁMKA

Kým sa elektricky ovládané dvere batožinového priestoru zaistujú, nevyvíjajte na dvere batožinového priestoru žiadnu silu.

Keď manuálne zatvoríte dvere batožinového priestoru, pustite rukami dvere batožinového priestoru a nechajte ich automaticky zaistiť. Počas zaistovania dverí batožinového priestoru nezasahujte rukami do okolia dverí batožinového

☒ Detekcia zatvárania elektricky ovládaných dverí batožinového priestoru

Ak sa pokúsite manuálne zatvoriť elektricky ovládané dvere batožinového priestoru ihneď po tom, ako sa úplne otvorili, môže sa aktivovať režim detekcie zatvárania elektricky ovládaných dverí batožinového priestoru.

Keď sa aktivuje režim detekcie zatvárania elektricky ovládaných dverí batožinového priestoru, počkajte, kým sa elektricky ovládané dvere batožinového priestoru úplne nezatvorí. Počas pohybu nezasahujte do elektricky ovládaných dverí batožinového priestoru.

Ak sa režim detekcie zatvárania elektricky ovládaných dverí batožinového priestoru aktivuje opakovane, obráťte sa na predajcu.

System imobilizéra

System imobilizéra zabráňuje aktivácii systému napájania vozidla s kľúčom, ktorý nebol vopred zaregistrovaný. Každý kľúč obsahuje elektronické vysieláče, ktoré používajú na overenie kľúča elektronické signály.

Dbajte na nasledujúce pokyny pri stlačení tlačidla **POWER**:

- Nenechávajte v blízkosti tlačidla **POWER** predmety, ktoré vysielajú silné rádiové vlny.
- Uistite sa, že kľúč nie je prikrytý alebo sa nedotýka kovového predmetu.
- Nenechávajte v blízkosti tlačidla **POWER** kľúč z iného systému imobilizéra.

Neumiestňujte kľúč do blízkosti magnetických predmetov. Elektronické zariadenia, napríklad televízory a audiosystémy, emitujú silné magnetické polia. Zmagnetizovať sa môže dokonca aj kľúčienka.

System imobilizéra

POZNÁMKA

Ak necháte kľúč vo vozidle, môže dôjsť ku krádeži alebo k náhodnému pohybu vozidla.

Keď nechávate vozidlo bez dozoru, vezmite si kľúč so sebou.

Nepokúšajte sa systém zmeniť alebo k nemu pridať iné zariadenia.

Môžete tým poškodiť systém a vozidlo nebude schopné prevádzky.

Ak systém opakovane nerozpozna kód vášho kľúča, obráťte sa na predajcu. Ak ste stratili kľúč a nemôžete naštartovať vozidlo, obráťte sa na predajcu.

Typ vozidla s pravostranným riadením

Pred prvým nastavením režimu napájania do polohy ZAPNUTÉ po odpojení 12-voltovej batérie stlačte a podržte brzdový pedál.

Alarm systém

Alarm systém sa aktivuje, ak sa dvere batožinového priestoru, kapota alebo dvere otvoria bez použitia diaľkového ovládača alebo systému bezklúčového otvárania.

■ Keď sa aktivuje alarm systém

Klaksón bude prerušovanie trúbiť a niektoré exteriérové svetlá bliknú.

■ Deaktivácia alarm systému

Odomknite vozidlo pomocou diaľkového ovládača alebo systémom bezklúčového otvárania alebo otočte spínačom zapalovania do polohy ZAPNUTÉ. Systém sa deaktivuje spolu s klaksónom a blikajúcimi svetlami.

■ Nastavenie alarm systému

Alarm systém sa nastavuje automaticky pri splnení nasledujúcich podmienok:

- Vozidlo je v režime napájania VOZIDLO VYPNUTÉ (UZAMKNUTIE).
- Kapota je zatvorená.
- Všetky dvere a dvere batožinového priestoru sú uzamknuté zvonka pomocou kľúča, diaľkového ovládača alebo systému bezklúčového otvárania.

▶ Alarm systém

Nepokúšajte sa systém zmeniť alebo k nemu pridať iné zariadenia. Môžete tým poškodiť systém a vozidlo nebude schopné prevádzky.

Alarm systém bude aktivovaný približne 5 minút pred deaktiváciou alarm systému. Systém prejde desiatimi 30-sekundovými cyklami, počas ktorých bude znieť klaksón a bude blikáť výstražný indikátor. V závislosti od okolností môže systém zabezpečenia ostať aktívny ďalších 5 minút.

Nenastavujte alarm systém, keď sa vo vozidle nachádzajú osoby alebo je otvorené okno. Systém sa môže náhodne aktivovať, keď:

- Odomknete dvere pomocou poistného jazýčka.
- Otvoríte kapotu pomocou rukoväti uvoľnenia kapoty.

Ak sa po nastavení alarmu vybije 12-voltový akumulátor, môže po opätovnom nabití alebo výmene 12-voltového akumulátora dôjsť k aktivácii alarmu zabezpečenia. V takomto prípade deaktivujte alarm systém odomknutím dverí pomocou diaľkového ovládača alebo systému bezklúčového otvárania.

Ak odomknete dvere pomocou zabudovaného kľúča pri aktivovanom systéme zabezpečenia, alarm sa vypne.

■ Keď sa nastaví alarm systém

Indikátor alarm systému na prístrojovom paneli bliká a interval blikania sa zmení asi po 15 sekundách.

■ Zrušenie alarm systému

Alarm systém sa zruší, keď vozidlo odomknete pomocou diaľkového ovládača, systému bezklúčového otvárania alebo keď nastavíte režim napájania do polohy ZAPNUTÉ. Zároveň sa vypne aj indikátor alarm systému.

» Alarm systém

Modely s ultrazvukovými snímačmi alebo snímačom náklonu

Systém sa môže náhodne aktivovať v nasledujúcich prípadoch:

- Vozidlo je zaparkované v automatizovanej garáži.
- Vozidlo sa umýva vodou pod vysokým tlakom alebo v automatizovanej autoumyvárni.
- Vozidlo sa prepravuje vo vlaku, na trajekte alebo na prívесе.
- Vozidlo je vystavené silnému dažďu alebo búrke.
- Z vozidla sa odstraňuje ľad.

Môžete použiť tlačidlo vypnutia ultrazvukového snímača a tlačidlo vypnutia snímača náklonu, aby sa neúmyselne neaktivoval alarm systém.

➤ **Ultrazvukové snímače** * Str. 209

➤ **Snímač náklonu** * Str. 210

Ultrazukové snímače *

Ultrazukové snímače sa aktivujú len vtedy, keď je nastavený alarm systém. Ak snímače rozpoznajú narušiteľa pohybujúceho sa v interiéri alebo vstupujúceho do interiéru vozidla cez okno, snímač aktivuje alarm.

■ Nastavenie alarm systému bez aktivácie ultrazukových snímačov

Alarm systém môžete nastaviť bez aktivácie ultrazukových snímačov.



Ak chcete vypnúť systém ultrazukových snímačov, stlačte tlačidlo vypnutia OFF ultrazukových snímačov po nastavení režimu napájania do polohy PRÍSLUŠENSTVO alebo VOZIDLO VYPNUTÉ (UZAMKNUTIE).

▶ Tlačidlo  svieti načerveno.

Ak chcete systém znova zapnúť, stlačte tlačidlo vypnutia ultrazukových snímačov.

Ultrazukové snímače sa zapnú pri každom nastavení alarm systému, a to aj vtedy, ak ste ich naposledy vypli.

▶▶ Ultrazukové snímače *

Aj keď sú ultrazukové snímače aktivované, systém zabezpečenia je možné vypnúť len diaľkovým ovládačom alebo systémom bezklúčového otvárania, nie kľúčom.

Je možné zistiť, či sa systém zabezpečenia aktivoval bez vášho vedomia. Ak sa systém zabezpečenia deaktivoval, 5 minút po odomknutí dverí a deaktivácii systému bude blikáť tlačidlo .

Ak však zapnete systém napájania, tlačidlo  prestane po 5 sekundách blikáť.

Ak má ultrazukový snímač poruchu alebo sa vyskytol iný problém, tlačidlo  sa po odomknutí dverí a deaktivácii systému na 5 minút rozsvieti.

Ak však zapne systém napájania motor, tlačidlo  zhasne.

System zabezpečenia môžu ultrazukové snímače neúmyselne aktivovať v nasledujúcich prípadoch:

- Nieкто sa nachádza vo vozidle.
- Je otvorené okno.
- Vo vozidle visí príslušenstvo alebo oblečenie.

Snímač náklonu *

Snímače náklonu sa aktivujú len v prípade, že je nastavený alarm systém. Ak niekto zdvihne vozidlo na účely ťahania vozidla, demontáže kolies a podobne, snímač aktivuje alarm.

■ Nastavenie alarm systému bez aktivácie snímačov náklonu

Systém zabezpečenia môžete nastaviť bez aktivácie snímačov náklonu.



Ak chcete systém snímača naklonenia vypnúť, stlačte tlačidlo vypnutia snímača náklonu po tom, ako nastavíte režim napájania do polohy PRÍSLUŠENSTVO alebo VOZIDLO VYPNUTÉ (UZAMKNUTIE).

► Tlačidlo  svieti načerveno.

Ak chcete systém znova zapnúť, stlačte tlačidlo vypnutia snímača náklonu.

Snímač náklonu sa zapne pri každom nastavení alarm systému, a to aj vtedy, ak ste ho naposledy vypli.

►► Snímač náklonu *

Aj keď je snímač náklonu aktivovaný, systém zabezpečenia je možné vypnúť len diaľkovým ovládačom alebo systémom bezkľúčového otvárania, nie kľúčom.

Je možné zistiť, či sa systém zabezpečenia aktivoval bez vášho vedomia. Ak sa systém zabezpečenia deaktivoval, 5 minút po odomknutí dverí a deaktivácii systému bude blikať tlačidlo .

Ak však zapnete systém napájania, tlačidlo  prestane po 5 sekundách blikať.

Ak má snímač náklonu poruchu alebo sa vyskytol iný problém, tlačidlo  sa po odomknutí dverí a deaktivácii systému na 5 minút rozsvieti.

Ak však zapne systém napájania motor, tlačidlo  zhasne.

Nenastavujte snímač náklonu, keď sa vozidlo zdvíha alebo nadvihuje na zdviháku.

Uzamknutie najvyššej úrovne *

Funkcia uzamknutia najvyššej úrovne deaktivuje poistné jazýčky na všetkých dverách.

■ Aktivácia funkcie uzamknutia najvyššej úrovne

- Otočte kľúč v zámke dverí vodiča smerom k prednej strane vozidla dvakrát počas piatich sekúnd.
- Do piatich sekúnd dvakrát stlačte tlačidlo uzamknutia na diaľkovom ovládači.
- Dvakrát počas piatich sekúnd sa dotknite snímača uzamknutia dverí na rukoväti dverí alebo stlačte tlačidlo uzamknutia na dverách batožinového priestoru.

■ Zrušenie funkcie uzamknutia najvyššej úrovne

Odomknite dvere vodiča pomocou diaľkového ovládača alebo systému bezkľúčového otvárania.

Uzamknutie najvyššej úrovne *

⚠ VÝSTRAHA

Keď je nastavené uzamknutie najvyššej úrovne, vo vozidle sa nesmú nachádzať žiadne osoby. Osoby uzamknuté vo vozidle by mohli vážne ochorieť alebo zomrieť následkom zvýšenia teploty, ak sa vozidlo nachádza na slnku.

Pred nastavením uzamknutia najvyššej úrovne skontrolujte, či sa vo vozidle nenachádzajú žiadne osoby.

Ak odomknete dvere pomocou zabudovaného kľúča pri aktivovanom systéme zabezpečenia, alarm sa vypne.

Keď zapnete funkciu uzamknutia najvyššej úrovne, táto funkcia zostane zapnutá, aj keď odomknete dvere kufra.

* Nie je k dispozícii u všetkých modelov

Otváranie/zatváranie elektricky ovládaných okien

Elektricky ovládané okná môžete otvoriť a zatvoriť pomocou spínačov na dverách, keď je režim napájania v polohe ZAPNUTÉ.

Spínače na strane vodiča môžete použiť na otvorenie a zatvorenie všetkých okien. Ak chcete otvárať a zatvárať okná aj z iných miest, ako je miesto vodiča, tlačidlo uzamknutia elektricky ovládaného okna na strane vodiča musí byť vypnuté (nezatlačené, indikátor nesvieti).

Keď je tlačidlo uzamknutia elektricky ovládaného okna zapnuté (zatlačené, svieti indikátor), môžete obsluhovať len okno vodiča. Tlačidlo uzamknutia elektricky ovládaných okien použijete, keď sa vo vozidle nachádzajú deti.

🔗 Otváranie/zatváranie elektricky ovládaných okien

VÝSTRAHA

Privretie rúk alebo prstov elektricky ovládanými oknami môže spôsobiť vážne poranenie.

Pred zatvorením sa uistite, že spolujazdci sú mimo priestoru okien.

VÝSTRAHA: Vždy, keď opúšťate vozidlo, zoberte si so sebou kľúč zapalovania bez ohľadu na to, či ho ponechávate prázdne alebo v ňom zostávajú ďalšie osoby.

Elektricky ovládané okná možno používať maximálne 10 minút po zmene režimu napájania do polohy VOZIDLO VYPNUTÉ. Zatvorenie dverí vodiča ruší túto funkciu.

■ Otváranie/zatváranie okien s funkciou automatického otvárania/zatvárania

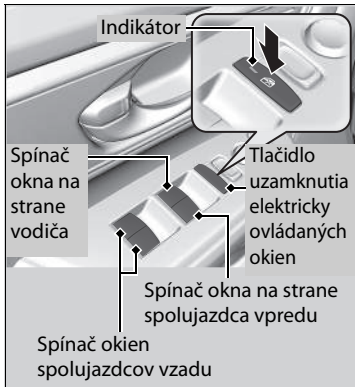

■ Manuálna obsluha

Otvorenie: Zatlačte spínač nadol a podržte ho, kým nedosiahnete požadovanú polohu.

Zatvorenie: Potiahnite spínač nahor a podržte ho, kým nedosiahnete požadovanú polohu.

■ Automatická prevádzka

Otvorenie: Silne zatlačte spínač nadol.

Zatvorenie: Silne potiahnite spínač nahor.

Okno sa úplne otvorí alebo zatvorí. Ak chcete okno kedykoľvek zastaviť, krátko zatlačte alebo potiahnite spínač.

►► Otváranie/zatváranie elektricky ovládaných okien

Automatické otočenie chodu

Ak elektrické ovládané okno zistí odpor pri automatickom zatváraní, prestane sa zatvárať a otočí chod opačným smerom.

Ak budete nepretržite ťahať spínač nahor, funkcia automatickej zmeny smeru pohybu okna na strane vodiča sa vypne.

Snímač funkcie automatického otočenia chodu sa vypne, keď je okno už takmer zatvorené, aby sa zaistilo jeho úplné zatvorenie.

■ Otvorenie/zatvorenie okien pomocou diaľkového ovládača



Otvorenie: Stlačte tlačidlo odomknutia a potom ho v priebehu 10 sekúnd stlačte znova a podržte ho.

Zatvorenie: Stlačte tlačidlo uzamknutia a potom ho v priebehu 10 sekúnd stlačte znova a podržte ho.

Ak sa pohyb okien zastaví v polovici, zopakujte tento postup.

■ Zatváranie okien pomocou kľúča



Zatvorenie: Zamknite dvere vodiča kľúčom. Do 10 sekúnd od vrátenia kľúča do stredovej polohy ním otočte v smere zamknutia a podržte ho v tejto polohe.

Uvoľnením kľúča zastavíte okná v požadovanej polohe. Ak chcete vykonať ďalšie úpravy, zopakujte tento postup.

▶▶ Otvorenie/zatvorenie okien pomocou diaľkového ovládača

Modely s panoramatickou strechou

Ak otvoríte/zatvoríte okná pomocou diaľkového ovládača, zároveň s nimi sa automaticky otvorí/zatvorí panoramatická strecha.

▶▶ Zatváranie okien pomocou kľúča

Modely s panoramatickou strechou

Ak zatvoríte okná pomocou kľúča, zároveň s nimi sa automaticky zatvorí panoramatická strecha.

Otváranie/zatváranie panoramatickej strechy

Panoramatickú strechu môžete používať len vtedy, keď je vozidlo v režime napájania ZAPNUTÉ. Panoramatickú strechu môžete otvárať a zatvárať pomocou spínača v prednej časti stropu.

🔗 Otváranie/zatváranie panoramatickej strechy

⚠️ VÝSTRAHA

Privretie rúk alebo prstov pri otváraní alebo zatváraní panoramatickej strechy môže spôsobiť vážne poranenie.

Pred otvorením alebo zatvorením panoramatickej strechy sa uistite, že žiadne osoby nemajú v jej priestore ruky ani prsty.

VÝSTRAHA: Vždy, keď opúšťate vozidlo, zoberte si so sebou kľúč zapalovania bez ohľadu na to, či ho ponechávate prázdne alebo v ňom zostávajú ďalšie osoby.

POZNÁMKA

Otvorenie panoramatickej strechy v teplotách pod bodom mrazu alebo keď je strecha pokrytá snehom či ľadom môže poškodiť panel alebo motor panoramatickej strechy.

Elektricky ovládanú panoramatickú strechu a slnečnú clonu možno ovládať maximálne 10 minút po zmene režimu napájania na režim VYPNUTÉ (UZAMKNUTIE). Zatvorenie dverí vodiča ruší túto funkciu.

* Nie je k dispozícii u všetkých modelov

►► Otváranie/zatváranie panoramatickej strechy

Keď snímač zaznamená odpor, funkcia automatického otočenia chodu zmení smerovanie panoramatickej strechy a potom ju zastaví. Snímač funkcie automatického opačného chodu sa vypne, keď je panoramatická strecha už takmer zatvorená, aby sa zaistilo jej úplné zatvorenie.

Na ovládanie panoramatickej strechy môžete používať diaľkový ovládač alebo kľúč.

► **Otvorenie/zatvorenie okien pomocou diaľkového ovládača** Str. 214

► **Zatváranie okien pomocou kľúča** Str. 214

Používanie spínača panoramatickej strechy

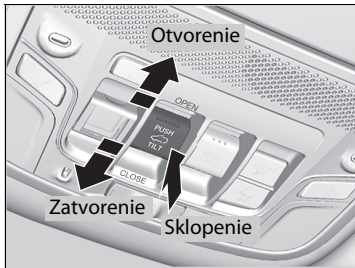

■ Automatická prevádzka

Otvorenie: Silno potiahnite spínač dozadu.

Zatvorenie: Silno zatlačte spínač dopredu.

Panoramatiká strecha sa automaticky úplne otvorí alebo zatvorí. Ak chcete panoramatikú strechu zastaviť v polovici, krátko potiahnite alebo stlačte spínač.

■ Manuálna obsluha

Otvorenie: Jemne potiahnite spínač dozadu a podržte ho, kým nedosiahnete požadovanú polohu.

Zatvorenie: Jemne zatlačte spínač dopredu a podržte ho, kým nedosiahnete požadovanú polohu.

■ Vyklopenie panoramatickej strechy smerom nahor.

Sklopenie: Stlačte strednú časť spínača panoramatickej strechy.

- ▶ Slnecné clony sa automaticky otvoria a panoramatiká strecha sa začne sklápať.

Zatvorenie: Silne zatlačte spínač dopredu a potom ho uvoľnite.

▶▶ Používanie spínača panoramatickej strechy

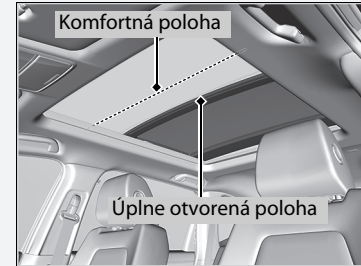

Panoramatiká strecha sa nedá úplne otvoriť jediným úkonom. Panoramatiká strecha má „komfortnú“ polohu alebo polohu redukcie šumu vetra a v tejto polohe sa zastaví najprv. Ak ju chcete úplne otvoriť, opätovne potiahnite spínač dozadu po tom, ako sa strecha zastaví na tejto polohe.

Vždy keď sa otvára panoramatiká strecha, slnečná clona sa posúva spolu s ňou. Keď sa však panoramatiká strecha zatvára, slnečná clona zostáva na svojom mieste.

Keď odchýlením pootvoríte panoramatikú strechu, slnečná clona sa mierne otvorí, aby umožnila prúdenie čerstvého vzduchu dovnútra vozidla. Keď z tejto pozície panoramatikú strechu zatvoríte, slnečná clona sa vráti do svojej uzatvorenej polohy.

■ Používanie spínača slnečnej clony

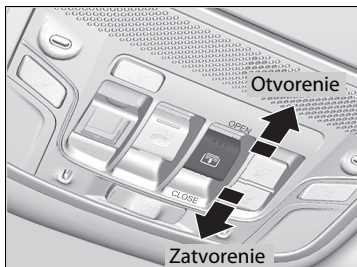

■ Automatická prevádzka

Otvorenie: Silno potiahnite spínač dozadu.

Zatvorenie: Silno zatlačte spínač dopredu.

Slnečná clona sa automaticky úplne otvorí alebo zatvorí. Ak chcete slnečnú clonu zastaviť v polovici, krátko stlačte spínač.

■ Manuálna obsluha

Otvorenie: Jemne potiahnite spínač dozadu a podržte ho, kým nedosiahnete požadovanú polohu.

Zatvorenie: Jemne zatlačte spínač dopredu a podržte ho, kým nedosiahnete požadovanú polohu.

►► Používanie spínača slnečnej clony

Slnečnú clonu môžete otvoriť a zatvoriť podľa toho, koľko svetla chcete v kabíne vozidla.

Keď na otvorenie slnečnej clony používate spínač slnečnej clony, panoramatická strecha sa nedá pohnúť.

Slnečná clona sa nedá úplne zatvoriť, ak je otvorená panoramatická strecha. Keď zatvárate slnečnú clonu pri otvorenej panoramatickej streche, slnečná clona sa zastaví blízko skla panoramatickej strechy. Keď opätovne zatlačíte spínač dopredu, slnečná clona a panoramatická strecha sa zatvoria spolu.

Tlačidlo POWER

Zmena režimu napájania

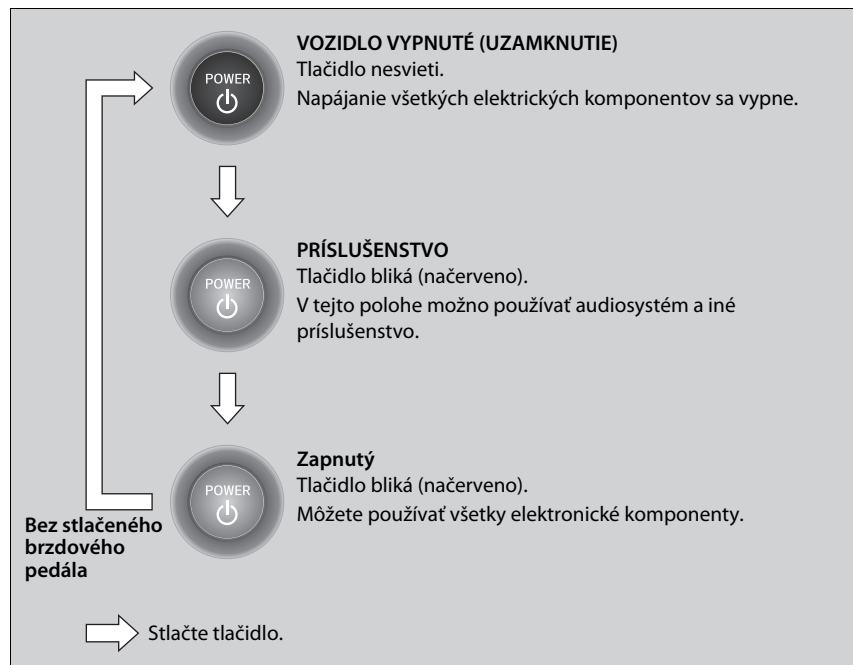

Tlačidlo POWER

Prevádzkový dosah tlačidla **POWER**

Systém napájania môžete spustiť, keď sa diaľkový ovládač bezklúčového otvárania nachádza vo vozidle.



Ak je batéria diaľkového ovládača bezklúčového otvárania takmer vybitá, po stlačení tlačidla **POWER** sa systém napájania nemusí spustiť. Ak sa systém napájania nespustí, riadte sa informáciami v nasledujúcom prepojení.

➤ **Ak je slabá batéria diaľkového ovládača bezklúčového otvárania** Str. 704

Systém napájania sa môže spustiť aj v prípade, keď sa diaľkový ovládač bezklúčového otvárania nachádza v blízkosti dverí alebo okna, dokonca aj mimo vozidla.

Zapnutý režim:

Keď je systém napájania zapnutý, tlačidlo **POWER** svieti (načerveno).

Po opustení vozidla nenechávajte režim napájania na režime **PRÍSLUŠENSTVO** alebo **ZAPNUTÉ**.

■ Automatické vypnutie

Ak necháte vozidlo 30 až 60 minút s prevodovkou v polohe **P** a v režime napájania PRÍSLUŠENSTVO, vozidlo automaticky prejde do režimu podobnému režimu VOZIDLO VYPNUTÉ (UZAMKNUTIE), aby nedošlo k vybitiu 12-voltového akumulátora.

Pripomenutie diaľkového ovládača bezklúčového otvárania



Keď je režim napájania nastavený na niektorý z iných režimov ako VYPNUTÉ a keď vyberiete diaľkový ovládač bezklúčového otvárania z vozidla a zatvoríte dvere, zaznie alarm. Ak naďalej znie alarm, položte diaľkový ovládač bezklúčového otvárania na iné miesto.

■ Keď je režim napájania v polohe PRÍSLUŠENSTVO

Aktivuje sa vonkajšia výstražná signalizácia.

■ Keď je vozidlo v režime napájania ZAPNUTÉ

Aktivuje sa vnútorná aj vonkajšia výstražná signalizácia. Okrem toho sa na prístrojovom paneli zobrazí výstražný indikátor.

▶ Pripomenutie diaľkového ovládača bezklúčového otvárania

Keď sa diaľkový ovládač bezklúčového otvárania nachádza v prevádzkovom dosahu systému a zatvorí sa všetky dvere, výstražná funkcia sa zruší.

Ak vyberiete z vozidla diaľkový ovládač bezklúčového otvárania po zapnutí systému napájania, nebude možné zmeniť režim tlačidla **POWER** ani znovu zapnúť systém napájania. Keď používate tlačidlo **POWER**, vždy sa uistite, že sa diaľkový ovládač nachádza vo vozidle.

Ak diaľkový ovládač bezklúčového otvárania vyložíte z vozidla cez okno, výstražná zvuková signalizácia sa neaktivuje.

Diaľkový ovládač bezklúčového otvárania neodkladajte na prístrojovú dosku ani do odkladacej schránky v palubnej doske. V opačnom prípade sa môže aktivovať výstražná zvuková signalizácia. V prípade niektorých iných podmienok, ktoré môžu zabrániť vozidlu lokalizovať diaľkový ovládač, sa môže aktivovať výstražná zvuková signalizácia aj vtedy, keď sa diaľkový ovládač nachádza v prevádzkovom dosahu systému.

Smerové signály

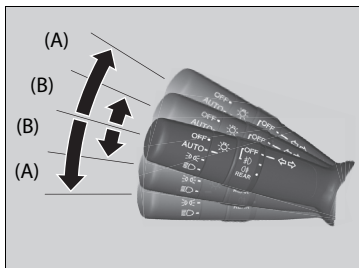

Smerové signály môžete použiť vtedy, keď je režim napájania v polohe ZAPNUTÉ.

■ (A): Smerový signál

Zatlačte páčku nahor alebo nadol podľa smeru, v ktorom chcete odbočiť, a smerový signál začne blikať.

■ (B): Krátky smerový signál

Ak páku zľahka zatlačíte nahor alebo nadol a pustíte, smerový signál trikrát zabliká.

- Ak mierne stlačíte blikajúcu páku opačným smerom, prestane blikať.

► Smerové signály

Ak bliká externý smerový signál, na prístrojovom paneli bude blikať indikátor smerového signálu.

► **Indikátory** Str. 100

Spínače svetiel

Manuálna obsluha



Otočením spínača svetiel zapínate a vypínate svetlá bez ohľadu na nastavenie režimu napájania.

■ Dialkové svetlá

Zatlačte páčku dopredu, pokým nebudete počuť kliknutie.

■ Stretávacie svetlá

Keď sú aktivované dialkové svetlá, potiahnutím páčky dozadu znova aktivujete stretávacie svetlá.

■ Blikanie dialkovými svetlami

Potiahnite páčku dozadu a uvoľnite ju.

■ Vypnutie svetiel

Otočte páčku do polohy **OFF** v týchto situáciách:

- Prevodovka je v polohe **P**.
- Je zatiahnutá parkovacia brzda.

Ak chcete svetlá znova zapnúť, otočte páčku do polohy **OFF**, čím zrušíte režim vypnutia. Dokonca aj vtedy, keď režim vypnutia svetla nezrušíte, svetlá sa automaticky rozsvetia v týchto situáciách:

- Prevodovka sa preradí mimo polohy **P** a uvoľní sa parkovacia brzda.
- Vozidlo sa pohne.

☒ Spínače svetiel

Ak necháte vozidlo v režime napájania VOZIDLO VYPNUTÉ (UZAMKNUTIE) a svetlá sú zapnuté, pri otvorení dverí vodiča zaznie zvukový signál.

Keď sú svetlá zapnuté, indikátor zapnutých svetiel bude svietiť na prístrojovom paneli.

► Indikátory Str. 111

Nenechávajte svetlá zapnuté, keď je systém napájania vypnutý, pretože sa môže vybiť 12-voltový akumulátor.

Vozidlo je vybavené systémom automatického nastavenia svetlomety, ktorý automaticky nastavuje vertikálny uhol stretávacích svetiel svetlomety. Ak spozorujete výraznú zmenu vertikálneho uhla svetlomety, mohlo dôjsť k poruche systému. Nechajte vozidlo skontrolovať predajcovi.

■ Automatická prevádzka (automatické ovládanie svetiel)

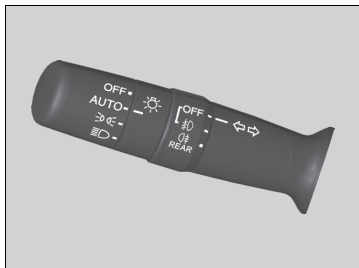

Automatické ovládanie svetiel môžete použiť, keď je režim napájania v polohe ZAPNUTÉ.

Keď otočíte spínač svetiel do polohy **AUTO**, svetlomety a ďalšie exteriérové svetlá sa automaticky zapnú alebo vypnú v závislosti od jasu prostredia.

Svetlomety sa zapnú, keď odomknete dvere v tmavých oblastiach, a spínač svetlomietov je v polohe **AUTO**.

► Keď dvere uzamknete, svetlomety sa vypnú.

►► Automatická prevádzka (automatické ovládanie svetiel)

Odporúčame, aby ste pri riadení v noci, hustej hmle, v tmavých oblastiach, ako sú napríklad dlhé tunely alebo parkovacie budovy, manuálne zapli svetlá.

Snímač svetiel sa nachádza na mieste zobrazenom nižšie. Nezakrývajte tento snímač svetiel, v opačnom prípade nebude automatický systém svetiel fungovať správne.

Modely so stieračmi bez funkcie automatického prerušovaného stierania

Snímač svetiel

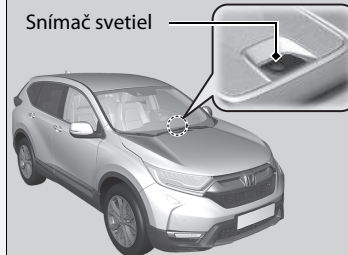

Modely so stieračmi s funkciou automatického prerušovaného stierania

Snímač svetiel

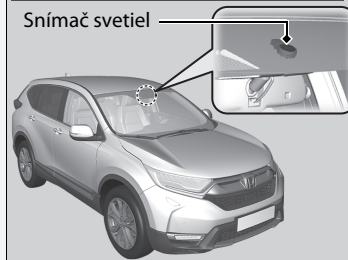

Integrácia svetlometov so stieračmi

Svetlomety sa automaticky rozsvietia, keď sa stierače použijú niekoľkokrát v priebehu určitého počtu intervalov so spínačom svetlometov v polohe **AUTO**. Svetlomety automaticky zhasnú niekoľko minút po zastavení stieračov.

Funkcia automatického vypnutia svetiel

Keď nastavíte režim napájania na možnosť VOZIDLO VYPNUTÉ (UZAMKNUTIE), zoberiete diaľkové ovládanie so sebou a zatvoríte dvere vodiča, o 15 sekúnd sa vypnú svetlomety, všetky ostatné vonkajšie svetlá a osvetlenie prístrojového panela.

Keď sa však tento spínač nachádza v polohe , pozíčné svetlá ostanú zapnuté.

Ak nastavíte režim napájania do polohy VOZIDLO VYPNUTÉ a spínač svetlometov je zapnutý, ale neotvoríte dvere, svetlá sa vypnú po 10 minútach (po 3 minútach, ak je spínač v polohe **AUTO**).

Svetlá sa znova zapnú, keď odomknete alebo otvoríte dvere vodiča. Ak odomknete dvere, ale neotvoríte ich do 15 sekúnd, svetlá sa vypnú. Ak otvoríte dvere vodiča, zaznie zvukový signál na pripomenutie zapnutých svetiel.

» Integrácia svetlometov so stieračmi

Táto funkcia sa aktivuje, keď sa svetlomety vypnú v polohe **AUTO**. Jas prístrojového panela sa po rozsvietení svetlometov nezmení.

Pri nízkej úrovni okolitého osvetlenia zapne funkcia automatického ovládania svetiel svetlomety bez ohľadu na počet pohybov stieračov.

Funkciu integrácie svetlometov so stieračmi môžete zapnúť alebo vypnúť.

Modely s audiosystémom s farebným displejom

➔ **Prispôbitelné funkcie** Str. 161

Modely s audiosystémom s displejom

➔ **Prispôbitelné funkcie** Str. 398

» Automatická prevádzka (automatické ovládanie svetiel)

Nastavenie časovača automatického vypnutia svetlometov môžete zmeniť.

Modely s audiosystémom s farebným displejom

➔ **Prispôbitelné funkcie** Str. 161

Modely s audiosystémom s displejom

➔ **Prispôbitelné funkcie** Str. 398

Hmlové svetlá

■ Predné hmlové svetlá

Tieto svetlá môžete použiť, keď sú zapnuté pozičné svetlá alebo svetlomety.

■ Zadné hmlové svetlo

Možno ho použiť, keď sú zapnuté svetlomety alebo predné hmlové svetlá.

■ Predné a zadné hmlové svetlá

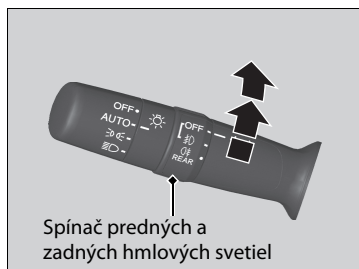

■ Zapnutie predných hmlových svetiel

Otočte spínač nahor z polohy **OFF** do polohy ☂. Rozsvieti sa indikátor ☂.

■ Zapnutie predných a zadných hmlových svetiel

Otočte spínač o jednu polohu vyššie od polohy ☂. Rozsvietia sa indikátory ☂ a ☂.

■ Zapnutie zadného hmlového svetla

Otočte spínač z polohy ☂ smerom nahor a potom ho otočte o jednu polohu nadol z polohy ☂. Indikátor ☂ bude naďalej svietiť. Ak chcete vypnúť zadné hmlové svetlo, otočte spínač svetlometov do polohy **OFF**.

Aktívne odbočovací svetlá *

Zvýšte viditeľnosť pri jazde do zákrut. Keď je režim napájania v polohe ZAPNUTÉ, svetlomety svietia a rýchlosť vozidla je nižšia ako 40 km/h, pri aktivácii smerového signálu, otočení volantu alebo preradení prevodovky do polohy **R** sa aktivujú odbočovací svetlá.

■ Zákruta, do ktorej zatáčate, sa osvetlí:

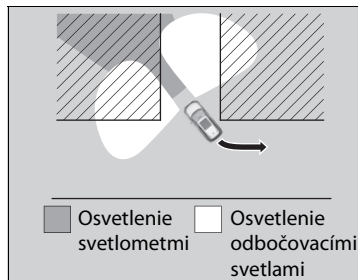
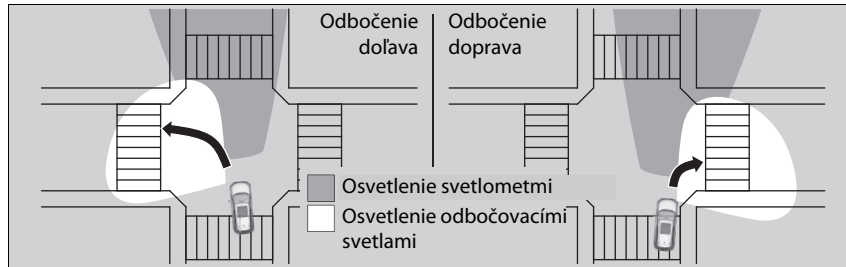
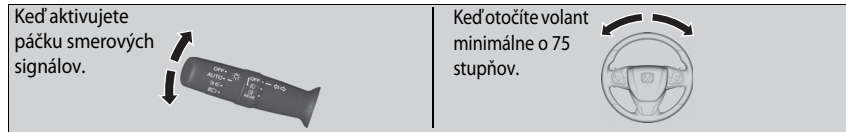

■ Obe predné okrajové oblasti sa osvetlia:

Keď preradíte prevodovku do polohy **R**.

► Aktívne odbočovací svetlá *

Aktívne odbočovací svetlá sa automaticky vypnú po piatich minútach. Ak chcete znova rozsvietiť tieto svetlá, znova vytvorte podmienky na ich aktiváciu: nastavte páčku smerových signálov alebo volant do stredovej polohy a znova s nimi pohnite, alebo ak je prevodovka v polohe **R**, na chvíľu ju posuňte do inej polohy.

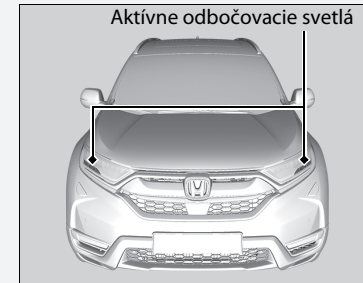

* Nie je k dispozícii u všetkých modelov

Denné prevádzkové osvetlenie

Pozičné svetlá/denné prevádzkové osvetlenie sa rozsvietia, keď sú splnené nasledujúce podmienky:

- Je nastavený režim napájania ZAPNUTÉ.
- Spínač svetlometov je v polohe **AUTO** alebo **OFF**.

Denné prevádzkové osvetlenie sa vypne po zapnutí spínača svetlometov, alebo keď je spínač svetlometov v polohe **AUTO** a vonku sa stmieva.

Po nastavení režimu napájania do polohy VOZIDLO VYPNUTÉ (UZAMKNUTIE) sa vypne denné prevádzkové osvetlenie.

Automatické prepínanie diaľkových svetiel

Kamera predného snímača rozpoznáva zdroje svetla pred vozidlom, ako sú napríklad svetlá vozidla pred vami alebo vozidla idúceho oproti, prípadne pouličné osvetlenie. Keď jazdíte v noci, tento systém automaticky prepína stretávacie a diaľkové svetlá v závislosti od situácie.

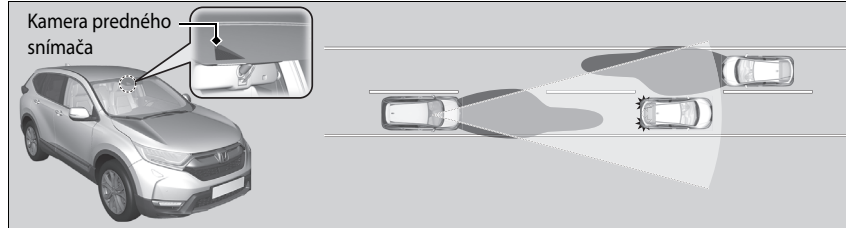

Ako používať funkciu automatického prepínania diaľkových svetiel

Keď sú splnené všetky nasledujúce podmienky, rozsvieti sa indikátor automatického prepínania diaľkových svetiel a systém automatického prepínania diaľkových svetiel sa aktivuje.

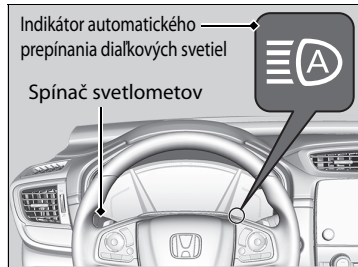

- Je nastavený režim napájania ZAPNUTÉ.
- Spínač svetlometov je v polohe **AUTO**.
- Páčka je v polohe stretávacích svetiel.
- Svetlomety boli automaticky aktivované.
- V okolí vozidla je tma.

Ak sa indikátor automatického prepínania diaľkových svetiel nerozsvieti, keď sú splnené všetky podmienky, vykonajte niektorý z postupov uvedených nižšie a indikátor sa rozsvieti.

- Potiahnite páčku smerom k sebe, podržte ju v tejto polohe dve sekundy a potom ju uvoľnite.
- Otočte spínač svetlometov do polohy  a potom do polohy **AUTO**.

Automatické prepínanie diaľkových svetiel

Systém automatického prepínania diaľkových svetiel nefunguje v každej situácii. Tento systém slúži len ako pomoc vodičovi. Vždy pozorujte svoje okolie a v prípade potreby manuálne prepínajte medzi diaľkovými a stretávacími svetlami.

Rozsah a vzdialenosť, na ktorú kamera dokáže rozpoznávať svetelné zdroje, sa líši v závislosti od podmienok v okolí vášho vozidla.

Informácie o používaní kamery nainštalovanej na vnútornej strane čelného skla nájdete v nasledujúcej časti.

Kamera predného snímača Str. 592

Podmienky správneho fungovania automatického prepínania diaľkových svetiel:

- Na prístrojovú dosku neumiestňujte predmety, ktoré odrážajú svetlo.
- Udržujte čelné sklo v okolí kamery čisté.
- Pri čistení čelného skla neaplikujte čistiaci prípravok na objektív kamery.
- Do oblasti v okolí kamery nepripevňujte žiadne predmety, nálepky ani fólie.
- Nedotýkajte sa objektívu kamery.

Ak je kamera vystavená silnému nárazu, alebo ak je oblasť v okolí kamery potrebné opraviť, obráťte sa na predajcu.

■ Automatické prepínanie medzi diaľkovými a stretávacími svetlami

Keď je aktivovaný systém automatického prepínania diaľkových svetiel, svetlomety sa prepínajú medzi diaľkovými a stretávacími svetlami na základe nasledujúcich podmienok.

Prepnutie na diaľkové svetlá:

Na zapnutie diaľkových svetiel musia byť splnené všetky nasledujúce podmienky.

- Rýchlosť vozidla je 40 km/h alebo vyššia.
- Nepredbieha vás ani nejde oproti žiadne vozidlo so zapnutými svetlometmi alebo koncovými svetlami.
- Popri ceste pred vami sa nenachádza veľa pouličných lúčov.



Prepnutie na stretávacie svetlá:

Na zapnutie stretávacích svetiel musí byť splnená jedna z nasledujúcich podmienok.

- Rýchlosť vozidla je 24 km/h alebo nižšia.
- Predbieha vás alebo ide oproti vozidlo so zapnutými svetlometmi alebo koncovými svetlami.
- Popri ceste pred vami sa nachádza veľa pouličných lúčov.

■ Manuálne prepínanie medzi diaľkovými a stretávacími svetlami

Ak chcete manuálne prepínať diaľkové a stretávacie svetlá, postupujte podľa niektorého z postupov uvedených nižšie. Upozorňujeme, že pri tomto postupe sa indikátor automatického prepínania diaľkových svetiel vypne a funkcia automatického prepínania diaľkových svetiel sa deaktivuje.

Pomocou páčky:

Potiahnite páčku smerom k sebe na aktiváciu blikania diaľkových svetiel a potom ju uvoľnite alebo potlačte páčku dopredu do polohy diaľkových svetiel.

- Na obnovenie funkcie automatického prepínania diaľkových svetiel postupujte podľa niektorého z postupov uvedených nižšie. Následne sa rozsvieti indikátor automatického prepínania diaľkových svetiel.

- Potiahnite páčku smerom k sebe, podržte ju v tejto polohe dve sekundy a potom ju uvoľnite.
- Otočte spínač svetiel do polohy  a potom do polohy **AUTO**, keď je páčka v polohe stretávacích svetiel.

Pomocou spínača svetiel:

Otočte spínač svetiel do polohy .

- Na obnovenie funkcie automatického prepínania diaľkových svetiel otočte spínač svetiel do polohy **AUTO**, keď sa páčka nachádza v polohe stretávacích svetiel. Následne sa rozsvieti indikátor automatického prepínania diaľkových svetiel.

►► Ako používať funkciu automatického prepínania diaľkových svetiel

V nasledujúcich prípadoch nemusí systém automatického prepínania diaľkových svetiel správne prepínať svetlomety alebo sa môže zmeniť načasovanie prepínania. Ak prevádzka automatického prepínania nevyhovuje vašim zvykom pri jazde, prepínajte svetlomety manuálne.

- Jas svetiel vozidla, ktoré sa nachádza pred vami alebo smeruje oproti vám, je veľmi intenzívny alebo nedostatočne intenzívny.
- Viditeľnosť je slabá v dôsledku počasia (dážď, sneh, hmla, námraza na čelnom skle, atď.).
- Okolité zdroje svetla, napríklad pouličné osvetlenie, elektrické reklamy a semafore, osvetľujú vozovku pred vozidlom.
- Úroveň jasu vozovky pred vozidlom sa neustále mení.
- Cesta je nerovná alebo je na nej priveľa zákrut.
- Vozidlo vás rýchlo predbehne alebo vozidlo pred vami nesmeruje vašim smerom ani oproti vám.
- Vaše vozidlo je naklonené kvôli ťažkému nákladu v zadnej časti.
- Dopravná značka, zrkadlo alebo iný reflexný predmet pred vami odráža silné svetlo smerom na vozidlo.
- Vozidlo idúce oproti často mizne za stromami popri ceste alebo za zvodidlami.
- Predbiehajúce vozidlo alebo vozidlo idúce oproti vám je motocykel, bicykel, skúter alebo iné menšie vozidlo.

Systém automatického prepínania diaľkových svetiel neprepne zo stretávacích na diaľkové svetlá v nasledujúcich prípadoch:

- Stierače čelného skla stierajú veľkou rýchlosťou.
- Kamera rozpoznala hustú hmlu.

Ako vypnúť funkciu automatického prepínania diaľkových svetiel

Systém automatického prepínania diaľkových svetiel môžete vypnúť. Ak chcete tento systém vypnúť alebo zapnúť, nastavte režim napájania na možnosť ZAPNUTÉ a potom vykonajte nasledujúci postup, kým sa vozidlo nepohybuje.

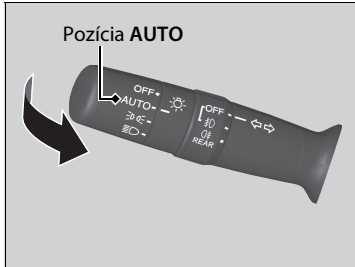

Vypnutie systému:

Keď je spínač svetiel v polohe **AUTO**, potiahnite páčku smerom k sebe a podržte ju aspoň 40 sekúnd. Keď indikátor automatického prepínania diaľkových svetiel dvakrát zabliká, uvoľnite páčku.

Zapnutie systému:

Keď je spínač svetiel v polohe **AUTO**, potiahnite páčku smerom k sebe a podržte ju aspoň 30 sekúnd. Keď indikátor automatického prepínania diaľkových svetiel jedenkrát zabliká, uvoľnite páčku.

► Ako vypnúť funkciu automatického prepínania diaľkových svetiel

Ak vypnete funkciu automatického prepínania diaľkových svetiel, systém nebude fungovať, kým ho nezapnete.

Pred zapnutím alebo vypnutím systému zaparkujte na bezpečnom mieste.

Stierače a ostrekovače

Stierače/ostrekovače čelného skla



Ostrekovače a stierače čelného skla môžete použiť, keď je režim napájania v polohe ZAPNUTÉ.

■ MIST

Stierače stierajú rýchlo, pokým neuvolníte páčku.

■ Spínač stieračov (OFF, INT*¹/AUTO*², LO, HI)

Nastavene spínača stieračov meňte podľa hustoty dažďa.

■ Nastavenie prevádzky stieračov*

Otočením krúžku nastavenia nastavíte prevádzku stieračov.

– / Nižšia rýchlosť, menej pohybov

+ / Vyššia rýchlosť, viac pohybov

■ Ostrekovač

Strieka vodu pri potiahnutí páčky k sebe. Keď uvoľníte páčku na dlhšie ako jednu sekundu, ostrekovanie sa zastaví a stierače prejdú po čelnom skle ešte dva alebo tri razy, aby sklo očistili, potom sa zastavia.

Stierače a ostrekovače

POZNÁMKA

Nepoužívajte stierače, keď je čelné sklo suché. Čelné sklo sa môže poškriabať alebo sa môžu poškodiť gumené lišty.

POZNÁMKA

V studenom počasí môžu lišty stieračov primrznúť k čelnému sklu. Ak aktivujete stierače v takýchto podmienkach, môžu sa poškodiť. Pomocou odhmlievania alebo vyhrievania* zohrejte čelné sklo a potom aktivujte stierače.

POZNÁMKA

Vypnite stierače, ak z ostrekovačov nestrieka žiadna kvapalina.

Čerpadlo sa môže poškodiť.

Modely s krúžkom nastavenia intervalu prerušovaného stierania

Ak počas prerušovanej prevádzky stieračov vozidlo zrýchľuje, interval stieračov sa skracuje. Keď vozidlo zrýchli, najkratšie nastavenie oneskorenia stieračov a nastavenie LO sú rovnaké.

Ak stierač prestane pracovať kvôli prekážke, napríklad väčšiemu množstvu snehu, zaparkujte vozidlo na bezpečnom mieste. Otočte spínač stierača do polohy **OFF** a nastavte režim napájania do polohy PRÍSLUŠENSTVO alebo VOZIDLO VYPNUTÉ a potom odstráňte prekážku.

*1: Modely s manuálnym ovládaním prerušovaného stierania

*2: Modely s automatickým ovládaním prerušovaného stierania

Automatické prerušované stieranie*

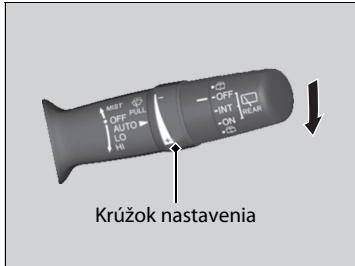

Keď zatlačíte páčku nadol do polohy **AUTO**, stierače čelného skla urobia jeden pohyb a prejdú do automatického režimu.

Stierače pracujú prerušovane, nízkou rýchlosťou alebo vysokou rýchlosťou a zastavia sa v závislosti od množstva zrážok, ktoré dažďový snímač zaznamená.

Nastavenie citlivosti v režime AUTO

Keď je funkcia stieračov v režime **AUTO**, môžete upraviť citlivosť dažďového snímača pomocou krúžku nastavenia, aby stierače pracovali podľa vašich požiadaviek.

Citlivosť snímača

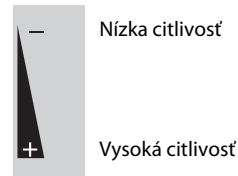

Stierače a ostrekovače

Motorček stieračov sa môže dočasne zastaviť, aby sa zabránilo jeho preťaženiu. Prevádzka stierača sa po niekoľkých minútach vráti do pôvodného stavu, keď sa obvod znova obnoví.

Automatické prerušované stieranie*

Poloha dažďového snímača je znázornená nižšie.



POZNÁMKA

Pred nasledujúcimi situáciami musí byť nastavenie **AUTO** vždy v polohe **OFF**, aby nedošlo k závažnému poškodeniu systému stieračov:

- Čistenie čelného skla
- Prejazd cez autoumývařeň
- Neprší

* Nie je k dispozícii u všetkých modelov

■ Zadný stierač/ostrekovač



Zadný stierač a ostrekovač môžete použiť, keď je režim napájania v polohe ZAPNUTÉ.

■ Spínač stieračov (OFF, INT, ON)

Nastavenie spínača stieračov meňte podľa hustoty dažďa.

■ Ostrekovač (☹)

Strieka, kým je spínač otočený v tejto polohe. Podržaním spínača v tejto polohe aktivujete stierač aj ostrekovač. Po uvoľnení sa striekanie ostrekovača zastaví a zadný stierač po niekoľkých pohyboch obnoví nastavenie zvolené spínačom.

- 1 INT: Prerušovane
- 2 ON: Nepretržité stieranie
- 3 OFF: Vypnuté
- 4 Ostrekovač

■ Aktivácia pri cúvaní

Keď preradíte do polohy **R** a stierače čelného skla sú aktivované, zadný stierač sa aktivuje tak, ako je to opísané nižšie, aj keď je spínač zadného stierača vypnutý.

Poloha predného stierača	Funkcia zadného stierača
INT*1 (prerušované) AUTO*2 (prerušované)	Prerušovane
LO (pomalé stieranie) HI (rýchle stieranie)	Nepretržitý

*1: Modely s manuálnym ovládaním prerušovaného stierania

*2: Modely s automatickým ovládaním prerušovaného stierania

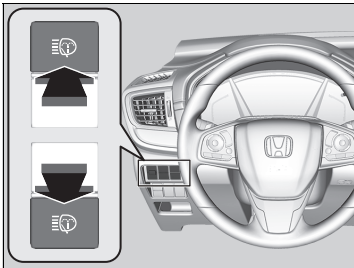
Ostrekovače svetlometov*

Zapnite svetlomety a aktivujte ostrekovače svetlometov stlačením tlačidla ostrekovačov svetlometov.

Ostrekovače svetlometov sa aktivujú aj vtedy, keď prvýkrát po nastavení režimu napájania do polohy ZAPNUTÉ aktivujete ostrekovače čelného skla.

▣ Ostrekovače svetlometov*

Ostrekovače svetlometov používajú rovnakú nádržku kvapaliny do ostrekovačov ako ostrekovače čelného skla.

* Nie je k dispozícii u všetkých modelov

Tlačidlo vyhrievania zadného okna/vyhrievaných bočných zrkadiel

Stlačením tlačidla vyhrievania zadného okna a vyhrievaných bočných zrkadiel odstránite zahmlenie zo zadného okna a zrkadiel, keď je režim napájania v polohe ZAPNUTÉ.

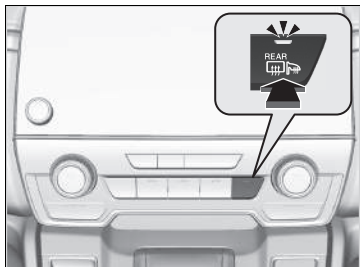

Funkcia vyhrievania zadného okna a vyhrievaných bočných zrkadiel sa automaticky vypne po 10 až 30 minútach v závislosti od vonkajšej teploty. Ak je však vonkajšia teplota 0 °C alebo nižšia, funkcia sa nevypne automaticky.

► Tlačidlo vyhrievania zadného okna/vyhrievaných bočných zrkadiel

Tento systém spotrebúva veľa energie, preto ho vypnite, keď je okno odhmlené alebo odmrazené. Systém nepoužívajte dlhú dobu ani v prípade, keď je systém napájania vypnutý. Mohlo by to znížiť kapacitu 12-voltového akumulátora a spustenie režimu napájania by tak bolo ťažšie.

Keď je režim napájania nastavený na možnosť ZAPNUTÉ a vonkajšia teplota je nižšia ako 5 °C, automaticky sa na 10 minút aktivuje vyhrievané bočné zrkadlo.

Tlačidlo vyhrievania čelného skla *

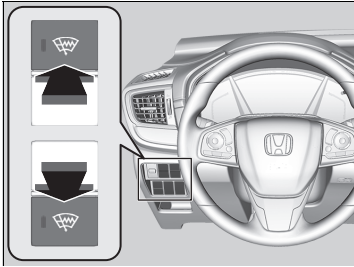

Stlačte tlačidlo vyhrievania čelného skla na odmrazenie čelného skla vo východiskovom mieste stieračov a popri okraji čelného skla na strane vodiča, keď je režim napájania v polohe ZAPNUTÉ.

Vyhrievanie čelného skla sa automaticky vypne po 15 minútach.

► Tlačidlo vyhrievania čelného skla *

Tento systém spotrebúva veľa energie, preto ho vypnite, keď je okno odmrazené. Systém nepoužívajte dlhšiu dobu, keď je systém napájania vypnutý. Mohlo by to znížiť kapacitu 12-voltového akumulátora a spustenie režimu napájania by tak bolo ťažšie.

* Nie je k dispozícii u všetkých modelov

Ovládanie jasu

■ Nastavenie jasu prístrojového panela

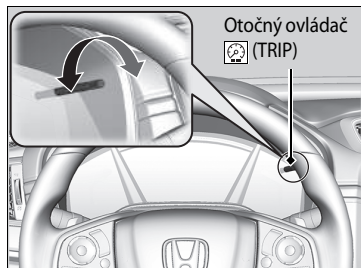

Keď je jas merača znížený, na úpravu jasu prístrojového panela môžete použiť otočný ovládač (TRIP).

Jasnejšie: Otočte ovládačom doprava.

Tmavšie: Otočte ovládačom doľava.

Niekoľko sekúnd po nastavení jasu sa zobrazenie vráti na predchádzajúcu obrazovku.

■ Indikátor úrovne jasu

Pri nastavovaní sa úroveň jasu zobrazuje na displeji.

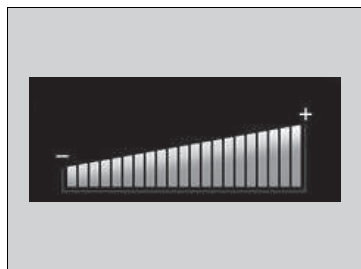

►► Ovládanie jasu

Jas prístrojového panela sa zníži, keď sú splnené nasledujúce podmienky:

- Je nastavený režim napájania ZAPNUTÉ.
- Pozičné svetlá sú zapnuté.
- Osvetlenie okolia je nízke.

Úroveň jasu možno nastaviť osobitne pre zapnuté a vypnuté exteriérové svetlá.

Nastavenie jasu projekčného displeja *

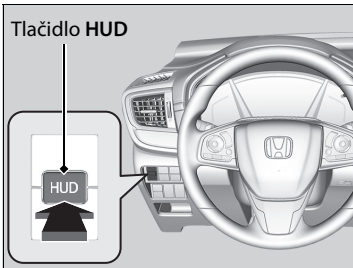

Projekčný displej možno obsluhovať stlačením a približne sekundovým podržaním tlačidla **HUD**, keď je vozidlo v režime napájania ZAPNUTÉ.

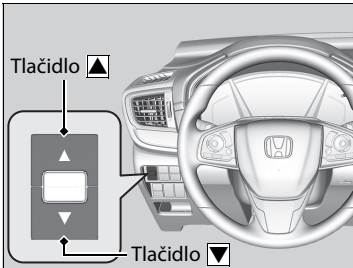

Keď je projekčný displej zapnutý, stlačte a podržte tlačidlo **HUD**, kým sa v rozhraní s informáciami pre vodiča neobjaví indikátor úrovne jasu.

Jasnejšie: Stlačte tlačidlo ▲.

Tmavšie: Stlačte tlačidlo ▼.

Rozhranie s informáciami pre vodiča sa vráti do pôvodného stavu niekoľko sekúnd po nastavení jasu.

■ Indikátor úrovne jasu

Pri nastavovaní sa úroveň jasu zobrazuje v rozhraní s informáciami pre vodiča.

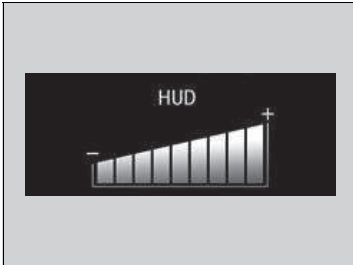

* Nie je k dispozícii u všetkých modelov

Systém zapamätania polohy sedadla vodiča *

Pamäťový systém polohy sedadla vodiča umožňuje uložiť dve polohy sedadla vodiča (okrem elektricky riadenej polohy bedier).

Keď odomknete a otvoríte dvere vodiča pomocou diaľkového ovládača alebo systému bezkľúčového otvárania, sedadlo sa automaticky nastaví do jednej z dvoch predvolených polôh.

- Diaľkový ovládač **DRIVER 1** je prepojený s tlačidlom pamäte 1.
- Diaľkový ovládač **DRIVER 2** je prepojený s tlačidlom pamäte 2.



►► Systém zapamätania polohy sedadla vodiča *

Pomocou obrazovky audiosystému/informačnej obrazovky môžete vypnúť funkciu automatického nastavenia sedadiel.

► **Prispôbitelné funkcie** Str. 398

Fungovanie systému

Systém nebude fungovať v nasledujúcich prípadoch:

- Rýchlosť vozidla je vyššia ako 5 km/h.
- Prevodovka je mimo polohy **[P]**.
- Ak je počas pohybu sedadla stlačené niektoré tlačidlo pamäťových polôh.
- Poloha sedadla je počas prevádzky nastavená.
- Pamäťová poloha **1** alebo **2** je nastavená úplne dozadu.

Uloženie polohy do pamäte

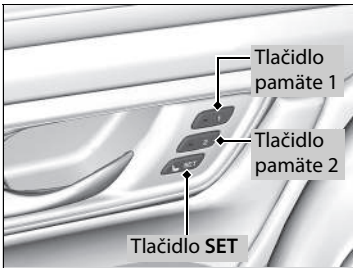

1. Nastavte režim napájania ZAPNUTÉ. Nastavte sedadlo vodiča do požadovanej polohy.
2. Stlačte tlačidlo **SET**.
 - ▶ Indikátor tlačidla pamäte blikne.
3. Stlačte a podržte tlačidlo pamäte **[1]** alebo **[2]** do piatich sekúnd od stlačenia tlačidla **SET**.
 - ▶ Keď sa poloha sedadla uloží do pamäte, indikátor na stlačennom tlačidle zostane svietiť.

Opätovné vyvolanie uloženej polohy

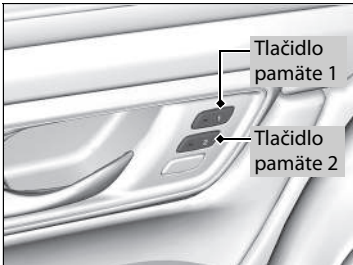

1. Preradte prevodovku do polohy **[P]**.
2. Stlačte tlačidlo pamäte (**[1]** alebo **[2]**).
 - ▶ Indikátor začne blikáť.

Sedadlo sa automaticky presunie do uloženej polohy. Keď sa úplne presunie, indikátor zostane svietiť.

Uloženie polohy do pamäte

Po stlačení tlačidla **SET** sa uloženie zruší v nasledujúcich prípadoch:

- nestlačíte tlačidlo pamäte do piatich sekúnd,
- znova nastavíte polohu sedadla pred dvojitém pípnutím,
- prepnete vozidlo do režimu napájania iného ako ZAPNUTÉ.

Opätovné vyvolanie uloženej polohy

Sedadlo sa prestane pohybovať, ak:

- Stlačíte tlačidlo **SET** alebo tlačidlo pamäte (**[1]** alebo **[2]**).
- upravíte polohu sedadla,
- Preradte prevodovku do inej polohy než **[P]**.

Nastavenie volantu

Výšku a vzdialenosť volantu od tela si môžete nastaviť tak, aby ste mohli pohodlne uchopiť volant v správnej polohe riadenia.

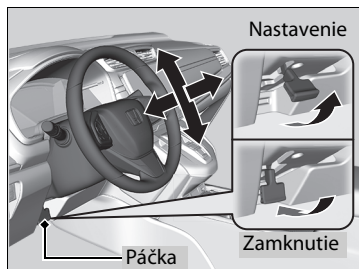

1. Potiahnite páčku nastavenia volantu dohora.
► Páčku nastavenia volantu nájdete pod stĺpikom riadenia.
2. Pohybujte volantom nahor alebo nadol a k sebe alebo od seba.
► Uistite sa, že vidíte ukazovatele a indikátory na prístrojovom paneli.
3. Zatlačením páčky nastavenia volantu nadol zaistíte volant v danej polohe.
► Po nastavení polohy sa uistite, že ste bezpečne zaistili volant v nastavenej polohe, a to tak, že s ním skúsíte pohnúť nahor, nadol, k sebe a od seba.

► Nastavenie volantu

⚠ VÝSTRAHA

Nastavovaním volantu počas jazdy môžete stratiť kontrolu nad vozidlom a vážne sa zraniť počas nehody.

Volant nastavujte len vtedy, keď vozidlo stojí.

Spätné zrkadlo

Nastavte uhol spätného zrkadla, keď sedíte v správnej polohe na riadenie.

■ Denná a nočná poloha spätného zrkadla*

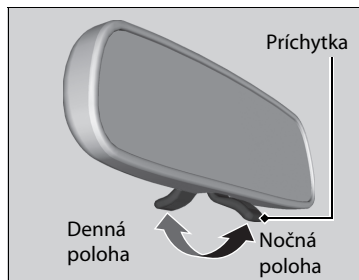

Posunutím páčky zmeníte polohu. Nočná poloha pomáha znižovať oslnenie vodiča svetlometmi vozidiel za vami pri jazde potme.

■ Spätné zrkadlo s automatickým tmením*



Keď jazdíte po zotmení, spätné zrkadlo s automatickým tmením zredukuje odraz svetlometov za vami na základe vstupu zo snímača v zrkadle. Táto funkcia je aktívna nepretržite.

▣ Zrkadlá

Udržujte vnútorné aj vonkajšie zrkadlá čisté a nastavené na čo najlepšiu viditeľnosť.

Pred jazdou vždy nastavte zrkadlá.

▣ **Predné sedadlá** Str. 247

▣ Spätné zrkadlo s automatickým tmením*

Funkcia automatického tmenenia sa zruší, keď je prevodovka v polohe **R**.

* Nie je k dispozícii u všetkých modelov

Elektricky ovládané bočné zrkadlá

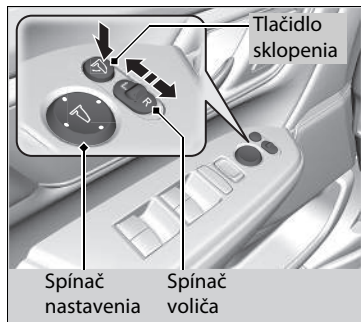

Bočné zrkadlá môžete nastaviť, keď je režim napájania v polohe ZAPNUTÉ.

■ Nastavenie polohy zrkadla

Spínač voliča L/R: Vyberte ľavé alebo pravé zrkadlo. Po nastavení zrkadla vráťte spínač do stredovej polohy.

Spínač nastavenia polohy zrkadla: Zrkadlo posuniete stlačením spínača doľava, doprava, nahor alebo nadol.

■ Sklopenie bočných zrkadiel

Stlačením tlačidla sklopenia sklopíte alebo vysuniete bočné zrkadlá.

Bočné zrkadlo s naklonením pri cúvaní*

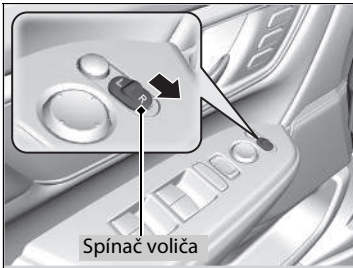

Ak je táto funkcia aktivovaná, bočné zrkadlo na strane spolujazdca sa automaticky nakloní dole, keď preradíte prevodovku do polohy **R**. Zlepšuje sa tým viditeľnosť okolia na strane spolujazdca pri cúvaní. Keď prevodovku preradíte z polohy **R**, zrkadlo sa automaticky vráti do pôvodnej polohy.

Ak chcete aktivovať túto funkciu, nastavte režim napájania do polohy ZAPNUTÉ a posuňte spínač voliča na stranu spolujazdca.

* Nie je k dispozícii u všetkých modelov

■ Funkcia automatického sklápania bočných zrkadiel *

■ Sklopenie bočných zrkadiel

Do 10 sekúnd dvakrát stlačte tlačidlo uzamknutia na diaľkovom ovládači a podržte ho stlačené.

- Keď sa začnú zrkadlá automaticky sklápať, môžete uvoľniť tlačidlo.

Do 10 sekúnd dvakrát stlačte tlačidlo uzamknutia dverí na predných dverách alebo dverách batožinového priestoru.

- Zrkadlá sa začnú automaticky sklápať.

■ Vysunutie zrkadiel

Odomknite všetky dvere a dvere batožinového priestoru pomocou diaľkového ovládača. Otvorte dvere vodiča.

- Zrkadlá sa začnú automaticky vysúvať.

Uchopte rukoväť na jedných z predných dverí a odomknite všetky dvere. Otvorte dvere vodiča.

- Zrkadlá sa začnú automaticky vysúvať.

► Funkcia automatického sklápania bočných zrkadiel *

Ak boli sklopené pomocou tlačidla sklopenia, nie je možné ich vysunúť automaticky.

Bočné zrkadlá sa nesklopiu automaticky pri zamknutí vozidla zvnútra pomocou poistného jazýčka alebo hlavného spínača uzamknutia dverí.

Predné sedadlá

Nechajte dostatočný priestor.

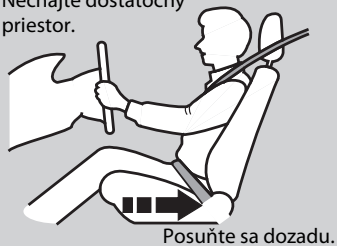

Nastavte sedadlo vodiča čo najviac dozadu, no pritom tak, aby ste mali plnú kontrolu nad vozidlom. Mali by ste sedieť vzpriamene a čo najviac vzadu v sedadle, a tak, aby ste mohli dostatočne stláčať pedále bez nakláňania dopredu a pohodlne uchopiť volant. Podobným spôsobom nastavte aj sedadlo spolujazdca, aby bolo čo najďalej od predného airbagu v prístrojovej doske.

Nastavenie polôh sedadiel

Nastavenie predného elektricky ovládaného sedadla *

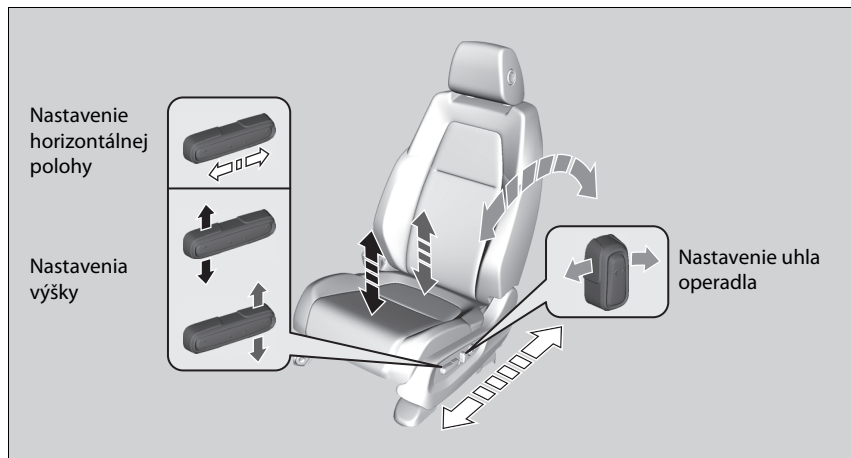

* Nie je k dispozícii u všetkých modelov

Sedadlá

⚠ VÝSTRAHA

Sedenie príliš blízko k prednému airbagu môže spôsobiť vážne až smrteľné zranenie pri jeho aktivácii.

Pri riadení vozidla vždy sedte čo najďalej od predných airbagov.

Okrem nastavenia sedadiel môžete nastaviť aj volant smerom nadol, nahor, k sebe a od seba. Zachovajte minimálne 25 cm medzeru medzi stredom volantu a hrudníkom.

Sedadlo si vždy nastavte pred jazdou.

■ Nastavenie predných manuálnych sedadiel*

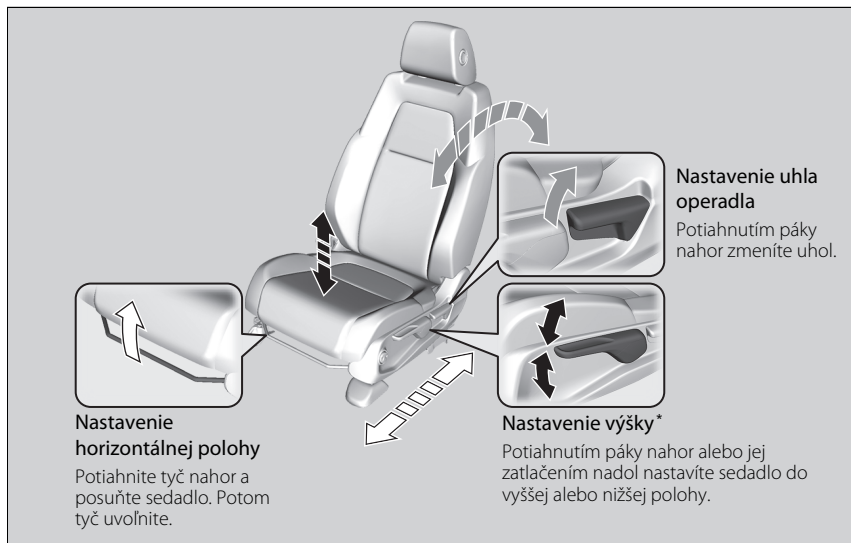

►► Nastavenie predných manuálnych sedadiel*

Po správnom nastavení sedadla ním pohybte dopredu a dozadu, aby ste skontrolovali, že je zaistené na mieste.

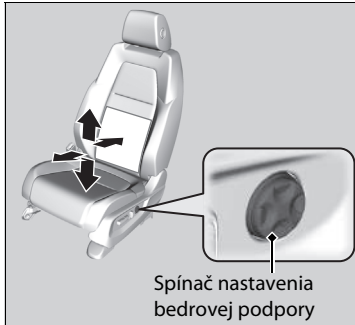

■ Spínač nastavenia bedrovej podpory*

Modely s elektricky ovládaným predným sedadlom

Stlačte vrchnú časť: Na pohnutie bedrovej podpory smerom nahor.

Stlačte spodnú časť: Na pohnutie bedrovej podpory smerom nadol.

Stlačte prednú časť: Zvýšenie celej bedrovej podpory.

Stlačte zadnú časť: Zníženie celej bedrovej podpory.

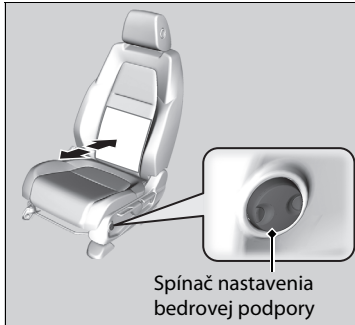

Modely s manuálne ovládaným predným sedadlom

Stlačte prednú časť: Zvýšenie celej bedrovej podpory.

Stlačte zadnú časť: Zníženie celej bedrovej podpory.

* Nie je k dispozícii u všetkých modelov

Nastavenie operadiel

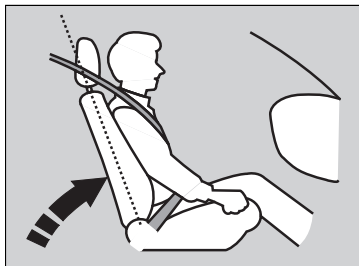

Nastavte operadlo vodiča do pohodlnej vzpriamenej polohy s dostatočným priestorom medzi vašou hrudou a krytom airbagu v strede volantu.

Spolujazdec na prednom sedadle by si mal tiež operadlo nastaviť do pohodlnej a vzpriamenej polohy.

Sklopenie operadla tak, že ramenná časť pásu sa nebude dotýkať hrude pasažiera, znižuje ochrannú schopnosť bezpečnostného pásu. Zvyšuje sa aj riziko, že sa podsuniete pod pás pri nehode a spôsobíte si vážne poranenia. Čím viac sklopíte operadlo, tým väčšie je riziko zranenia.

Nastavenie operadiel

⚠ VÝSTRAHA

Sklopenie operadla príliš ďaleko môže spôsobiť vážne alebo smrteľné zranenie pri nehode.

Nastavte operadlo do vzpriamenej polohy a dobre sa v sedadle usadte.

Nedávajte medzi operadlo a váš chrbát podložku alebo iný predmet.

Mohlo by to blokovat' správnu prevádzku bezpečnostného pásu alebo airbagu.

Ak si nemôžete sadnúť dostatočne ďaleko od volantu a pritom stále mať na dosah ovládacie prvky, odporúčame, aby ste si zistili, či vám nepomôže určitý typ pomocného vybavenia.

Zadné sedadlá

■ Nastavenie polôh sedadiel

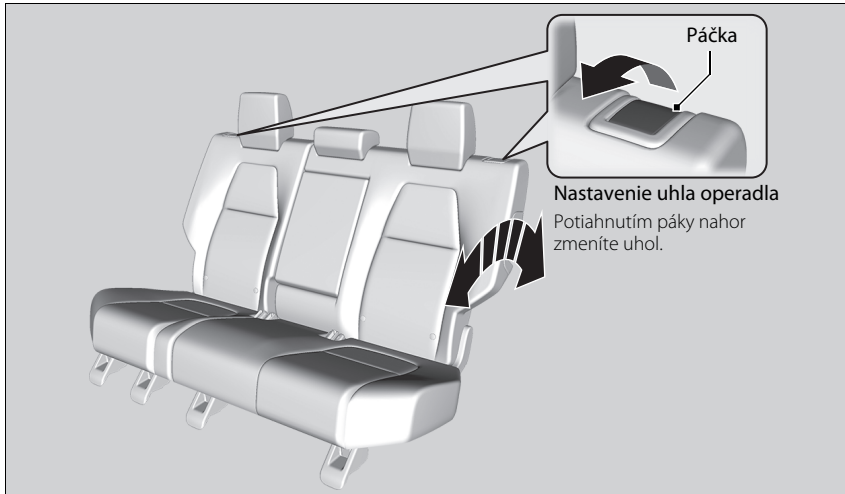

►► Zadné sedadlá

Po správnom nastavení sedadla ním pohybujte dopredu a dozadu, aby ste skontrolovali, že je zaistené na mieste.

Sklopenie zadných sedadiel

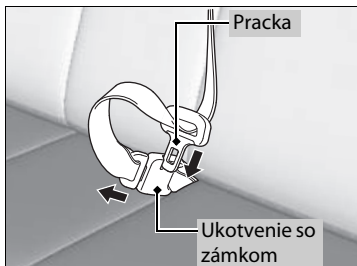

1. Najskôr uložte stredný bezpečnostný pás. Vložte pracku do otvoru na bočnej strane kotviaceho zámku.
2. Naviňte bezpečnostný pás do držiaka v strope.
 - **Bezpečnostný pás s odnímateľným ukotvením** Str. 57
3. Posuňte opierku hlavy zadného sedadla do najnižšej polohy. Sklopte opierku ruky späť do operadla.

Na strane zadného sedadla

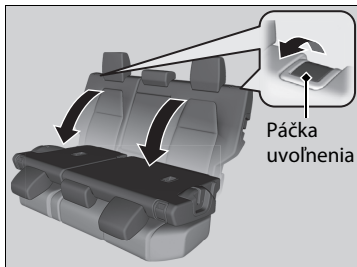

4. Potiahnite páčku uvoľnenia a sklopte sedadlo.

Zo strany batožinového priestoru

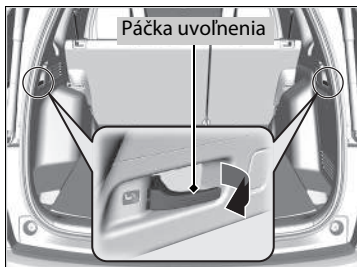

4. Potiahnite páčku uvoľnenia a sklopte sedadlo.

Sklopenie zadných sedadiel

⚠ VÝSTRAHA

Pred začatím jazdy dbajte na to, aby boli operadlá riadne zaistené.

Operadlá zadných sedadiel možno sklopiť, a vytvoriť tak priestor pre väčšie predmety v batožinovom priestore.

Pri nastavovaní operadla do pôvodnej polohy ho pevne zatlačte späť. Skontrolujte, či sa všetky ramenné pásy nachádzajú v prednej časti operadla.

Skontrolujte zaistenie všetkých predmetov v batožinovom priestore alebo predmetov, ktoré presahujú na zadné sedadlá cez sklopené operadlo. Pri prudkom zabrzdení môžu uvoľnené predmety letieť dopredu.

Udržiavanie správnej polohy pri sedení

Keď si všetci pasažieri nastavili svoje sedadlá a opierky hlavy a zapli si bezpečnostné pásy, je veľmi dôležité, aby sedeli aj naďalej vzpriamene, čo najviac vzadu v sedadlách a s nohami na podlahe, pokiaľ vozidlo bezpečne nezaparkuje a systém napájania sa nevyohne.

Nesprávne sedenie zvyšuje riziko zranenia pri nehode. Ak sa napríklad pasažier hrbí, leží, otáča do strán, nesedí na celom sedadle, nakláňa sa dopredu alebo do strán alebo si vykladá nohu alebo obidve nohy dohora, pravdepodobnosť zranenia pri nehode sa značne zvyšuje.

Okrem toho, pasažier, ktorý sedí mimo správnej polohy na prednom sedadle, sa môže vážne až smrteľne zraniť pri nehode nárazom o vnútorné vybavenie vozidla alebo zásahom aktivovaným predným airbagom.

Udržiavanie správnej polohy pri sedení

VÝSTRAHA

Nesprávne sedenie alebo sedenie mimo správnej polohy môže spôsobiť vážne alebo smrteľné zranenie pri nehode.

Vždy sedte vzpriamene, čo najviac vzadu v sedadle, s nohami na podlahe.

Opiery hlavy

Vaše vozidlo je vybavené opierkami hlavy na všetkých sedadlách.

Nastavenie polohy predných opierok hlavy



Opiery hlavy sú najúčinnnejšie na ochranu pred hyperextenziou krku a inými zraneniami pri zadných nárazoch, keď je stred zadnej časti hlavy cestujúceho opretý o stred opierky hlavy. Vrchné časti uší cestujúceho by mali byť na úrovni výšky stredu opierky.

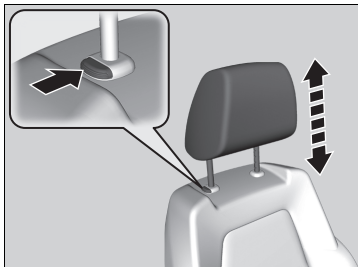

Vytiahnutie opierky hlavy: Potiahnite ju dohora.

Spustenie opierky hlavy: Stlačte tlačidlo uvoľnenia a zatlačte ju nadol.

Nastavenie polohy predných opierok hlavy

⚠ VÝSTRAHA

Nesprávne nastavené opierky hlavy znižujú ich účinnosť a zvyšujú pravdepodobnosť vážneho poranenia pri nehode.

Pred jazdou skontrolujte správne nastavenie opierok hlavy.

Predpoklady na správne fungovanie systému opierky hlavy:

- Nevešajte na opierky alebo nôžky opierok žiadne predmety.
- Nedávajte medzi operadlo a pasažiera žiadne predmety.
- Nasadte každú opierku na správne miesto.

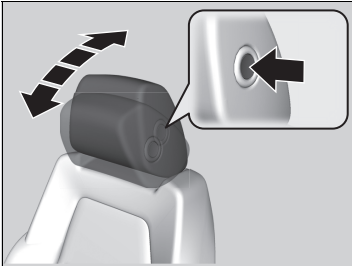

Naklonenie opierky hlavy dopredu:

Potlačte jej zadnú časť dopredu.

Naklonenie opierky hlavy dozadu:

Tlačte ju dozadu a súčasne držte stlačené tlačidlo uvoľnenia na bočnej strane záchytného systému.

Zmena polohy opierok hlavy zadných sedadiel

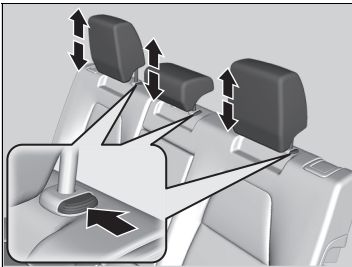

Pred jazdou by mal cestujúci na zadnom sedadle upraviť výšku svojej opierky hlavy do vhodnej polohy.

Vytiahnutie opierky hlavy:

Potiahnite ju dohora.

Spustenie opierky hlavy:

Stlačte tlačidlo uvoľnenia a zatlačte ju nadol.

Zmena polohy opierok hlavy zadných sedadiel

Ak používate opierku hlavy na zadnom strednom sedadle, vytiahnite ju do najvyššej polohy. Nepoužívajte ju v žiadnej z nižších polôh.

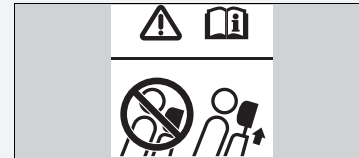

■ Vybratie a opätovné založenie opierok hlavy

Opierky hlavy môžete vybrať, ak je potrebné ich vyčistiť alebo opraviť.

Vybratie opierky hlavy:

Potiahnite opierku do najvyššej polohy. Potom stlačte tlačidlo uvoľnenia a vytiahnite opierku nahor a von z otvorov.

Spätná inštalácia opierky hlavy:

Vložte nožičky späť do otvorov. Stlačte tlačidlo uvoľnenia a upravte opierku hlavy do správnej výšky. Potiahnite opierku smerom nahor, aby ste sa uistili, že je zaistená na mieste.

ⓘ Vybratie a opätovné založenie opierok hlavy

⚠ VÝSTRAHA

Ak opierku hlavy nezaložíte späť na miesto alebo ju založíte nesprávne, môže v prípade nehody dôjsť k vážnemu zraneniu.

Opierky hlavy vždy založte späť pred jazdou.

Opierka ruky

■ Použitie opierky ruky predného sedadla

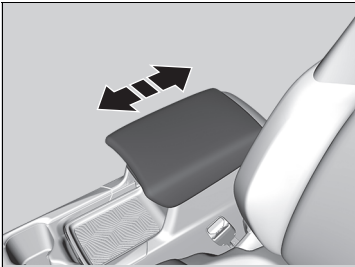

Veko konzoly možno použiť ako opierku ruky.

Nastavenie:

Posuňte opierku ruky do požadovanej polohy.

■ Použitie opierky ruky zadného sedadla



Potiahnite nadol opierku ruky v stredovom operadle.

Interiérové svetlá

■ Spínače interiérových svetiel

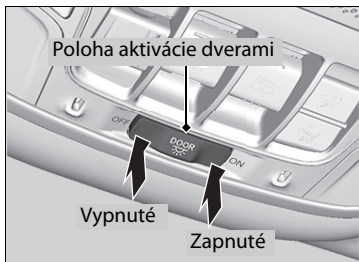

■ ON (ZAPNUTÉ)

Interiérové svetlá sa zapnú bez ohľadu na to, či sú dvere otvorené alebo zatvorené.

■ Poloha aktivácie dverami

Interiérové svetlá sa zapnú v nasledujúcich situáciách:

- Keď sú otvorené niektoré z dverí.
- Keď odomknete dvere vodiča.
- Keď je vozidlo v režime napájania VOZIDLO VYPNUTÉ (UZAMKNUTIE).

■ OFF (VYPNUTÉ)

Interiérové svetlá zostanú vypnuté bez ohľadu na to, či sú dvere otvorené alebo zatvorené.

➤ Spínače interiérových svetiel

Ak je spínač v polohe aktivácie pri otvorených dverách, interiérové svetlá sa po zatvorení dverí po približne 30 sekundách stlmia a zhasnú.

Svetlá sa vypnú približne po 30 sekundách v nasledujúcich prípadoch:

- Keď odomknete dvere vodiča, ale neotvoríte ich.
- Keď nastavíte režim napájania na VOZIDLO VYPNUTÉ (UZAMKNUTIE), ale neotvoríte dvere.

Časový interval stlmenia interiérových svetiel môžete zmeniť.

➤ Modely s audiosystémom s farebným displejom

➤ **Prispôbitelné funkcie** Str. 161

➤ Modely s audiosystémom s displejom

➤ **Prispôbitelné funkcie** Str. 398

Interiérové svetlá sa okamžite vypnú v nasledujúcich prípadoch:

- Keď zamknete dvere vodiča.
- Keď zatvoríte dvere vodiča v režime príslušenstva.
- Keď nastavíte režim napájania na možnosť ZAPNUTÉ.

Aby nedošlo k vybitiu 12-voltového akumulátora, nenechávajte osvetlenie interiéru dlhú dobu zapnuté pri vypnutom systéme napájania.

Ak necháte niektoré z dverí otvorené v režime VOZIDLO VYPNUTÉ (UZAMKNUTIE), interiérové svetlá sa vypnú po uplynutí približne 15 minút.

Svetlá na čítanie

Vpredu

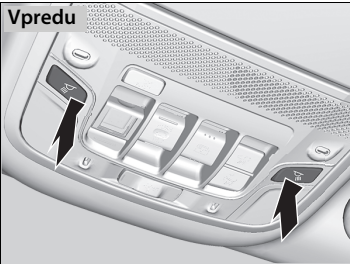

■ Predné sedadlo

Svetlá na čítanie môžete zapnúť a vypnúť stlačením tlačidla  (Svetlo na čítanie).

Vzadu



■ Zadné sedadlo

Svetlá na čítanie môžete zapnúť a vypnúť stlačením tlačidla  (Svetlo na čítanie).

» Svetlá na čítanie

Modely s panoramatickou strechou

Keď je spínač interiérového svetla v polohe aktivácie dverami a dvere sú otvorené alebo spínač interiérového svetla je v polohe **ON**, zadné svetlo na čítanie sa nezhasne, ani keď stlačíte tlačidlo  (Svetlo na čítanie).

■ Osvetlenie batožinového priestoru



Osvetlenie batožinového priestoru sa zapne, keď otvoríte dvere batožinového priestoru.

▣ Osvetlenie batožinového priestoru

Osvetlenie batožinového priestoru nie je vybavené vypínačom. V prípade, že dvere batožinového priestoru zostanú dlhšie otvorené, automaticky zhasnú o 30 minút.

Položky úložného priestoru

■ Odkladacia schránka v palubnej doske

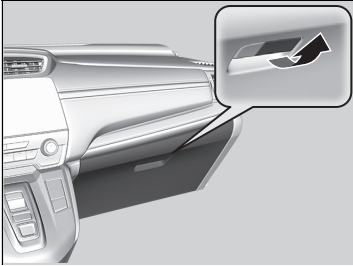

Potiahnutím rukoväti otvoríte odkladaciu schránku v palubnej doske.

▣ Odkladacia schránka v palubnej doske

⚠ VÝSTRAHA

Otvorená odkladacia schránka v palubnej doske môže pri nehode spôsobiť spolujazdcovi vážne zranenie, aj keď bude pripútaný bezpečnostným pásom.

Pri jazde majte odkladaciu schránku v palubnej doske vždy zatvorenú.

■ Schránka v stredovej konzole

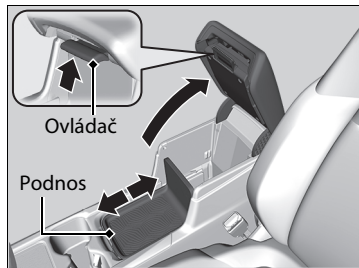

Ak ju chcete otvoriť, potiahnite za ovládač.
Polohu podnosu môžete zmeniť jeho posúvaním dopredu alebo dozadu.

■ Vybratie podnosu

1. Posuňte podnos dozadu.
2. Mierne nadvihnite okraj podnosu a následne ho vytiahnite.

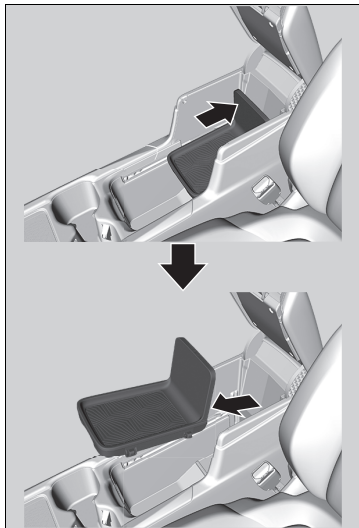

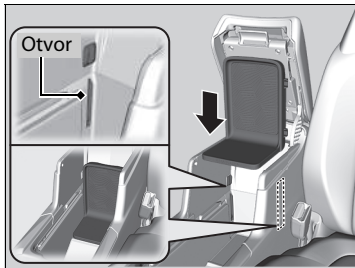

Uloženie podnosu:
Zarovnajete podnos s otvormi, ktoré sa nachádzajú v zadnej časti schránky konzoly, a potom ho zatlačíte úplne nadol, až kým sa nezaistí na mieste.

■ Podlahová úložná schránka v batožinovom priestore

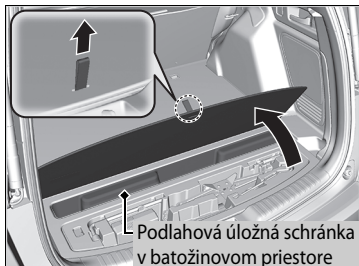

Nadvihnite dolné veko na podlahe batožinového priestoru.

Držiaky na nápoje

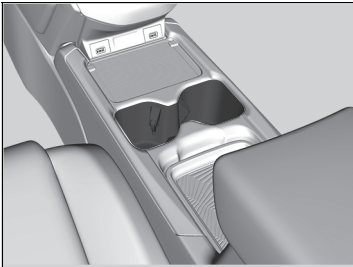

■ Držiaky na nápoje v predných dverách

Sú umiestnené v konzole medzi prednými sedadlami.

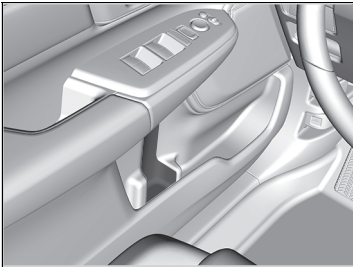

■ Držiaky na nápoje na strane predných dverí

Nachádzajú sa na strane odkladacieho priestoru predných dverí.

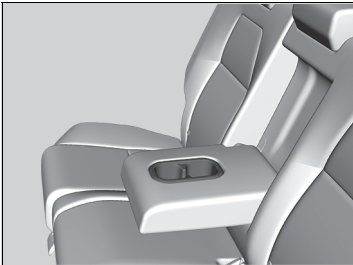

■ Držiaky na nápoje pri zadných sedadlách

Ak chcete použiť držiaky na nápoje pri zadných sedadlách, sklopte opierku ruky nadol.

Držiaky na nápoje

POZNÁMKA

Rozliate tekutiny môžu poškodiť čalúnenie, koberce a elektrické komponenty v interiéri vozidla.

Pri manipulácii s držiakmi na nápoje postupujte opatrne. Horúca tekutina vás môže opariť.



■ **Držiaky na nápoje na strane zadných dverí**

Nachádzajú sa na strane odkladacieho priestoru zadných dverí.

Háčik na šaty

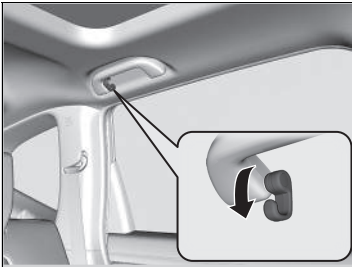

Háčiky na šaty sa nachádzajú na pravých a ľavých zadných držadlách. Ak ho chcete použiť, sklopte ho nadol.



Háčiky na šaty sa nachádzajú aj na ľavom a pravom stĺpiku dverí.

☒ Háčik na šaty

Háčiky na šaty nie sú určené na veľké a ťažké predmety.

■ Kotviace prvky

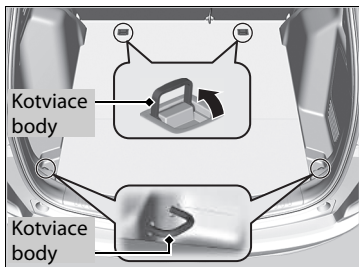

Kotviace body na uchytenie nákladu na podlahe batožinového priestoru možno použiť na prípravu siete na zistenie predmetov.

■ Háčik na batožinu

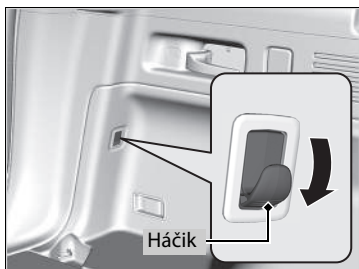

Háčik na batožinu v batožinovom priestore možno použiť na zavesenie ľahkých predmetov.

☒ Kotviace prvky

Počas jazdy nikomu nedovoľte manipulovať s predmetmi v batožinovom priestore. Pri prudkom zabrzdení môžu uvoľnené predmety spôsobiť zranenie.

☒ Háčik na batožinu

POZNÁMKA

Na háčik na batožinu nevesajte veľké predmety ani predmety, ktoré vážia viac než 3 kg. V prípade zavesenia ťažkých alebo veľkých predmetov sa môže háčik poškodiť.

Držiak na slnečné okuliare



Ak chcete držiak na slnečné okuliare otvoriť, potlačte a uvoľnite zárez. Ak chcete držiak zavrieť, zatlačte ho znova, kým sa nezaistí v zavretej polohe.

V tomto držiaku môžete uschovať okuliare alebo iné malé predmety.



■ Zrkadlo na rozhovor*

Súčasťou držiaka na slnečné okuliare je aj zrkadlo. Úplne otvorte držiak na slnečné okuliare a potom ho potlačte do prvej zaistenej polohy.

Pomocou tohto zrkadla môžete vidieť na zadné sedadlá.

☒ Držiak na slnečné okuliare

Pri jazde nechajte držiak zatvorený okrem prípadov, keď si chcete vybrať uložené predmety.

* Nie je k dispozícii u všetkých modelov

■ Kryt batožinového priestoru

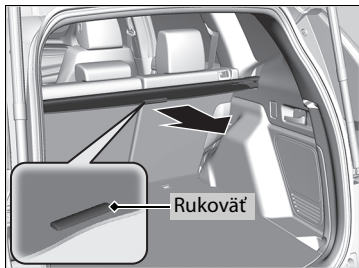

Kryt batožinového priestoru môžete použiť na zakrytie nákladu v batožinovom priestore a ochranu pred priamym slnečným svetlom.

■ Vysunutie:

Nadvihnutím rukoväti v strede okraja krytu snímete z háčiku jednotlivé konce. Následne kryt potiahnite dozadu a vložte upevňovacie tyče do háčikov na oboch stranách otvoru batožinového priestoru.

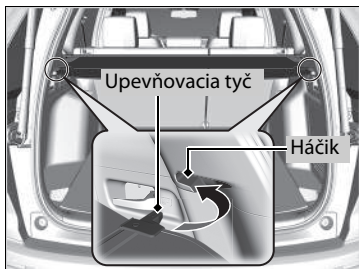

☒ Kryt batožinového priestoru

Počas jazdy nikomu nedovoľte manipulovať s predmetmi v batožinovom priestore. Pri prudkom zabrzdení môžu uvoľnené predmety spôsobiť zranenie.

V batožinovom priestore nekladte na seba predmety do výšky väčšej ako vrchná časť sedadla. Takéto predmety by mohli blokovať výhľad alebo byť vymrštené do vozidla v prípade náhleho zastavenia.

Aby ste zabránili poškodeniu krytu batožinového priestoru:

- Na kryt batožinového priestoru neukladajte žiadne predmety.
- Nezaťažujte kryt batožinového priestoru.

Pri zatahovaní krytu batožinového priestoru sa uistite, že sa každá upevňovacia tyč vsadí do jej príslušnej držiacej drážky. Ak sa tyče nevsadia do svojich drážok, môžu hrkotať pri kontakte s okolitým povrchom.

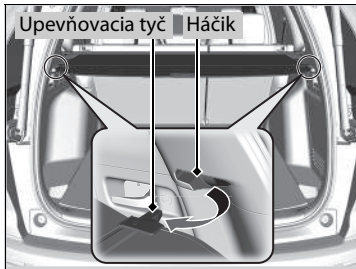

■ **Zasunutie:**

Vytiahnite tyče z háčikov a pomaly navíjajte kryt späť, kým nie je úplne navinutý.

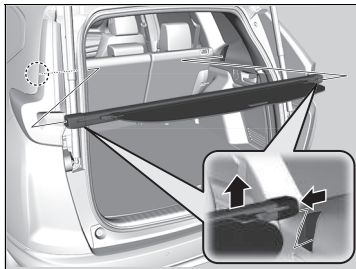

■ **Odstránenie:**

Potlačte niektorý koniec krytu dovnútra a zdvihnite kryt zo svojho miesta.

Ďalšie prvky komfortnej výbavy interiéru

■ Napájacie zásuvky príslušenstva

Napájacie zásuvky príslušenstva možno použiť, keď je systém napájania v polohe PRÍSLUŠENSTVO alebo ZAPNUTÉ.

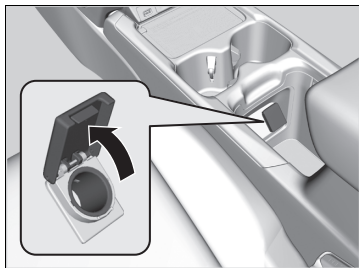

■ Schránka v stredovej konzole

Aby ste ju mohli používať, zásobník zasuňte a otvorte kryt.

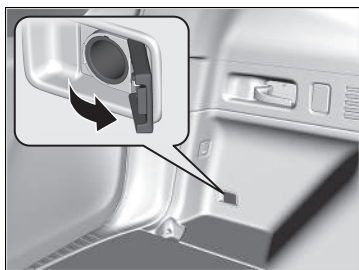

■ Batožinový priestor

Otvorením krytu ju môžete používať.

►► Napájacie zásuvky príslušenstva

POZNÁMKA

Nevkladajte prvok automobilového cigaretového zapalovača. Mohol byť spôsobiť prehriatie napájacej zásuvky.

Napájacia zásuvka príslušenstva je určená na napájanie príslušenstva s maximálnym jednosmerným napájaním 12 V a menovitým príkonom 180 wattov (15 ampérov).

Napájaciu zásuvku príslušenstva používajte iba pri zapnutom systéme napájania, aby sa nevybil 12-voltový akumulátor.

Keď sa napájacia zásuvka nepoužíva, zatvorte kryt, aby sa do nej nedostali žiadne malé predmety.

Bezdrôtová nabíjačka*

Ak chcete použiť bezdrôtovú nabíjačku, spínač zapaľovania musí byť v polohe PRÍSLUŠENSTVO alebo ZAPNUTÉ.

Všetky zariadenia kompatibilné s bezdrôtovým nabíjaním Qi nabíjajte na ploche označenej značkou  nasledujúcim spôsobom:

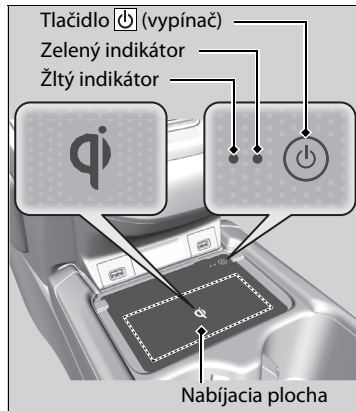

1. Ak chcete systém zapnúť a vypnúť, stlačte a podržte tlačidlo  (Napájanie).
 - Keď je systém aktivovaný, rozsvieti sa zelený indikátor.
2. Umiestnite zariadenie, ktoré chcete nabiť, na nabíjajúcu plochu.
 - Systém začne automaticky nabíjať zariadenie a rozsvieti sa žltý indikátor.
 - Uistite sa, že je zariadenie kompatibilné so systémom a umiestnené nabíjateľnou stranou v strede nabíjajúcej plochy.
3. Po skončení nabíjania sa rozsvieti zelený indikátor.
 - V závislosti od zariadenia ostane žltý indikátor svietiť.

Bezdrôtová nabíjačka*

VÝSTRAHA

Kovové predmety medzi nabíjajúcou podložkou a nabíjaným zariadením sa zahrejú a môžu vás popáliť.

- Pred nabíjaním zariadenia vždy odstráňte cudzie predmety z nabíjajúcej podložky.
- Pred nabíjaním sa uistite, že sa na povrchu nenachádza prach ani nečistoty.
- Zabráňte rozliatiu tekutín (napr. vody, nápojov a pod.) na nabíjačku a zariadenie.
- Na čistenie nabíjajúcej podložky nepoužívajte olej, mazivo, alkohol, benzén ani riedidlo.
- Systém nezakrývajte počas nabíjania uterákmi, oblečením ani inými predmetmi.
- Zabráňte rozstreknutiu aerosólov, ktoré sa môžu dostať do kontaktu s povrchom nabíjajúcej podložky.

Tento systém spotrebúva množstvo energie. Systém nepoužívajte dlhú dobu, keď je systém napájania vypnutý. Mohlo by to znížiť kapacitu 12-voltového akumulátora a spustenie režimu napájania by tak bolo ťažšie.

Pred použitím bezdrôtovej nabíjačky si pozrite používateľskú príručku dodanú s kompatibilným zariadením, ktoré chcete nabiť.

Značky „Qi“ a  sú registrované ochranné známky vo vlastníctve konzorcia Wireless Power Consortium (WPC).

■ Keď sa nabíjanie nespustí

Vykonajte jeden z postupov v nasledujúcej tabuľke.

Indikátor		Príčina	Riešenie
Zelený a žltý	Súčasné blikanie	Medzi nabíjacou plochou a zariadením sa nachádza prekážka.	Odstráňte prekážku.
		Zariadenie sa nenachádza na nabíjacej ploche.	Premiestnite zariadenie do stredu nabíjacej plochy, kde sa nachádza značka  .
Oranžový	Blikanie	Bezdrôtová nabíjačka má poruchu.	Obráťte sa na predajcu kvôli oprave.

►► Bezdrôtová nabíjačka *

POZNÁMKA

Počas nabíjania neumiestňujte na nabíjaciu plochu žiadne magnetické záznamové médiá ani presné zariadenia.

Údaje na kartách, napríklad kreditných, sa môžu v dôsledku magnetického efektu stratit. Presné zariadenia, napríklad hodinky, môžu nesprávne fungovať.

V nasledujúcich prípadoch sa môže nabíjanie zastaviť alebo sa nemusí spustiť:

- Zariadenie je už úplne nabité.
- Zariadenie počas nabíjania dosahuje mimoriadne vysokú teplotu.
- Nachádzate sa na mieste, ktoré emituje silné elektromagnetické vlny alebo šum, napríklad televízna stanica, elektráreň alebo čerpacia stanica.

Zariadenie sa nemusí nabiť, ak nie je veľkosť alebo tvar jeho nabíjacej strany vhodná na použitie s nabíjacou plochou.

Nie všetky zariadenia sú kompatibilné s týmto systémom.

Počas nabíjania je normálne, že sa nabíjacia plocha a zariadenie zahrejú.

Keď sa zariadenie nabíja pomocou bezdrôtovej nabíjačky, na obrazovke audiosystému/informačnej obrazovke sa zobrazí .

►► Bezdrôtová nabíjačka*

Nabíjanie sa môže nakrátko prerušiť v nasledujúcich prípadoch:

- Všetky dvere alebo dvere batožinového priestoru sú zatvorené.

Aby sa zabránilo rušeniu správneho fungovania systému bezkľúčového otvárania.

- Zmení sa poloha vozidla.

Na nabíjacej ploche nenabíjajte súčasne viac ako jedno zariadenie.



Riziko popálenín:

Akékoľvek kovové predmety medzi nabíjacou podložkou a zariadením môžu byť horúce.

* Nie je k dispozícii u všetkých modelov

■ Vyhrievaný volant *

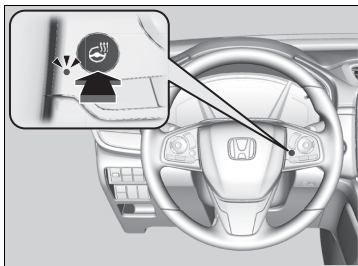

Ak chcete použiť vyhrievanie volantu, režim napájania musí byť v polohe ZAPNUTÉ.

Stlačte tlačidlo na pravej strane volantu.

Po dosiahnutí pohodlnej teploty stlačte tlačidlo znova, čím funkciu vypnete.

Funkcia vyhrievania volantu sa vypne po každom naštartovaní systému napájania, a to aj vtedy, ak ste ju zapli počas poslednej jazdy vozidlom.

▣ Vyhrievaný volant *

Keď je vypnutý systém napájania, nepoužívajte nepretržite funkciu vyhrievania volantu. Takéto podmienky by mohli znížiť kapacitu 12-voltového akumulátora a spustenie režimu napájania by tak bolo ťažšie.

Vyhrievanie predných sedadiel *



Ak chcete použiť vyhrievanie sedadiel, režim napájania musí byť v polohe ZAPNUTÉ.

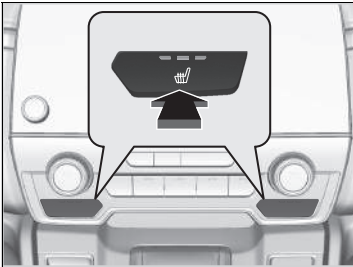

Stlačte tlačidlo vyhrievania sedadla:

- Raz – nastavenie HI (svietia tri indikátory)
- Dvakrát – nastavenie MID (svietia dva indikátory)
- Trikrát – nastavenie LO (svieti jeden indikátor)
- Štyrikrát – nastavenie OFF (nesvieti žiadny indikátor)

Keď je režim napájania nastavený do polohy ZAPNUTÉ, zachováva sa predchádzajúce nastavenie vyhrievania sedadiel.

ⓘ Vyhrievanie predných sedadiel *

⚠ VÝSTRAHA

Pri používaní vyhrievania sedadiel sa môžete popáliť.

Osoby so zníženou schopnosťou vnímať teplotu (napr. diabetici, osoby s nervovým poškodením dolných končatín alebo s ochrnutím) alebo s citlivou pokožkou by nemali používať vyhrievanie sedadiel.

Keď je vypnutý systém napájania, nepoužívajte vyhrievanie sedadiel, ani pri nastavení LO. Takéto podmienky by mohli znížiť kapacitu 12-voltového akumulátora a spustenie režimu napájania by tak bolo ťažšie.

Po určitom čase sa nastavenie intenzity vyhrievania sedadla automaticky zníži postupne vždy o jednu úroveň, kým sa vyhrievanie sedadla nevypne. Uplynutý čas sa líši v závislosti od vnútorného prostredia.

* Nie je k dispozícii u všetkých modelov

■ Vyhrievanie zadných sedadiel*



Ak chcete použiť vyhrievanie sedadiel, režim napájania musí byť v polohe ZAPNUTÉ. Zadné stredové sedadlo nedisponuje vyhrievaním.

Stlačte tlačidlo vyhrievania sedadla:

Raz – nastavenie HI (svietia tri indikátory)

Dvakrát – nastavenie MID (svietia dva indikátory)

Trikrát – nastavenie LO (svieti jeden indikátor)

Štyrikrát – nastavenie OFF (nesvieti žiadny indikátor)

▣ Vyhrievanie zadných sedadiel*

⚠ VÝSTRAHA

Pri používaní vyhrievania sedadiel sa môžete popáliť.

Osoby so zníženou schopnosťou vnímať teplotu (napr. diabetici, osoby s nervovým poškodením dolných končatín alebo s ochrnutím) alebo s citlivou pokožkou by nemali používať vyhrievanie sedadiel.

Keď je vypnutý systém napájania, nepoužívajte vyhrievanie sedadiel, ani pri nastavení LO. Takéto podmienky by mohli znížiť kapacitu 12-voltového akumulátora a spustenie režimu napájania by tak bolo ťažšie.

Po určitom čase sa nastavenie intenzity vyhrievania sedadla automaticky zníži postupne vždy o jednu úroveň, kým sa vyhrievanie sedadla nevyvne. Uplynutý čas sa líši v závislosti od vnútorného prostredia.

Používanie automatickej klimatizácie

System automatickej klimatizácie udržiava v interiéri nastavenú teplotu. System taktiež nastaví správne zmiešanie ohriateho alebo chladného vzduchu, ktoré čo najrýchlejšie zvýši alebo zníži teplotu v interiéri podľa vašich preferencií.

Modely s audiosystémom s farebným displejom

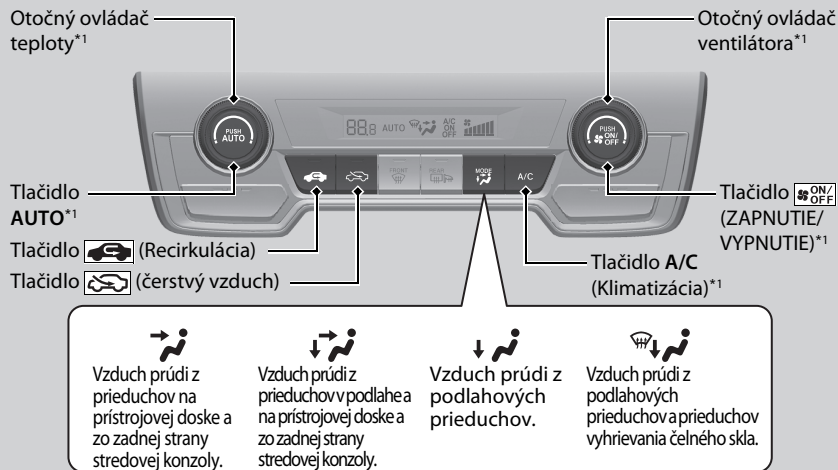

*1 : Znáznornený je model s ľavostranným riadením. V modeloch s pravostranným riadením umiestnenie tlačidiel zrkadlo kopíruje umiestnenie tlačidiel v modeloch s ľavostranným riadením.

Používanie automatickej klimatizácie

Modely s audiosystémom s displejom

Stlačením tlačidla **CLIMATE** (KLÍMA) zobrazíte na obrazovke audiosystému/informačnej obrazovke informácie A/C (KLIMATIZÁCIA), MODE (REŽIM) a ovládanie ventilátora. Výberom ikony môžete zapnúť alebo vypnúť systém klimatizácie A/C, zmeniť režim ventilátora alebo otáčky ventilátora.

Ak počas používania klimatizácie v automatickom režime stlačíte akékoľvek tlačidlo, funkcia stlačeného tlačidla bude mať prioritu.

Modely s audiosystémom s displejom



Vzduch prúdi z priechodov na prístrojovej doske a zo zadnej strany stredovej konzoly.	Vzduch prúdi z priechodov v podlahe a na prístrojovej doske a zo zadnej strany stredovej konzoly.	Vzduch prúdi z podlahových priechodov.	Vzduch prúdi z podlahových priechodov a priechodov vyhrievania čelného skla.

Ovládacie prvky

Ovládač teploty na strane vodiča*1

Tlačidlá ovládania ventilátora

Tlačidlo CLIMATE (KLÍMA)

Tlačidlo SYNC (Synchronizácia)*1

Ovládač teploty na strane spolujazdca*1

Tlačidlo AUTO*1

Tlačidlo ON/OFF (ZAPNUTIE/VYPNUTIE)*1

Tlačidlo (Recirkulácia)

Tlačidlo (čerstvý vzduch)

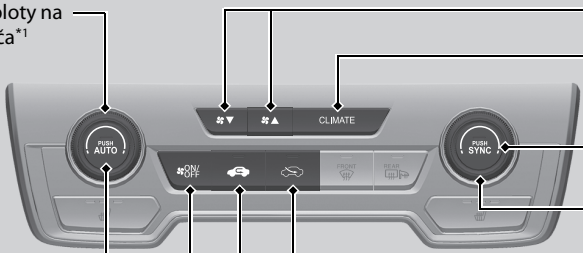

*1 : Znáznomený je model s ľavostranným riadením. V modeloch s pravostranným riadením umiestnenie tlačidiel zrkadlovo kopíruje umiestnenie tlačidiel v modeloch s ľavostranným riadením.

Tento systém používajte, keď je zapnutý systém napájania.

1. Stlačte tlačidlo **AUTO.**

Modely s audiosystémom s farebným displejom

2. Nastavte teplotu v interiéri pomocou otočného ovládača teploty.

Modely s audiosystémom s displejom

2. Nastavte teplotu v interiéri pomocou ovládača teploty na strane vodiča alebo spolujazdca.

3. Stlačením tlačidla  (zapnutie/vypnutie) zrušíte nastavenie.

■ Prepínanie medzi režimom recirkulácie a čerstvého vzduchu

Stlačením tlačidla  (Recirkulácia) alebo  (čerstvý vzduch) môžete prepnúť požadovaný režim v závislosti od podmienok prostredia.

 Režim recirkulácie (indikátor svieti): Recirkulácia vzduchu z interiéru vozidla v systéme.

 Režim čerstvého vzduchu (indikátor svieti): Udržiava vetranie vonkajším vzduchom. V bežných situáciách používajte režim čerstvého vzduchu.

►► Používanie automatickej klimatizácie

Indikátor režimu **AUTO** zhasne, ale funkcie, ktoré nesúvisia so stlačeným tlačidlom, budú riadené automaticky.

Aby sa zabránilo fúkaniu chladného vonkajšieho vzduchu do interiéru, ventilátor nemusí začať fungovať ihneď po stlačení tlačidla **AUTO**.

Ak je teplota v interiéri veľmi vysoká, môžete ho ochladiť rýchlejšie čiastočným otvorením okien, prepnutím systému do režimu AUTO a nastavením nízkej teploty. Zmeňte režim čerstvého vzduchu na režim recirkulácie na čas, kým teplota v interiéri neklesne.

Keď nastavíte teplotu na spodný alebo horný limit, zobrazí sa hlásenie **Lo** (Nízka) alebo **Hi** (Vysoká).

Stlačením tlačidla  môžete zapnúť alebo vypnúť systém klimatizácie. Keď zapnete systém klimatizácie, nastaví sa posledný vybraný režim.

Keď je aktívny režim ECON, systém klimatizácie môže mať zníženú výkonnosť chladenia.

Odmrazenie čelného skla a okien

Modely s audiosystémom s farebným displejom

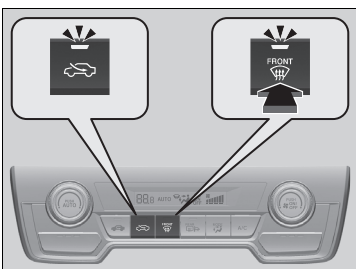

Stlačením tlačidla  (Vyhrievanie čelného skla) sa zapne systém klimatizácie a automaticky sa prepne do režimu čerstvého vzduchu.

Opätovným stlačením tlačidla  tento režim vypnete a systém obnoví predchádzajúce nastavenia.

Modely s audiosystémom s displejom

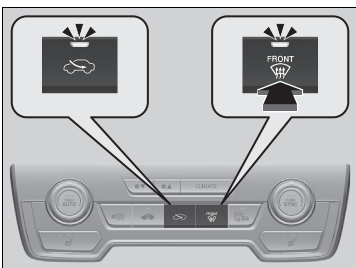

Odmrazenie čelného skla a okien



Kvôli bezpečnosti skontrolujte pred jazdou, či máte jasný výhľad zo všetkých okien.

Nenastavujte teplotu blízko horného ani spodného limitu. Keď sa chladný vzduch dotkne čelného skla, vonkajšia strana čelného skla sa môže zahmlieť.

■ Rýchle odmrazenie okien

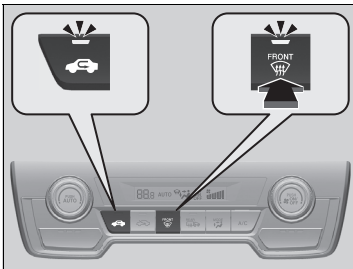
Modely s audiosystémom s farebným displejom



1. Stlačte tlačidlo  (indikátor svieti).
2. Stlačte tlačidlo  (indikátor svieti).

Modely s audiosystémom s displejom

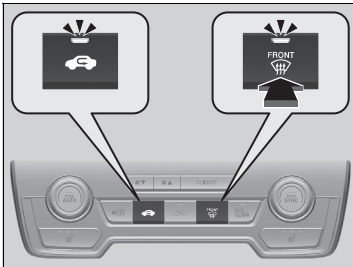

►► Rýchle odmrazenie okien

Po odmrazení okien nastavte režim čerstvého vzduchu. Ak necháte systém v režime recirkulácie, okná sa môžu kvôli vlhkosti zahmlieť. Tým sa zhoršuje viditeľnosť.

Režim synchronizácie *

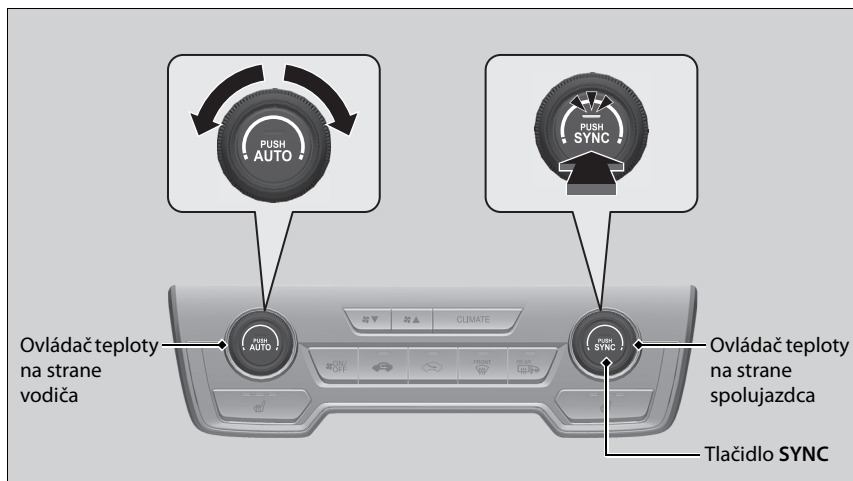

V režime synchronizácie môžete naraz nastaviť teplotu pre stranu vodiča aj spolujazdca.

1. Stlačte tlačidlo **SYNC**.

► Systém sa prepne do režimu synchronizácie.

2. Nastavte teplotu pomocou ovládača teploty na strane vodiča.

Stlačením tlačidla **SYNC** sa vrátite späť do duálneho režimu.

Režim synchronizácie *

Po stlačení tlačidla  sa systém prepne do režimu synchronizácie.

Keď je systém v režime synchronizácie, teplotu na strane vodiča a na strane spolujazdca je možné nastaviť osobitne.

Snímače automatickej klimatizácie

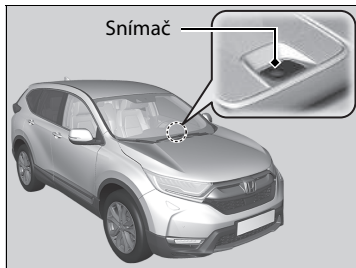

Systém automatickej klimatizácie je vybavený snímačmi. Nezakrývajte ich a nevylejte na ne žiadnu tekutinu.

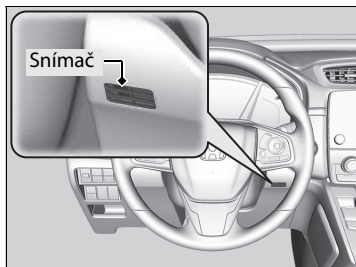

Funkcie

Táto kapitola opisuje spôsob používania funkcií elektronických zariadení.

Audiosystém

Informácie o vašom audiosystéme	288
Porty USB	289
Konektor prídavného vstupu *	290
Ochrana audiosystému proti odcudzeniu	291
Diaľkové ovládanie audiosystému	292
Základná obsluha audio systému	295, 321
Chybové hlásenia audiosystému	383
Všeobecné informácie o audiosystéme	385
Prispôsobiteľné funkcie	390, 398
Telefónny systém hands-free	426, 447

Tiesňová linka (eCall)*

Automatické tiesňové volanie	479
Manuálne tiesňové volanie	481

* Nie je k dispozícii u všetkých modelov

Informácie o vašom audiosystéme

Audiosystém je vybavený AM/FM rádiom. Dokáže prehrať aj obsah v pamäťovom zariadení USB, v zariadeniach iPod, iPhone a v zariadeniach s rozhraním *Bluetooth*[®].

Audiosystém môžete obsluhovať pomocou tlačidiel a spínačov na paneli, diaľkového ovládania na volante alebo ikon v rozhraní dotykového displeja*.

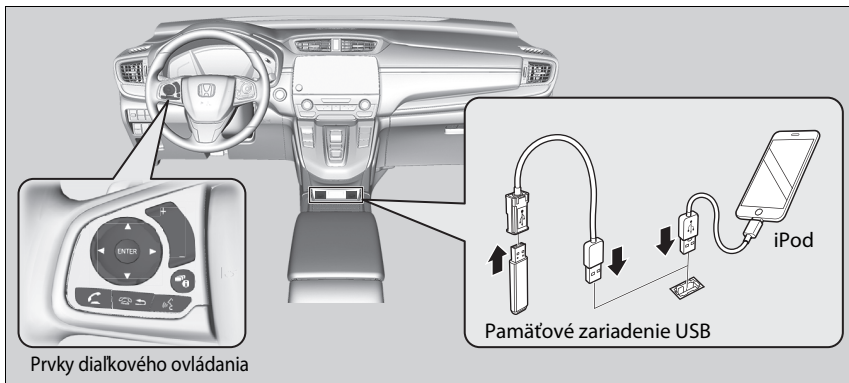

Informácie o vašom audiosystéme

iPod, iPhone a iTunes sú ochranné známky spoločnosti Apple Inc.

Bezklúčová prevádzka

Po nastavení režimu napájania do polohy VOZIDLO VYPNUTÉ môžete audiosystém používať do 30 minút na jeden jazdný cyklus. Ďalšie používanie audiosystému však závisí od stavu akumulátora. Opakované používanie tejto funkcie môže vybiť akumulátor.

Porty USB

Pripojte konektor USB zariadenia iPod alebo pamäťové zariadenie USB do portu USB.

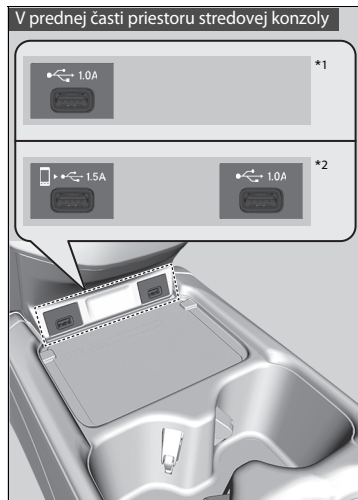

■ V prednej časti priestoru stredovej konzoly

Port USB (1,0 A)

Port USB (1,0 A) slúži na prehrávanie zvukových súborov v pamäťovom zariadení USB, pripojenom mobilnom telefóne a nabíjaných zariadeniach.

Port USB (1,5 A)*

Port USB (1,5 A) slúži na nabíjanie zariadení, prehrávanie zvukových súborov a pripájanie telefónov kompatibilných s nabíjaním smartfónov, službou Apple CarPlay alebo Android Auto.

- ▶ Aby sa zabránilo akýmkoľvek potenciálnym problémom, použite Apple MFi Certified Lightning Connector pre Apple CarPlay, a pre Android Auto USB káble certifikované podľa USB-IF a v súlade s normou USB 2.0.

▶▶ Porty USB

- Zariadenie iPod alebo pamäťové zariadenia USB nenechávajte vo vozidle. Môže ich poškodiť priame slnečné žiarenie alebo vysoké teploty.
- Na pripojenie k portu USB odporúčame používať predlžovací kábel.
- Zariadenie iPod alebo pamäťové zariadenie USB nepripájajte pomocou rozbočovača.
- Nepoužívajte zariadenia, ako sú čítačky kariet alebo jednotky pevného disku, pretože by mohlo dôjsť k poškodeniu súborov.
- Odporúčame, aby ste si pred použitím zariadenia no vozidle vytvorili zálohu vašich údajov.
- Zobrazované správy sa môžu líšiť v závislosti od modelu zariadenia a verzie softvéru.

Ak audiosystém nerozpozna vaše zariadenie iPod, skúste ho niekoľkokrát znova pripojiť alebo zariadenie reštartujte. Ak chcete reštartovať zariadenie, postupujte podľa pokynov výrobcu dodaných so zariadením iPod alebo navštívte lokalitu www.apple.com/ipod.

Port USB poskytuje napájanie s výkonom až 1,5 A/2,5 A. Výkon 1,5 A/2,5 A neposkytuje, pokiaľ si to nevyžiada zariadenie.

Podrobnosti o prúdovej intenzite nájdete v návode na používanie zariadenia, ktoré je potrebné nabiť.

Za určitých podmienok môže zariadenie pripojené k portu vytvárať šum v rádiu, ktoré počúvate.

*1: Modely s audiosystémom s farebným displejom

*2: Modely s audiosystémom s displejom

* Nie je k dispozícii u všetkých modelov

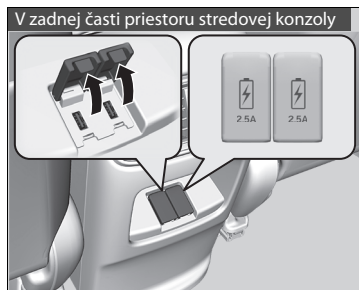

■ V zadnej časti priestoru stredovej konzoly*

Porty USB (2,5 A) slúžia iba na nabíjanie zariadení.

Konektor prídavného vstupu*

Pomocou konektora môžete pripojiť zariadenia.

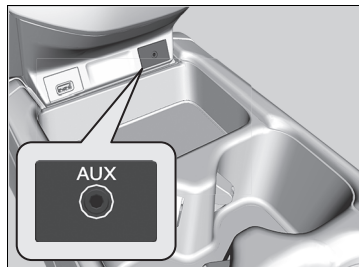

Pripojte zariadenie do vstupného konektora pomocou 3,5 mm stereofónneho minikonektora.

- Audiosystém sa automaticky prepne do režimu AUX.

►► Porty USB

Port USB (2,5 A)*

Tento port slúži iba na nabíjanie batérie. Neumožňuje prehrávanie hudby, ani keď k nemu pripojíte hudobný prehrávač.

►► Konektor prídavného vstupu*

Ak chcete zmeniť režim, stlačte niektoré z tlačidiel režimu zvuku. Do režimu AUX sa môžete vrátiť stlačením tlačidla **MEDIA**.

Ak vymeníte audiosystém, nemôžete používať konektor prídavného vstupu.

Ochrana audiosystému proti odcudzeniu

Audiosystém sa vypne pri odpojení od zdroja napájania, keď sa napríklad odpojí alebo vybije akumulátor. Za určitých podmienok sa v systéme môže zobrazit' obrazovka na zadanie kódu. Ak sa to stane, znova aktivujte audiosystém.

■ Opätovná aktivácia audiosystému

1. Nastavte režim napájania ZAPNUTÉ.
2. Zapnite audiosystém.
3. Stlačte a podržte vypínač audiosystému dlhšie ako dve sekundy.
 - ▶ Audiosystém sa znova aktivuje, keď sa riadiaca jednotka audiosystému pripojí k riadiacej jednotke vozidla. Ak riadiaca jednotka nerozpozna jednotku audiosystému, je potrebné nechať jednotku audiosystému skontrolovať predajcom.

Dialkové ovládanie audiosystému

Táto funkcia vám umožňuje obsluhovať audiosystém počas jazdy. Informácie sa zobrazia v rozhraní s informáciami pre vodiča alebo na projekčnom displeji*.

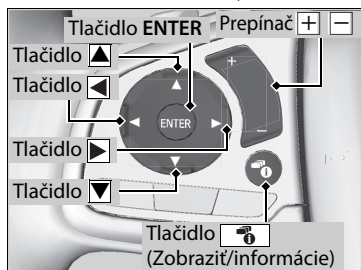

Tlačidlá ▲ ▼

Stlačením tlačidla ▲ alebo ▼ môžete cyklicky prepínať medzi režimami zvuku v nasledujúcom poradí:

Modely s audiosystémom s farebným displejom

FM1→FM2→DAB1→DAB2→LW→MW→
USB/iPod→*Bluetooth*® Audio→AUX

Modely s audiosystémom s displejom

FM→DAB→LW→MW→USB→iPod→
Bluetooth® Audio→Aplikácie→Audio aplikácie

►► Dialkové ovládanie audiosystému

Niektoré režimy sa zobrazia, len keď sa používa príslušné zariadenie alebo médium.

V závislosti od vami pripojeného zariadenia *Bluetooth*® nemusia byť niektoré funkcie k dispozícii.

Stlačením tlačidla ☎↔ (Zavesiť/späť)* sa vrátite sa späť na predchádzajúci príkaz alebo zrušíte príkaz.

Stlačením tlačidla ⓘ (Zobraziť/informácie) zmeníte zobrazenie.

► **Prepínanie displeja** Str. 147

Modely s audiosystémom s displejom

Tlačidlo ENTER

- Počas prehrávania obsahu pamäťového zariadenia USB
1. Na obrazovke audia rozhrania s informáciami pre vodiča stlačením tlačidla **ENTER** zobrazíte zoznam priečinkov.
 2. Stlačením tlačidla ▲ alebo ▼ vyberte priečinok.
 3. Stlačením tlačidla **ENTER** zobrazíte zoznam skladieb daného priečinka.
 4. Stlačením tlačidla ▲ alebo ▼ vyberte skladbu a potom stlačte tlačidlo **ENTER**.

- Pri počúvaní zariadenia iPod
 1. Na obrazovke audia rozhrania s informáciami pre vodiča stlačením tlačidla **ENTER** zobrazte zoznam hudby zariadenia iPod.
 2. Stlačením tlačidla ▲ alebo ▼ vyberte kategóriu.
 3. Stlačením ovládača **ENTER** zobrazte zoznam položiek v danej kategórii.
 4. Stlačením tlačidla ▲ alebo ▼ vyberte položku a potom stlačte tlačidlo **ENTER**.
 - ▶ Stlačte tlačidlo **ENTER** a potom stláčajte tlačidlo ▲ alebo ▼, kým sa nezobrazí požadovaný režim, ktorý chcete prehrať.
- Počas počúvania obsahu zariadenia *Bluetooth*® Audio
 1. Na obrazovke audia rozhrania s informáciami pre vodiča stlačením tlačidla **ENTER** zobrazte zoznam skladieb.
 2. Stlačením tlačidla ▲ alebo ▼ vyberte skladbu a potom stlačte tlačidlo **ENTER**.

Prepínač + - (Hlasitosť)**Stlačte tlačidlo** + : Zvýšenie hlasitosti.**Stlačte tlačidlo** - : Zníženie hlasitosti.

Tlačidlá ◀▶

- Počas počúvania rádia
 - Stlačte tlačidlo ▶:** Výber nasledujúcej predvoľby rozhlasovej stanice.
 - Stlačte tlačidlo ◀:** Výber predchádzajúcej predvoľby rozhlasovej stanice.
 - Stlačte a podržte tlačidlo ▶:** Výber nasledujúcej rozhlasovej stanice so silnou frekvenciou.
 - Stlačte a podržte tlačidlo ◀:** Výber predchádzajúcej rozhlasovej stanice so silnou frekvenciou.
- Počas počúvania obsahu zariadenia iPod, pamäťového zariadenia USB alebo zariadenia *Bluetooth*® Audio
 - Stlačte tlačidlo ▶:** Prechod na nasledujúcu skladbu.
 - Stlačte tlačidlo ◀:** Prechod na začiatok aktuálnej alebo predchádzajúcej skladby.
- Počas počúvania obsahu pamäťového zariadenia USB alebo zariadenia *Bluetooth*® Audio
 - Stlačte a podržte tlačidlo ▶:** Prechod na nasledujúci priečinok.
 - Stlačte a podržte tlačidlo ◀:** Prechod na predchádzajúci priečinok.

Modely s audiosystémom s farebným displejom

Ak chcete použiť audiosystém, režim napájania musí byť nastavený do polohy PRÍSLUŠENSTVO alebo ZAPNUTÉ.

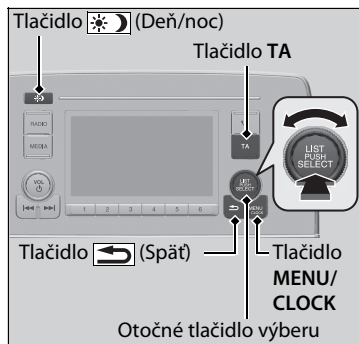

Pomocou otočného tlačidla výberu alebo tlačidla **MENU/CLOCK** prejdete na niektoré zvukové funkcie.

Stlačením tlačidla prepnete medzi normálnym a rozšíreným zobrazením niektorých funkcií.

Otočné tlačidlo výberu: Otočením doľava alebo doprava prechádzate dostupnými možnosťami. Stlačením tlačidla potvrdíte výber.

» Základná obsluha audio systému

Tieto značky znázorňujú pohyb otočného tlačidla výberu. Otočením vyberiete možnosť. Stlačením potvrdíte zadanie.

Položky ponuky

- ➔ **Nastaviť hodiny** Str. 180
- ➔ **Nastavenie tapety** Str. 299
- ➔ **Nastavenie displeja** Str. 302
- ➔ **Prehľadávanie** Str. 308, 310, 317
- ➔ **Režim prehrávania** Str. 314, 317
- ➔ **Nastavenia RDS** Str. 304
- ➔ **Nastavenia DAB** Str. 310
- ➔ **Bluetooth** Str. 318

Pomocou tlačidiel na volante zmeníte požadované nastavenie zvuku.

- ➔ **Dialkové ovládanie audiosystému** Str. 292

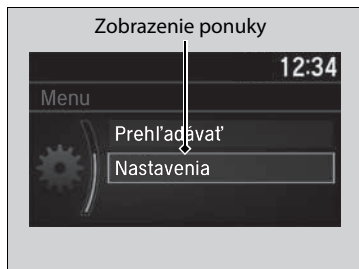

Tlačidlo MENU/CLOCK: Stlačením vyberte akýkoľvek režim.

K dispozícii sú režimy tapety, displeja, hodín, nastavenia jazyka a režimy prehrávania. Možnosti režimu prehrávania obsahujú režimy vyhľadávania, náhodného poradia, opakovania a podobne.

 **Tlačidlo späť:** Stlačením sa vrátite späť na predchádzajúce zobrazenie.

Tlačidlo TA: Stlačením aktivujete stanicu TA.

Tlačidlo  (Deň/noc): Stlačením zmeníte jas obrazovky audiosystému/informačnej obrazovky.

Stlačte tlačidlo  a pomocou otočného ovládača  nastavte jas.

- Každým stlačením tlačidla  prepínate medzi denným režimom, nočným režimom alebo stavom vypnuté.

Obrazovka audiosystému/informačná obrazovka

Zobrazuje stav audiosystému a tapetu. Z tejto obrazovky možno prejsť na rôzne možnosti nastavenia.

■ Prepínanie displeja

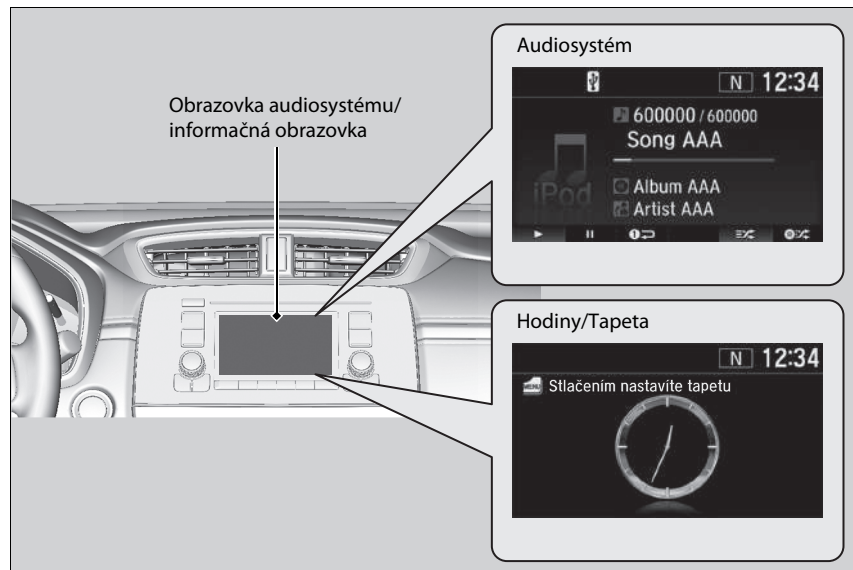







■ Audiosystém

Zobrazí informácie o aktuálnom prehrávaní zvuku.

■ Hodiny/Tapeta

Zobrazí obrazovku s hodinami alebo obrázok, ktorý nahráte.

■ Zmena zobrazenia

1. Stlačte tlačidlo **MENU/CLOCK**.
2. Otočením ovládača  vyberte položku **Nastavenia** a potom stlačte ovládač .
3. Otočením prvku  vyberte položku **Zmena zobrazenia**, potom stlačte tlačidlo .
4. Otočením ovládača  vyberte položku **Tapeta** a potom stlačte ovládač 
 - Ak sa chcete vrátiť na obrazovku audiosystému/informačnú obrazovku, vyberte položku **Audio**.

Nastavenie tapety

Tapetu na obrazovke audiosystému/informačnej obrazovke možno meniť, uložiť a odstrániť.

■ Nahranie pozadia

Z pamäťového zariadenia USB môžete importovať najviac tri obrázky, ktoré sa použijú ako pozadie. Import obrázkov prebieha po jednom.

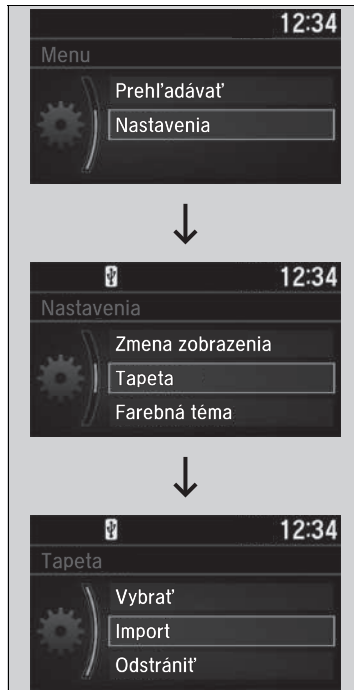









1. Pripojte pamäťové zariadenie USB k portu USB.
► **Porty USB** Str. 289
2. Stlačte tlačidlo **MENU/CLOCK**.
3. Otočením ovládača vyberte položku **Nastavenia** a potom stlačte ovládač .
4. Otočením ovládača vyberte položku **Tapeta** a potom stlačte ovládač .
5. Otočením prvku vyberte položku **Import** a potom stlačte ovládač .
► Názov obrázka sa zobrazí v zozname.
6. Otočením prvku vyberte požadovaný obrázok a potom stlačte ovládač .
► Zobrazia sa zvolené obrázky.
7. Stlačením prvku uložte obrázok.
8. Stlačením prvku vyberte **OK**.
9. Otočením prvku vyberte umiestnenie, kde sa má obrázok uložiť, a potom stlačte ovládač .
► Zobrazenie sa vráti späť na obrazovku nastavenia tapety.







►► Nastavenie tapety

- Keď importujete súbory s pozadiami, obrázkov musí byť umiestnený v koreňovom adresári pamäťového zariadenia USB. Obrázky v priečinku nemožno importovať.
- Názov súboru musí mať menej ako 64 znakov.
- Formát súboru s obrázkom na importovanie musí byť BMP (bmp) alebo JPEG (jpg).
- Obmedzenie veľkosti jednotlivých súborov je 2 MB.
- Maximálna veľkosť obrázkov je 1 920 x 936 pixelov. Ak je veľkosť obrázka menšia ako 480 x 234 pixelov, obrázok sa zobrazí v strednej časti obrazovky s čiernymi okrajmi.
- Vybrať sa dá až 255 súborov.
- Ak pamäťové zariadenie USB neobsahuje žiadne obrázky, zobrazí sa chybové hlásenie.
- Funkcia nastavenia tapety je počas jazdy obmedzená.











■ Výber pozadia

1. Stlačte tlačidlo **MENU/CLOCK**.
2. Otočením ovládača  vyberte položku **Nastavenia** a potom stlačte ovládač .
3. Otočením ovládača  vyberte položku **Tapeta** a potom stlačte ovládač .
4. Otočením ovládača  vyberte položku **Vybrať** a potom stlačte ovládač 
 - Obrazovka sa prepne späť na zoznam tapiet.
5. Otočením prvku  vyberte požadovanú tapetu a potom stlačte ovládač .

■ Zobrazenie tapety po jej nastavení

1. Stlačte tlačidlo **MENU/CLOCK**.
2. Otočením ovládača  vyberte položku **Nastavenia** a potom stlačte ovládač .
3. Otočením prvku  vyberte položku **Zmena zobrazenia**, potom stlačte tlačidlo .
4. Otočením ovládača  vyberte položku **Tapeta** a potom stlačte ovládač .
5. Stláčajte tlačidlo  (Späť), až kým sa nezobrazí hlavná obrazovka.

■ Odstránenie pozadia

1. Stlačte tlačidlo **MENU/CLOCK**.
2. Otočením ovládača  vyberte položku **Nastavenia** a potom stlačte ovládač .
3. Otočením ovládača  vyberte položku **Tapeta** a potom stlačte ovládač .
4. Otočením prvku  vyberte položku **Odstrániť** a potom stlačte ovládač 
 - Obrazovka sa prepne späť na zoznam tapiet.
5. Otočením ovládača  vyberte tapetu, ktorú chcete odstrániť, a potom stlačte ovládač .
6. Otočením prvku  vyberte položku **Áno** a stlačte tlačidlo 
 - Zobrazenie sa vráti späť na obrazovku nastavenia tapety.

►► Nastavenie tapety

Ak sa chcete vrátiť na predchádzajúcu obrazovku, stlačte tlačidlo  (Späť).

Ak je súbor veľký, zobrazenie jeho ukážky chvíľu trvá.

Nastavenie zvuku

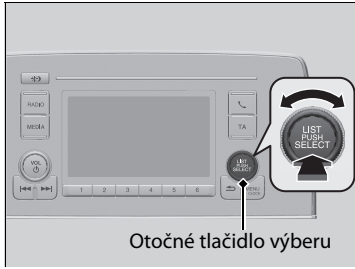

Stlačte tlačidlo **MENU/CLOCK**, otočením ovládača vyberte položku **Zvuk** a potom stlačte tlačidlo . Otáčaním ovládača môžete prechádzať nasledujúcimi možnosťami:

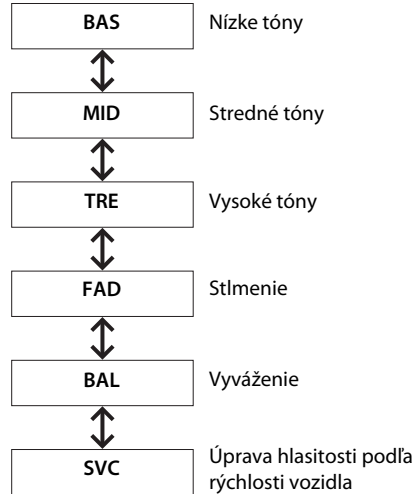

Otočením ovládača upravte nastavenie zvuku a potom stlačte ovládač .

▣ Nastavenie zvuku

Funkcia SVC má štyri režimy: **Vypnutá**, **Nízka**, **Stredná** a **Vysoká**.

Funkcia SVC reguluje úroveň hlasitosti na základe rýchlosti vozidla. Pri rýchlejšej jazde sa hlasitosť zvýši. Pri spomalení sa hlasitosť zníži.

Nastavenie displeja

Na obrazovke audiosystému/informačnej obrazovke môžete meniť jas alebo farebný motív.

Zmena jasu obrazovky

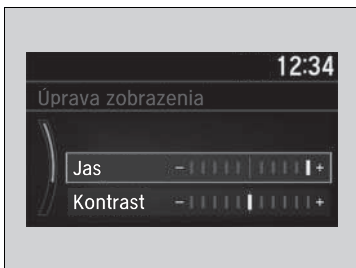

1. Stlačte tlačidlo **MENU/CLOCK**.
2. Otočením ovládača vyberte položku **Nastavenia** a potom stlačte ovládač .
3. Otočením prvku vyberte položku **Úprava zobrazenia**, potom stlačte tlačidlo .
4. Otočením ovládača vyberte položku **Jas** a potom stlačte ovládač .
5. Otočením ovládača upravte nastavenia a potom stlačte ovládač .

Zmena farebného motívu obrazovky

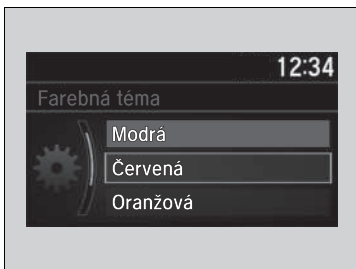

1. Stlačte tlačidlo **MENU/CLOCK**.
2. Otočením ovládača vyberte položku **Nastavenia** a potom stlačte ovládač .
3. Otočením prvku vyberte položku **Farebná téma**, potom stlačte tlačidlo .
4. Otočením ovládača vyberte požadované nastavenie a potom stlačte ovládač .

Zmena jasu obrazovky

Rovnakým spôsobom môžete zmeniť nastavenia funkcií **Kontrast** a **Úroveň čiernej**.

Prehrávanie AM/FM rádia

Tlačidlo RADIO
Stlačením vyberiete frekvenčné pásmo.

Obrazovka audiosystému/informačná obrazovka

Ovládač VOL/ (Hlasitosť/ napájanie)
Stlačením zapnete a vypnete audiosystém.
Otáčaním nastavíte hlasitosť.

Tlačidlá (Hľadať/vynechať)
Stlačením tlačidla alebo vyhľadáte stanicu so silným signálom smerom nahor alebo nadol v rámci vybratého pásma.

Tlačidlá predvolby (1 – 6)
Uloženie stanice:
1. Naladíte požadovanú stanicu.
2. Stlačte niektoré tlačidlo predvolby a podržte ho, kým nezaznie pípnutie.
Ak chcete počúvať uloženú stanicu, vyberte príslušné frekvenčné pásmo a stlačte tlačidlo predvolby.

Tlačidlo TA

Otočné tlačidlo výberu
Otočením naladíte rozhlasovú frekvenciu.
Stlačením a následným otočením vyberiete položku. Následným opätovným stlačením uskutočnite výber.

Tlačidlo MENU/CLOCK
Stlačením zobrazíte položky ponuky.



Tlačidlo (Späť)
Stlačením tlačidla prejdete na predchádzajúce zobrazenie alebo zrušíte nastavovanie.

Režim FM

Funkcia Radio Data System (RDS)

Poskytuje praktické automatické služby týkajúce sa aktuálne zvolenej stanice FM s podporou služby RDS.

■ Vyhľadanie stanice RDS v zozname staníc

1. Počas počúvania stanice FM stlačte ovládač .
2. Pomocou tlačidla  vyberte požadovanú stanicu a stlačte tlačidlo .







■ Aktualizácia zoznamu

Aktualizáciu zoznamu staníc môžete vykonať kedykoľvek.

1. Počas počúvania stanice FM stlačte ovládač .
2. Pomocou tlačidla  vyberte položku **Aktualizovať zoznam** a stlačte tlačidlo .

■ Rádiový text

Zobrazuje informácie textu rádia pre vybratú stanicu RDS.

1. Stlačte tlačidlo **MENU/CLOCK**.
 2. Otočením ovládača  vyberte položku **Nastavenia** a potom stlačte ovládač .
 3. Otočením ovládača  vyberte položku **Nastavenia RDS** a potom stlačte ovládač .
 4. Otočením ovládača  vyberte možnosť **Funkcia radio text** a potom stlačte ovládač .
- Ak chcete funkciu vypnúť, znova vyberte položku **Funkcia radio text**.

►► Prehrávanie AM/FM rádia

Indikátor **ST** na displeji signalizuje stereofónne vysielanie v pásme FM.

Stereofónne prehrávanie nie je k dispozícii v pásme AM.

Do pamäte priradenej k tlačidlám predvolieb môžete uložiť 12 staníc v pásme AM a 12 staníc v pásme FM. Pásmo AM obsahuje dva druhy frekvencií LW a MW a pre každú z nich možno uložiť šesť staníc. V rámci možnosti FM1 môžete uložiť šesť staníc a v rámci možnosti FM2 ďalších šesť.

Prepínanie režimu zvuku

Stlačte tlačidlá výberu zdroja zvuku na volante.

► **Dialkové ovládanie audiosystému** Str. 292

►► Funkcia Radio Data System (RDS)







Keď vyberiete stanicu v pásme FM podporujúcu službu RDS, služba RDS sa automaticky zapne a zobrazenie frekvencie sa zmení na zobrazenie názvu danej stanice. Keď však signál danej stanice zoslabne, namiesto názvu stanice sa zobrazí príslušná frekvencia.

Zapnutie a vypnutie funkcie alternatívnej frekvencie (AF) zapne a vypne funkciu RDS.

Stlačením tlačidla  zapínate alebo vypínate funkciu.





■ Alternatívna frekvencia (AF)

Automatická zmena frekvencie rovnakého programu pri zmene regiónu.

1. Stlačte tlačidlo **MENU/CLOCK**.
2. Otočením ovládača  vyberte položku **Nastavenia** a potom stlačte ovládač .
3. Otočením ovládača  vyberte položku **Nastavenia RDS** a potom stlačte ovládač .
4. Otočením ovládača  vyberte položku **AF** a potom stlačte ovládač .
 - Ak chcete funkciu vypnúť, znova vyberte položku **AF**.

■ Regionálny program (REG)







Zachovanie rovnakej frekvencie staníc v rámci regiónu, aj keď signál zoslabne.

1. Stlačte tlačidlo **MENU/CLOCK**.
2. Otočením ovládača  vyberte položku **Nastavenia** a potom stlačte ovládač .
3. Otočením ovládača  vyberte položku **Nastavenia RDS** a potom stlačte ovládač .
4. Otočením ovládača  vyberte položku **REG** a potom stlačte ovládač .
 - Ak chcete funkciu vypnúť, znova vyberte položku **REG**.



Okrem režimu AM/FM/DAB

■ Spravodajský program (Správy)

Automatické naladenie spravodajského programu.

1. Stlačte tlačidlo **MENU/CLOCK**.
2. Otočením ovládača  vyberte položku **Nastavenia** a potom stlačte ovládač .
3. Otočením ovládača  vyberte položku **Nastavenia RDS** a potom stlačte ovládač .
4. Otočením ovládača  vyberte položku **Správy** a potom stlačte ovládač .
 - Ak chcete funkciu vypnúť, znova vyberte položku **Správy**.

» Funkcia Radio Data System (RDS)

Ak systém v položke **Zoznam staníc** nedokáže nájsť žiadnu stanicu, zobrazí sa hlásenie, ktoré vás vyzve na aktualizáciu zoznamu. Otáčaním prvku  vyberte položku **Áno** a stlačením tlačidla  aktualizujete zoznam.

■ Tlačidlo dopravných správ (TA)

Funkcia pohotovostného režimu TA umožňuje systému prijímať dopravné správy v akomkoľvek režime. Posledná naladená stanica musí byť stanica s podporou dopravných správ systému RDS.

Zapnutie funkcie: Stlačte tlačidlo **TA**. Keď sa na naposledy naladenej stanici začnú vysielat' dopravné správy, systém sa automaticky prepne do režimu FM. Na displeji sa zobrazí hlásenie TA INFO. Po skončení vysielania dopravných správ sa systém prepne späť do posledného zvoleného režimu.

Ak sa chcete vrátiť do posledného zvoleného režimu počas dopravných správ, znova stlačte tlačidlo **TA**.

Zrušenie funkcie: Stlačte tlačidlo **TA**.

☒ Funkcia Radio Data System (RDS)

TA

Keď stlačíte tlačidlo **TA**, na displeji sa zobrazí indikátor **TA**.

Ak vyberiete položku **Prehľadávanie**, kým je zapnutá funkcia pohotovostného režimu TA, systém bude vyhľadávať len stanice TP.

Stlačenie tlačidla **TA** počas dopravných správ nezruší funkciu pohotovostného režimu TA.

Okrem režimu AM/FM/DAB

■ Typ programu (PTY)/funkcia prerušenia správami

Umožňuje systému prerušiť ktorýkoľvek režim správami. Posledná naladená stanica musí byť stanica s kódovaním NEWS PTY.

Aktivácia funkcie: Vyberte funkciu **Správy** v položke **Nastavenia RDS** a pred prepnutím na iný režim zobrazte položku SPRÁVY PTY. Keď sa na naposledy naladenej stanici začnú vysielat správy, systém sa automaticky prepne do režimu FM.

📡 **Spravodajský program (Správy)** Str. 305

System sa prepne späť na posledný zvolený režim, ak prepnete na iný program alebo signál zoslabne.



■ Alarm funkcie PTY

Kód ALARM funkcie PTY sa používa na núdzové oznamy, napríklad v prípade prírodnej katastrofy. Keď systém prijme tento kód, na displeji sa zobrazí hlásenie ALARM a systém preruší činnosť zvukového zariadenia.

Režim AM (LW/MW)

Zoznam staníc

Uvádza rozhlasové stanice s najsilnejším signálom vo vybratom pásme.

1. Počas počúvania stanice FM stlačte tlačidlo .
2. Pomocou tlačidla  vyberte požadovanú stanicu a stlačte tlačidlo .

Aktualizácia zoznamu

Aktualizáciu zoznamu staníc môžete vykonať kedykoľvek.

1. Počas počúvania stanice FM stlačte tlačidlo .
2. Pomocou tlačidla  vyberte položku **Aktualizovať zoznam** a stlačte tlačidlo .



Prehľadávanie

Pustí 10 sekundovú ukážku každej zo staníc s najsilnejším signálom vo vybratom pásme.

1. Stlačte tlačidlo **MENU/CLOCK**.
2. Otočením ovládača  vyberte položku **Prehľadávať** a potom stlačte ovládač .

Ak chcete prehľadávanie vypnúť, stlačte položku .

» Zoznam staníc

Ak systém v položke **Zoznam staníc** nedokáže nájsť žiadnu stanicu, zobrazí sa hlásenie, ktoré vás vyzve na aktualizáciu zoznamu. Otáčaním prvku  vyberte položku **Áno** a stlačením tlačidla  aktualizujte zoznam.

Prehrávanie vysielania DAB (Digital Audio Broadcasting)

**Obrazovka audiosystému/
informačná obrazovka**

Tlačidlo RADIO
Stlačením vyberiete frekvenčné pásmo.

Ovládač VOL / [ON/OFF]
(Hlasnosť/napájanie)
Stlačením zapnete a vypnete audiosystém.
Otáčaním nastavíte hlasnosť.

Tlačidlá [SKIP-] / [SKIP+]
(Hľadať/vynechať)
Stlačením tlačidla [SKIP-] alebo [SKIP+] naładíte multiplex DAB.

Tlačidlá predvolieb (1 – 6)
Uloženie stanice:
1. Naładte požadovanú stanicu.
2. Stlačte niektoré tlačidlo predvolby a podržte ho, kým nezaznie pípnutie.
Ak chcete počúvať uloženú stanicu, vyberte príslušné frekvenčné pásmo a stlačte tlačidlo predvolby.

Keď je zvolené pásmo DAB, na displeji sa zobrazí indikátor intenzity signálu vysielania DAB.

Otočné tlačidlo výberu
Otáčaním naładíte stanicu.
Stlačením a následným otočením vyberiete položku. Následným opätovným stlačením uskutočnite výber.



Tlačidlo MENU/CLOCK
Stlačením zobrazíte položky ponuky.

Tlačidlo [REVERSE] (Späť)
Stlačením tlačidla prejdete na predchádzajúce zobrazenie alebo zrušíte nastavovanie.





Zoznam staníc a zoznam multiplexov

■ Vyhľadanie stanice vysielania DAB zo zoznamu služieb alebo zoznamu súborov

Vyhľadanie stanice vysielania DAB zo zoznamu staníc:

1. Kým je zvolený režim vysielania DAB, stlačte tlačidlo .
2. Pomocou tlačidla  vyberte požadovanú stanicu a stlačte tlačidlo .
 - Ak vyberiete možnosť **Aktualizovať zoznam**, systém aktualizuje zoznam staníc.

Vyhľadanie stanice vysielania DAB zo zoznamu multiplexov:

1. Kým je zvolený režim vysielania DAB, stlačte tlačidlo .
2. Otočením ovládača  vyberte položku **Zoznam multiplexov** a potom stlačte tlačidlo .
3. Otočením ovládača  vyberte multiplex a stlačte ovládač .
 - Ak vyberiete možnosť **Aktualizovať zoznam**, systém aktualizuje zoznam multiplexov.

■ Prehľadávanie







Pustí 10 sekundovú ukážku každej zo staníc s najsilnejším signálom vo vybratom pásme.

1. Stlačte tlačidlo **MENU/CLOCK**.
2. Otočením ovládača  vyberte položku **Prehľadávať** a potom stlačte ovládač .

Ak chcete prehľadávanie vypnúť, stlačte položku .

■ Funkcia radio text:

Zobrazuje textové informácie rádia vybratej stanice DAB.

1. Stlačte tlačidlo **MENU/CLOCK**.
2. Otočením ovládača  vyberte položku **Nastavenia** a potom stlačte ovládač .
3. Otočením ovládača  vyberte položku **Nastavenia DAB** a stlačte ovládač .
4. Otočením ovládača  vyberte možnosť **Funkcia radio text** a potom stlačte ovládač .
 - Ak chcete funkciu vypnúť, znova vyberte položku **Funkcia radio text**.



►► Zoznam staníc a zoznam multiplexov

V pamäti tlačidla predvolby možno uložiť 12 staníc DAB. V rámci pásma DAB1 aj DAB2 môžete uložiť 6 staníc.

Prepínanie režimu zvuku

Stlačte tlačidlá výberu zdroja zvuku na volante.

►► **Dialkové ovládanie audiosystému** Str. 292





Ak systém nedokáže nájsť stanicu, zobrazí sa hlásenie s potvrdením na aktualizáciu zoznamu. Otáčaním prvku  vyberte položku **Áno** a stlačením tlačidla  aktualizujete zoznam.

►► Funkcia radio text:

Na displeji sa zobrazí indikátor **TEXT**, ktorý upozorňuje, že sú k dispozícii textové informácie rádia.







■ Vysielanie DAB:

Automaticky vyhľadá stanicu zo súborov a prepne sa na ňu.

1. Stlačte tlačidlo **MENU/CLOCK**.
2. Otočením ovládača  vyberte položku **Nastavenia** a potom stlačte ovládač .
3. Otočením ovládača  vyberte položku **Nastavenia DAB** a potom stlačte ovládač .
4. Otočením ovládača  vyberte položku **Vysielanie DAB** a potom stlačte ovládač .
 - Ak chcete funkciu vypnúť, znova vyberte položku **Vysielanie DAB**.









■ Vysielanie FM:

Ak systém nájde rovnakú stanicu v pásme FM, automaticky sa prepne do uvedeného pásma.

1. Stlačte tlačidlo **MENU/CLOCK**.
2. Otočením ovládača  vyberte položku **Nastavenia** a potom stlačte ovládač .
3. Otočením ovládača  vyberte položku **Nastavenia DAB** a stlačte ovládač .
4. Otočením ovládača  vyberte položku **Vysielanie FM** a potom stlačte ovládač .
 - Ak chcete funkciu vypnúť, znova vyberte položku **Vysielanie FM**.

■ Výber pásma:

Môžete vybrať špecifické pásma. To môže skracovať čas potrebný na aktualizáciu zoznamov a vyhľadávania staníc.

1. Stlačte tlačidlo **MENU/CLOCK**.
2. Otočením ovládača  vyberte položku **Nastavenia** a potom stlačte ovládač .
3. Otočením ovládača  vyberte položku **Nastavenia DAB** a stlačte ovládač .
4. Otočením ovládača  vyberte položku **Výber pásma** a potom stlačte ovládač .
5. Otočením ovládača  vyberte položku **Obe, Pásmo III** alebo **Pásmo L** a potom stlačte ovládač .

Prehrávanie obsahu prehrávača iPod





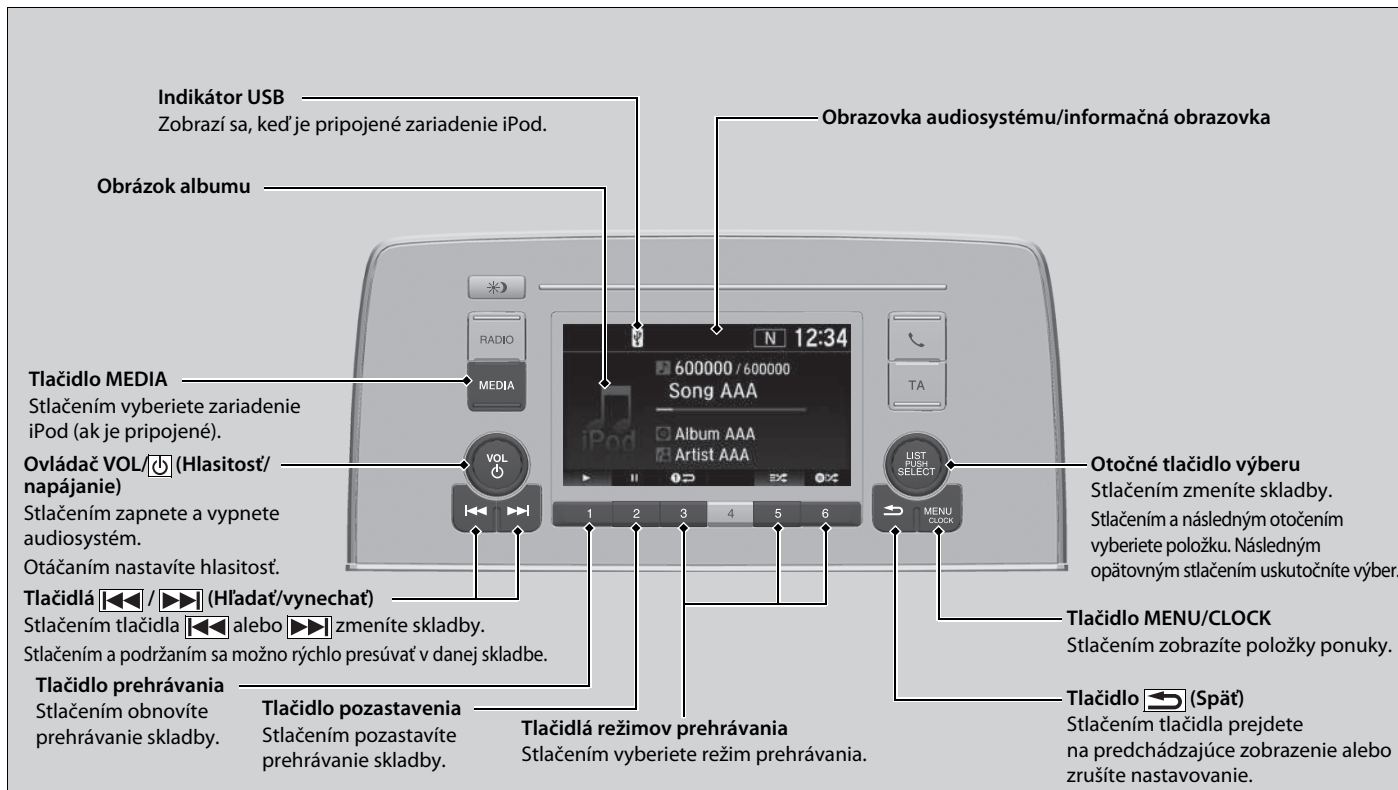

Pomocou konektora USB pripojte zariadenie iPod k portu USB a stlačte tlačidlo **MEDIA**.

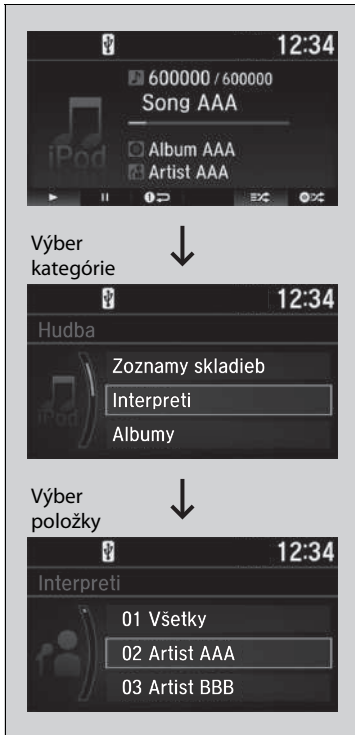
► **Porty USB** Str. 289



Ako vybrať skladbu z hudobného zoznamu v iPode pomocou otočného ovládača



1. Stlačením ovládača  zobrazte hudobný zoznam zariadenia iPod.
2. Otočením ovládača  vyberte kategóriu.
3. Stlačením ovládača  zobrazte zoznam položiek v danej kategórii.
4. Otočením prvku  vyberte požadovanú položku a stlačte tlačidlo .
 - Stlačte  a opakovane otáčajte ovládač , kým sa nezobrazí položka, ktorú chcete prehrať.

►► Prehrávanie obsahu prehrávača iPod

Dostupné prevádzkové funkcie sa líšia podľa modelov alebo verzií. Niektoré funkcie nemusia byť dostupné v audiosystéme vozidla.

V prípade problému sa na obrazovke audiosystému/informačnej obrazovke zobrazí chybové hlásenie.

► **Zariadenie iPod/jednotka USB flash** Str. 383

■ Ako vybrať režim prehrávania

Pri prehrávaní skladby môžete vybrať režimy opakovania a náhodného výberu.



Tlačidlá režimov prehrávania

Nad tlačidlami režimov prehrávania sú zobrazené ikony príslušných dostupných režimov. Stlačte tlačidlo zodpovedajúce režimu, ktorý chcete zvoliť.

■ Vypnutie režimu prehrávania:

Stlačte zvolené tlačidlo.

►► Ako vybrať režim prehrávania

Položky ponuky režimu prehrávania

🎵 Albumy náhodne: Všetky dostupné albumy vo vybranej kategórii (zoznamy skladieb, interpreti, albumy, skladby, žánre, rozhlasové archívy, audioknihy alebo skladatelia) sa prehrávajú v náhodnom poradí.

🎵 Všetko náhodne: Všetky dostupné skladby vo vybranej kategórii (zoznamy skladieb, interpreti, albumy, skladby, žánre, rozhlasové archívy, audioknihy alebo skladatelia) sa prehrávajú v náhodnom poradí.

🔁 Opakovať jednu skladbu: Opakuje aktuálnu skladbu.

Režim prehrávania môžete vybrať aj stlačením tlačidla **MENU/CLOCK**.

Otočením ovládača 🕒 vyberte položku **Režim prehrávania** a potom stlačte ovládač 🕒. Otočením ovládača 🕒 vyberte režim a potom stlačte ovládač 🕒. Ak chcete režim vypnúť, otočením prvku 🕒 vyberte položku **Normálne prehrávanie**, potom stlačte tlačidlo 🕒.

Prehrávanie z jednotky USB flash

Audiosystém dokáže prečítať a prehrať zvukové súbory v pamäťovom zariadení USB vo formáte MP3, WMA, AAC*1 alebo WAV.

Pripojte jednotku USB flash k portu USB a stlačte tlačidlo **MEDIA**.



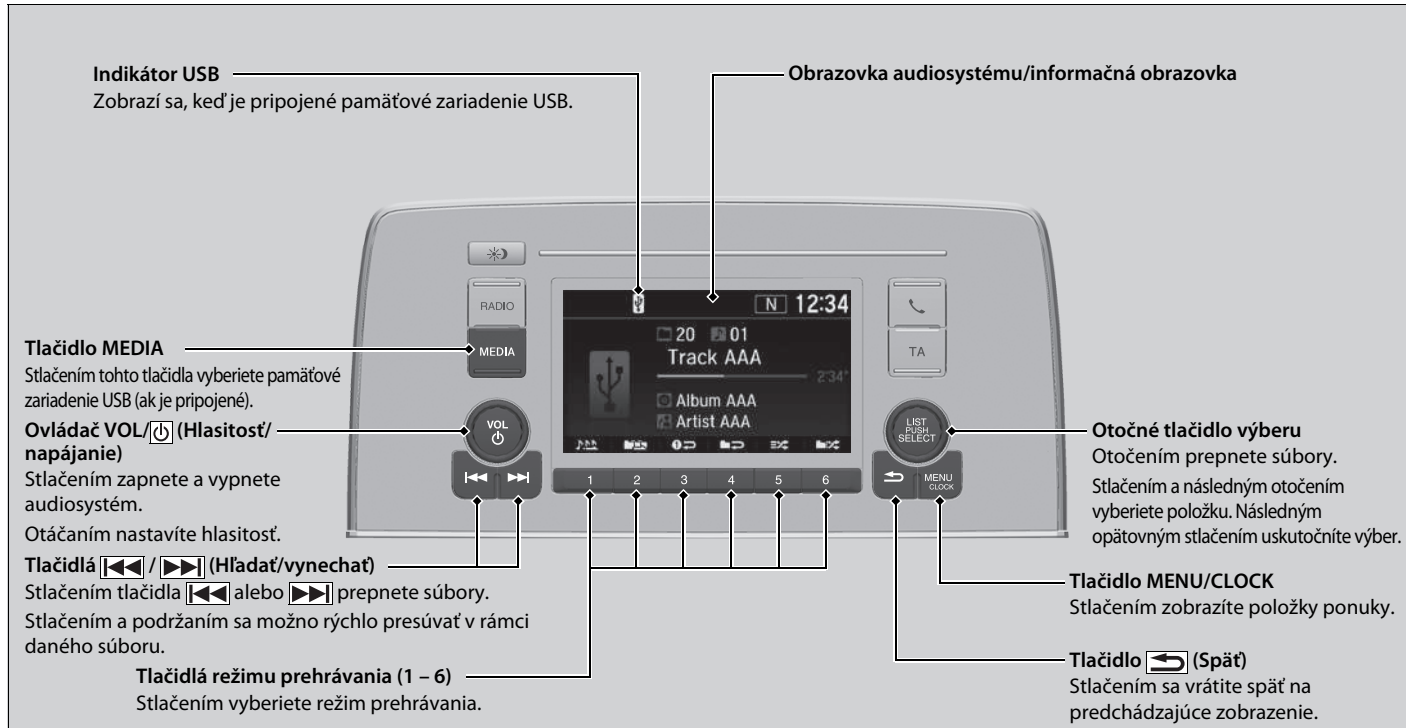

► Porty USB Str. 289

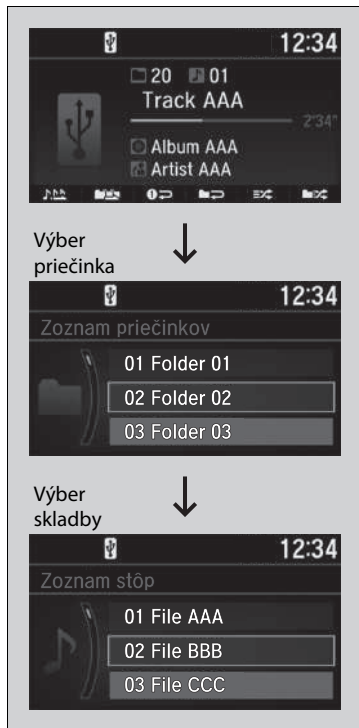

*1: Táto jednotka prehráva iba súbory formátu AAC nahraté pomocou programu iTunes.

Ako vybrať súbor z priečinka pomocou otočného tlačidla výberu



1. Stlačením ovládača  zobrazíte zoznam priečinkov.
2. Otočením prvku  vyberte priečinok.
3. Stlačením ovládača  zobrazíte zoznam súborov v rámci daného priečinka.
4. Otočením prvku  vyberte súbor a stlačte tlačidlo .

Prehrávanie z jednotky USB flash

Používajte odporúčané pamäťové zariadenia USB.

➤ **Všeobecné informácie o audiosystéme** Str. 385

Súbory formátu WMA chránené správou digitálnych práv (DRM) nie je možné prehrať.

Audiosystém zobrazí hlásenie **Neprehrateľný súbor** a prejde na nasledujúci súbor.

V prípade problému sa na obrazovke audiosystému/ informačnej obrazovke zobrazí chybové hlásenie.

➤ **Zariadenie iPod/jednotka USB flash** Str. 383

Ako vybrať režim prehrávania

Pri prehrávaní súboru môžete vybrať režimy opakovania, náhodného poradia a vyhľadávania.



Nad tlačidlami režimov prehrávania sú zobrazené ikony príslušných dostupných režimov. Stlačte tlačidlo zodpovedajúce režimu, ktorý chcete zvoliť.

■ Vypnutie režimu prehrávania:

Stlačte zvolené tlačidlo.

►► Ako vybrať režim prehrávania

Položky ponuky režimu prehrávania

Opakovanie

Opakovať jeden priečinkok: Opakuje všetky súbory v aktuálnom priečinku.

Opakovať jednu skladbu: Opakuje aktuálny súbor.

Náhodne

Náhodne v priečinku: Prehráva všetky súbory v aktuálnom priečinku v náhodnom poradí.

Náhodne všetko: Prehráva všetky súbory v náhodnom poradí.

Prehľadávanie

Vyhľadávať v priečinkoch: Prehrá 10-sekundovú ukážku prvého súboru v každom z hlavných priečinkov.

Vyhľadávať skladby: Prehrá 10-sekundovú ukážku všetkých súborov v aktuálnom priečinku.

Režim prehrávania môžete vybrať aj stlačením tlačidla **MENU/CLOCK**.

Otočením ovládača vyberte položku **Režim prehrávania** a potom stlačte ovládač . Otočením ovládača vyberte režim a potom stlačte ovládač . Ak chcete režim vypnúť, otočením prvku vyberte položku **Normálne prehrávanie**, potom stlačte tlačidlo .

Prehrávanie *Bluetooth*® Audio

Audiosystém umožňuje počúvať hudbu z telefónu s rozhraním *Bluetooth*.

Táto funkcia je k dispozícii, keď je telefón spárovaný a pripojený k telefónnemu systému hands-free (HFT) vozidla.

📌 **Nastavenie telefónu** Str. 432

Indikátor *Bluetooth*
Rozsvieti sa, keď je telefón pripojený k systému HFT.

Tlačidlo MEDIA
Stlačením vyberiete režim *Bluetooth* Audio (ak je pripojený).

Ovládač VOL/ (Hlasitosť/ napájanie)
Stlačením zapnete a vypnete audiosystém. Otáčaním nastavíte hlasitosť.

Tlačidlá [◀◀] / [▶▶] (Hľadať/vynechať)
Stlačením tlačidla [◀◀] alebo [▶▶] prepnete súbory.

Tlačidlo prehrávania (predvoľba 1)
Stlačením obnovíte prehrávanie súboru.

Tlačidlo pozastavenia (predvoľba 2)
Stlačením pozastavíte prehrávanie súboru.

Obrazovka audiosystému/informačná obrazovka
Otočné tlačidlo výberu
Otočením prepnete skupiny. Stlačením a následným otočením vyberiete položku. Následným opätovným stlačením uskutočnite výber.

Tlačidlo MENU/CLOCK
Stlačením zobrazíte položky ponuky.

Tlačidlo [↶] (Späť)
Stlačením sa vrátite späť na predchádzajúce zobrazenie.

📌 Prehrávanie *Bluetooth*® Audio

So systémom nemusia byť kompatibilné všetky telefóny s rozhraním *Bluetooth* a možnosťou prenášania zvukového obsahu.

Zoznam kompatibilných telefónov vám poskytne predajca.

So systémom HFT sa dá v rovnakom čase použiť iba jeden telefón. Ak sú vo vozidle viac ako dva spárované telefóny, automaticky sa pripojí spárovaný telefón, ktorý systém nájde ako prvý.

Ak je so systémom HFT spárovaných viac telefónov, systém spustí prehrávanie o niečo neskôr.

Meno interpreta a názov albumu alebo skladby sa niekedy nemusia zobraziť správne.

V prípade niektorých zariadení nemusia byť dostupné niektoré funkcie.

Prehrávanie súborov *Bluetooth*® Audio



1. Skontrolujte, či je telefón spárovaný a pripojený k systému HFT.
2. Stlačajte tlačidlo **MEDIA**, kým sa nevyberie režim *Bluetooth*® Audio.

Ak systém nerozpozná telefón, môže byť už pripojený iný telefón kompatibilný so systémom HFT, ktorý však nepodporuje funkciu *Bluetooth*® Audio.

■ Pozastavenie alebo obnovenie prehrávania súboru

Stlačením tlačidla Prehrať alebo Pozastaviť vyberte režim.

►► Prehrávanie súborov *Bluetooth*® Audio

Ak chcete prehrať zvukové súbory, možno budete musieť vykonať niektoré kroky na telefóne. V takomto prípade sa riadte návodom na použitie od výrobcu telefónu.

Funkcia pozastavenia nemusí byť k dispozícii na všetkých telefónoch.

Ak je ku konektoru prídavného vstupu alebo k portu USB pripojené audio zariadenie, je možné, že budete musieť opakovane stlačiť tlačidlo **MEDIA**, aby ste vybrali systém *Bluetooth*® Audio.

Prepnutím do iného režimu pozastavíte prehrávanie hudby z telefónu.

Ako vybrať skladbu zo zoznamu hľadania hudby pomocou otočného ovládača

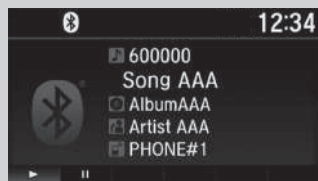

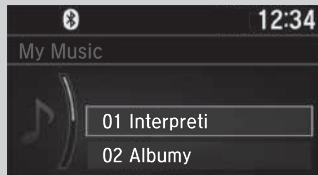

Výber kategórie ↓

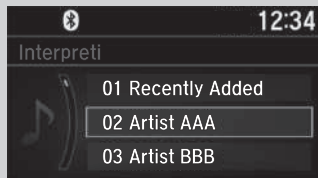

Výber položky ↓





1. Stlačením ovládača  zobrazte zoznam hľadania hudby.

2. Otočením ovládača  vyberte kategóriu.

3. Stlačením ovládača  zobrazte zoznam položiek v danej kategórii.

4. Otočením prvku  vyberte požadovanú položku a stlačte tlačidlo .

► Stlačte  a opakovane otáčajte ovládač , kým sa nezobrazí položka, ktorú chcete prehrať.

►► Ako vybrať skladbu zo zoznamu hľadania hudby pomocou otočného ovládača

V závislosti od pripojeného zariadenia *Bluetooth*® sa nemusia zobraziť niektoré (alebo žiadne) kategórie.

Modely s audiosystémom s displejom

Ak je režim napájania v polohe VOZIDLO VYPNUTÉ, audiosystém môžete používať po dobu 30 minút. Po uplynutí tejto doby sa systém automaticky vypne.

Ak ho chcete aj naďalej používať, odporúčame prepnúť režim napájania do polohy PRÍSLUŠENSTVO alebo ZAPNUTÉ.

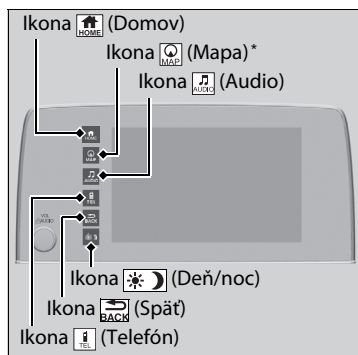

(Domov): Výberom prejdete na domovskú obrazovku.

➤ **Prepínanie displeja** Str. 322

(Mapa)*: Výberom prejdete na obrazovku s mapou.

➤ **Pozrite si príručku navigačného systému**

(Audio): Výberom prejdete na obrazovku audiosystému.

(Telefón): Výberom prejdete na obrazovku telefónu.

(Späť): Výberom prejdete späť na predchádzajúcu obrazovku, keď ikona svieti.

(Deň/noc) Výberom zmeníte jas obrazovky audiosystému/informačnej obrazovky.

Jedenkrát stlačte tlačidlo a pomocou symbolov alebo vykonajte úpravu.

► Každým stlačením tlačidla prepínate medzi denným režimom, nočným režimom alebo vypnutým režimom.

➤ Základná obsluha audio systému

Položky ponuky audiosystému

➤ **Zoznam staníc** Str. 351, 352

➤ **Zoznam Vyhľadávanie hudby** Str. 357, 365

➤ **Prehľadávanie** Str. 352, 366

➤ **Režim prehrávania** Str. 358, 366

Po odpojení a opätovnom pripojení batérie alebo jej výmene môže následné spúšťanie audiosystému trvať niekoľko minút. Chvíľu počkajte, kým sa systém spustí.

Bezklúčová prevádzka

➤ **Informácie o vašom audiosystéme** Str. 288

Obrazovka audiosystému/informačná obrazovka

Zobrazuje stav audiosystému a tapetu. Z tejto obrazovky možno prejsť na rôzne možnosti nastavenia.

■ Prepínanie displeja

■ Používanie tlačidla (Zobraziť/informácie)

Stlačením tlačidla  (Zobraziť/informácie) zmeníte zobrazenie.

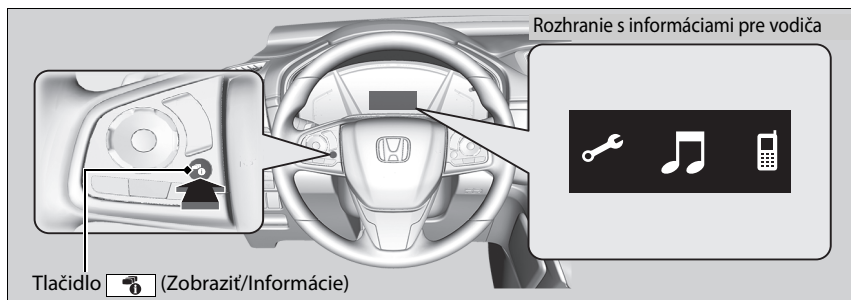



►► Používanie tlačidla (Zobraziť/Informácie)

Obsah zobrazený v rozhraní s informáciami pre vodiča môžete upravovať, pridávať a odstraňovať.

►► **Prispôsobenie merača** Str. 326

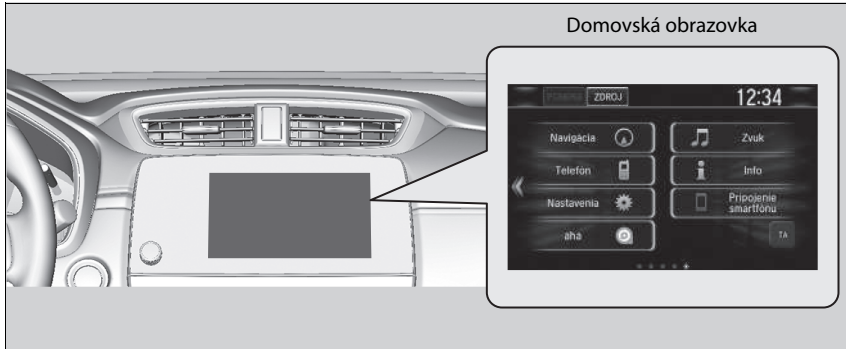
■ Používanie obrazovky audiosystému/informačnej obrazovky



Výberom položky  prejdete na domovskú obrazovku.
Vyberte nasledujúce ikony na domovskej obrazovke

■ Telefón

Zobrazuje informácie o systéme HFT.

 **Telefónny systém hands-free** Str. 447

►► Používanie obrazovky audiosystému/informačnej obrazovky

Používanie dotykovej obrazovky

- Ovládajte funkcie zvuku pomocou jednoduchých gest, ako sú dotyky, ťahanie prstom a posúvanie.
- Niektoré položky sa môžu počas jazdy zobrazovať sivou farbou na zníženie možného narušenia pozornosti.
- Vybrať ich môžete po zastavení vozidla alebo môžete použiť hlasové príkazy*.
- V dôsledku použitia rukavíc sa môže zhoršiť odozva dotykovej obrazovky, prípadne nemusí reagovať vôbec.

Nastavenie citlivosti dotykovej obrazovky môžete zmeniť.

 **Prispôbitelné funkcie** Str. 398

* Nie je k dispozícii u všetkých modelov

■ Info

Zobrazuje položky **Palubný počítač**, **Informácie o hlase***, **Hodiny/tapeta/Hodiny**, alebo **Informácie o systéme/zariadení**. Ak chcete zobraziť všetky dostupné možnosti, vyberte položku **PONUKA** na obrazovke **Ponuka informácií: Palubný počítač, Informácie o hlase***, **Hodiny/tapeta/Hodiny** a **Informácie o systéme/zariadení**.

Počítač jazdy:

- Karta **Aktuálna jazda**: Zobrazenie informácií o aktuálnej ceste.
- Karta **História jazdy A**: Zobrazenie informácií o troch predchádzajúcich jazdách. Informácie sa uchovávajú vždy, keď vynulujete cestu A. Ak chcete históriu odstrániť manuálne, vyberte položku **Odstrániť históriu** na karte **História jazdy A**. Na obrazovke sa zobrazí potvrdzujúce hlásenie. Vyberte položku **Áno**.

Informácie o hlase*: Zobrazí zoznam všetkých hlasových príkazov.

Hodiny/tapeta/Hodiny: Zobrazenie hodín a tapety.

Informácie o systéme/zariadení:

- **Informácie o systéme**: Zobrazenie verzie softvéru audiosystému.
- **Informácie o USB**: Zobrazenie využitia pamäte zariadenia USB.

■ Audiosystém

Zobrazenie informácií o aktuálne prehrávanom zvuku.

■ Nastavenia

Vstup na obrazovku ponúk prispôsobenia.

➤ **Prispôsobiteľné funkcie** Str. 398

■ Navigácia*

Zobrazuje obrazovku navigácie.

➤ **Pozrite si príručku navigačného systému**

■ Pripojenie smartfónu

Slúži na pripojenie smartfónu*1 a umožňuje používať niektoré aplikácie smartfónu v audiosystéme a zároveň zobrazuje služby Apple CarPlay alebo Android Auto.

➤ **Pripojenie smartfónu** Str. 370

➤ **Apple CarPlay** Str. 375

➤ **Android Auto** Str. 379

■ aha

Slúži na zobrazenie obrazovky služby Aha™.

➤ **Prehrávanie obsahu služby Aha™** Str. 363

■ App Centre

Zobrazenie služby Honda App Centre.

➤ **Aplikácie v palubnom počítači** Str. 369

■ TA

Zapnutie a vypnutie dopravných informácií.

■ Zoznam aplikácií

Slúži na pridávanie aplikácií alebo miniaplikácií na domovskú obrazovku alebo ich odstraňovanie z domovskej obrazovky.

➤ **Domovská obrazovka** Str. 332

■ (Prístrojový panel)

Slúži na výber jedného z troch prispôbitelných nastavení rozhrania s informáciami pre vodiča.

*1: K dispozícii len v určitých telefónoch. Ďalšie podrobnosti o kompatibilných telefónoch vám poskytne predajca.

* Nie je k dispozícii u všetkých modelov

POKRAČOVANIE

Zmena rozmiestnenia ikon na domovskej obrazovke

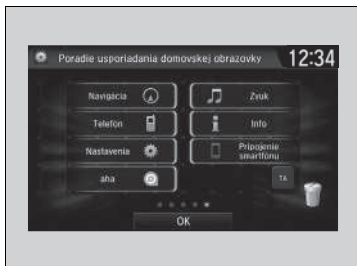

1. Vyberte ikonu .
2. Vyberte a podržte ikonu.
► Obrazovka sa prepne na obrazovku prispôbenia.
3. Chyťte a presuňte ikonu na želané miesto.
4. Zvoľte položku **OK**.
► Zobrazenie sa vráti na domovskú obrazovku.

Prispôbenie merača

Obsah merača môžete upravovať, pridávať a odstraňovať.

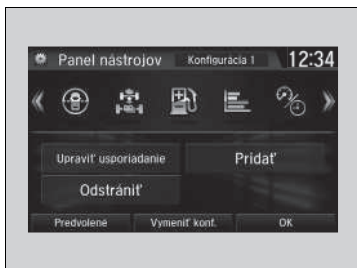

1. .
2. **Nastavenia**
3. **Systém**
4. **Konfigurácia prístrojového panela**

►► Prispôbenie merača

Uložiť možno až tri prispôbené konfigurácie. Ak chcete vybrať alebo prispôbiť konfiguráciu, vyberte položku

Vymeniť konf.

Ak tlačidlo **Vymeniť konf.** vyberiete počas prispôbovania, zmenené nastavenia sa uložia.

Ak počas prispôbovania vyberiete položku , zmenené nastavenia sa neuložia a zobrazenie sa vráti na obrazovku **Prístrojový panel**

■ Úprava poradia

Ak chcete zmeniť poradie ikon v rozhraní s informáciami pre vodiča, najprv vyberte:

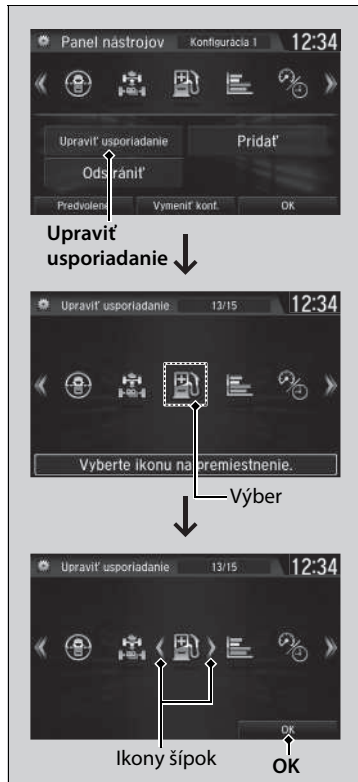

1. Upraviť usporiadanie

2. Vyberte ikonu, ktorú chcete presunúť.

► Po oboch stranách vybranej ikony sa zobrazia šípky.

3. Opakovaným stláčaním ľavej alebo pravej šípky presuňte ikonu na požadované miesto.

4. Zvoľte položku **OK**.

► Obrazovka sa vráti na obrazovku **Prístrojový panel**.

►► Úprava poradia

Na zmenu poradia ikon môžete použiť alternatívnu metódu. Najprv vyberte:

1. **Upraviť usporiadanie**

2. Vyberte a podržte ikonu, ktorú chcete presunúť.

3. Chyťte a presuňte ikonu na želané miesto.

4. Zvoľte položku **OK**.

► Obrazovka sa vráti na obrazovku **Prístrojový panel**.

■ Pridávanie obsahu

Do rozhrania s informáciami pre vodiča môžete pridať ikony. Ak chcete pridať ikony, najprv vyberte:

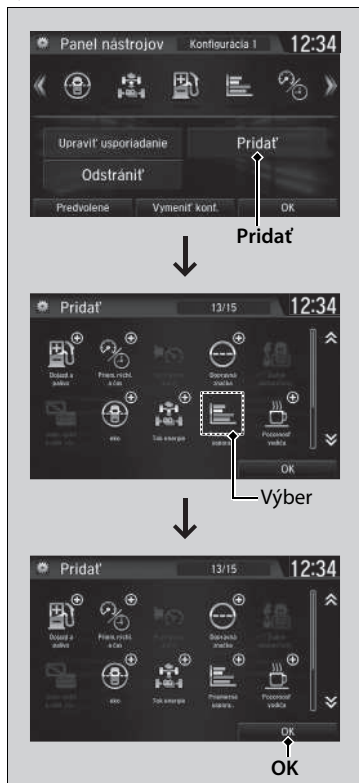

1. Pridať

2. Vyberte ikonu, ktorú chcete pridať.

- V pravom hornom rohu vybranej ikony sa zobrazí znamienko plus.

3. Zvoľte položku **OK**.

- Obrazovka sa vráti na obrazovku **Prístrojový panel**.

►► Pridávanie obsahu

Ikony zobrazené sivou farbou nie je možné vybrať.

Ak sa v pravom hornom rohu ikony nachádza značka plus, znamená to, že ikona je už pridaná.

■ Odstraňovanie obsahu

Ak chcete odstrániť obsah z rozhrania s informáciami pre vodiča, najprv vyberte:

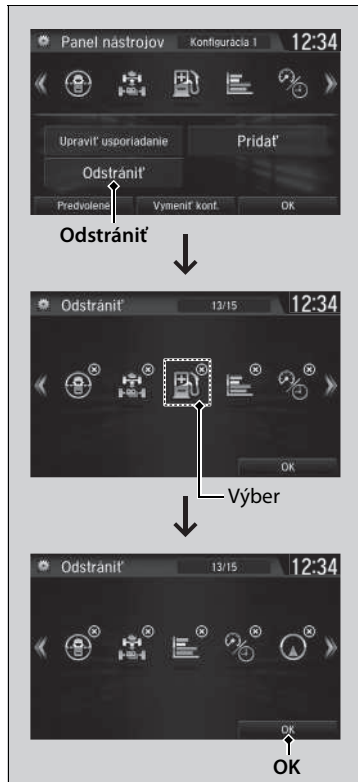

1. Odstrániť

2. Vyberte ikonu, ktorú chcete odstrániť.

- Ikony so symbolom X v pravom hornom rohu možno odstrániť.

3. Zvoľte položku **OK**.

- Obrazovka sa vráti na obrazovku **Prístrojový panel**.

►► Odstraňovanie obsahu

Obsah môžete odstrániť aj výberom:

1. **Odstrániť** alebo **Upraviť usporiadanie**
2. Vyberte a podržte ikonu, ktorú chcete odstrániť.
3. Presuňte ikonu na ikonu koša.
4. Zvoľte položku **OK**.

- Obrazovka sa vráti na obrazovku **Prístrojový panel**.

Nastavenie tapety

Tapetu na obrazovke audiosystému/informačnej obrazovke možno meniť, uložiť a odstrániť.

Nahrание pozadia

Z pamäťového zariadenia USB môžete importovať až päť obrázkov, ktoré sa použijú ako tapeta. Import obrázkov prebieha po jednom.

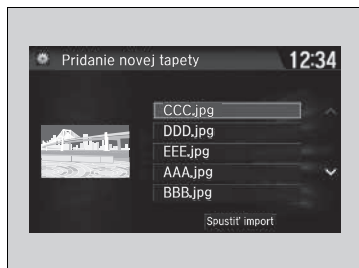
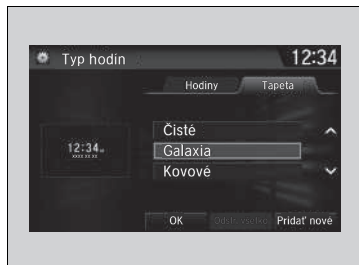



1. Pripojte pamäťové zariadenie USB k portu USB.
► **Porty USB** Str. 289
2. Vyberte položku **Nastavenia**.
3. Vyberte položku **Hodiny**.
4. Vyberte položku **Typ hodín/tapety** a potom otvorte kartu **Tapeta**.
5. Vyberte položku **Pridať nové**.
► Názov obrázka sa zobrazí v zozname.
6. Vyberte požadovaný obrázok.
► Ukážka sa zobrazí na ľavej strane obrazovky.
7. Vyberte položku **Spustiť import** a uložte údaje.
► Obrazovka sa vráti späť na zoznam tapiet.

Nastavenie tapety

Tapetu nastavenú v časti **Typ hodín/tapety** nie je možné zobraziť v rozhraní s informáciami pre vodiča.

- Keď importujete súbory s pozadiami, obrázkov musí byť umiestnený v koreňovom adresári pamäťového zariadenia USB.
Obrázky v priečinku nemožno importovať.
- Názov súboru musí mať menej ako 256 bajtov.
- Formát súboru s obrázkom na importovanie musí byť BMP (bmp) alebo JPEG (jpg).
- Obmedzenie veľkosti jednotlivých súborov je 5 MB.
- Maximálna veľkosť obrázka je 4 096 x 4 096 pixelov.
Ak je veľkosť obrázka menšia ako 800 x 480 pixelov, obrázok sa zobrazí v strednej časti obrazovky s čiernymi okrajmi.
- Ak pamäťové zariadenie USB neobsahuje žiadne obrázky, zobrazí sa správa **Nenašli sa žiadne súbory**.

Po zmene dizajnu rozhrania obrazovky môžete zmeniť tapetu nasledovne.

1. Vyberte ikonu .
2. Vyberte ikonu .
3. Vyberte a podržte prázdne miesto na domovskej obrazovke.
Na obrazovke sa zobrazí kontextová ponuka.
4. Vyberte položku **Zmeniť tapetu**.
5. Vyberte položku **Galéria, Pohyblivé tapety** alebo **Tapety**.

■ Výber pozadia

1. Vyberte položku **Nastavenia**.
2. Vyberte položku **Hodiny**.
3. Vyberte položku **Typ hodín/tapety** a potom otvorte kartu **Tapeta**.
 - Obrazovka sa prepne späť na zoznam tapiet.
4. Vyberte požadovanú tapetu.
 - Ukážka sa zobrazí na ľavej strane obrazovky.
 - Na obrazovke sa zobrazí kontextová ponuka.
5. Vyberte položku **Nastaviť**.
 - Obrazovka sa vráti späť na zoznam tapiet.

■ Zobrazenie tapety po jej nastavení

1. Vyberte ikonu .
2. Vyberte položku **Info**.
3. Stlačte ikonu **MENU**.
4. Vyberte položku **Hodiny/tapeta**.

■ Odstránenie pozadia

1. Vyberte položku **Nastavenia**.
2. Vyberte položku **Hodiny**.
3. Vyberte položku **Typ hodín/tapety** a potom otvorte kartu **Tapeta**.
 - Obrazovka sa prepne späť na zoznam tapiet.
4. Vyberte tapetu, ktorú chcete odstrániť.
 - Ukážka sa zobrazí na ľavej strane obrazovky.
 - Na obrazovke sa zobrazí kontextová ponuka.
5. Zvoľte položku **Odstrániť**.
 - Na obrazovke sa zobrazí hlásenie s potvrdením.
6. Výberom položky **Áno** súbor úplne odstránite.
 - Obrazovka sa vráti späť na zoznam tapiet.

►► Nastavenie tapety

Z kontextovej ponuky vyberte položku **Ukážka** a pozrite si ukážku na celej veľkosti obrazovky.

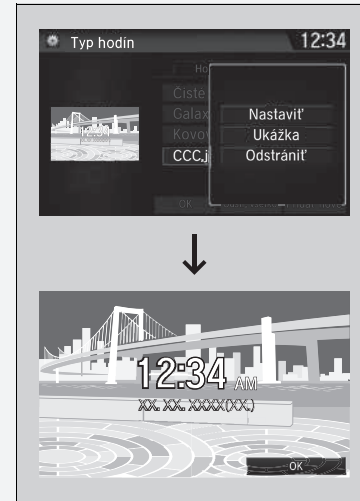

Ak sa chcete vrátiť na predchádzajúcu obrazovku, vyberte položku **OK** alebo .

Ak je súbor veľký, zobrazenie jeho ukážky chvíľu trvá.

Ak chcete odstrániť všetky pridané tapety, vyberte položku **Vymazať všetko** a potom položku **Áno**.

■ Domovská obrazovka

■ Prepnutie na ďalšiu obrazovku

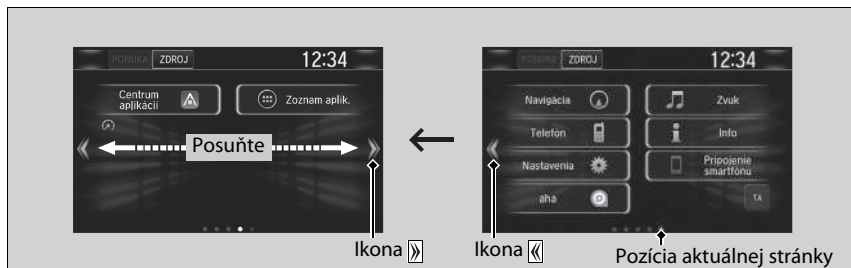

Výberom položky alebo alebo potiahnutím prsta po obrazovke doľava alebo doprava prejdete na ďalšiu obrazovku.

►► Domovská obrazovka

Domovská obrazovka obsahuje 5 stránok (fixné nastavenie). Ďalšie stránky nie je možné pridať.







Výberom položky prejdete z ktorejkoľvek stránky priamo späť na prvú stránku domovskej obrazovky.

■ Používanie aplikácií alebo miniaplikácií



1. Vyberte ikonu .
2. Vyberte položku **Zoznam aplikácií**.
► Zobrazí sa obrazovka s aplikáciami.
3. Vyberte aplikáciu alebo miniaplikáciu, ktorú chcete použiť.

Zoznam predinštalovaných aplikácií:

-  (Prehliadač): Zobrazenie webového prehliadača používaného v smartfóne prostredníctvom pripojenia Wi-Fi.
-  (Kalkulačka): Zobrazenie kalkulačky.
-  (Galéria): Zobrazenie obrázkov.
-  (Prevzaté položky): Zobrazenie dát prevzatých z webového prehliadača a ostatných aplikácií.
-  (Inštalátor aplikácií): Obráťte sa na lokálneho predajcu produktov Honda a overte aplikácie, ktoré sú k dispozícii na inštaláciu.
-  (Hľadať): Zobrazenie rôznych obrazoviek vyhľadávania.

►► Používanie aplikácií alebo miniaplikácií

Výberom a podržaním vybranej aplikácie alebo miniaplikácie môžete pridať odkaz na danú aplikáciu alebo miniaplikáciu na domovskú obrazovku.

Vopred nainštalované aplikácie sa nemusia spustiť normálne. Ak k tomu dôjde, je potrebné resetovať systém.

► **Obnovenie všetkých nastavení na predvolené hodnoty** Str. 425

Ak vykonáte príkaz **Obnovenie dát z výrobného závodu**, všetky nastavenia sa môžu obnoviť na predvolené výrobné nastavenia.

► **Obnovenie všetkých nastavení na predvolené hodnoty** Str. 425

Ak sa tieto aplikácie nespustia normálne ani po použití položky **Obnoviť výrobcom predvolené nastavenie**, obráťte sa na predajcu.

Môže sa stať, že sa prehliadač počas používania vypne. V takom prípade sa po spustení prehliadača obrazovka vráti na predchádzajúcu obrazovku.

Neinštalujte iné aplikácie, ako tie, ktoré vám schválil predajca produktov Honda. Inštalácia neautorizovaných aplikácií môže predstavovať riziko ohrozenia a poškodenia údajov týkajúcich sa informácií o vozidle a vášho súkromia.

Používateľom nainštalované aplikácie je možné odstrániť nasledujúcim spôsobom.



1. Vyberte ikonu .
2. Vyberte položku **Nastavenia**.
3. Vyberte položku **Systém**.
4. Vyberte kartu **Iné**.
5. Vyberte položku **Podrobné informácie**.
6. Vyberte aplikáciu, ktorú chcete odstrániť.
7. Zvoľte položku **Odstrániť**.

Vopred nainštalované aplikácie nie je možné odstrániť.

■ Pridávanie ikon aplikácií alebo miniaplikácií na domovskú obrazovku

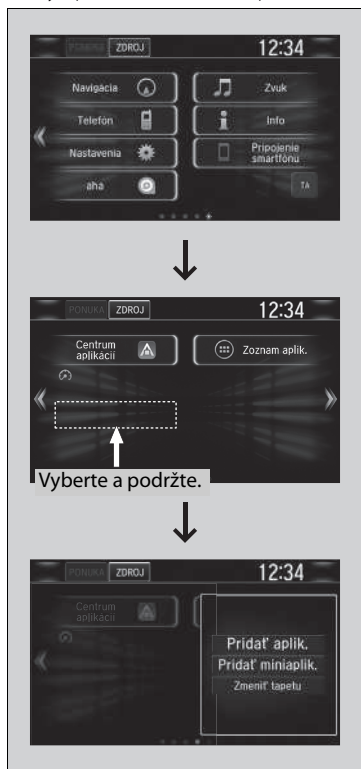
Ikony aplikácií alebo miniaplikácií možno pridávať na domovskú obrazovku.



1. Vyberte ikonu .
2. Vyberte ikonu .

3. Vyberte a podržte prázdne miesto na domovskej obrazovke.
► Na obrazovke sa zobrazí kontextová ponuka.

4. Vyberte položku **Pridať aplik.** alebo **Pridať miniaplik.**
► Zobrazí sa obrazovka s aplikáciami/miniaplikáciami.



5. Vyberte a podržte ikonu aplikácie alebo miniaplikácie, ktorú chcete pridať.

► Obrazovka sa prepne na obrazovku prispôsobenia.

6. Chyťte a presuňte ikonu na želané miesto.

7. Zvoľte položku **OK**.

► Zobrazenie sa vráti na domovskú obrazovku.

■ Presúvanie ikon na domovskej obrazovke

Na domovskej obrazovke možno meniť polohu.



1. Vyberte a podržte ikonu.
 - Obrazovka sa prepne na obrazovku prispôsobenia.

2. Chyťte a presuňte ikonu na želané miesto.
3. Zvoľte položku **OK**.
 - Zobrazenie sa vráti na domovskú obrazovku.

►► Presúvanie ikon na domovskej obrazovke

Rovnakým spôsobom môžete presunúť ikony **Telefón**, **Info**, **Zvuk**, **Nastavenia**, **Navigácia***, **Pripojenie smartfónu**, **aha**, **Centrum aplikácií**, **TA**, **Zoznam aplikácií** a  (prístrojový panel).

■ Odstránenie ikon z domovskej obrazovky

Z domovskej obrazovky možno odstrániť ikony.



1. Vyberte a podržte ikonu.
 - Obrazovka sa prepne na obrazovku prispôbenia.
2. Presuňte ikonu, ktorú chcete odstrániť, na ikonu koša.
 - Ikona sa odstráni z domovskej obrazovky.
3. Zvoľte položku **OK**.
 - Zobrazenie sa vráti na domovskú obrazovku.

►► Odstránenie ikon z domovskej obrazovky

Ikony **Telefón, Info, Zvuk, Nastavenia, Navigácia***, **Pripojenie smartfónu, aha, Centrum aplikácií, TA, Zoznam aplikácií** a  (prístrojový panel) sa nedajú odstrániť.

Odstránením ikony z domovskej obrazovky sa neodstráni daná aplikácia ani miniaplikácia.

* Nie je k dispozícii u všetkých modelov

■ Zmena tapety domovskej obrazovky

Tapetu domovskej obrazovky možno meniť.



1. Vyberte a podržte prázdne miesto na domovskej obrazovke.
 - Na obrazovke sa zobrazí kontextová ponuka.
2. Vyberte položku **Zmeniť tapetu**.
 - Na obrazovke sa zobrazí kontextová ponuka.

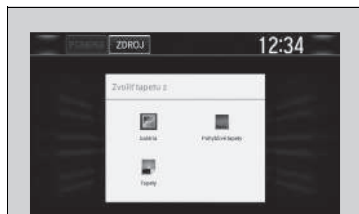

3. Vyberte aplikáciu na výber tapiet.
4. Vyberte tapetu, ktorú chcete zmeniť.
5. Vyberte položku **Nastaviť tapetu**.
 - Tapeta sa zmení a zobrazenie sa vráti späť na domovskú obrazovku.

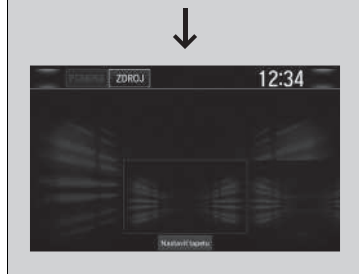

Stavová oblasť



1. Potiahnite zhora obrazovky nadol.
 - Objaví sa stavová oblasť.
2. Výberom položky zobrazíte podrobnosti o danej položke.
3. Vyberte položku  alebo prejdite prstom zdola nahor po spodnom pruhu, čím danú oblasť zatvoríte.

Zmena rozhrania obrazovky



Možno zmeniť dizajn rozhrania obrazovky.



1. Vyberte ikonu .
2. Vyberte položku **Nastavenia**.
3. Vyberte položku **Systém**.
4. Vyberte kartu **Iné**.
5. Vyberte položku **Zmeniť vzhľad**.
6. Zvoľte položku **Áno**.

Zmena rozhrania obrazovky

Po zmene dizajnu rozhrania obrazovky môžete zmeniť tapetu nasledovne.

1. Vyberte ikonu .
2. Vyberte ikonu .
3. Vyberte a podržte prázdne miesto na domovskej obrazovke.
Na obrazovke sa zobrazí kontextová ponuka.
4. Vyberte položku **Zmeniť tapetu**.
5. Vyberte položku **Galéria**, **Pohyblivé tapety** alebo **Tapety**.

Ak zmeníte rozhranie obrazovky, zmenia sa aj niektoré položky nastavení.

► **Prispôbitelné funkcie** Str. 398

Prispôsobenie ponuky

Ikonky ponuky je možné zmeniť na pravej strane obrazovky **Zvuk**, **Telefón** a **Info**.

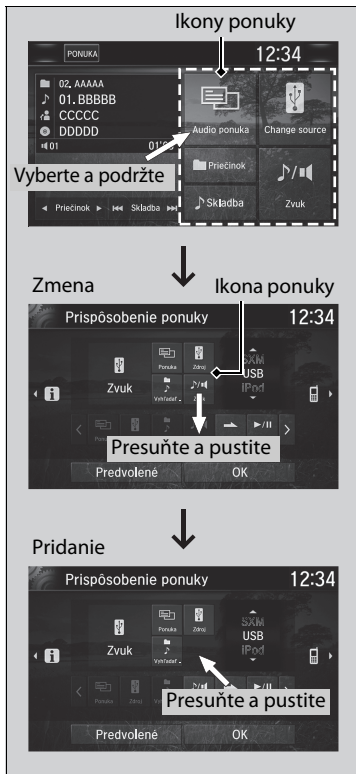

1. Vyberte na obrazovke niektorú z ikon – **Zvuk**/**Telefón/Info** – a následne vyberte a podržte ikonu ponuky.

► Výberom ikony ◀ alebo ▶ môžete na obrazovke **Ponuka prispôsobenia** prechádzať medzi položkami **Zvuk**, **Telefón** alebo **Info**.

2. Vyberte a podržte ikonu ponuky, ktorú chcete zmeniť, a presuňte ju nadol.

3. Vyberte a podržte ikonu ponuky, ktorú chcete pridať, a presuňte ju nahor.

4. Zvoľte položku **OK**.

Prispôsobenie ponuky

Na zmenu ikon ponuky môžete použiť aj nasledujúci postup:

Vyberte položky **Nastavenia**→**Systém**→ karta **Domov**→**Poloha ikony ponuky**

Zatvorenie aplikácií

Konkrétne aplikácie spustené na pozadí systému je možné zatvoriť.



1. Vyberte a podržte položku .
2. Vyberte kartu **Aktívne**.
 - Ak vyberiete kartu **Aktívne/história**, môžete zatvoriť aplikácie, ktoré sú aktuálne spustené, a zároveň odstrániť históriu aktivity aplikácií.
3. Vyberte aplikáciu, ktorú chcete zatvoriť.
4. Vyberte položku **Vymazať**.
 - Obrazovka sa vráti späť na zoznam aplikácií.

Zatvorenie aplikácií

Ak je na pozadí spustených niekoľko aplikácií a vyskytne sa problém s audiosystémom, niektoré z týchto aplikácií nemusia fungovať správne. Ak k tomu dôjde, zatvorte všetky aplikácie a znova spustite aplikácie, ktoré chcete používať.

Ak chcete zatvoriť všetky aplikácie v systéme, vyberte položku **Vymazať všetko** a potom položku **Áno**.

Aplikácie Aha™ a Garmin* nie je možné zatvoriť.

Nastavenie zvuku



1. Vyberte ikonu .
2. Stlačte ikonu **MENU**.
3. Vyberte položku **Zvuk**.

Vyberte kartu z týchto možností:

- **BAS-MID-TRE:** Basy, stredné, výšky
- **FAD-BAL-SUBW*:** Predné/zadné, vyváženie, basový reproduktor*
- **SVC:** Kompenzácia hlasitosti podľa rýchlosti

▣ Nastavenie zvuku

Funkcia SVC má štyri režimy: **Vypnutá**, **Nízka**, **Stredná** a **Vysoká**.

Funkcia SVC reguluje úroveň hlasitosti na základe rýchlosti vozidla. Pri rýchlejšej jazde sa hlasitosť zvýši. Pri spomalení sa hlasitosť zníži.

Zvuk môžete upraviť aj nasledujúcim postupom.

1. Vyberte ikonu .
2. Vyberte položku **Nastavenia**.
3. Vyberte položku **Audio**.
4. Vyberte položku **Zvuk**.

* Nie je k dispozícii u všetkých modelov

Nastavenie displeja

Na obrazovke audiosystému/informačnej obrazovke môžete meniť jas alebo farebný motív.

Zmena jasu obrazovky

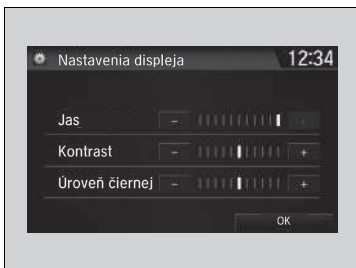

1. Vyberte ikonu .
2. Vyberte položku **Nastavenia**.
3. Vyberte položku **System**.
4. Vyberte kartu **Displej**.
5. Vyberte položku **Nastavenie displeja**.
6. Vyberte požadované nastavenie.
7. Zvoľte položku **OK**.

Zmena farebného motívu obrazovky

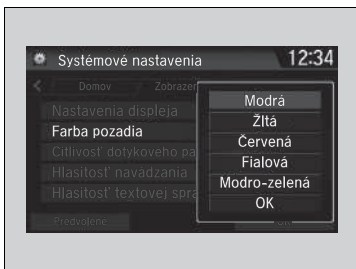

1. Vyberte ikonu .
2. Vyberte položku **Nastavenia**.
3. Vyberte položku **System**.
4. Vyberte kartu **Displej**.
5. Vyberte položku **Farba pozadia**.
6. Vyberte požadované nastavenie.
7. Zvoľte položku **OK**.

Zmena jasu obrazovky

Rovnako možno zmeniť aj nastavenia **Kontrast** a **Úroveň čiernej**.

Zmena farebného motívu obrazovky

Farbu pozadia nemôžete zmeniť, ak zmeníte dizajn rozhrania obrazovky.

■ Výber zdroja zvuku



Vyberte ikonu aktuálneho zdroja a potom výberom ikony v zozname zdroja prepnete zdroj zvuku.



►► Výber zdroja zvuku

Keď spustíte predinštalované audio aplikácie, na obrazovke sa zobrazí ikona **Music Apps**. Tieto predinštalované aplikácie zvuku nie je možné zobrazit' na obrazovke výberu zdroja. Tieto audio aplikácie je možné spustiť z položky **Music Apps**.

Keď používate obrazovku Aha™ a chcete vybrať iný zdroj, vyberte položku **ZDROJ** v ľavom hornom rohu obrazovky. Zobrazí sa obrazovka výberu zdroja. Vyberte požadovaný zdroj.

Modely s navigačným systémom

Obsluha ovládaním hlasom*¹

Vaše vozidlo je vybavené systémom ovládania hlasom umožňujúcim bezdotykovú obsluhu. Súčasťou systému ovládania hlasom sú tlačidlá  (Hovoriť) a  (Zavesiť/späť) umiestnené na volante a mikrofón nachádzajúci sa na strope pri svetle na čítanie.

Rozpoznávanie hlasu



Na dosiahnutie optimálnej úrovne rozpoznávania hlasu pri používaní systému ovládania hlasom:

- Uistite sa, že je otvorená správna obrazovka, zodpovedajúca vami použitému hlasovému príkazu.
Systém dokáže rozpoznať iba určité príkazy.
Dostupný hlasový príkaz
 **Obrazovka hlasového portálu*** Str. 347
- Zatvorte okná a panoramatickú strechu*.
- Vetracie otvory na prístrojovej doske a bočné vetracie otvory nastavte tak, aby vzduch neprúdil na mikrofón v strope vozidla.
- Hovorte zrozumiteľne, prirodzeným hlasom a bez prestávok medzi jednotlivými slovami.
- Podľa možností minimalizujte všetky okolité ruchy. Systém môže váš príkaz vyhodnotiť nesprávne, ak hovorí naraz viac osôb.

*1: Systém ovládania hlasom dokáže rozpoznať nasledujúce jazyky: angličtina, nemčina, francúzština, španielčina a taliančina.

* Nie je k dispozícii u všetkých modelov

►► Obsluha ovládaním hlasom*¹

Keď stlačíte tlačidlo , systém sa vás opýta, čo chcete urobiť. Pre ignorovanie tejto výzvy a zadanie príkazu opäť stlačte a uvoľnite tlačidlo .

►► Rozpoznávanie hlasu

Systém ovládania hlasom je možné používať iba zo sedadla vodiča, pretože mikrofón funguje tak, aby odstránil hluk prichádzajúci zo strany spolujazdca vpredu.

■ Obrazovka hlasového portálu *

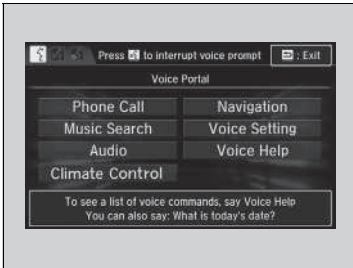

Keď je stlačené tlačidlo (Hovoriť), zobrazia sa na obrazovke dostupné hlasové príkazy. Ak chcete získať úplný zoznam príkazov, vyslovte „Voice Help (Hlasová pomoc)“ po zaznení pípnutia alebo vyberte možnosť **Voice Help** (Hlasová pomoc).

Zoznam príkazov nájdete v časti **Informácie o hlase** na obrazovke **Ponuka informácií**. Vyberte položku **Info** (Informácie) a potom položku **MENU** (Ponuka).

Systém rozpoznáva príkazy uvedené na nasledujúcich stránkach iba na niektorých obrazovkách. Hlasové príkazy bez uvedenej formy sa nerozpoznajú.

* Nie je k dispozícii u všetkých modelov

■ Phone Call (Telefónny hovor)

Tento príkaz je možné využiť iba v prípade, že je pripojený telefón. Keď systém rozpozná príkaz *Phone Call (Telefónny hovor)* obrazovka sa prepne na obrazovku rozpoznávania hlasu a bude prijímať príkazy pre telefón.

- *Dial by Number*
- *Call History*
- *Redial*
- *Call <názov vášho kontaktu>*
- *Call <telefónne číslo>*

Ak používate službu Apple CarPlay, príkazy telefónneho hovoru nie sú k dispozícii.

■ Music Search (Vyhľadávanie hudby)

Tento príkaz je možné využiť iba v prípade, že je pripojený iPod alebo zariadenie USB.

■ Climate Control (Ovládanie klimatizácie)

Keď systém rozpozná príkaz *Climate Control (Ovládanie klimatizácie)* obrazovka sa prepne na obrazovku určenú na rozpoznávanie hlasu s príkazmi ovládania klimatizácie.

➤ **Príkazy ovládania klimatizácie** Str. 349

■ Audio (Zvuk)

Keď systém rozpozná príkaz *Audio (Zvuk)*, obrazovka sa prepne na obrazovku rozpoznávania hlasu a bude prijímať príkazy pre audio.

- *Audio On**1
- *Audio Off**1
- *Radio FM*
- *Radio MW*
- *Radio LW*
- *iPod*
- *USB*
- *Other Sources*

■ Navigation (Navigácia)

Obrazovka sa prepne na obrazovku navigácie.

➤ **Pozrite si príručku navigačného systému**

■ Voice Setting (Nastavenie hlasu)

Obrazovka sa prepne na kartu **Rozpoznanie hlasu** na obrazovke **Nastavenia systému**.

*1: Tieto príkazy prepínajú zapnutý a vypnutý stav danej funkcie, a preto daný príkaz nemusí zodpovedať vami požadovanému úkonu.

■ Voice Help (Hlasová pomoc)

Na obrazovke sa zobrazí zoznam dostupných príkazov.

- *Užitočné príkazy*
- *Príkazy pre telefón*
- *Príkazy pre audiosystém*
- *Príkazy z obrazovky*
- *Príkazy vyhľadávania hudby*
- *Všeobecné príkazy*
- *Príkazy ovládania klimatizácie*

■ Užitočné príkazy

Tieto príkazy systém prijíma cez hlavnú obrazovku hlasového portálu.

- *Call <telefónne číslo>*
- *Call <názov vášho kontaktu>*
- *What time is it?*
- *What is today's date?*

■ Príkazy pre telefón

Tieto príkazy systém prijíma cez určenú obrazovku pre rozpoznávanie hlasu s funkciami telefónu.

- *Call by number*
- *Call by name*
- *Call <telefónne číslo>*
- *Call <názov vášho kontaktu>*

■ Príkazy pre audiosystém

Tieto príkazy systém prijíma cez určenú obrazovku pre rozpoznávanie hlasu s funkciami audiosystému.

■ Príkazy pre rádio FM

- *Radio tune to <87,5 – 108,0> FM*
- *Radio FM preset <1 – 12>*

■ Príkazy pre rádio LW

- *Radio tune to <153 – 279> LW*
- *Radio LW preset LW <1 – 6>*

■ Príkazy pre rádio MW

- *Radio tune to <531 – 1602> MW*
- *Radio MW preset <1 – 6>*

■ Príkazy pre iPod

- *iPod play*
- *iPod play track <1-30>*
- *Music Search*

- *What album is this?*
- *What am I listening to?*

■ Príkazy pre zariadenie USB

- *USB play*
- *USB play track <1-30>*
- *Music Search*
- *What album is this?*
- *What am I listening to?*

■ Príkazy pre vysielanie DAB

- *DAB preset <1 – 12>*

■ Príkazy pre funkciu *Bluetooth*® Audio

- Prehrávanie *Bluetooth*® Audio

POZNÁMKA:

U niektorých telefónov alebo zariadení s funkciou *Bluetooth*® Audio nemusia byť príkazy pre funkciu *Bluetooth*® Audio funkčné.

Príkazy na obrazovke

Po výbere položky **Príkazy na obrazovke** sa zobrazí obrazovka s vysvetlením.

Príkazy vyhľadávania hudby

Tieto príkazy systém prijíma cez obrazovku **Vyhľadávanie hudby**.

■ Používanie funkcie Ovládanie skladieb hlasom

Funkcia Ovládanie skladieb hlasom (Song By Voice™) vám umožní vybrať si hudobnú skladbu zo zariadenia iPod alebo USB pomocou hlasových príkazov. Ak chcete aktivovať tento režim, musíte stlačiť prepínač hovorenia a vysloviť: „*Music search*“ (Vyhľadávanie hudby).

■ Príkazy funkcie Ovládanie skladieb hlasom

- *What am I listening to?*
- *Who am I listening to?*
- *Who is this?*
- *What's playing?*
- *Who's playing?*
- *What album is this?*

■ Príkazy prehrávania

- *Play artist <meno>*
- *Play track/song <názov>*
- *Play album <názov>*
- *Play genre/category <názov>*
- *Play playlist <názov>*
- *Play composer <meno>*

■ Príkazy zoznamu

- *List artist <meno>*
- *List album <názov>*
- *List genre/category <názov>*
- *List playlist <názov>*
- *List composer <meno>*

Všeobecné príkazy

- *What time is it?*
- *What is today's date?*

Príkazy ovládania klimatizácie

- *Climate control on*1*
- *Climate control off*1*
- *Fan speed <1 – 7>*
- *Temperature max heat*
- *Temperature max cool*
- *Temperature <18 – 32> degrees*
- *Defrost On*1*
- *Defrost Off*1*
- *Air Conditioner On*1*
- *Air Conditioner Off*1*
- *More*
- *Vent*
- *Dash and floor*
- *Fan speed up*
- *Fan speed down*
- *Podlahové prieduchy*
- *Floor and Defrost*
- *Temperature up*
- *Temperature down*

*1: Tieto príkazy prepínajú zapnutý a vypnutý stav danej funkcie, a preto daný príkaz nemusí zodpovedať vami požadovanému úkonu.

Prehrávanie AM/FM rádia

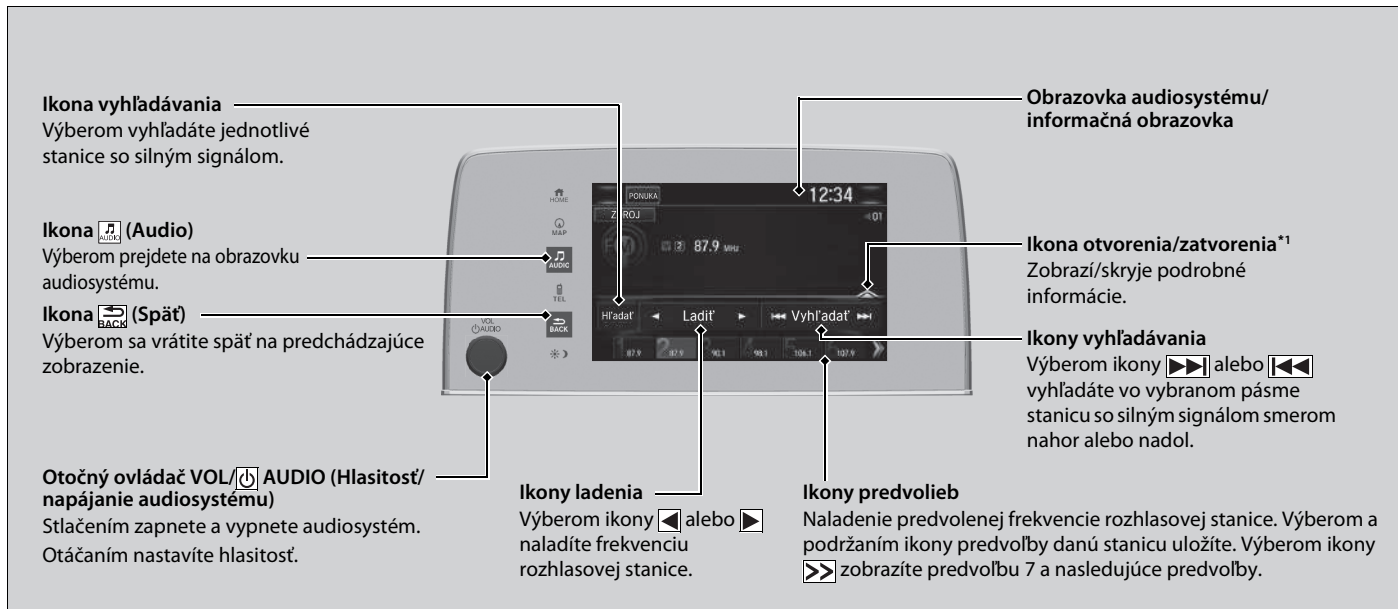

*1: Niektoré zoznamy sa nemusia zobraziť, prípadne sa nezobrazia žiadne.

■ Pamäť predvolieb

Uloženie stanice:

1. Naladte požadovanú stanicu.
2. Vyberte a podržte číslo predvolby pre stanicu, ktorú chcete uložiť.

Predvolenú stanicu môžete uložiť aj pomocou nasledujúceho postupu.

1. Naladte požadovanú stanicu.
2. Výberom ikony otvorenia/zatvorenia zobrazte zoznam.
3. Vyberte kartu **Predvolba**.
4. Vyberte a podržte číslo predvolby pre stanicu, ktorú chcete uložiť.

■ Zoznam staníc

Uvádza rozhlasové stanice s najsilnejším signálom vo vybratom pásme.

1. Výberom ikony otvorenia/zatvorenia zobrazte zoznam.
2. Vyberte kartu **Zoznam staníc**.
3. Vyberte stanicu.

■ Manuálna aktualizácia



Aktualizáciu zoznamu staníc môžete vykonať kedykoľvek.

1. Výberom ikony otvorenia/zatvorenia zobrazte zoznam.
2. Vyberte kartu **Zoznam staníc**.
3. Vyberte položku **Obnoviť**.

▶▶ Pamäť predvolieb

Indikátor **ST** na obrazovke signalizuje stereofónne vysielanie v pásme FM. Stereofónne prehrávanie nie je k dispozícii v pásme AM.

Prepínanie režimu zvuku

Stláčajte tlačidlá  alebo  na volante alebo vyberte položku **ZDROJ** na obrazovke.

 **Dialkové ovládanie audiosystému** Str. 292

Do prednastavenej pamäte môžete uložiť 12 staníc v pásme AM a 12 staníc v pásme FM. Pásmo AM obsahuje dva druhy frekvencií LW a MW a pre každú z nich možno uložiť šesť staníc.

■ Prehľadávanie

Pustí 10 sekundovú ukážku každej zo staníc s najsilnejším signálom vo vybratom pásme. Ak chcete vyhľadávanie ukončiť, vyberte položku **Zrušiť** alebo 

■ Funkcia Radio Data System (RDS)

Ponúka doplnkové textové informácie o zvolenej stanici FM s podporou dátovej služby RDS.

■ Vyhľadanie stanice RDS v zozname staníc

1. Výberom ikony otvorenia/zatvorenia zobrazíte zoznam počas počúvania FM rádia.
2. Vyberte kartu **Zoznam staníc**.
3. Vyberte stanicu.

■ Manuálna aktualizácia

Aktualizáciu zoznamu staníc môžete vykonať kedykoľvek.

1. Výberom ikony otvorenia/zatvorenia zobrazíte zoznam počas počúvania FM rádia.
2. Vyberte kartu **Zoznam staníc**.
3. Vyberte položku **Obnoviť**.

■ Rádiový text

Zobrazuje informácie textu rádia pre vybratú stanicu RDS.

1. Stlačte ikonu **MENU**.
2. Vyberte položku **Zobraziť rádiový text**.

■ Prehľadávanie

Pustí 10 sekundovú ukážku každej zo staníc s najsilnejším signálom vo vybratom pásme.

Ak chcete vyhľadávanie ukončiť, vyberte položku **Zrušiť** alebo 

► Funkcia Radio Data System (RDS)

Keď vyberiete stanicu v pásme FM podporujúcu službu RDS, služba RDS sa automaticky zapne a zobrazenie frekvencie sa zmení na zobrazenie názvu danej stanice. Keď však signál danej stanice zoslabne, namiesto názvu stanice sa zobrazí príslušná frekvencia.

Prehrávanie vysielania DAB (Digital Audio Broadcasting)

Ikona (Audio)
 Výberom prejdete na obrazovku audiosystému.

Otočný ovládač VOL/ AUDIO (Hlasitosť/ napájanie audiosystému)
 Stlačením zapnete a vypnete audiosystém. Otáčaním nastavíte hlasitosť.

Ikona (Späť)
 Výberom sa vrátite späť na predchádzajúce zobrazenie.

Ikona vyhľadávania
 Výberom spustíte vyhľadávanie všetkých multiplexov a služieb, ktoré je možné prijímať.

Ikony multiplexu
 Multiplex naladíte výberom položiek alebo .
 Stlačením a podržaním položky alebo vo vybranej službe zhora nadol vyhľadávate multiplexy, až kým sa nenájde multiplex, ktorý je možné prijať.

Obrazovka audiosystému/ informačná obrazovka

Ikona otvorenia/zatvorenia*¹
 Zobrazí/skryje podrobné informácie.

Ikony služby
 Jednotlivé súčasti služby môžete upraviť pomocou položiek a .

Ikony predvolieb
 Naladenie predvolenej frekvencie. Výberom a podržaním ikony predvoľby danú stanicu uložíte. Výberom ikony zobrazíte predvoľbu 7 a nasledujúce predvoľby.

* 1: Niektoré zoznamy sa nemusia zobraziť, prípadne sa nezobrazia žiadne.

■ Pamäť predvolieb

Uloženie služby:

1. Naladíte požadovanú službu.
2. Vyberte a podržte číslo predvoľby pre službu, ktorú chcete uložiť.

Predvolenú službu môžete uložiť aj pomocou nasledujúceho postupu.

1. Naladíte požadovanú službu.
2. Výberom ikony otvorenia/zatvorenia zobrazte zoznam.
3. Vyberte kartu **Predvoľba**.
4. Vyberte a podržte číslo predvoľby pre službu, ktorú chcete uložiť.

■ Zoznam súborov

Zobrazí zoznam multiplexov, ktoré je možné prijímať v rámci vybranej služby.

1. Výberom ikony otvorenia/zatvorenia zobrazte zoznam.
2. Vyberte kartu **Zoznam multiplexov**.
3. Vyberte multiplex.



■ Manuálna aktualizácia

Aktualizáciu zoznamu multiplexov môžete vykonať kedykoľvek.

1. Výberom ikony otvorenia/zatvorenia zobrazte zoznam.
2. Vyberte kartu **Zoznam multiplexov**.
3. Vyberte položku **Aktualizovať zoznam**.

►► Pamäť predvolieb

Prepínanie režimu zvuku

Stláčajte tlačidlá  alebo  na volante alebo vyberte položku **ZDROJ** na obrazovke.

► **Dialkové ovládanie audiosystému** Str. 292

V pamäti predvolieb možno uložiť 12 staníc DAB.

■ Prehľadávanie

Prehrá 10-sekundovú ukážku každého z multiplexov alebo služieb v rámci vybranej služby.

1. Vyberte položku **Hľadať**.
2. Vyberte položku **Prehľadávanie súboru** alebo **Prehľadávanie služby**.

Ak chcete vypnúť prehľadávanie, vyberte položku **Zrušiť prehľad**.

■ Rádiový text

Zobrazuje textové informácie rádia vybratej stanice DAB.

1. Stlačte ikonu **MENU**.
2. Vyberte položku **Zobraziť rádiový text**.

Prehrávanie obsahu prehrávača iPod

Pomocou konektora USB pripojte zariadenie iPod k portu USB. Potom vyberte režim zariadenia iPod.

► **Porty USB** Str. 289

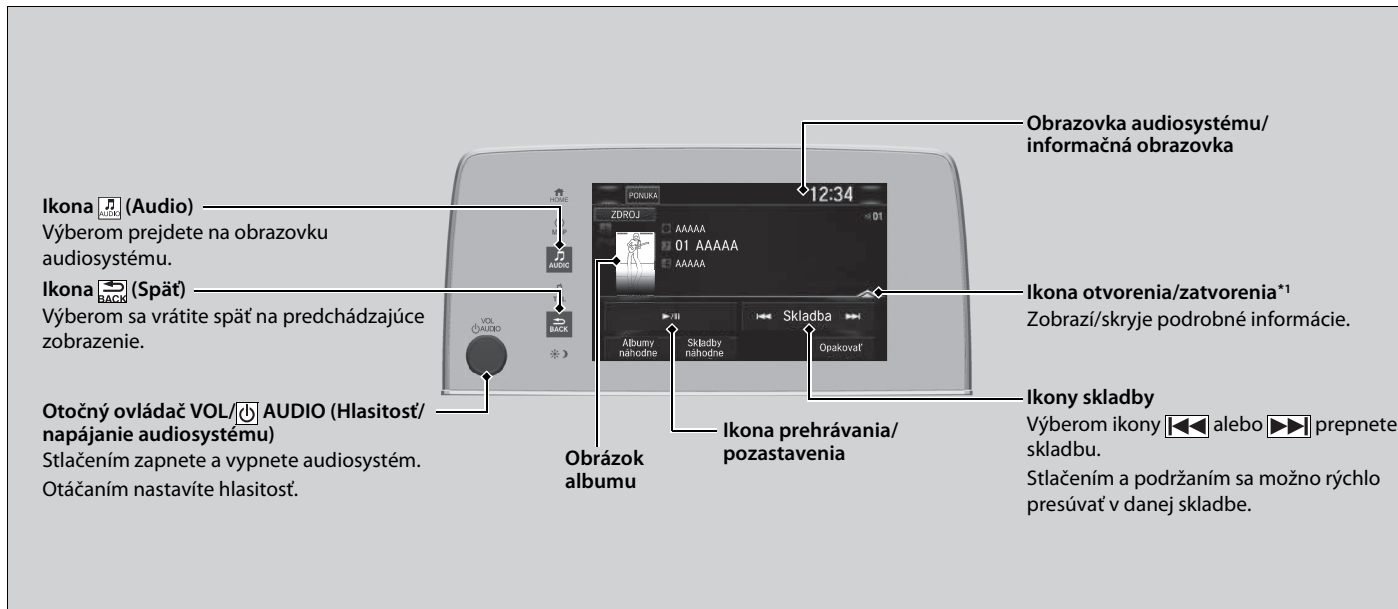

*1: Niektoré zoznamy sa nemusia zobrazíť, prípadne sa nezobrazia žiadne.

Výber skladby zo zoznamu Hľadanie hudby



1. Vyberte položku **PONUKA** a potom položku **Vyhľad. hudby**.

2. V danej ponuke vyberte položku.

Prehrávanie obsahu prehrávača iPod

Dostupné prevádzkové funkcie sa líšia podľa modelov alebo verzií. Niektoré funkcie nemusia byť dostupné v audiosystéme vozidla.

V prípade problému sa na obrazovke audiosystému/informačnej obrazovke zobrazí chybové hlásenie.

➔ **Zariadenie iPod/jednotka USB flash** Str. 383

Ak v zariadení iPhone/iPod pracujete s hudobnou aplikáciou a telefón je pripojený k audiosystému, s rovnakou aplikáciou sa nemusí dať pracovať aj na obrazovke audiosystému/informácií.

V prípade potreby zariadenie odpojte a znova pripojte.

Vyberte položku **Prepnúť zariadenie USB** na obrazovke **Audio ponuka** a prepnite na iné zariadenie USB.

Ak je zariadenie iPhone pripojené prostredníctvom služby Apple CarPlay, zariadenie iPod/zdroj USB nie je k dispozícii a zvukové súbory v telefóne je možné prehrávať iba v rámci služby Apple CarPlay.

■ Ako vybrať režim prehrávania

Pri prehrávaní súboru môžete vybrať režim náhodného výberu a režim opakovaného prehrávania.

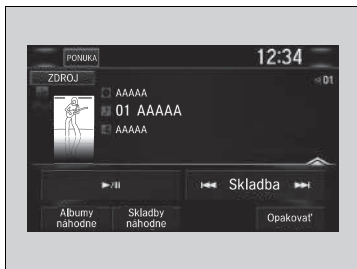

Vyberte režim prehrávania.

■ Vypnutie režimu prehrávania:

Vyberte režim, ktorý chcete vypnúť.

►► Ako vybrať režim prehrávania

Položky ponuky režimu prehrávania

Albumy náhodne: Všetky dostupné albumy vo zvolenom zozname (zoznamy skladieb, interpreti, albumy, skladby, podcasty, žánre, skladatelia alebo audioknihy) sa prehrávajú v náhodnom poradí.

Skladby náhodne: Všetky dostupné súbory vo zvolenom zozname (zoznamy skladieb, interpreti, albumy, skladby, podcasty, žánre, skladatelia alebo audioknihy) sa prehrávajú v náhodnom poradí.

Opakovať: Opakované prehrávanie aktuálnej skladby.

Song By Voice™ (SBV) * (Ovládanie skladiieb hlasom)

Funkciu Ovládanie skladiieb hlasom môžete použiť na vyhľadanie a prehrávanie hudby zo zariadenia USB alebo iPod pomocou hlasových príkazov.

■ Povolenie funkcie Ovládanie skladiieb hlasom

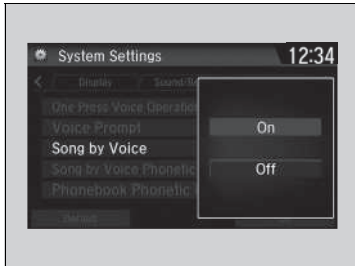

1. Vyberte ikonu .
2. Vyberte položku **Nastavenia**.
3. Vyberte položku **System**.
4. Vyberte kartu **Hlas**.
5. Vyberte položku **Song by Voice**.
6. Zvoľte položku **On (Zap.)** alebo **Off (Vyp.)**.



►► Song By Voice™ (SBV) * (Ovládanie skladiieb hlasom)

Možnosti nastavenia:

- **On (Zap.):** (výrobcom predvolené nastavenie): Príkazy funkcie Ovládanie skladiieb hlasom (Song By Voice™) sú k dispozícii.
- **Off (Vyp.):** Vypne túto funkciu.

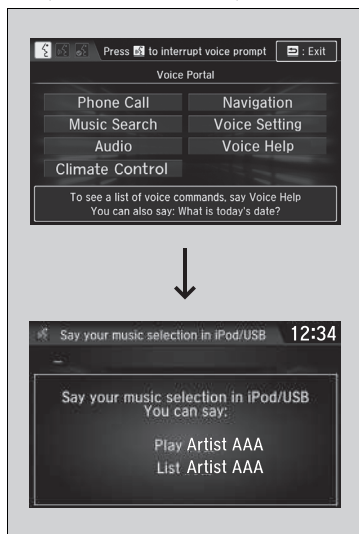
■ Vyhľadávanie hudby pomocou funkcie Ovládanie skladieb hlasom



1. Prepnete nastavenie **Song by Voice** (Ovládania skladieb hlasom) na **On** (Zapnuté).
2. Stlačte tlačidlo  (Hovoriť) a vyslovte príkaz „*Music Search*“ (Vyhľadávanie hudby) čím aktivujete funkciu SBV pre pamäťové zariadenie USB a iPod.
3. Potom vyslovte ďalší príkaz.
 - 1. príklad: Vyslovte príkaz „(List) ‘Artist A’“ ((Zoznam) *Interpret A*), čím zobrazíte zoznam skladieb od daného interpreta. Prehrávanie spustíte výberom požadovanej skladby.
 - 2. príklad: Vyslovte príkaz „Play ‘Artist A’“ (Prehrať *Interpreta A*), čím prehráte skladby od daného interpreta.
4. Ak chcete zrušiť režim ovládania skladieb hlasom, stlačte tlačidlo  (Zavesiť/späť) na volante. Vybratá skladba sa bude naďalej prehrávať.

Ak chcete režim aktivovať znova po jeho zrušení, musíte stlačiť tlačidlo  a znova vysloviť príkaz „*Music Search*“ (Vyhľadávanie hudby).

► Vyhľadávanie hudby pomocou funkcie Ovládanie skladieb hlasom

Zoznam príkazov funkcie Ovládanie skladieb hlasom (Song By Voice™)

 **Príkazy funkcie Ovládanie skladieb hlasom**
Str. 349

POZNÁMKA:

Príkazy funkcie Ovládanie skladieb hlasom (Song By Voice™) sú k dispozícii pre skladby uložené na disku USB alebo v zariadení iPod.

Môžete pridať fonetické modifikácie zložitých slov, aby tak Ovládanie skladieb hlasom dokázalo v hlasových príkazoch jednoduchšie rozpoznať interpretov, skladby, albumy a skladateľov.

 **Fonetická modifikácia** Str. 361

Ak používate službu Apple CarPlay, ovládanie skladieb hlasom nie je k dispozícii. Použite namiesto toho funkciu Siri Eyes Free.

Fonetická modifikácia

Pridajte fonetické modifikácie zložitých alebo cudzojazyčných slov, aby tak Ovládanie skladieb hlasom dokázalo v hlasových príkazoch pri vyhľadávaní hudby na disku USB alebo zariadení iPod jednoduchšie rozpoznať interpretov, skladby, albumy a skladateľov.

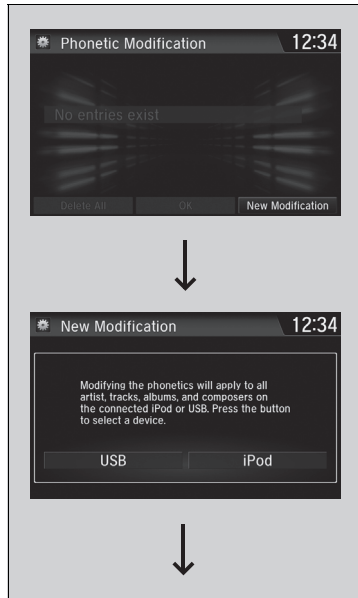

1. Vyberte ikonu .
2. Vyberte položku **Nastavenia**.
3. Vyberte položku **Systém**.
4. Vyberte kartu **Hlas**.
5. Vyberte položku **Song by Voice Phonetic Modification** (Fonetická modifikácia funkcie ovládania skladieb hlasom).
6. Zvoľte položku **New Modification** (Nová úprava).
7. Vyberte možnosť **USB** alebo **iPod**.

» Fonetická modifikácia

Keď je funkcia **Song by Voice** (Ovládanie skladieb hlasom) nastavená na možnosť **Off** (Vypnuté), funkcia **Song by Voice Phonetic Modification** (Fonetická modifikácia funkcie ovládania skladieb hlasom) nie je k dispozícii.

Uložiť môžete až 2 000 položiek fonetickej modifikácie.

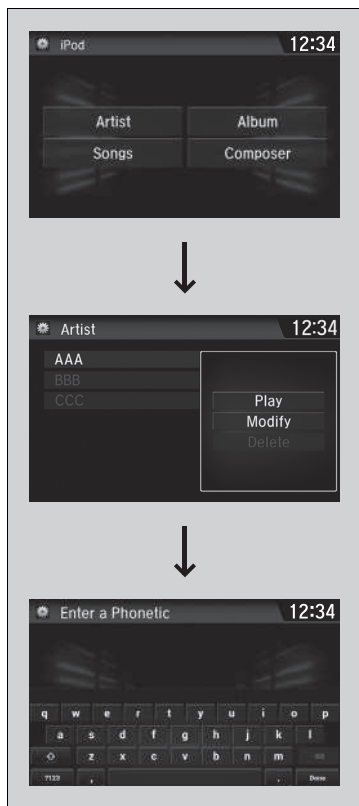

8. Vyberte položku, ktorú chcete upraviť (napr. **Artist** (Interpret)).

► Na obrazovke sa zobrazí zoznam vybraných položiek.

9. Vyberte záznam, ktorý chcete upraviť.

► Na obrazovke sa zobrazí kontextová ponuka.

► Ak si chcete vypočítať aktuálnu fonetickú modifikáciu, vyberte položku **Play** (Prehrať).

► Ak chcete odstrániť aktuálnu fonetickú modifikáciu, vyberte položku **Delete** (Odstrániť).

10. Vyberte položku **Modify** (Upraviť).

11. Po zobrazení výzvy vyberte fonetické hláskovanie, ktoré chcete použiť (napr. „Artist A“ (Interpret A)).

12. Zvoľte položku **OK**.

► Interpret „No Name“ (Bez mena) sa foneticky zmení na „Artist A“ (Interpret A). Keď je aktivovaný režim ovládania skladieb hlasom, môžete stlačiť tlačidlo  (Hovoriť) a pomocou hlasového príkazu „Play ‘Artist A‘“ (Prehrať Interpretu A), prehrať skladby od interpreta „No Name“ (Bez mena).

Prehrávanie obsahu služby Aha™

Službu Aha™ možno zobraziť a ovládať na obrazovke audiosystému/informačnej obrazovke, keď je smartfón pripojený k audiosystému prostredníctvom rozhrania Wi-Fi.

► Pripojenie Wi-Fi Str. 372

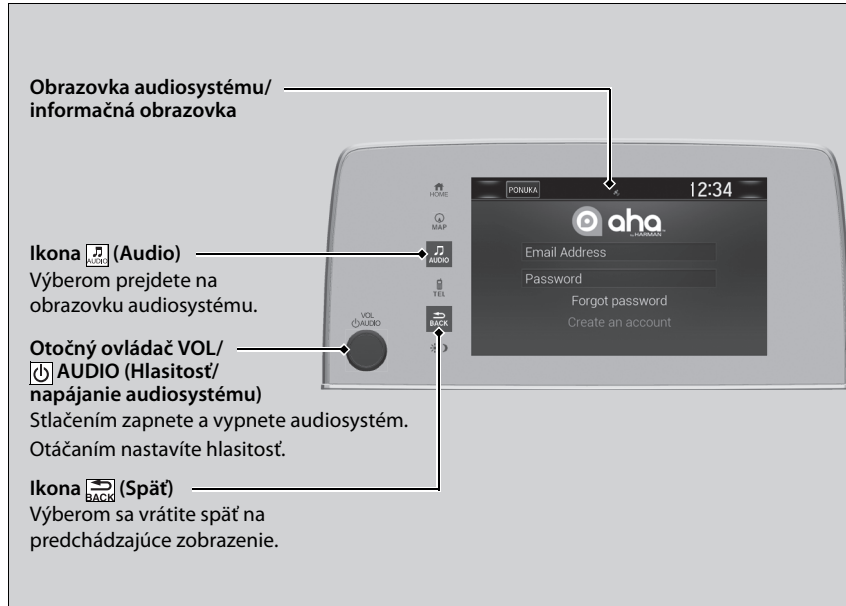

►► Prehrávanie obsahu služby Aha™

Aha™ od spoločnosti Harman je cloudová služba, ktorá organizuje váš obľúbený webový obsah do živých rozhlasových staníc. Môžete využívať prístup k podcastom, internetovým rádiám, službám využívajúcim informácie o polohe a audio aktualizáciám z lokalít sociálnych médií.

Dostupné prevádzkové funkcie sa líšia v závislosti od verzie softvéru. Niektoré funkcie nemusia byť dostupné v audiosystéme vozidla.

Položky ponuky sa líšia v závislosti od vybranej stanice.

Pred používaním služby Aha™ vo vozidle je najprv potrebné vytvoriť konto v tejto službe. Viac informácií nájdete na lokalite www.aharadio.com.

Ak chcete vybrať iný zdroj, vyberte položku **AUDIO** v ľavej hornej časti obrazovky. Zobrazí sa obrazovka výberu zdroja. Vyberte požadovaný zdroj.

Ak je k dispozícii aktívne pripojenie k službe Apple CarPlay alebo Android Auto, prístup k službe Aha™ je možné získať, len ak je telefón pripojený prostredníctvom rozhrania Wi-Fi.

Prehrávanie z jednotky USB flash

Audiosystém dokáže prečítať a prehrať zvukové súbory a súbory videa v pamäťovom zariadení USB vo formáte MP3, WMA, AAC*1, WAV a MP4.

Pripojte pamäťové zariadenie USB flash k portu USB a vyberte režim USB.

 **Porty USB** Str. 289

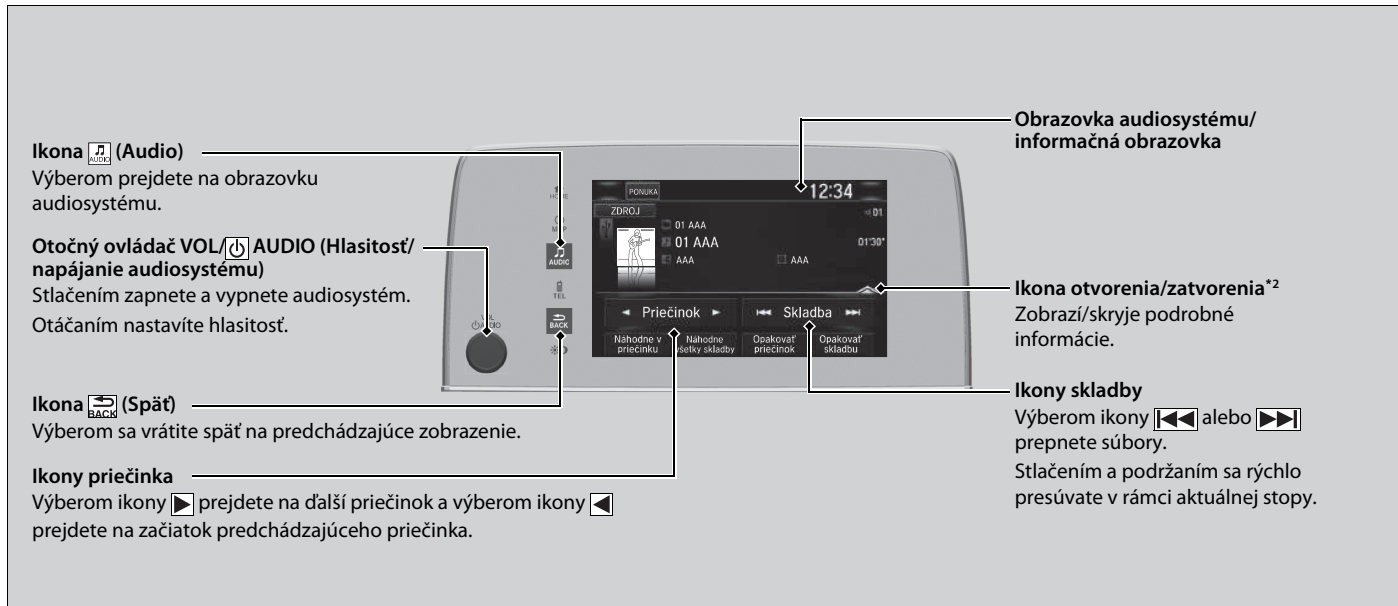

*1:Táto jednotka prehráva iba súbory formátu AAC nahraté pomocou programu iTunes.

*2:Niektoré zoznamy sa nemusia zobraziť, prípadne sa nezobrazia žiadne.

Výber súboru zo zoznamu Vyhľadávanie hudby

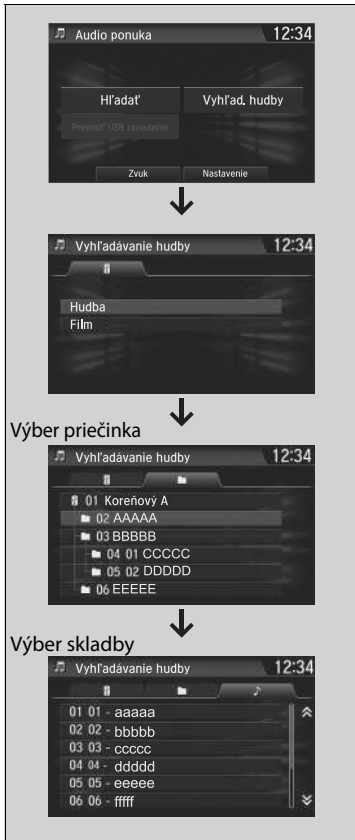

1. Vyberte položku **PONUKA** a potom položku **Vyhľad. hudby**.

2. Vyberte položku **Hudba** alebo **Film**.

3. Zvoľte priečinok.

4. Zvoľte skladbu.

Prehrávanie z jednotky USB flash

Používajte odporúčané pamäťové zariadenia USB.

➤ **Všeobecné informácie o audiosystéme** Str. 385

Súbory WMA chránené správou digitálnych práv (DRM) nie je možné prehrať.

Audiosystém zobrazí správu **Neprehrateľný súbor** a prejde na nasledujúci súbor.

V prípade problému sa na obrazovke audiosystému/ informačnej obrazovke zobrazí chybové hlásenie.

➤ **Zariadenie iPod/jednotka USB flash** Str. 383

Vyberte položku **Prepnúť zariadenie USB** na obrazovke **Audio ponuka** a prepnite na iné zariadenie USB.

Ako vybrať režim prehrávania

Pri prehrávaní súboru môžete vybrať režimy prehľadávania, opakovania a náhodného výberu.



■ Prehľadávanie

1. Stlačte ikonu **MENU**.
2. Vyberte položku **Hľadať**.
3. Vyberte režim prehrávania.

■ Náhodne/Opakovať

Vyberte režim prehrávania.

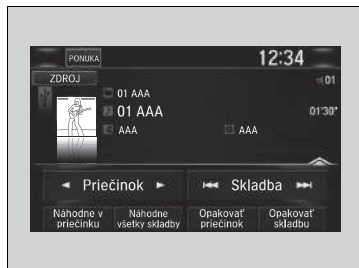

■ Vypnutie režimu prehrávania:

Ak chcete prehľadávanie vypnúť, vyberte položku  alebo **Zrušiť**.

Ak chcete vypnúť náhodné alebo opakované prehrávanie, vyberte režim, ktorý chcete vypnúť.

►► Ako vybrať režim prehrávania

Položky ponuky režimu prehrávania

Prehľadávanie

Prehľad. prieč.: Prehrá 10-sekundovú ukážku prvého súboru v každom z hlavných priečinkov.

Vyhľadávať skladby: Prehrá 10-sekundovú ukážku všetkých súborov v aktuálnom priečinku.

Náhodne/Opakovať

Náhodne v priečinku: Prehráva všetky súbory v aktuálnom priečinku v náhodnom poradí.

Náhodne všetky skladby: Prehráva všetky súbory v náhodnom poradí.

Opakovať priečink: Opakuje všetky súbory v aktuálnom priečinku.

Opakovať skladbu: Opakuje aktuálny súbor.

Pri prehrávaní súboru videa:

Prehrať/Pozastaviť: Prehranie alebo pozastavenie prehrávania súboru.

Stop: Zastavenie prehrávania súboru.

Prehrávanie *Bluetooth*® Audio

Audiosystém umožňuje počúvať hudbu z telefónu s rozhraním *Bluetooth*. Táto funkcia je k dispozícii, keď je telefón spárovaný a pripojený k telefónnemu systému hands-free (HFT) vozidla.

📖 **Nastavenie telefónu** Str. 455

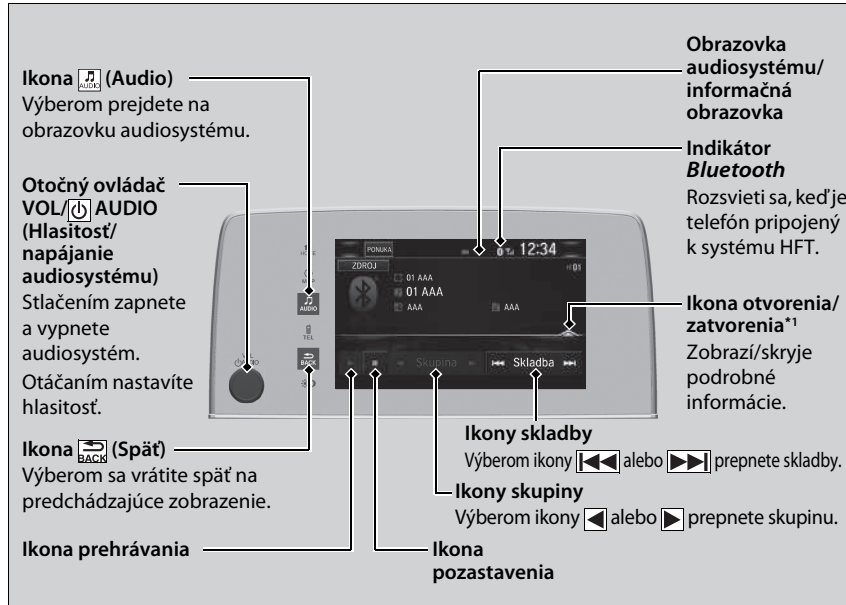

* 1: V závislosti od pripojeného zariadenia *Bluetooth*® sa nemusia zobraziť niektoré (alebo žiadne) zoznamy.

📖 Prehrávanie *Bluetooth*® Audio

So systémom nemusia byť kompatibilné všetky telefóny s rozhraním *Bluetooth* a možnosťou prenášania zvukového obsahu. Kompatibilitu daného telefónu si overte u predajcu.

Zákon môže zakazovať používanie určitých funkcií dátových zariadení počas šoférovania.

So systémom HFT sa dá v rovnakom čase použiť iba jeden telefón.

Ak sú vo vozidle viac ako dva spárované telefóny, systém sa automaticky pripojí k telefónu, ktorý má prioritu. Prioritu môžete k telefónu priradiť pomocou položky

Nastavenia prioritného zariadenia.

📖 **Pripisovateľné funkcie** Str. 398

Pripojený telefón pre funkciu *Bluetooth*® Audio sa môže líšiť.

Ak je so systémom HFT spárovaný viac ako jeden telefón, pred začatím prehrávania môže dôjsť k oneskoreniu.

Meno interpreta a názov albumu alebo skladby sa niekedy nemusia zobraziť správne.

V prípade niektorých zariadení nemusia byť dostupné niektoré funkcie.

Ak je momentálne pripojený telefón prostredníctvom služby Apple CarPlay alebo Android Auto, funkcia *Bluetooth*® Audio nie je z daného telefónu dostupná. Druhý, predtým spárovaný telefón dokáže vysielať obsah *Bluetooth*® Audio výberom položky **Pripojiť** na obrazovke **Zoznam zariadení Bluetooth**.

📖 **Nastavenie telefónu** Str. 455

■ Prehrávanie súborov *Bluetooth*® Audio

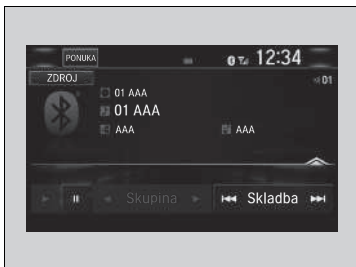

1. Skontrolujte, či je telefón spárovaný a pripojený k systému.
 ► **Nastavenie telefónu** Str. 455
2. Vyberte režim *Bluetooth*® Audio.

Ak systém nerozpozna telefón, môže byť už pripojený iný telefón kompatibilný so systémom HFT, ktorý však nepodporuje funkciu *Bluetooth*® Audio.

■ Pozastavenie alebo obnovenie prehrávania súboru

Vyberte ikonu prehrávania alebo pozastavenia.

■ Vyhľadávanie hudby



1. Stlačte ikonu **MENU**.
2. Vyberte položku **Vyhľad. hudby**.
3. Vyberte kategóriu vyhľadávania (napr. Albumy).
4. Zvoľte položku.
 ► Začne hrať zvolená skladba.

►► Prehrávanie súborov *Bluetooth*® Audio

Ak chcete prehrať zvukové súbory, možno budete musieť vykonať niektoré kroky na telefóne. V takomto prípade sa riadte návodom na použitie od výrobcu telefónu.

Prepnutím do iného režimu pozastavíte prehrávanie hudby z telefónu.

Pripojený telefón je možné zmeniť v nastaveniach *Bluetooth*® na obrazovke **Ponuka zvuku** nasledujúcim spôsobom.

1. Stlačte ikonu **MENU**.
2. Vyberte položku **Nastavenie**.

►► Vyhľadávanie hudby

V závislosti od pripojeného zariadenia *Bluetooth*® sa nemusia zobrazovať niektoré (alebo žiadne) zoznamy.

Aplikácie v palubnom počítači

Služba Honda Connect disponuje funkciou On Board Apps, ktorú môže vytvoriť spoločnosť Honda alebo tretie strany. Aplikácie môžu byť predinštalované alebo ich možno prevziať prostredníctvom služby Honda Centrum aplikácií. Niektoré aplikácie vyžadujú prístup na internet, ktorý možno nadviazať prostredníctvom pripojenia Wi-Fi.

📶 **Pripojenie Wi-Fi** Str. 372

Ďalšie informácie nájdete na nasledujúcej webovej adrese:

<https://ivhs.os.ixonos.com/honda/category/carApps.html>

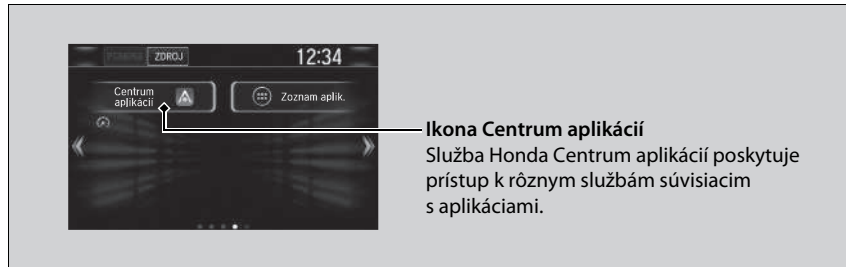

- Používanie displeja audiosystému počas jazdy môže odvádzať vašu pozornosť od cesty, čo môže mať za následok nehodu, pri ktorej môže dôjsť k vážnemu zraneniu alebo usmrteniu. Ovládacie prvky systému obsluhujte len vtedy, keď bezpečné ovládanie dovoľujú okolnosti. **Pri ovládaní tohto zariadenia vždy dodržiavajte zákony platné v danej oblasti.**
- Aplikácie v hlavnej jednotke sa môžu kedykoľvek zmeniť. Môže to znamenať, že nebudú k dispozícii alebo budú fungovať inak. Spoločnosť Honda nebude v takýchto prípadoch niesť voči vám zodpovednosť.
- Aplikácie dostupné v zariadení môžu poskytovať iné spoločnosti ako spoločnosť Honda. Na takéto aplikácie sa môžu vzťahovať poplatky a licencie na softvér tretích strán.
- Používanie aplikácií v zariadení spolu s mobilným telefónom môže mať za následok účtovanie poplatkov za využívanie dát a roamingu a spoločnosť Honda nezodpovedá za žiadne náklady, ktoré by vám mohli vzniknúť takýmto používaním. Spoločnosť Honda vám odporúča vopred sa poradiť s poskytovateľom mobilnej siete.
- Na preberanie aplikácií zo služby Honda App Centre sa vzťahujú zmluvné podmienky, ktoré nájdete na adrese: <https://ivhs.os.ixonos.com/honda/category/carApps.html>. Okrem toho môže byť preberanie poplatné.

📌 Aplikácie v palubnom počítači

Aj keď zmeníte nastavenie **Farba pozadia** na obrazovke **Nastavenia systému**, na obrazovke služby Honda Centrum aplikácií sa táto zmena neprejaví.

Pripojenie smartfónu

Po pripojení telefónu k audiosystému môžete niektoré aplikácie smartfónu zobrazit' a obsluhovať na obrazovke Audio/Informácie. Telefón možno pripojiť pomocou kábla.

► **Pripojenie smartfónu** Str. 371

Ak chcete použiť pripojenie smartfónu, najskôr je potrebné smartfón spárovať s audiosystémom prostredníctvom pripojenia *Bluetooth*®.

► **Nastavenie telefónu** Str. 455

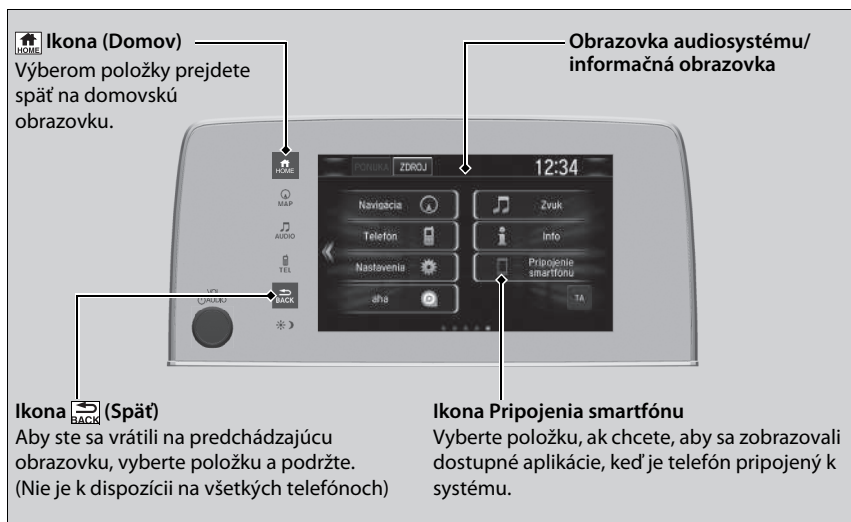

►► Pripojenie smartfónu

Pred pripojením telefónu a počas používania zobrazených aplikácií zaparkujte na bezpečnom mieste.

Nie všetky telefóny sú kompatibilné so systémom. Systém nezobrazuje všetky aplikácie dostupné vo vašom smartfóne a niektoré aplikácie musia byť predinštalované. Požiadajte predajcu o podrobné informácie.

Ak je pripojené iné elektronické zariadenie, je potrebné prepnúť pripojenie *Bluetooth*® na váš smartfón.

► **Ak chcete zmeniť aktuálne spárovaný telefón**
Str. 456

Jednotlivé typy telefónov sa môžu líšiť v nasledujúcich bodoch:

- pripojenie smartfónu k systému,
 - aplikácie, ktoré možno používať na obrazovke,
 - doba reakcie/aktualizácie displeja.
- Audiosystém nepodporuje funkčnosť každej aplikácie. V prípade otázok o funkciách aplikácií sa obráťte na poskytovateľa danej aplikácie.

Nedovoľte, aby displej rušil vašu pozornosť počas riadenia vozidla.

Okrem iPhoneu

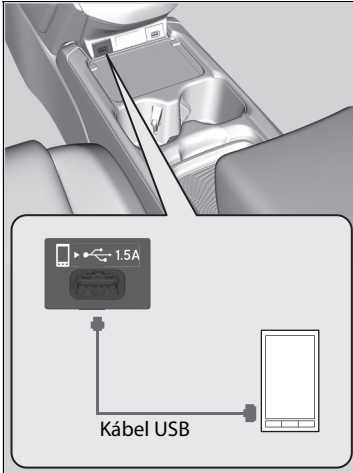
Pripojenie smartfónu

1. Telefón pripojte k audiosystému prostredníctvom pripojenia *Bluetooth®*.
 ▶ **Nastavenie telefónu** Str. 455
2. Pripojte telefón k portu USB.
 ▶ Možno bude potrebné používať aplikáciu z telefónu.
3. Vyberte položku **Pripojenie smartfónu** na zobrazenie dostupných aplikácií smartfónu na obrazovke audiosystému/informačnej obrazovke.
4. Na obrazovke audiosystému/informačnej obrazovke vyberte aplikáciu, ktorú chcete používať.
 ▶ Ak sa chcete vrátiť na predchádzajúcu obrazovku, vyberte položku a podržte **BACK**.

Pripojenie smartfónu

Telefón je možno nabíjať, keď je pripojený k portu USB. Ak je však telefón preťažený príliš veľkým počtom operačných úloh, batéria sa môže vybíjať.

Pripojenie Wi-Fi

Audiosystém s displejom môžete pripojiť na internet pomocou pripojenia Wi-Fi a na obrazovke audiosystému/informačnej obrazovke prehliadať webové stránky alebo používať online služby. Ak váš telefón podporuje funkciu bezdrôtového prístupového bodu, systém môže s telefónom zdieľať internetové pripojenie. Na nastavenie použite nasledujúci postup.

Režim Wi-Fi (prvé nastavenie)



1. Vyberte ikonu .
2. Vyberte položku **Nastavenia**.
3. Vyberte položku **Bluetooth / Wi-Fi**.
4. Vyberte kartu **Wi-Fi**.
5. Vyberte položku **Stav zap./vyp. pripojenia Wi-Fi** a potom vyberte položku **Zap.**
6. Zvoľte položku **Áno**.
7. Vyberte položku **Zoznam zariad. Wi-Fi**.
 - Uistite sa, že nastavenie Wi-Fi vášho telefónu je v režime prístupového bodu (zdieľania internetového pripojenia).
 - Vyberte telefón, ktorý chcete pripojiť k systému.
 - Ak telefón, ktorý chcete pripojiť, nenájdete v zozname, vyberte položku **Prehľadávať**.

Režim Wi-Fi (prvé nastavenie)

Postup nastavenia nemožno vykonať, keď sa vozidlo pohybuje. Zaparkujte na bezpečnom mieste a nastavte audiosystém v režime Wi-Fi.

Niektorí mobilní operátori účtujú poplatky za využívanie údajov zdieľania internetového pripojenia a smartfónu. Skontrolujte predplatený dátový balík k vášmu telefónu.

Pozrite si príručku telefónu a zistite, či má váš telefón pripojenie Wi-Fi.

Na základe ikony  na obrazovke **Zoznam zariad. Wi-Fi** môžete zistiť, či je pripojenie Wi-Fi zapnuté alebo vypnuté. Na tejto obrazovke sa nezobrazia rýchlosti siete.



8. Vyberte položku **Pridať.**

► V prípade potreby zadajte heslo telefónu a vyberte položku **Hotovo**.

► Po úspešnom nadviazaní spojenia sa v hornej časti obrazovky zobrazí ikona .

9. Výberom položky  prejdete späť na domovskú obrazovku.

» Režim Wi-Fi (po vykonaní úvodného nastavenia)

Používateľa zariadení iPhone

Po zavedení operačného systému v telefóne môže byť potrebné znova vykonať úvodné nastavenie pripojenia Wi-Fi.

Režim Wi-Fi (po vykonaní úvodného nastavenia)

Uistite sa, že nastavenie Wi-Fi vášho telefónu je v režime prístupového bodu (zdieľania internetového pripojenia).

Služba Siri Eyes Free

S aplikáciou Siri môžete hovoriť pomocou tlačidla  (Hovoriť) na volante, keď je vaše zariadenie iPhone spárované s telefónnym systémom hands-free (HFT) vozidla.

► **Nastavenie telefónu** Str. 455

►► Služba Siri Eyes Free

Siri je ochranná známka spoločnosti Apple Inc.

Funkcie dostupné pre aplikáciu Siri nájdete na webovej stránke spoločnosti Apple Inc.

Počas používania vozidla odporúčame používať len aplikáciu Siri Eyes Free a nie iné verzie aplikácie Siri.

► Používanie aplikácie Siri Eyes Free



►► Používanie aplikácie Siri Eyes Free

Niektoré príkazy fungujú len pri konkrétnych funkciách alebo aplikáciách.

Apple CarPlay

Ak pripojíte zariadenie iPhone kompatibilné so službou Apple CarPlay k systému prostredníctvom 1,5 A portu USB, môžete na uskutočňovanie hovorov, počúvanie hudby, zobrazovanie máp (navigáciu) a prístup k správam používať namiesto displeja zariadenia iPhone obrazovku audiosystému/informačnú obrazovku.

► **Porty USB** Str. 289

Ponuka Apple CarPlay



■ Telefón

Prístup k zoznamu kontaktov, uskutočňovanie hovorov alebo počúvanie hlasovej schránky.

■ Správy

Kontrola a odpovedanie na textové správy alebo počúvanie čítaných správ.

■ Hudba

Prehrávanie hudby uloženej v zariadení iPhone.

► Apple CarPlay

So službou Apple CarPlay sú kompatibilné len zariadenia iPhone 5 alebo novšie verzie s operačným systémom iOS 8.4 alebo novším.

Pred pripojením zariadenia iPhone k službe Apple CarPlay a počas spúšťania kompatibilných aplikácií zaparkujte na bezpečnom mieste.

Ak chcete používať službu Apple CarPlay, pripojte kábel USB k 1,5 A portu USB. Iné porty USB neumožňujú používať službu Apple CarPlay.

► **Porty USB** Str. 289

Ak chcete získať priamy prístup k funkcii telefónu služby Apple CarPlay, vyberte položku **Telefón** na domovskej obrazovke. Počas pripojenia k službe Apple CarPlay sa hovory vykonávajú len prostredníctvom služby Apple CarPlay. Ak chcete uskutočniť hovor pomocou telefónneho systému hands-free, vypnite službu Apple CarPlay alebo odpojte kábel USB od zariadenia iPhone.

► **Nastavenie služby Apple CarPlay** Str. 377

Keď je vaše zariadenie pripojené k službe Apple CarPlay, nie je možné používať funkciu **Bluetooth**® Audio ani telefónny systém hands-free. Predchádzajúce spárované telefóny však dokážu vysielat obsah prostredníctvom rozhrania **Bluetooth**®, keď je pripojená služba Apple CarPlay.

► **Nastavenie telefónu** Str. 455

■ Mapy

Zobrazenie máp aplikácie Apple Maps a používanie funkcie navigácie rovnako ako v zariadení iPhone.

Modely s navigačným systémom

Súčasne môže navigovať len jeden navigačný systém (vopred nainštalovaná navigácia alebo služba Apple CarPlay). Ak používate jeden systém, navigovanie do vopred nastaveného cieľa v druhom systéme sa zruší a do cieľa vás bude navigovať systém, ktorý v danej chvíli používate.

Apple CarPlay

Podrobnosti o krajinách a oblastiach, kde je služba Apple CarPlay dostupná, ako aj informácie súvisiace s funkciou nájdete na domovskej stránke spoločnosti Apple.

Prevádzkové požiadavky a obmedzenia služby Apple CarPlay

Služba Apple CarPlay vyžaduje kompatibilné zariadenie iPhone s aktívnym mobilným pripojením a dátovým plánom. Uplatňujú sa sadzobníky operátora.

Zmeny operačných systémov, hardvéru, softvéru a ostatných technológií spojených s poskytovaním funkcií služby Apple CarPlay, ako aj nové alebo revidované vládne nariadenia, môžu mať za následok obmedzenie alebo ukončenie poskytovania funkcií a služieb Apple CarPlay. Spoločnosť Honda nedokáže poskytnúť a neposkytuje žiadnu záruku na budúci výkon a funkčnosť služby Apple CarPlay.

Je možné používať aplikácie tretích strán, ak sú kompatibilné so službou Apple CarPlay. Informácie o kompatibilných aplikáciách nájdete na domovskej stránke spoločnosti Apple.

Nastavenie služby Apple CarPlay

Po pripojení zariadenia iPhone k systému prostredníctvom rozhrania 1,5 A portu USB nastavte službu Apple CarPlay podľa nasledujúceho postupu. Používanie služby Apple CarPlay bude mať za následok prenos určitých informácií o používateľovi a vozidle (napríklad poloha, rýchlosť a stav vozidla) do zariadenia iPhone s cieľom zlepšiť fungovanie služby Apple CarPlay. Budete požiadaní o vyjadrenie súhlasu so zdieľaním týchto informácií na obrazovke audiosystému/informačného systému.

■ Aktivácia služby Apple CarPlay



Zapnúť jedenkrát: Povolit' len raz. (Výzva sa znova zobrazí.)

Vždy zapnúť: Povolit' kedykoľvek. (Výzva sa už nezobrazí.)

Zrušiť: Tento súhlas sa neudelí.

Nastavenia súhlasu môžete zmeniť v ponuke nastavení **Smartfón**.

» Nastavenie služby Apple CarPlay

Na nastavenie služby Apple CarPlay môžete použiť aj nasledujúci postup:
Vyberte položky DOMOV→Nastavenia→Smartfón→Apple CarPlay

Používanie informácií o používateľovi a vozidle

Používanie a spracovanie informácií o používateľovi a vozidle prenášaných do/z vášho zariadenia iPhone prostredníctvom služby Apple CarPlay sa riadi podmienkami systému Apple iOS a zásadami ochrany osobných údajov spoločnosti Apple.

■ Ovládanie služby Apple CarPlay pomocou funkcie Siri

Ak chcete aktivovať funkciu Siri, stlačte a podržte tlačidlo  (Hovoriť).



► Ovládanie služby Apple CarPlay pomocou funkcie Siri

Nižšie sú uvedené otázky a príkazy pre funkciu Siri.

- What movies are playing today? (Aké filmy sa dnes premietajú?)
- Call dad at work. (Zavolať otcovi do práce.)
- What song is this? (Aká je to skladba?)
- How's the weather tomorrow? (Aké bude zajtra počasie?)
- Read my latest email. (Prečítať najnovší e-mail.)

Ďalšie informácie nájdete na stránke www.apple.com/ios/siri.

Android Auto

Keď pripojíte telefón so systémom Android k audiosystému s displejom prostredníctvom 1,5 A portu USB, služba Android Auto sa automaticky inicializuje. Počas pripojenia prostredníctvom služby Android Auto môžete používať obrazovku audiosystému/informačnú obrazovku na prístup k funkciám Telefón, Mapy Google (navigácia), Hudba Google Play a Google Now. Pri prvom použití služby Android Auto sa na obrazovke zobrazí návod.

Odporúčame, aby ste si pred používaním služby Android Auto celý návod prešli v bezpečne zaparkovanom vozidle.

➤ **Porty USB** Str. 289

➤ **Pripojenie automatickým spárovaním** Str. 381

POZNÁMKA:

Služba Android Auto nemusí byť vo vašej krajine alebo oblasti dostupná. Podrobnosti o službe Android Auto nájdete na lokalite podpory spoločnosti Google.

Android Auto

Ak chcete používať službu Android Auto, je potrebné prevziať aplikáciu Android Auto z obchodu Google Play do smartfónu.

So službou Android Auto je kompatibilný len operačný systém Android 5.0 (Lollipop) alebo novší. Funkciu *Bluetooth* A2DP nie je možné používať, keď je telefón pripojený k službe Android Auto.

Pred pripojením zariadenia s operačným systémom Android k službe Android Auto a počas spúšťania kompatibilných aplikácií zaparkujte na bezpečnom mieste.

Ak chcete používať službu Android Auto, pripojte kábel USB k 1,5 A portu USB. Iné porty USB neumožňujú používať službu Android Auto.

➤ **Porty USB** Str. 289

Keď je telefón s operačným systémom Android pripojený k službe Android Auto, nie je možné používať funkciu *Bluetooth*® Audio. Predchádzajúce spárované telefóny však dokážu vysielať obsah prostredníctvom rozhrania *Bluetooth*®, keď je pripojená služba Android Auto.

➤ **Nastavenie telefónu** Str. 455

Ponuka Android Auto

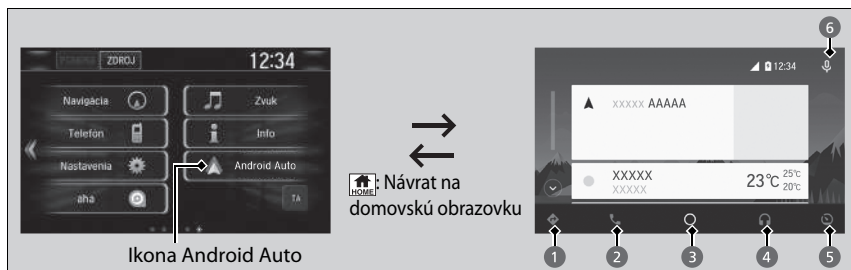

1 Mapy (navigácia)

Zobrazenie máp Google a používanie funkcie navigácie rovnako ako v telefóne so systémom Android. Keď sa vozidlo pohybuje, nie je možné zadávať hodnoty pomocou klávesnice. Zastavte vozidlo na bezpečnom mieste, ak chcete vykonať vyhľadávanie alebo zadávať iné vstupy.

Modely s navigačným systémom

Súčasne môže navigovať len jeden navigačný systém (vopred nainštalovaná navigácia alebo služba Android Auto). Ak používate jeden systém, navigovanie do vopred nastaveného cieľa v druhom systéme sa zruší a do cieľa vás bude navigovať systém, ktorý v danej chvíli používate.

Na obrazovke audiosystému/informačnej obrazovke sa zobrazujú postupné pokyny navigácie do vášho cieľa.

2 Telefón (komunikácia)

Uskutočňovanie a prijímanie telefonických hovorov a počúvanie odkazovej schránky.

3 Google Now (domovská obrazovka)

Zobrazenie užitočných informácií organizovaných službou Android Auto do jednoduchých kariet, ktoré sa zobrazia, keď sú potrebné.

Android Auto

Podrobnosti o krajinách a oblastiach, kde je služba Android Auto dostupná, ako aj informácie súvisiace s funkciou nájdete na domovskej stránke služby Android Auto.

Obrazovky sa môžu líšiť v závislosti od verzie aplikácie Android Auto, ktorú používate.

Prevádzkové požiadavky a obmedzenia služby Android Auto

Služba Android Auto vyžaduje kompatibilné zariadenie so systémom Android s aktívnym mobilným pripojením a dátovým paušálom. Uplatňujú sa sadzobníky operátora.

Zmeny operačných systémov, hardvéru, softvéru a ostatných technológií spojených s poskytovaním funkcií služby Android Auto, ako aj nové alebo revidované vládne nariadenia môžu mať za následok obmedzenie alebo ukončenie poskytovania funkcií a služieb Android Auto. Spoločnosť Honda nedokáže poskytnúť a neposkytuje žiadnu záruku na budúci výkon a funkčnosť služby Android Auto.

Je možné používať aplikácie tretích strán, ak sú kompatibilné so službou Android Auto. Informácie o kompatibilných aplikáciách nájdete na domovskej stránke služby Android Auto.

4 Hudba a audio

Prehrávanie obsahu Play Google Play Music a hudobných aplikácií kompatibilných so službou Android Auto.

Ak chcete prepínať medzi hudobnými aplikáciami, stlačte túto ikonu.

5 Návrat na domovskú obrazovku.

6 Hlas

Ovládanie služby Android Auto hlasom.

Pripojenie automatickým spárovaním

Keď k jednotke pripojíte telefón so systémom Android prostredníctvom 1,5 A portu USB, služba Android Auto sa automaticky inicializuje.

Aktivácia služby Android Auto

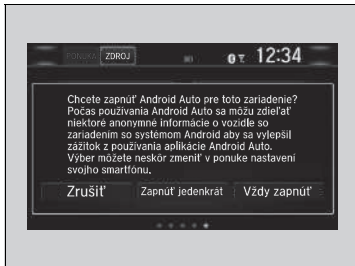

Zapnúť jedenkrát: Povolit len raz. (Výzva sa znova zobrazí.)

Vždy zapnúť: Povolit kedykoľvek. (Výzva sa už nezobrazí.)

Zrušiť: Tento súhlas sa neudelí.

Nastavenia súhlasu môžete zmeniť v ponuke nastavení **Smartfón**.

Aktivácia služby Android Auto

Službu Android Auto inicializujte, len keď je vozidlo bezpečne zaparkované. Keď služba Android Auto prvýkrát rozpozná váš telefón, telefón bude potrebné nastaviť tak, aby bolo možné automatické párovanie. Pozrite si návod dodaný s telefónom.

Na zmenu nastavení služby Android Auto po vykonaní úvodného nastavenia môžete použiť nasledujúcu metódu: Vyberte položky **DOMOV**→**Nastavenia**→**Smartfón**→**Android Auto**

Používanie informácií o používateľovi a vozidle

Používanie a spracovanie informácií o používateľovi a vozidle prenášaných do/z vášho telefónu prostredníctvom služby Android Auto sa riadi zásadami ochrany osobných údajov spoločnosti Google.

■ Ovládanie služby Android Auto pomocou funkcie rozpoznávania hlasu

Stlačením a podržaním tlačidla  (Hovoriť) môžete ovládať službu Android Auto hlasom.



►► Ovládanie služby Android Auto pomocou funkcie rozpoznávania hlasu

Nižšie sú uvedené príklady príkazov, ktoré môžete dať funkcii rozpoznávania hlasu:

- Reply to text. (Odpovedať na textovú správu.)
- Call my wife. (Zavolať manželke.)
- Navigate to Honda. (Navigovať k predajcovi Honda.)
- Play my music. (Prehrať moju hudbu.)
- Odoslať textovú správu mojej manželke.
- Call flower shop. (Zavolať do kvetinárstva.)

Viac informácií nájdete na domovskej stránke služby Android Auto.

Funkciu rozpoznávania hlasu môžete aktivovať aj stlačením ikony  v pravom hornom rohu obrazovky.

Zariadenie iPod/jednotka USB flash

Ak dôjde k chybe pri prehrávaní zo zariadenia iPod alebo pamäťového zariadenia USB, môžu sa zobrazit nasledujúce chybové hlásenia. Ak sa vám nedarí odstrániť chybové hlásenie, obráťte sa na predajcu.

Chybové hlásenie	Riešenie
Chyba USB *1, *2	Zobrazí sa, ak sa vyskytol problém s audiosystémom. Skontrolujte, či je zariadenie kompatibilné s audiosystémom.
Vyskytla sa chyba nabíjania pripojeného zariadenia USB. Keď to bude bezpečné, skontrolujte kompatibilitu zariadenia a kábla USB a skúste to znova. *2	Zobrazí sa, keď je pripojené nekompatibilné zariadenie. Zariadenie odpojte. Potom vypnite audiosystém a znova ho zapnite. Nepripájajte znova zariadenie, ktoré spôsobilo chybu.
Nepodporovaná verzia *1 Nepodporovaná verzia *2	Zobrazí sa, keď je pripojené nepodporované zariadenie iPod. Ak sa zobrazí, keď je pripojené zariadenie iPod, aktualizujte softvér zariadenia iPod na novšiu verziu.
Opakovať pripojenie *1, *2	Zobrazí sa, keď systém nerozpozna zariadenie iPod. Znova pripojte zariadenie iPod.
Neprehrateľný súbor *1, *2	Zobrazí sa, keď sú súbory v pamäťovom zariadení USB chránené autorskými právami alebo sú v nepodporovanom formáte. Toto chybové hlásenie sa zobrazí na približne tri sekundy, potom sa prehrá ďalšia skladba.
Žiadna skladba *1 Žiadne údaje *2	iPod Zobrazí sa, keď je zariadenie iPod prázdne. Pamäťové zariadenie USB Zobrazí sa, keď je pamäťové zariadenie USB prázdne alebo sa v ňom nenachádzajú žiadne súbory vo formáte MP3, WMA, ACC, WAV ani MP4*. Zariadenie iPod a pamäťové zariadenie USB Skontrolujte, či sú v zariadení uložené kompatibilné súbory.

*1: Modely s audiosystémom s farebným displejom

*2: Modely s audiosystémom s displejom

* Nie je k dispozícii u všetkých modelov

Chybové hlásenie	Riešenie
Nepodporované *1, *2	Zobrazí sa, keď je pripojené nepodporované zariadenie. Ak sa objaví po pripojení podporovaného zariadenia, odpojte ho a potom znovu pripojte.
Zariadenie neodpovedá *1	Zobrazí sa, keď systém nedokáže nadviazať komunikáciu s pripojeným zariadením. Ak sa toto hlásenie zobrazuje, keď je zariadenie pripojené, obráťte sa na miesto nákupu tohto zariadenia.
Rozbočovač nie je podporovaný *1	Zobrazí sa, keď je pripojený iba rozbočovač. Ak sa zobrazí, pripojte do rozbočovača pamäťové zariadenie USB.

*1: Modely s audiosystémom s farebným displejom

*2: Modely s audiosystémom s displejom

Modely s audiosystémom s displejom

Android/Aplikácie

Ak dôjde k chybe pri používaní audiosystému, môžu sa zobrazit' nasledujúce chybové hlásenia. Ak sa vám nedarí odstrániť chybové hlásenie, obráťte sa na predajcu.

Chybové hlásenie*1	Riešenie
Ľutujeme, aplikácia **** prestala pracovať.	V aplikácii sa vyskytla chyba. Výberom položky OK na obrazovke zatvorte aplikáciu.
Aplikácia **** nereaguje. Chcete ju zatvoriť?	Aplikácia neodpovedá. Ak chcete ďalej čakať na odozvu aplikácie, vyberte možnosť Čakať . Ak aplikácia neodpovedá ani po čakaní, výberom možnosti OK aplikáciu zatvorte a spustite. Ak chybové hlásenie pretrváva, vykonajte obnovu nastavení z výroby .  Obnovenie všetkých nastavení na predvolené hodnoty Str. 425

*1: Časť **** predstavuje variabilné znaky a zmení sa v závislosti od toho, kde sa chyba vyskytne.

Kompatibilné zariadenia iPod, iPhone a pamäťové zariadenia USB Flash

Kompatibilita s modelmi zariadení iPod a iPhone

Modely s audiosystémom s farebným displejom

Model
iPod (5. generácia)
iPod classic 80 GB/160 GB (uvedený na trh v 2007)
iPod classic 120 GB (uvedený na trh v 2008)
iPod classic 160 GB (uvedený na trh v roku 2009)
iPod nano (1. až 7. generácia) uvedený na trh medzi rokmi 2005 a 2012
iPod touch (1. až 5. generácia) uvedený na trh medzi rokmi 2007 a 2012
iPhone 3G/iPhone 3GS/iPhone 4/iPhone 4s/iPhone 5/iPhone 5s/iPhone 5c/iPhone 6/iPhone 6 Plus

Modely s audiosystémom s displejom

Model
iPod touch (6. generácia) z roku 2015
iPhone 5s/iPhone 6/iPhone 6 Plus/iPhone 6s/iPhone 6s Plus/iPhone SE/iPhone 7/iPhone 7 Plus/iPhone 8/iPhone 8 Plus/iPhone X/iPhone XS/iPhone XS Max/iPhone XR

Jednotky USB flash

- Používajte pamäťové zariadenie USB s kapacitou najmenej 256 MB.
- Niektoré digitálne zvukové prehrávače nemusia byť kompatibilné.
- Niektoré pamäťové zariadenia USB (napr. zariadenie s bezpečnostným blokováním) nemusia fungovať.
- Niektoré softvérové súbory neumožňujú prehrávanie zvuku alebo zobrazenie textových dát.
- Niektoré verzie formátov MP3, WMA, AAC, WAV, alebo MP4* nemusia byť podporované.

* Nie je k dispozícii u všetkých modelov

Kompatibilita s modelmi zariadení iPod a iPhone

Systém nemusí fungovať so všetkými softvérovými verziami nasledujúcich zariadení.

Jednotky USB flash

Súbory na pamäťovom zariadení USB sa prehrávajú v uloženom poradí. Toto poradie sa môže líšiť od poradia zobrazeného na vašom počítači alebo zariadení.

■ Odporúčané zariadenia *

Médiá	Pamäťové zariadenie USB	
Profil (verzia MP4)	Základná úroveň 3 (MPEG4-AVC), jednoduchá úroveň 5 (MPEG4)	
Prípona súboru (verzia MP4)	.mp4/.m4v	
Kompatibilný zvukový kodek	AAC	MP3
Kompatibilný video kodek	MPEG4-AVC (H.264)	MPEG4 (ISO/IEC 14496 časť 2)
Bitová rýchlosť	10 Mb/s (MPEG4-AVC)	8 Mb/s (MPEG4)
Max. veľkosť obrázka	720 x 576 pixelov	

Modely s audiosystémom s displejom

Právne informácie týkajúce sa služby Apple CarPlay/Android Auto

VYHLÁSENIA TÝKAJÚCE SA LICENCIE NA UŽÍVATEĽSKÚ PRÍRUČKU/ZODPOVEDNOSTI

POUŽÍVANIE SLUŽBY APPLE CARPLAY PODLIEHA VÁŠMU SÚHLASU SO ZMLUVNÝMI PODMIENKAMI SLUŽBY CARPLAY, KTORÉ SÚ SÚČASŤOU ZMLUVNÝCH PODMIENOK APPLE iOS. V SKRATKE, NA ZÁKLADE ZMLUVNÝCH PODMIENOK SLUŽBY CARPLAY SPOLOČNOSŤ APPLE ANI JEJ POSKYTOVATEĽIA SLUŽIEB NENESÚ ŽIADNU ZODPOVEDNOSŤ, AK SLUŽBY NEBUDÚ FUNGOVAŤ SPRÁVNE ALEBO SA SKONČÍ ICH POSKYTOVANIE, VÝRAZNE SA OBMEDZUJE INÁ ZODPOVEDNOSŤ SPOLOČNOSTI APPLE A JEJ POSKYTOVATEĽOV SLUŽIEB, OPISUJÚ SA TYPY INFORMÁCIÍ O POUŽÍVATEĽOVI (VRÁTANE, NAPRÍKLAD, POLOHY VOZIDLA, RÝCHLOSTI VOZIDLA A STAVU VOZIDLA), KTORÉ ZHROMAŽDUJE A UCHOVÁVA SPOLOČNOSŤ APPLE A JEJ POSKYTOVATEĽIA SLUŽIEB, A UVÁDZAJÚ SA URČITÉ MOŽNÉ RIZIKÁ SPOJENÉ S POUŽÍVANÍM SLUŽBY CARPLAY VRÁTANE MOŽNÉHO NARUŠENIA POZORNOSTI VODIČA. PODROBNOSTI TÝKAJÚCE SA POUŽÍVANIA A SPRACOVANIA ÚDAJOV SPOLOČNOSŤOU APPLE ODOVZDANÝCH SLUŽBOU CARPLAY NÁJDETE V ZÁSADÁCH OCHRANY OSOBNÝCH ÚDAJOV SPOLOČNOSTI APPLE.

POUŽÍVANIE SLUŽBY ANDROID AUTO PODLIEHA VÁŠMU SÚHLASU SO ZMLUVNÝMI PODMIENKAMI SLUŽBY ANDROID AUTO, S KTORÝMI MUSÍTE SÚHLASIŤ PRI PREVZATÍ APLIKÁCIE ANDROID AUTO DO TELEFÓNU SO SYSTÉMOM ANDROID. V SKRATKE, NA ZÁKLADE ZMLUVNÝCH PODMIENOK SLUŽBY ANDROID AUTO SPOLOČNOSŤ GOOGLE ANI JEJ POSKYTOVATEĽIA SLUŽIEB NENESÚ ŽIADNU ZODPOVEDNOSŤ, AK SLUŽBY NEBUDÚ FUNGOVAŤ SPRÁVNE ALEBO SA SKONČÍ ICH POSKYTOVANIE, VÝRAZNE SA OBMEDZUJE INÁ ZODPOVEDNOSŤ SPOLOČNOSTI GOOGLE A JEJ POSKYTOVATEĽOV SLUŽIEB, OPISUJÚ SA TYPY INFORMÁCIÍ O POUŽÍVATEĽOVI (VRÁTANE, NAPRÍKLAD, POLOHY VOZIDLA, RÝCHLOSTI VOZIDLA A STAVU VOZIDLA), KTORÉ ZHROMAŽDUJE A UCHOVÁVA SPOLOČNOSŤ GOOGLE A JEJ POSKYTOVATEĽIA SLUŽIEB, A UVÁDZAJÚ SA URČITÉ MOŽNÉ RIZIKÁ SPOJENÉ S POUŽÍVANÍM SLUŽBY ANDROID AUTO VRÁTANE MOŽNÉHO NARUŠENIA POZORNOSTI VODIČA. PODROBNOSTI TÝKAJÚCE SA POUŽÍVANIA A SPRACOVANIA ÚDAJOV SPOLOČNOSŤOU GOOGLE ODOVZDANÝCH SLUŽBOU ANDROID AUTO NÁJDETE V ZÁSADÁCH OCHRANY OSOBNÝCH ÚDAJOV SPOLOČNOSTI GOOGLE.

■ VYHLÁSENIE O ZÁRUKÁCH A OBMEDZENÍ ZODPOVEDNOSTI





VÝSLOVNE POTVRDZUJETE A SÚHLASÍTE, ŽE POUŽÍVANIE SLUŽBY APPLE CARPLAY ALEBO ANDROID AUTO („APLIKÁCIE“) JE VÝLUČNE NA VLASTNÉ RIZIKO, A ŽE VŠETKY RIZIKÁ TÝKAJÚCE SA VYHOVUJÚCEJ KVALITY, VÝKONNOSTI, PRESNOSTI A ÚSILIA SÚ V PLNOM ROZSAHU POVOLENOM PLATNÝMI ZÁKONMI, A ŽE APLIKÁCIE A INFORMÁCIE O APLIKÁCIÁCH SA POSKYTUJÚ „V DANOM STAVE“ A „SÚ DOSTUPNÉ“ SO VŠETKÝMI CHYBAMI BEZ AKEJKOL'VEK ZÁRUKY, A SPOLOČNOSŤ HONDA TÝMTO ODMIETA VŠETKY ZÁRUKY A PODMIENKY S OHĽADOM NA APLIKÁCIE A INFORMÁCIE O APLIKÁCIÁCH, ČI UŽ VÝSLOVNÉ, ODVODENÉ ALEBO VYPLÝVAJÚCE ZO ZÁKONA VRÁTANE, NIE VŠAK VÝHRADNE, ODVODENÝCH ZÁRUK A PODMIENOK PREDAJNOSTI, USPOKOJIVEJ KVALITY, VHODNOSTI NA KONKRÉTNY ÚČEL, PRESNOSTI, BEZPROBLÉMOVÉHO UŽÍVANIA A NEPORUŠENIA PRÁV TRETÍCH STRÁN. ŽIADNE ÚSTNE ANI PÍSOMNÉ VYJADRENIE POSKYTNUTÉ SPOLOČNOSŤOU HONDA ALEBO AUTORIZOVANÝM ZÁSTUPCOM NEVYTVÁRA ZÁRUKU. AKO PRÍKLADY, A TO BEZ AKÉHOKOL'VEK OBMEDZENIA, SA SPOLOČNOSŤ HONDA ZRIEKA AKEJKOL'VEK ZÁRUKY SÚVISIACEJ S PRESNOSŤOU ÚDAJOV POSKYTNUTÝCH APLIKÁCIAMI, AKO JE NAPRÍKLAD PRESNOSŤ NAVIGÁCIE, ODHADOVANÝ ČAS JAZDY, RÝCHLOSTNÉ OBMEDZENIA, PODMIENKY NA CESTE, SPRÁVY, POČASIE, DOPRAVA ALEBO INÝ OBSAH POSKYTOVANÝ SPOLOČNOSŤOU APPLE, GOOGLE, ICH POBOČKAMI ALEBO EXTERNÝMI POSKYTOVATEĽMI. SPOLOČNOSŤ HONDA NERUČÍ ZA STRATY ÚDAJOV APLIKÁCIÍ, KTORÉ SA MÔŽU KEDYKOL'VEK STRATIŤ. SPOLOČNOSŤ HONDA NEZARUČUJE, ŽE APLIKÁCIE ANI ŽIADNE SLUŽBY POSKYTNUTÉ PROSTREDNÍCTVOM NICH BUDÚ POSKYTOVANÉ NEPRETRŽITE, ANI ŽE AKÉKOL'VEK ALEBO VŠETKY SLUŽBY BUDÚ K DISPOZÍCII V AKOMKOL'VEK KONKRÉTNOM ČASE ALEBO NA AKOMKOL'VEK KONKRÉTNOM MIESTE. MÔŽE SA NAPRÍKLAD BEZ OZNÁMENIA POZASTAVIŤ ALEBO PRERUŠIŤ POSKYTOVANIE SLUŽIEB NA ÚČELY OPRAVY, ÚDRŽBY, OPRÁV ZABEZPEČENIA, AKTUALIZÁCIÍ A PODOBNE, SLUŽBY NEMUSIA BYŤ K DISPOZÍCII VO VAŠEJ OBLASTI ALEBO NA VAŠOM MIESTE ATĎ. OKREM TOHO STE SI VEDOMÍ TOHO, ŽE KVÔLI ZMENÁM TECHNOLOGÍI TRETÍCH STRÁN ALEBO VLÁDNEMU NARIADENIU SA MÔŽU SLUŽBY A APLIKÁCIE STAŤ ZASTARANÉ ALEBO NEPOUŽITELNÉ.

V ROZSAHU POVOLENOM ZÁKONOM SPOLOČNOSŤ HONDA ANI JEJ POBOČKY V ŽIADNOM PRÍPADE NEPREBERAJÚ ZODPOVEDNOSŤ ZA ŽIADNE ZRANENIA OSÔB ANI ŽIADNE NÁHODNÉ, OSOBITÉ, NEPRIAME ANI NÁSLEDNÉ ŠKODY VRÁTANE, NIE VŠAK VÝLUČNE, ŠKÔD V PODOBE STRATY ZISKOV, POŠKODENIA ALEBO STRATY ÚDAJOV, NEMOŽNOSTI PRENIESŤ ALEBO PRIJAŤ AKÉKOL'VEK ÚDAJE, PRERUŠENIA OBCHODNEJ ČINNOSTI A AKÝCHKOL'VEK INÝCH OBCHODNÝCH ŠKÔD ALEBO STRÁT VYPLÝVAJÚCICH Z APLIKÁCIÍ ALEBO ICH POUŽÍVANIA ALEBO NEMOŽNOSTI POUŽÍVANIA APLIKÁCIÍ ALEBO INFORMÁCIÍ O APLIKÁCIÁCH ALEBO S NIMI SÚVISIACICH, BEZ OHĽADU NA PRÍČINU ICH VZNIKU, RESP. PRINCÍP ZODPOVEDNOSTI (ZMLUVNÁ, TRESTNOPRÁVNA ALEBO INÁ ZODPOVEDNOSŤ) A TO DOKONCA AJ V PRÍPADE INFORMOVANIA SPOLOČNOSTI HONDA O MOŽNOSTI VZNIKU TAKÝCHTO ŠKÔD. NIEKTORÉ REGIÓNY ALEBO JURISDIKCIE MÔŽU ZAKÁZAŤ VYLÚČENIE ALEBO VYMEDZENIE ZODPOVEDNOSTI ZA ŠKODY, TAKŽE SA TIETO OBMEDZENIA A VYLÚČENIA NEMUSIA VZŤAHOVAŤ NA VÁS. UVEDENÉ OBMEDZENIA PLATIA, AJ KEĎ AKÉKOL'VEK VYŠŠIE UVEDENÉ NÁPRAVNÉ OPATRENIE NEBUDE ZODPOVEDAŤ ZÁKLADNÉMU ÚČELU.

Informácie o licenciách Open Source

Ak chcete zobrazíť informácie o licencií na otvorený zdrojový kód, postupujte nasledovne.

Modely s audiosystémom s farebným displejom

1. Stlačte tlačidlo **MENU/CLOCK**.
2. Otočením ovládača  vyberte položku **Nastavenia** a potom stlačte ovládač .
3. Otočením ovládača  vyberte položku **Licencia** a potom stlačte ovládač .

Modely s audiosystémom s displejom

1. Vyberte ikonu .
2. Vyberte položku **Nastavenia**.
3. Vyberte položku **Systém**.
4. Vyberte kartu **Iné**.
5. Vyberte položku **Podrobné informácie**.
6. Vyberte položku **Informácie o zariadení**.
7. Vyberte položku **Právne informácie**.
8. Vyberte položku **Licencie na otvorený zdrojový kód**.

Modely s jednotkou eCall

Informácie o bezplatnom softvéri/softvéri s otvoreným zdrojovým kódom

Tento produkt obsahuje bezplatný softvér/softvér s otvoreným zdrojovým kódom (FOSS). Informácie o licencií alebo zdrojový kód takéhoto softvéru FOSS nájdete na nasledujúcej adrese URL.

<https://www.denso.com/global/en/opensource/tcu/honda/>

Informácie o licenciách Open Source

LICENCIA: Copyright © 2001 Bob Trower, Trantor Standard Systems Inc.

Týmto sa každej osobe, ktorá získala kópiu tohto softvéru a priložených súborov s dokumentáciou („Softvér“), udeľuje bezplatné povolenie na neobmedzené narábanie s týmto softvérom vrátane práv na používanie, kopírovanie, úpravu, zlučovanie, publikovanie, distribúciu, licencovanie tretím stranám a predaj kópií Softvéru, a tiež sa udeľuje rovnaké povolenie osobám, ktorým sa softvér poskytne, pri splnení nasledujúcich podmienok:

Vyššie uvedené oznámenie o autorských právach a toto oznámenie o povolení budú začlenené do všetkých kópií alebo podstatných častí softvéru.

SOFTVÉR SA POSKYTUJE „TAK, AKO JE“, BEZ AKEJKOL'VEK ZÁRUKY, VÝSLOVNEJ ALEBO PREDPOKLADANEJ, VRÁTANE ZÁRUKY PREDAJNOSTI, VHODNOSTI NA URČITÝ ÚČEL ALEBO PRÁVNEJ ČISTOTY. AUTORI ANI MAJITELIA AUTORSKÝCH PRÁV NEBUDÚ ZA ŽIADNYCH OKOLNOSTÍ ZODPOVEDNÍ ZA ŽIADNE NÁROKY, ŠKODY ANI INÉ ZÁVÄZKY, ČI UŽ NA ZÁKLADE ŽALOBY ZALOŽENEJ NA ZMLUVE, OBČIANSKOPRÁVNEHO DELIKTU ALEBO INOM, VZNIKNUJÚCEM ZO SOFTVÉRU ALEBO V SPOJENÍ S NÍM, PRÍPADNE NA ZÁKLADE POUŽÍVANIA SOFTVÉRU ALEBO INEJ MANIPULÁCIE SO SOFTVÉROM.

Modely s audiosystémom s farebným displejom

Na prispôsobenie niektorých funkcií použite obrazovku audiosystému/informačnú obrazovku.

■ Ako prispôobiť funkcie

Keď je vozidlo úplne zastavené a režim napájania je v polohe ZAPNUTÉ, stlačte tlačidlo **MENU/CLOCK** a vyberte položku **Nastavenia**. Ak chcete prispôobiť nastavenia telefónu, stlačte tlačidlo  a vyberte možnosť **Nastavenie telefónu**.

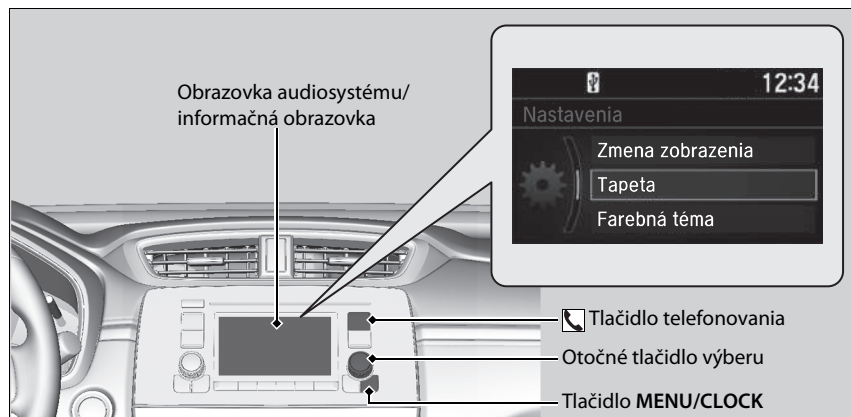

» Prispôobiteľné funkcie

Keď prispôobujete nastavenia:

- Dbajte, aby bolo vozidlo úplne zastavené.
- Preradte prevodovku do polohy **P**.

» Ako prispôobiť funkcie

Tieto značky znázorňujú pohyb otočného tlačidla výberu.

Otočením  vyberiete možnosť.



Stlačením  potvrdíte zadanie.

■ Postup prispôsobenia

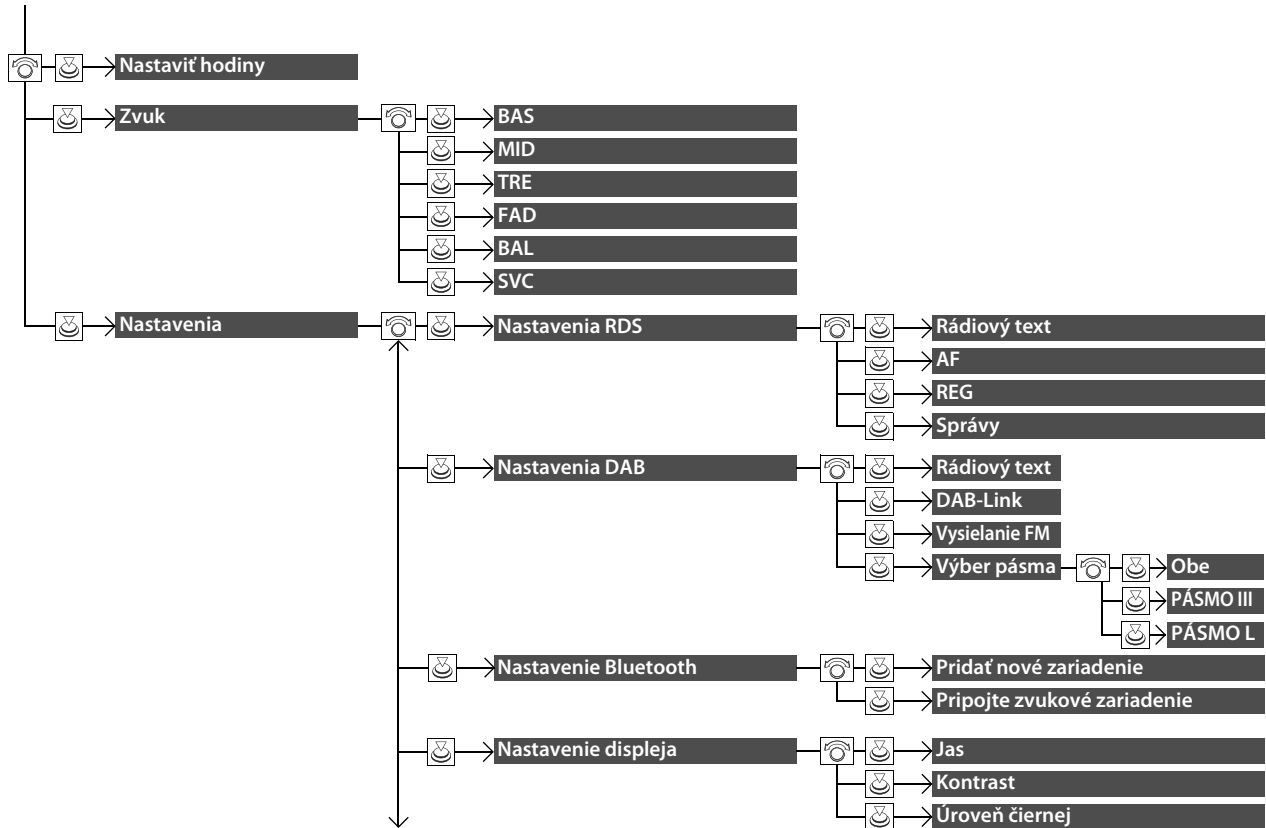
Stlačte tlačidlo MENU/CLOCK.

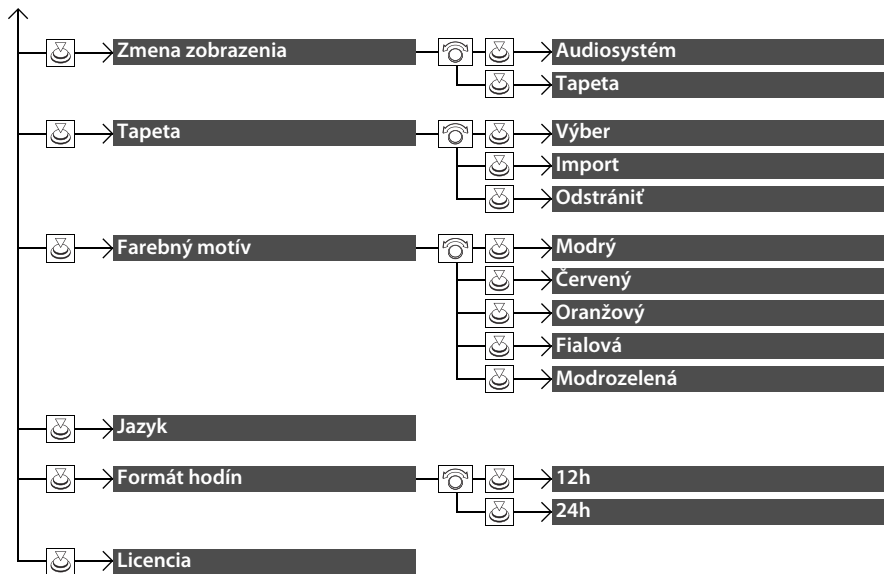



Stlačením tlačidla  a otočením prvku  vyberte položku **Nastavenie telefónu** a stlačte tlačidlo .

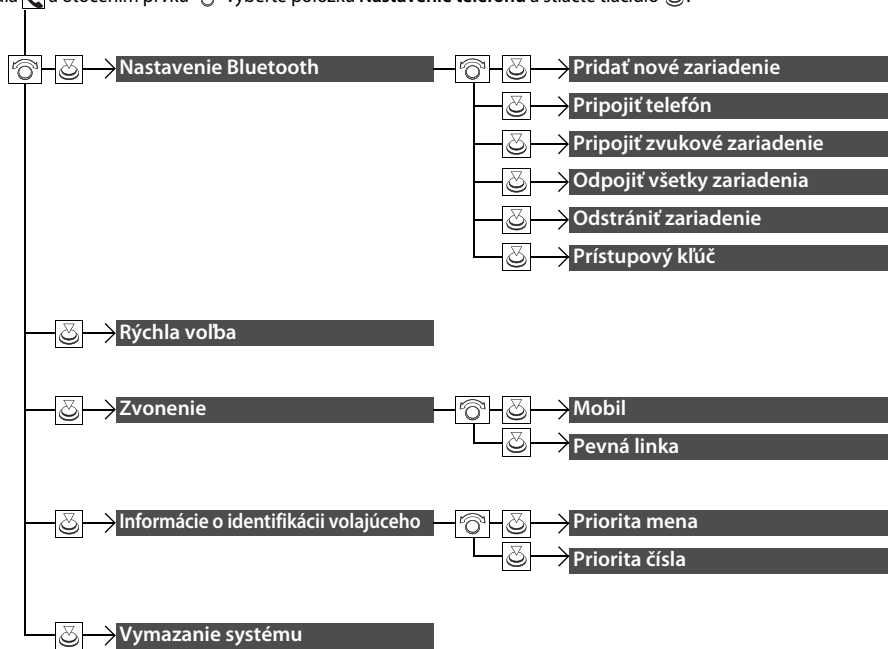

■ Zoznam prispôsobiteľných možností

Skupina nastavenia	Prispôsobiteľné funkcie	Opis	Nastavenia na výber	
Nastaviť hodiny		Nastavenie hodín. ➤ Hodiny Str. 180	—	
Zvuk		Umožňuje upravovať zvuk. ➤ Nastavenie zvuku Str. 301	BAS/MID/TRE/FAD/BAL/SVC	
Nastavenia	Nastavenia RDS	Rádiový text	Zobrazuje informácie textu rádia pre vybranú stanicu RDS.	Zap./Vyp.*1
		AF	Automatická zmena frekvencie rovnakého programu pri zmene regiónu.	Zap.*1/Vyp.
		REG	Zachovanie rovnakej frekvencie staníc v rámci regiónu, aj keď signál zoslabne.	Zap.*1/Vyp.
		Správy	Zapnutie a vypnutie s cieľom automaticky naladiť spravodajský program.	Zap./Vyp.*1
	Nastavenia DAB	Rádiový text	Zobrazuje textové informácie rádia vybratej stanice DAB.	Zap./Vyp.*1
		DAB-Link	Vyberte, či systém automaticky vyhľadá rovnakú stanicu z multiplexov a prepne na ňu.	Zap.*1/Vyp.
		Vysielanie FM	Vyberte, či sa systém automaticky prepne do pásma FM, ak v uvedenom pásme nájde rovnakú stanicu.	Zap.*1/Vyp.
		Výber pásma	Výber konkrétneho pásma na skrátenie času potrebného na aktualizáciu zoznamov a vyhľadanie stanice.	Obe*1/PÁSMO III/PÁSMO L



*1:Predvolené nastavenie

Skupina nastavenia	Prispôsobiteľné funkcie	Opis	Nastavenia na výber	
Nastavenia	Nastavenie Bluetooth	Pridať nové zariadenie	Spárovanie nového telefónu so systémom HFT, úprava a odstránenie spárovaného telefónu a vytvorenie kódu pre spárovaný telefón.  Nastavenie telefónu Str. 432	—
		Pripojiť zvukové zariadenie	Pripojenie, odpojenie alebo spárovanie zariadenia <i>Bluetooth®</i> Audio a systému HFT.	—
	Nastavenie displeja	Jas	Zmena jasov obrazovky audiosystému/informačnej obrazovky.	—
		Kontrast	Zmena obrazovky audiosystému/informačnej obrazovky.	—
		Úroveň čiernej	Zmena úrovne čiernej obrazovky audiosystému/informačnej obrazovky.	—
Zmena zobrazenia	Zmena typu zobrazenia.	Audio*¹/Tapeta		

* 1: Predvolené nastavenie

Skupina nastavenia	Prispôsobiteľné funkcie	Opis	Nastavenia na výber	
Nastavenia	Tapeta	Výber	Zmena typu tapety.	Hodiny* ¹ /Obrázok 1/ Obrázok 2/Obrázok 3
		Import	Importovanie súboru s obrázkom, ktorý sa použije ako pozadie. 📁 Nastavenie tapety Str. 299	—
		Odstrániť	Odstránenie súboru s obrázkom, ktorý sa používa ako pozadie.	Obrázok 1/Obrázok 2/ Obrázok 3
	Farebný motív	Zmena farby pozadia obrazovky audiosystému/ informačnej obrazovky.	Modrá* ¹ /Červená/Žltá/ Fialová/Modrozelená	
	Jazyk	Zmena jazyka displeja.	Angličtina (Spojené kráľovstvo)* ¹ alebo Turečtina* ¹ : Ďalšie nastavitelné jazyky sa zobrazia na obrazovke.	
	Formát hodín	Výber zobrazenia digitálnych hodín medzi 12-hodinovým a 24-hodinovým formátom.	12h* ¹ /24h	
	Licencia	Zobrazenie právnych informácií.	—	

*1:Predvolené nastavenie

Skupina nastavenia	Prispôsobiteľné funkcie	Opis	Nastavenia na výber
Nastavenie telefónu	Pridať nové zariadenie	Spárovanie nového telefónu so systémom HFT.  Nastavenie telefónu Str. 432	—
	Pripojiť telefón	Spárovanie nového telefónu alebo pripojenie spárovaného telefónu k systému HFT.  Nastavenie telefónu Str. 432	—
	Pripojiť zvukové zariadenie	Pripojenie zariadenia <i>Bluetooth</i> [®] Audio k systému HFT.	—
	Odpojiť všetky zariadenia	Odpojenie spárovaného telefónu od systému HFT.	—
	Odstrániť zariadenie	Odstránenie spárovaného telefónu.	—
	Prístupový kľúč	Vloženie a zmena kódu pre spárovaný telefón.	—
	Rýchla voľba	Úprava, prídanie alebo odstránenie položky rýchlej voľby.  Rýchla voľba Str. 440	—
	Zvonenie	Výber vyzváňacieho tónu.	Mobilný telefón^{*1}/Pevný
	Informácie o identifikácii volajúceho	Priorita mena alebo telefónneho čísla volajúceho ako identifikácie volajúceho.	Priorita mena^{*1}/Priorita čísla
	Vymazanie systému	Zrušenie/obnovenie všetkých prispôbenných položiek v skupine nastavení Nastavenie telefónu na výrobcom predvolené nastavenia.	—

* 1:Predvolené nastavenie

Modely s audiosystémom s displejom

Na prispôsobenie niektorých funkcií použite obrazovku audiosystému/informačnú obrazovku.

■ Ako prispôobiť funkcie

Keď je vozidlo úplne zastavené a režim napájania je v polohe ZAPNUTÉ, vyberte položku



Nastavenia a potom položku nastavenia.



» Prispôobiteľné funkcie

Keď prispôobujete nastavenia:

- Dbajte, aby bolo vozidlo úplne zastavené.
- Preradte prevodovku do polohy **P**.

Podrobné informácie o prispôobiteľných funkciách nájdete v nasledujúcej časti.

- **Postup prispôobenia** Str. 399
- **Zoznam prispôobiteľných možností** Str. 407

■ Postup prispôsobenia

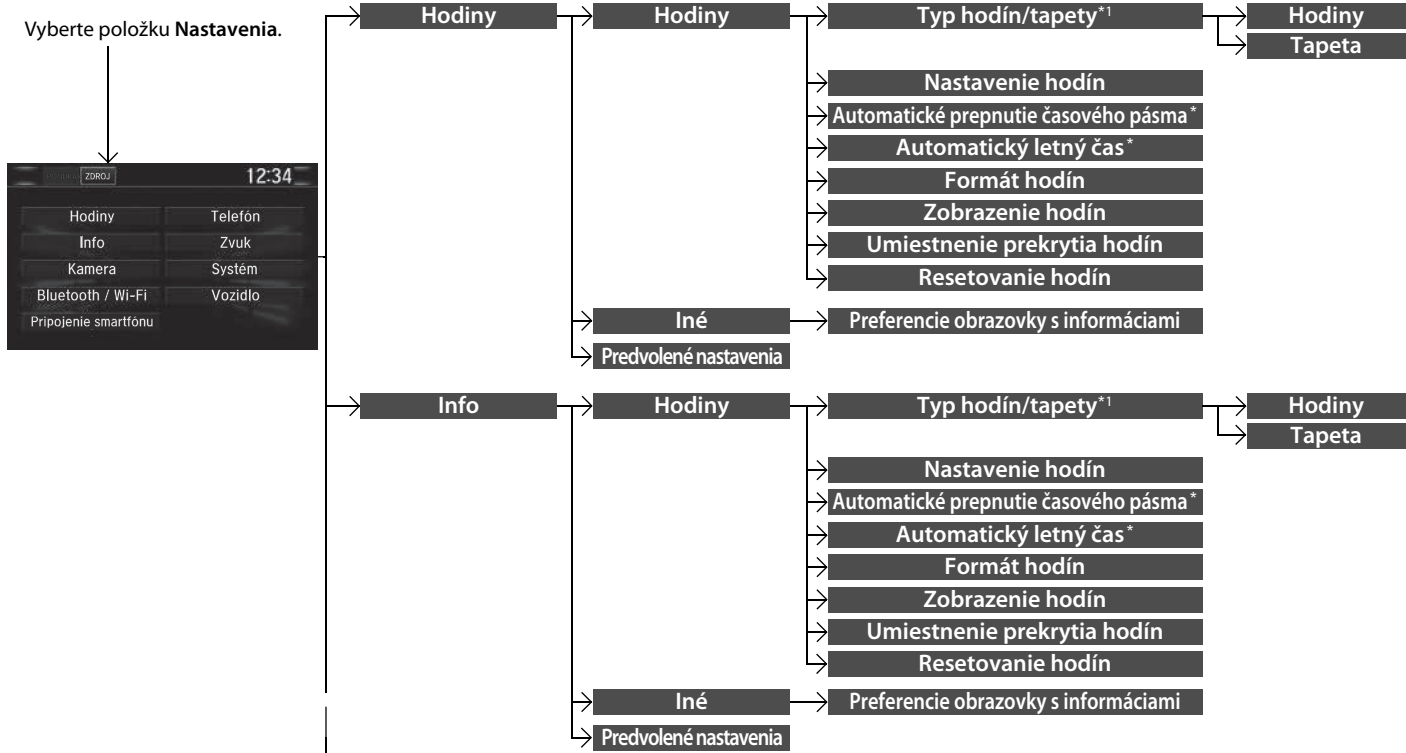

*1: **Typ hodín** sa zobrazuje, keď zmeníte usporiadanie rozhrania obrazovky.

* Nie je k dispozícii u všetkých modelov

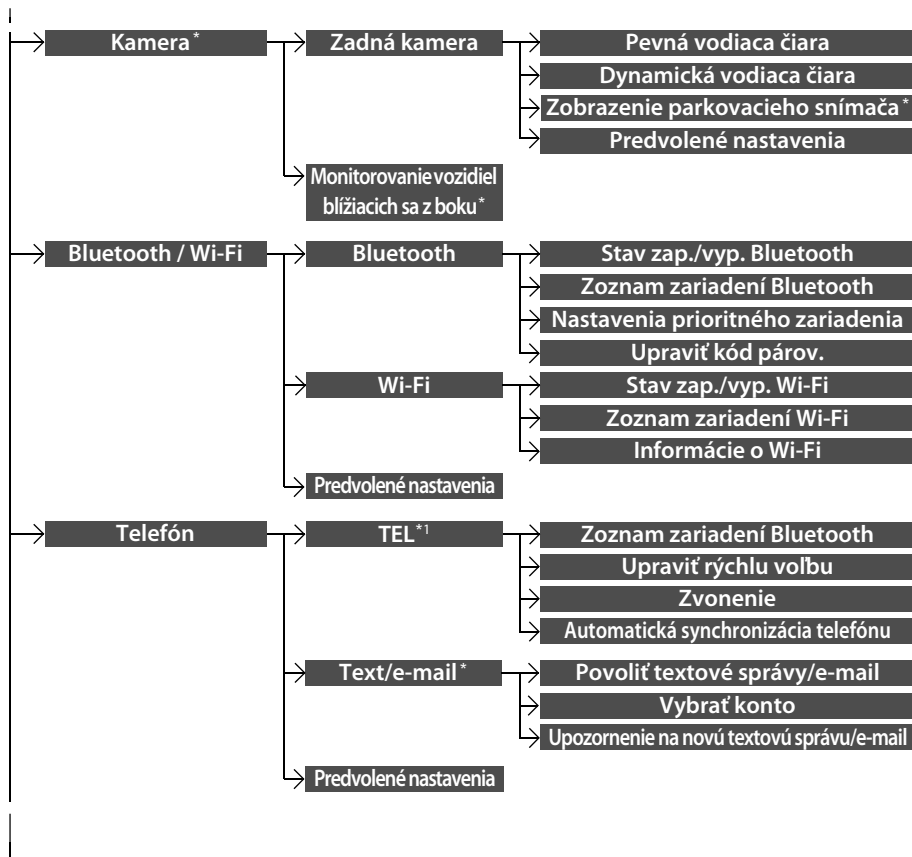

* 1 : Karta **TEL** sa zobrazuje v závislosti od modelov.

* Nie je k dispozícii u všetkých modelov

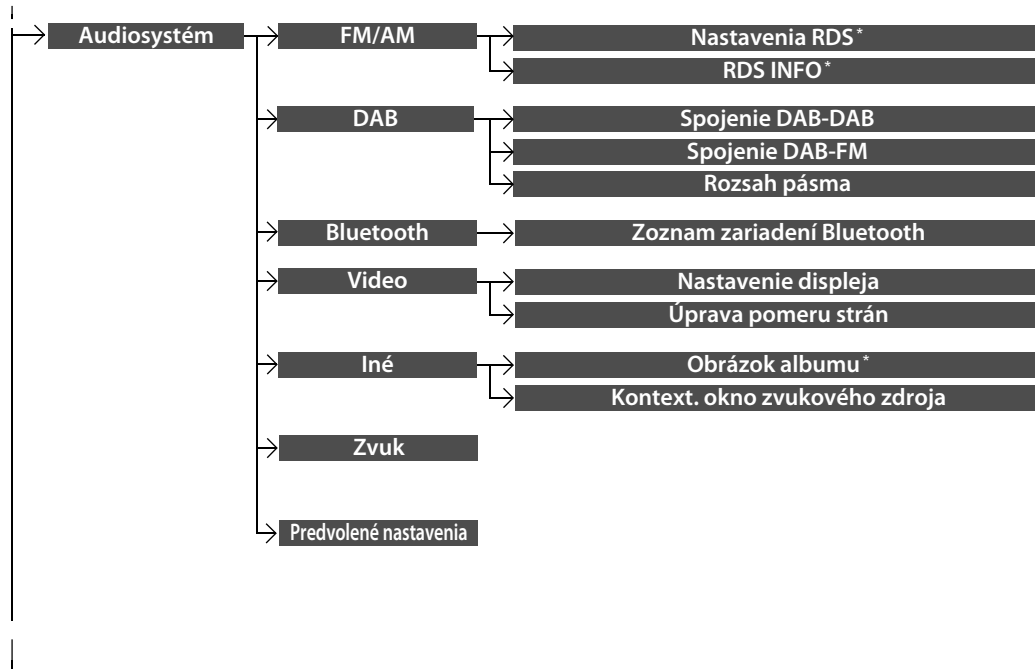

* Nie je k dispozícii u všetkých modelov

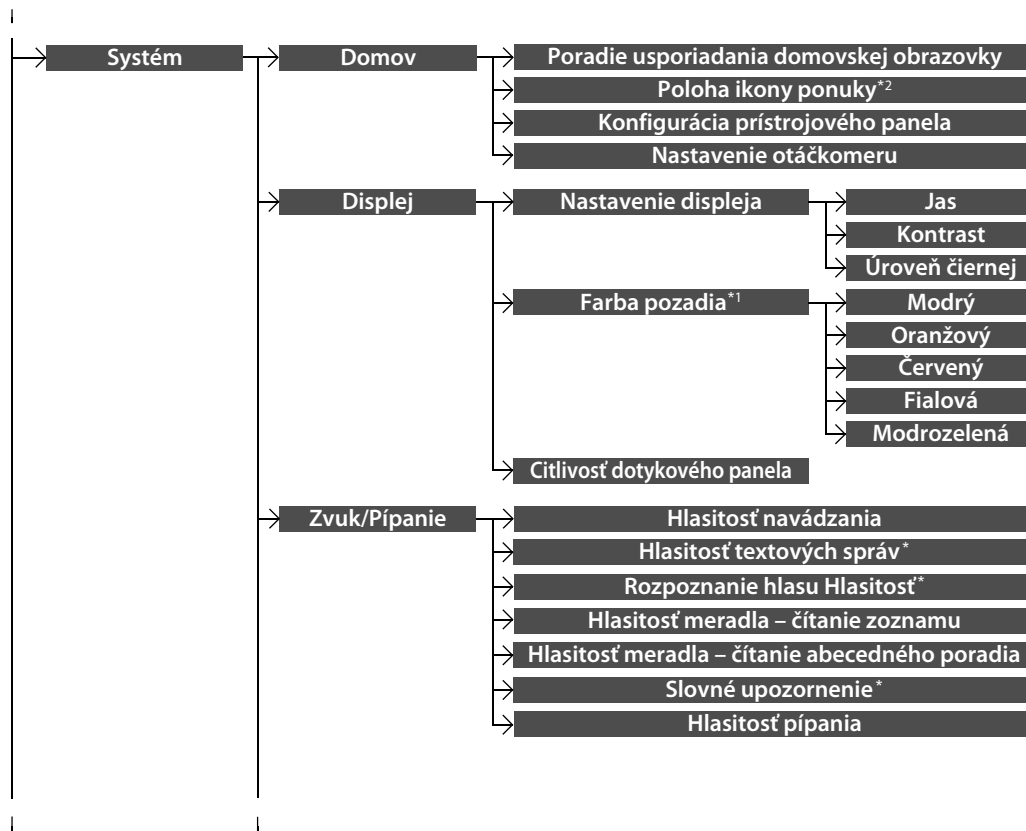

* 1 : Ne zobrazuje sa, keď zmeníte usporiadanie rozhrania obrazovky.

* 2 : Zobrazí sa, len keď zmeníte usporiadanie rozhrania obrazovky.

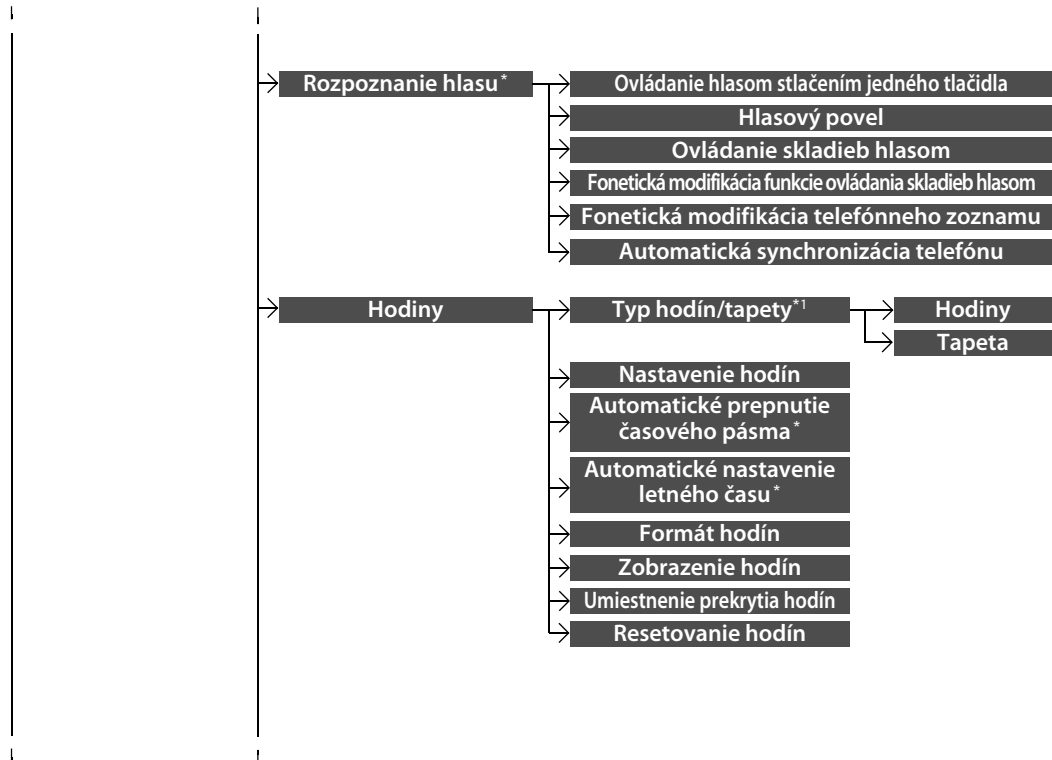

*1: **Typ hodín** sa zobrazuje, keď zmeníte usporiadanie rozhrania obrazovky.

* Nie je k dispozícii u všetkých modelov

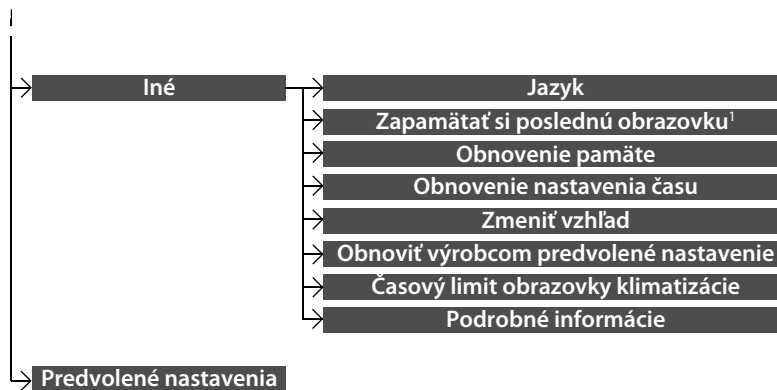

* 1 : Nezobrazuje sa, keď zmeníte usporiadanie rozhrania obrazovky.

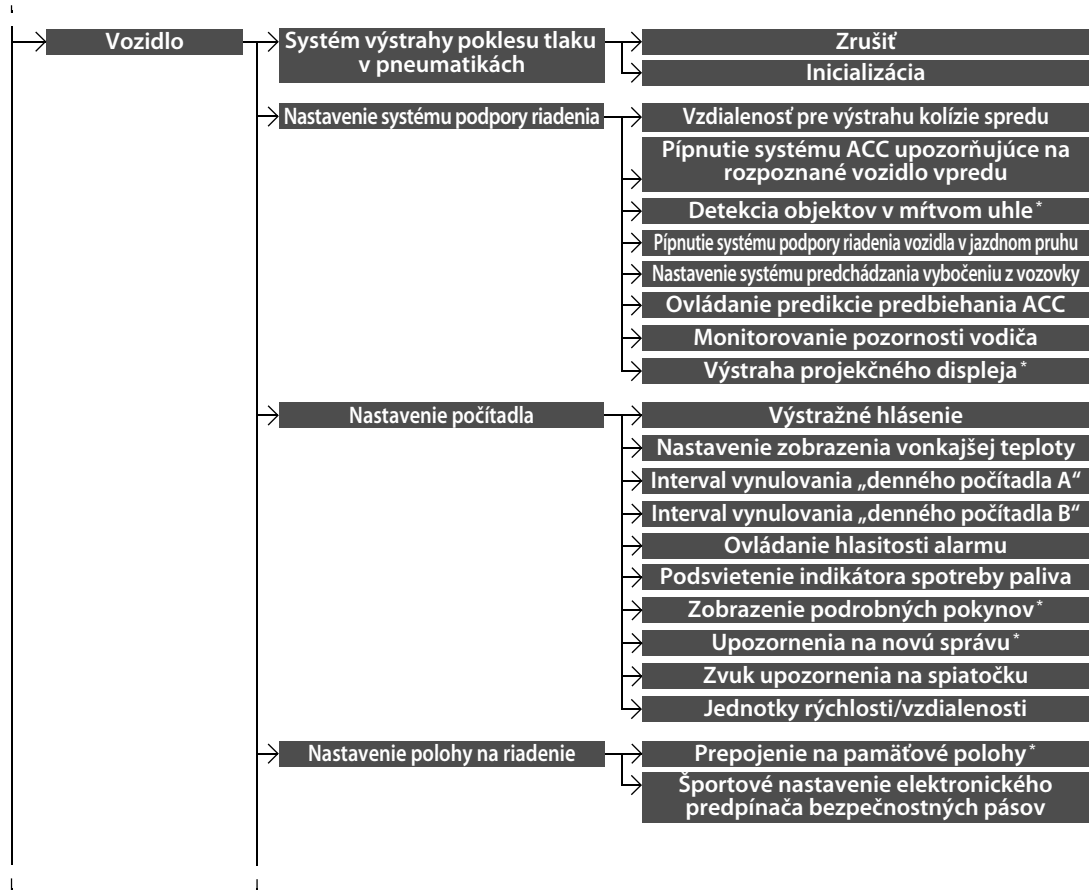

Funkcie

* Nie je k dispozícii u všetkých modelov

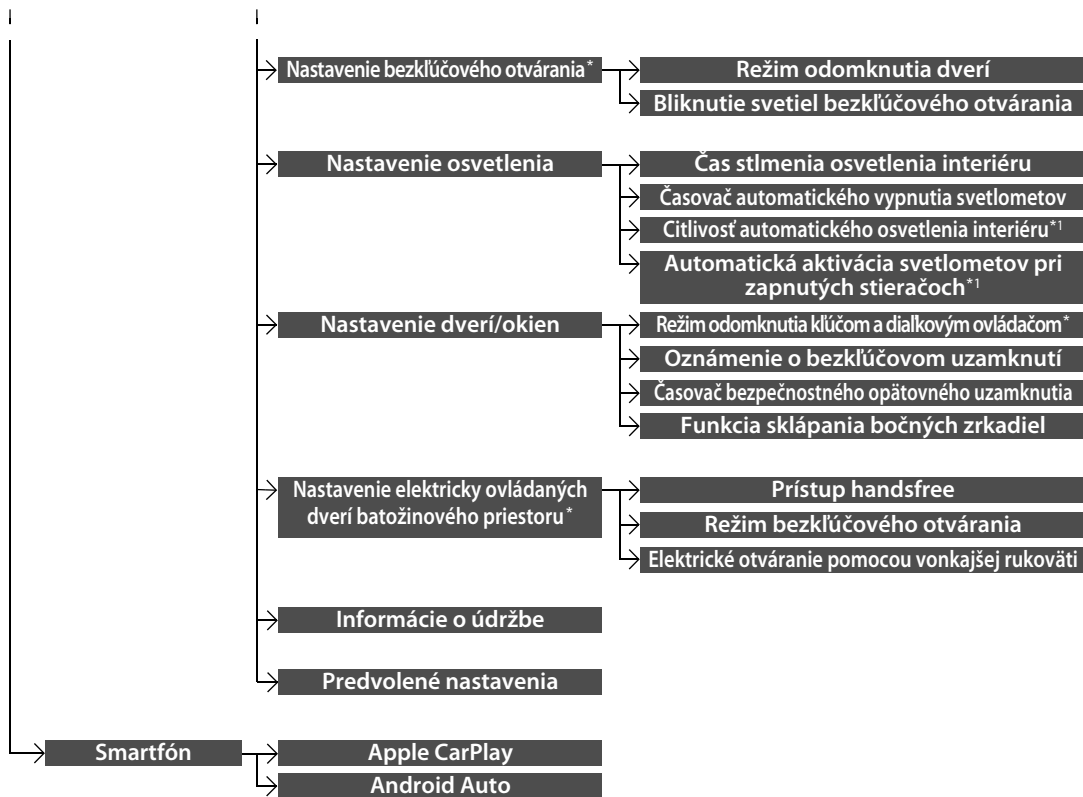

* 1 : Keďže sa verzie tejto frázy obrazovky líšia v závislosti od jednotlivých modelov, môže sa fráza použitá v tejto príručke odlišovať od skutočnej frázy na obrazovke.

* Nie je k dispozícii u všetkých modelov

■ Zoznam prispôsobiteľných možností

Skupina nastavenia	Prispôsobiteľné funkcie	Opis	Nastavenia na výber			
Hodiny	<table border="0"> <tr> <td rowspan="2">Typ hodín/tapety^{*1}/ Typ hodín^{*2}</td> <td>Hodiny</td> </tr> <tr> <td>Tapeta</td> </tr> </table>	Typ hodín/tapety ^{*1} / Typ hodín ^{*2}	Hodiny	Tapeta	Pozrite si časť Info na Str. 408	
	Typ hodín/tapety ^{*1} / Typ hodín ^{*2}		Hodiny			
		Tapeta				
	Nastavenie hodín					
	Automatické prepnutie časového pásma*					
	Automatický letný čas*					
	Formát hodín					
	Zobrazenie hodín					
Umiestnenie prekrytia hodín						
Resetovanie hodín						
Iné	Preferencie obrazovky s informáciami					
Predvolené nastavenia	Zrušenie/resetovanie všetkých prispôsobených položiek v skupine nastavení Hodiny na predvolené hodnoty.		Áno/Nie			

*1:Nezobrazuje sa, keď zmeníte usporiadanie rozhrania obrazovky.

*2:Zobrazí sa, len keď zmeníte usporiadanie rozhrania obrazovky.

Skupina nastavenia	Prispôsobiteľné funkcie	Opis	Nastavenia na výber	
Info	Typ hodín/ tapety* ² / Typ hodín* ³	Hodiny	Zmena typu zobrazenia hodín.	Analogové/ Digitálne* ¹ /Malé digitálne/Vypnuté
		Tapeta	<ul style="list-style-type: none"> Zmena typu tapety. Importovanie súboru s obrázkom, ktorý sa použije ako pozadie. Odstránenie súboru s obrázkom, ktorý sa používa ako pozadie. 	Prázdne/Galaxia* ¹ / Kovové
	Hodiny	Nastavenie hodín	Nastavuje hodiny.	—
	Automatické prepnutie časového pásma*	Automatické nastavenie hodín pri jazde rôznymi časovými pásmami.	Zap.* ¹ /Vyp.	
	Automatický letný čas*	Možnosť Zap. vyberte, ak má GPS automaticky nastavovať hodiny na letný čas. Výberom možnosti Vyp. túto funkciu zrušíte.	Zap.* ¹ /Vyp.	
	Formát hodín	Výber zobrazenia digitálnych hodín medzi 12-hodinovým a 24-hodinovým formátom.	12h* ¹ /24h	

*1:Predvolené nastavenie

*2:Nezobrazuje sa, keď zmeníte usporiadanie rozhrania obrazovky.



*3:Zobrazí sa, len keď zmeníte usporiadanie rozhrania obrazovky.

Skupina nastavenia	Prispôsobiteľné funkcie	Opis	Nastavenia na výber
Info	Zobrazenie hodín	Zapnutie/vypnutie zobrazenia hodín.	Zap.*¹/Vyp.
	Hodiny Umiestnenie prekrytia hodín	Zmena umiestnenia hodín.	Vpravo hore*¹/Vľavo hore/Vpravo dole/Vľavo dole/Vypnúť
	Resetovanie hodín	Resetovanie nastavení hodín na výrobcom predvolené nastavenie.	Áno/Nie
	Iné Preferencie obrazovky s informáciami	Slúži na výber hornej ponuky pri stlačení tlačidla  (Zobraziť/Informácie). <ul style="list-style-type: none"> • Informácie na vrchu – Zobrazenie stručnej ponuky. • Ponuka informácií – Zobrazenie kompletnej ponuky. • Vyp. – Ponuka sa nezobrazí. 	Informácie na vrchu/ Ponuka informácií*¹/ Vyp.
	Predvolené nastavenia	Zrušenie/resetovanie všetkých prispôsobených položiek v skupine nastavení Info na predvolené hodnoty.	Áno/Nie

* 1: Predvolené nastavenie

Skupina nastavenia	Prispôsobiteľné funkcie	Opis	Nastavenia na výber
Kamera *	Zadná kamera	Pevná vodiaca čiara Vyberte, či sa pevné vodiace čiary zobrazia na monitore zadnej kamery. ➤ Zadná kamera s viacerými pohľadmi* Str. 616	Zap.*1/Vyp.
		Dynamická vodiaca čiara Výber možnosti prispôsobenia vodiacich čiar pohybom volantu. ➤ Zadná kamera s viacerými pohľadmi* Str. 616	Zap.*1/Vyp.
		Zobrazenie parkovacieho snímača* Slúži na výber toho, či sa zapne zobrazenie parkovacieho snímača.	Normálne zobrazenie/Rozdelené zobrazenie*1
		Predvolené nastavenia Zrušenie/resetovanie všetkých prispôbenedých položiek v skupine nastavení Zadná kamera na predvolené hodnoty.	Áno/Nie
	Monitorovanie vozidiel blížiacich sa z boku*	Monitorovanie vozidiel blížiacich sa z boku Zapnutie a vypnutie funkcie monitorovania vozidiel blížiacich sa z boku.	Zap.*1/Vyp.

*1:Predvolené nastavenie

Skupina nastavenia	Prispôsobiteľné funkcie	Opis	Nastavenia na výber		
Bluetooth/ Wi-Fi	Stav zap./vyp. Bluetooth	Slúži na zmenu stavu pripojenia <i>Bluetooth</i> [®] .	Zap.*¹/Vyp.		
	Zoznam zariadení Bluetooth	Spárovanie nového telefónu so systémom HFT, úprava alebo odstránenie spárovaného telefónu.  Nastavenie telefónu Str. 455	—		
	Bluetooth	Stav priority zap./vyp.	Povolí alebo zakáže, aby systém automaticky nadviazal pripojenie so zariadením <i>Bluetooth</i> [®] , ktoré bolo nastavené ako prioritné.	Zap.*¹/Vyp.	
		Nastavenia prioritného zariadenia	Audiosystém	Vyberie a uprednostní prioritné zariadenie pred ďalším spárovaným audio zariadením.	—
			Telefón	Slúži na výber prioritného zariadenia pred ďalším spárovaným telefónom.	—
		Upraviť kód párov.	Úprava párovacieho kódu.  Zmena nastavenia kódu párovania Str. 456	Náhodný/Pevný*¹	
	Wi-Fi	Stav zap./vyp. Wi-Fi	Zmena režimu Wi-Fi.	Zap./Vyp.*¹	
		Zoznam zariadení Wi-Fi	Pripojenie, odpojenie alebo odstránenie zariadenia Wi-Fi.	—	
		Informácie o Wi-Fi	Zobrazenie informácií o pripojení Wi-Fi hlavnej jednotky.	—	
	Predvolené nastavenia	Zrušenie/resetovanie všetkých prispôsobených položiek v skupine nastavení Bluetooth/Wi-Fi na predvolené hodnoty.	Áno/Nie		

*1: Predvolené nastavenie

Skupina nastavenia	Prispôsobiteľné funkcie	Opis	Nastavenia na výber
Telefón	Zoznam zariadení Bluetooth	Spárovanie nového telefónu so systémom HFT, pripojenie a odpojenie spárovaného telefónu. ➤ Nastavenie telefónu Str. 455	—
	Upraviť rýchlu voľbu	Úprava, prídanie alebo odstránenie položky rýchlej voľby. ➤ Rýchla voľba Str. 461	—
	Zvonenie	Výber vyzváňacieho tónu.	Pevná linka/ Mobilný telefón * ¹
	Automatická synchronizácia telefónu	Nastavenie automatického importovania telefónneho zoznamu a údajov histórie hovorov pri spárovaní telefónu so systémom HFT.	Zap. * ¹ / Vyp.
	Povolit' textové správy/e-mail	Slúži na zapnutie a vypnutie funkcie textových/e-mailových správ.	Zap. * ¹ / Vyp.
	Vybrať konto	Slúži na výber konta textových alebo e-mailových správ.	—
	Upozornenie na novú textovú správu/e-mail	Výber toho, či sa na obrazovke zobrazí kontextové upozornenie, keď systém HFT prijme novú textovú/e-mailovú správu.	Zap./Vyp.
Predvolené nastavenia	Zrušenie/resetovanie všetkých prispôbosených položiek v skupine nastavení Telefón na predvolené hodnoty.	Áno/Nie	

*1:Predvolené nastavenie

*2:Karta **TEL** sa zobrazuje v závislosti od modelov.

Skupina nastavenia	Prispôsobiteľné funkcie	Opis	Nastavenia na výber	
Audio-systém	Nastavenia RDS* Režim FM/AM FM/AM	Dopravné informácie	Zapnutie a vypnutie dopravných informácií.	Zap./Vyp.*1
		AF	Zapnutie a vypnutie automatickej zmeny frekvencie rovnakého programu pri zadaní rôznych regiónov.	Zap.*1/Vyp.
		REG	Zapnutie a vypnutie možnosti ponechania naladených rovnakých staníc v rámci daného regiónu, aj keď signál zoslabne.	Zap.*1/Vyp.
		Správy	Zapnutie a vypnutie s cieľom automaticky naladiť spravodajský program.	Zap./Vyp.*1
		RDS INFO*	Zapnutie a vypnutie informácií RDS.	Zap.*1/Vyp.
		Spojenie DAB-DAB	Vyberte, či systém automaticky vyhľadá rovnakú stanicu z multiplexov a prepne na ňu.	Zap.*1/Vyp.
	Režim DAB DAB	Spojenie DAB-FM	Vyberte, či sa systém automaticky prepne do pásma FM, ak v uvedenom pásme nájde rovnakú stanicu.	Zap.*1/Vyp.
		Rozsah pásma	Výber konkrétneho pásma na skrátenie času potrebného na aktualizáciu zoznamov a vyhľadanie stanice.	OBE*1/PÁSMO III/PÁSMO L
Režim Bluetooth® Bluetooth	Zoznam zariadení Bluetooth	Spárovanie nového telefónu so systémom HFT, úprava alebo odstránenie spárovaného telefónu. ➤ Nastavenie telefónu Str. 455	—	

*1: Predvolené nastavenie

* Nie je k dispozícii u všetkých modelov

Skupina nastavenia	Prispôsobiteľné funkcie		Opis	Nastavenia na výber
Video	Nastavenie displeja	Jas	Pozrite si časť Systém na Str. 415	—
		Kontrast		
		Úroveň čiernej		
		Farba		
Audio-systém	Farba	Farba	Zmena farby obrazovky audiosystému/informačnej obrazovky.	—
		Odtieň	Zmena farebného odtieňa obrazovky audiosystému/informačnej obrazovky.	—
		Úprava pomeru strán	Výber režimu zobrazenia s rôznym pomerom strán: Originálne, Normálne, Plné a Priblíženie.	Originálne/ Normálne*¹/Plné/ Priblíženie
Iné	[Požadované médium] Obrázok albumu*	Zapnutie a vypnutie zobrazenia obrázka albumu.	Zap.*¹/Vyp.	
	Kontext. okno zvukového zdroja	Výber možnosti, či sa po výbere položky Audio na domovskej obrazovke zobrazí zoznam voliteľných zvukových zdrojov.	Zap./Vyp.*¹	
Zvuk		Úprava nastavení zvuku reproduktorov audiosystému. 🔊 Nastavenie zvuku Str. 343	—	
Predvolené nastavenia			Zrušenie/Resetovanie všetkých prispôbenedých položiek v skupine nastavení Audio na predvolené hodnoty.	Áno/Nie

*1:Predvolené nastavenie

Skupina nastavenia	Prispôsobiteľné funkcie	Opis	Nastavenia na výber	
Domov	Poradie usporiadania domovskej obrazovky	Zmena rozmiestnenia ikon na domovskej obrazovke.	—	
	Poloha ikony ponuky *2	Slúži na zmenu polôh ikon ponuky na obrazovke Audio, Telefón a Info .	—	
	Konfigurácia prístrojového panela	Slúži na zmenu rozmiestnenia ikon na prístrojovom paneli .	—	
Systém	Nastavenie otáčkomeru	Nie je k dispozícii pre tento model.	—	
Displej	Nastavenie displeja	Jas	Zmena jasú obrazovky audiosystému/informačnej obrazovky.	—
		Kontrast	Zmena obrazovky audiosystému/informačnej obrazovky.	—
		Úroveň čiernej	Zmena úrovne čiernej obrazovky audiosystému/informačnej obrazovky.	—

*1:Predvolené nastavenie

*2:Zobrazí sa, len keď zmeníte usporiadanie rozhrania obrazovky.

Skupina nastavenia	Prispôsobiteľné funkcie	Opis	Nastavenia na výber	
System	Displej	Farba pozadia* ²	Zmena farby pozadia obrazovky audiosystému/ informačnej obrazovky.	Modrá* ¹ /Žltá/ Červená/Fialová/ Modrozelená
		Citlivosť dotykového panela	Nastavenie citlivosti obrazovky dotykového panela.	Vysoká/Nízka* ¹
	Zvuk/ Pípanie	Hlasitosť navádzania	Zmena hlasitosti zvuku. Nastavenie hlasitosti navádzania navigačného systému.	0~6* ¹ ~11
		Hlasitosť textových správ* ¹	Slúži na zmenu hlasitosti čítania textových/ e-mailových správ.	1~6* ¹ ~11
		Rozpoznanie hlasu Hlasitosť* ¹	Slúži na zmenu hlasitosti hlasových pokynov.	1~6* ¹ ~11
		Hlasitosť meradla – čítanie zoznamu	Slúži na zmenu hlasitosti čítania zoznamov.	0~6* ¹ ~11
		Hlasitosť meradla – čítanie abecedného poradia	Slúži na zmenu hlasitosti čítania abecedného poradia.	0~6* ¹ ~11
		Slovné upozornenie* ¹	Slúži na zapnutie a vypnutie slovných pripomenutí.	Zap.* ¹ /Vyp.
		Hlasitosť pípania	Zmena hlasitosti pípania.	Vyp./1/2* ¹ /3

*1:Predvolené nastavenie

*2:Nezobrazuje sa, keď zmeníte usporiadanie rozhrania obrazovky.

Skupina nastavenia	Prispôsobiteľné funkcie	Opis	Nastavenia na výber	
Systém	Rozpoznanie hlasu *	Ovládanie hlasom stlačením jedného tlačidla	Zmení nastavenia tlačidla  (Hovoriť) pri používaní ovládania hlasom.	Zap.*1/Vyp.
		Hlasový povel	Vypína a zapína hlasové pokyny.	Zap.*1/Vyp.
		Ovládanie skladieb hlasom	Slúži na zapnutie a vypnutie funkcie Ovládanie skladieb hlasom (Song By Voice™).	Zap.*1/Vyp.
		Fonetická modifikácia funkcie ovládania skladieb hlasom	Slúži na úpravu hlasového príkazu pre hudbu uloženú v systéme alebo v zariadení iPod/iPhone. ➤ Fonetická modifikácia Str. 361	—
		Fonetická modifikácia telefónneho zoznamu	Upraví hlasový príkaz pre telefónny zoznam. ➤ Fonetická modifikácia telefónneho zoznamu * Str. 464	—
		Automatická synchronizácia telefónu	Nastavenie automatického importu telefónneho zoznamu a údajov histórie hovorov pri spárovaní telefónu so systémom HFT.	Zap./Vyp.

*1:Predvolené nastavenie

Skupina nastavenia	Prispôsobiteľné funkcie		Opis	Nastavenia na výber
System	Hodiny	Typ hodín/tapety ^{*1} / Typ hodín ^{*2}	Hodiny ----- Tapeta	Pozrite si časť Info na Str. 408
		Nastavenie hodín	-----	
		Automatické prepnutie časového pásma*	-----	
		Automatické nastavenie letného času*	-----	
		Formát hodín	-----	
		Zobrazenie hodín	-----	
		Umiestnenie prekrytia hodín	-----	
		Resetovanie hodín	-----	

*1:Nezobrazuje sa, keď zmeníte usporiadanie rozhrania obrazovky.

*2:Zobrazí sa, len keď zmeníte usporiadanie rozhrania obrazovky.

Skupina nastavenia	Prispôsobiteľné funkcie	Opis	Nastavenia na výber	
Systém	Iné	Jazyk	Zmena jazyka zobrazenia.	Angličtina (Spojené kráľovstvo)*1 alebo Turečtina *1: Ďalšie nastaviiteľné jazyky sa zobrazia na obrazovke.
		Zapamätať si poslednú obrazovku *2	Vyberte, či si má zariadenie zapamätať naposledy používanú obrazovku.	Zap./Vyp.*1
		Obnovenie pamäte	Automatické zapnutie audiosystému a obnovenie fragmentácie pamäte, keď je nastavený režim napájania VOZIDLO VYPNUTÉ (UZAMKNUTIE).	Zap.*1/Vyp.
		Obnovenie nastavenia času	Nastavenie času funkcie Obnovenie pamäte .	—
		Zmeniť vzhľad	Zmena dizajnu rozhrania obrazovky.	Áno/Nie
		Obnoviť výrobcom predvolené nastavenie	Resetuje všetky nastavenia na výrobcom predvolené nastavenie. <input checked="" type="checkbox"/> Obnovenie všetkých nastavení na predvolené hodnoty Str. 425	Áno/Nie
		Časový limit obrazovky klimatizácie	Služi na zmenu dĺžky času, počas ktorého ostane zobrazené zobrazenie ovládania klimatizácie po stlačení tlačidla CLIMATE .	Nikdy/5 sekúnd/ 10 sekúnd*1/20 sekúnd
		Podrobné informácie	Služi na zobrazenie podrobností o hlavnej jednotke a operačnom systéme.	—
Predvolené nastavenia	Zrušenie/resetovanie všetkých prispôsobených položiek v skupine nastavení Systém .	Áno/Nie		

*1:Predvolené nastavenie

*2:Nezobrazuje sa, keď zmeníte usporiadanie rozhrania obrazovky.

Skupina nastavenia	Prispôsobiteľné funkcie	Opis	Nastavenia na výber	
Vozidlo	Nastavenie systému podpory riadenia	Systém výstrahy poklesu tlaku v pneumatikách	Inicializácia systému výstrahy poklesu tlaku v pneumatikách.	Zrušiť/Inicializacia
		Vzdialenosť pre výstrahu kolízie spredu	Služi na zmenu vzdialenosti pri ktorej sa aktivuje upozornenie systému CMBS.	Ďaleko/Normálny*¹/Blízko
		Pípnutie systému ACC upozorňujúce na rozpoznané vozidlo vpredu	Systém pípne, keď rozpozná vozidlo alebo keď vozidlo prekročí rozsah adaptívneho tempomatu s funkciou LSF.	Zap./Vyp.*¹
		Detekcia objektov v mŕtvom uhle*	Zmena nastavenia detekcie objektov v mŕtvom uhle (BSI).	Zvukové a vizuálne upozornenie*¹/ Len vizuálne upozornenie/Vypnuté
		Pípnutie systému podpory riadenia vozidla v jazdnom pruhu	Systém pípne, keď sa pozastaví činnosť systému podpory riadenia vozidla v jazdnom pruhu (LKAS).	Zap./Vyp.*¹
		Nastavenie systému predchádzania vybočeniu z vozovky	Služi na zmenu nastavenia systému predchádzania vybočeniu z vozovky.	Normálne/Oneskorené*¹/Len výstraha/Skoré
		Ovládanie predikcie predbiehania ACC	Služi na zapnutie a vypnutie funkcie predikcie predbiehania pre systém ACC.	Zap.*¹/Vyp.
		Monitorovanie pozornosti vodiča	Služi na zmenu nastavenia systému monitorovania pozornosti vodiča.	Vypnuté/Len hmatové upozornenie/Hmatové a zvukové upozornenie*¹
		Výstraha projekčného displeja*	Zapína a vypína výstrahu projekčného displeja.	Zap.*¹/Vyp.

*1:Predvolené nastavenie

Skupina nastavenia	Prispôsobiteľné funkcie	Opis	Nastavenia na výber
Vozidlo	Nastavenie počítadla	Výstražné hlásenie	Slúži na výber zobrazenia výstražnej správy v rozhraní s informáciami pre vodiča. Zap./Vyp.*¹
		Nastavenie zobrazenia vonkajšej teploty	Upravenie údajov o vonkajšej teplote o niekoľko stupňov. -3 °C ~ ±0 °C*¹ ~ +3 °C
		Interval vynulovania „denného počítadla A“	Slúži na zmenu nastavenia toho, ako obnoviť denné počítadlo kilometrov A a priemernú spotrebu paliva A. Po doplnení paliva/Po vypnutí zapalovania/ Manuálne vynulovanie*¹
		Interval vynulovania „denného počítadla B“	Slúži na zmenu nastavenia toho, ako obnoviť denné počítadlo kilometrov B a priemernú spotrebu paliva B. Po doplnení paliva/Po vypnutí zapalovania/ Manuálne vynulovanie*¹
		Ovládanie hlasitosti alarmu	Slúži na zmenu hlasitosti alarmu, napríklad zvukovej signalizácie, výstrah, zvuku smerového signálu a podobne. Maximálna/Stredná*¹/Minimálna
		Podsvietenie indikátora spotreby paliva	Zapnutie alebo vypnutie funkcie merača prostredia. Zap.*¹/Vyp.

*1:Predvolené nastavenie

Skupina nastavenia	Prispôsobiteľné funkcie	Opis	Nastavenia na výber	
Vozidlo	Nastavenie počítadla	Zobrazenie podrobných pokynov*	Môžete zvoliť, či sa majú počas navádzania na trase zobrazovať podrobné pokyny na merači a projekčnom displeji*.	Zap.* ¹ /Vyp.
		Upozornenia na novú správu*	Slúži na výber toho, či sa na obrazovke zobrazí kontextové upozornenie, keď systém HFT prijme novú textovú/e-mailovú správu.	Zap.* ¹ /Vyp.
		Zvuk upozornenia na spiatocku	Slúži na nastavenie zvukovej signalizácie pri preradení prevodovky do polohy R .	Zap.* ¹ /Vyp.
		Jednotky rýchlosti/ vzdialenosti	Výber jednotiek palubného počítadla.	mph-míle* ² / km/h-km* ²
	Nastavenie polohy na riadenie	Prepojenie na pamäťové polohy*	Zapne a vypne systém zapamätania polohy sedadla vodiča.	Zap.* ¹ /Vyp.
		Športové nastavenie elektronického predpínača bezpečnostných pásov	Slúži na zapnutie alebo vypnutie nastavenia automatického napnutia bezpečnostného pásu, ktoré zabráňuje vzniku vôle bezpečnostného pásu, keď je vozidlo naštartované a počas športových manévrov.	Zap.* ¹ /Vyp.
	Nastavenie bezkľúčového otvárania*	Režim odomknutia dverí	Zmení nastavenie toho, ktoré dvere sa odomknú, keď uchopíte rukoväť dverí vodiča.	Len dvere vodiča* ¹ / Všetky dvere
		Bliknutie svetiel bezkľúčového otvárania	Spôsobí, že po odomknutí/zamknutí dverí niektoré exteriérové svetlá zablíkajú.	Zap.* ¹ /Vyp.

*1:Predvolené nastavenie

*2:Predvolené nastavenie sa líši podľa modelu.

Skupina nastavenia	Prispôsobiteľné funkcie	Opis	Nastavenia na výber	
Vozidlo	Čas stlmenia osvetlenia interiéru	Slúži na zmenu dĺžky času, počas ktorého ostane interiérové svetlo svietiť po zatvorení dverí.	15 s/30 s^{*1}/60 s	
	Časovač automatického vypnutia svetlomietov	Zmení dĺžku času, počas ktorého zostanú vonkajšie svetlá svietiť po zatvorení dverí vodiča.	0 s/15 s^{*1}/30 s/60 s	
	Nastavenie osvetlenia	Citlivosť automatického osvetlenia interiéru^{*2}	Slúži na zmenu citlivosti jasú prístrojového panela, keď je spínač svetlomietov v polohe AUTO .	Maximálna/Vysoká/ Stredná^{*1}/Nízka/ Minimálna
	Automatická aktivácia svetlomietov pri zapnutých stieračoch^{*2}	Slúži na zmenu nastavení prevádzky stieračov, keď sa automaticky aktivujú svetlomiety, kým je spínač svetlomietov v polohe AUTO .	Zap.^{*1}/Vyp.	
	Nastavenie dverí/okien	Režim odomknutia kľúčom a diaľkovým ovládačom[*]	Slúži na nastavenie toho, či sa po prvom stlačení diaľkového ovládača odomknú dvere vodiča alebo všetky dvere.	Len dvere vodiča/Všetky dvere
	Oznámenie o bezkľúčovom uzamknutí	UZAMKNUTIE/ODOMKNUTIE – bliknutie exteriérových svetiel.	Zap.^{*1}/Vyp.	
	Časovač bezpečnostného opätovného uzamknutia	Slúži na zmenu času na opätovné zamknutie dverí a nastavenie systému zabezpečenia po odomknutí vozidla bez otvorenia dverí.	90 s/60 s/30 s^{*1}	
	Funkcia sklápania bočných zrkadiel	Slúži na zmenu spôsobu sklápania bočných zrkadiel.	Automatické sklápanie s bezkľúčovým otváraním^{*1}/ Len manuálne	

* 1: Predvolené nastavenie

* 2: Keďže sa verzie tejto frázy obrazovky líšia v závislosti od jednotlivých modelov, môže sa fráza použitá v tejto príručke odlišovať od skutočnej frázy na obrazovke.

* Nie je k dispozícii u všetkých modelov

Skupina nastavenia	Prispôsobiteľné funkcie	Opis	Nastavenia na výber
Vozidlo	Prístup handsfree	Zmení nastavenie otvárania elektricky ovládaných dverí batožinového priestoru na možnosť otvárania rýchlym pohybom nohy dopredu a dozadu pod zadným nárazníkom.	Zap.*1/Vyp.
	Režim bezklúčového otvárania	Zmení nastavenie bezklúčového otvárania v otázke toho, kedy sa otvoria elektricky ovládané dvere batožinového priestoru.	Kedykoľvek*1/Po odomknutí
	Elektrické otváranie pomocou vonkajšej rukoväti	Zmení nastavenie otvárania elektricky ovládaných dverí batožinového priestoru, pokiaľ ide o ich otváranie pomocou vonkajšej rukoväti.	Vyp. (len manuálne)/ Zap. (elektrické/manuálne ovládanie)*1
	Informácie o údržbe	Slúži na resetovanie zobrazenia informácií systému pripomenutia servisu*/informácií systému monitorovania oleja* po vykonaní servisnej údržby.	—
	Predvolené nastavenia	Zrušenie/resetovanie všetkých prispôsobených položiek v skupine nastavení Vozidlo na predvolené hodnoty.	Áno/Nie
	Smartfón	Apple CarPlay	Slúži na nastavenie pripojenia služby Apple CarPlay.
Android Auto		Slúži na nastavenie pripojenia služby Android Auto.	—

*1:Predvolené nastavenie

Obnovenie všetkých nastavení na predvolené hodnoty

Resetovanie všetkých ponúk a prispôsobených nastavení na výrobcom predvolené nastavenie.

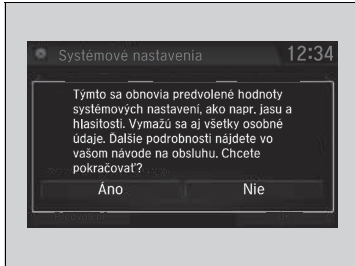

1. Vyberte ikonu .
2. Vyberte položku **Nastavenia**.
3. Vyberte položku **System**.
4. Vyberte kartu **Iné**.
5. Vyberte položku **Obnovenie dát z výrobného závodu**.
 - Na obrazovke sa zobrazí hlásenie s potvrdením.
6. Výberom položky **Áno** resetujete nastavenia.
7. Opätovným výberom položky **Áno** resetujete nastavenia.
 - Na obrazovke sa zobrazí hlásenie s potvrdením. Zvoľte položku **OK**.
 - Po výbere položky **OK** sa systém reštartuje.

Obnovenie všetkých nastavení na predvolené hodnoty

Keď vozidlo prevádzkate na tretej strane, obnovte všetky pôvodné nastavenia od výrobcu a odstráňte všetky osobné údaje.

Ak vykonáte príkaz **Obnovenie dát z výrobného závodu**, predinštalované aplikácie sa obnovia na výrobcom predvolené nastavenia.

Modely s audiosystémom s farebným displejom

Telefónny systém hands-free (HFT) umožňuje uskutočňovať a prijímať telefónne hovory pomocou audiosystému vozidla bez manipulácie s mobilným telefónom.

Používanie systému HFT

Tlačidlá systému HFT



Tlačidlo prijatia hovoru: Stlačením prejdete priamo na obrazovku telefónu alebo prijmete prichádzajúci hovor.

Tlačidlo ukončenia hovoru: Stlačením ukončíte hovor.

Tlačidlo telefonovania: Stlačením prejdete priamo na obrazovku telefónu.

Otočné tlačidlo výberu: Pomocou tlačidla vyberte na obrazovke požadovanú položku a stlačte tlačidlo .

Telefónny systém hands-free

Telefón umiestnite tam, kde máte dobrý príjem signálu.

Na používanie systému HFT budete potrebovať mobilný telefón kompatibilný s rozhraním *Bluetooth*. Zoznam kompatibilných telefónov, postupov párovania a špeciálnych funkcií vám poskytne predajca.

Je možné uložiť až 20 položiek rýchlej voľby. Ak v systéme nie je žiadna položka, rýchla voľba je vypnutá.

Rýchla voľba Str. 440

Uložiť môžete až 20 hovorov v histórii hovorov. Ak neexistuje žiadna položka histórie hovorov, história hovorov je vypnutá.

Bezdrôtová technológia *Bluetooth*®

Slovné označenie a logá *Bluetooth* sú registrované ochranné známky spoločnosti *Bluetooth SIG, Inc.* a akékoľvek ich použitie spoločnosťou *Honda Motor Co., Ltd.* je v súlade s príslušnou licenciou. Ostatné ochranné známky a obchodné názvy patria ich príslušným vlastníkom.

Obmedzenia systému HFT

Prichádzajúci hovor do systému HFT preruší prehrávanie audiosystému. Po ukončení hovoru sa prehrávanie obnoví.

Zobrazenie stavu systému HFT

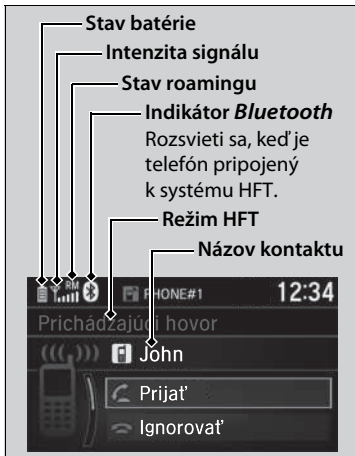

Obrazovka audiosystému/informačná obrazovka vás upozorní na prichádzajúci hovor.

Obmedzenia manuálnej obsluhy

Keď sa vozidlo pohybuje, niektoré manuálne funkcie sú vypnuté alebo ich nemožno používať. Kým sa vozidlo nezastaví, nemôžete vybrať žiadnu možnosť, ktorá sa zobrazuje nasivo.

Zobrazenie stavu systému HFT

Informácie zobrazené na obrazovke audiosystému/informačnej obrazovke sa líšia v závislosti od konkrétnych modelov telefónov.

Ponuky systému HFT

Ak chcete používať systém HFT, režim napájania musí byť v polohe PRÍSLUŠENSTVO alebo ZAPNUTÉ.

►► Ponuky systému HFT

Aby ste mohli používať systém HFT, váš mobilný telefón – kompatibilný s rozhraním *Bluetooth* – najprv musíte spárovať so systémom, keď je vozidlo zaparkované.

Niektoré funkcie sú počas jazdy obmedzené. Keď sa vozidlo pohybuje, na obrazovke sa zobrazí hlásenie a daná činnosť sa zruší.

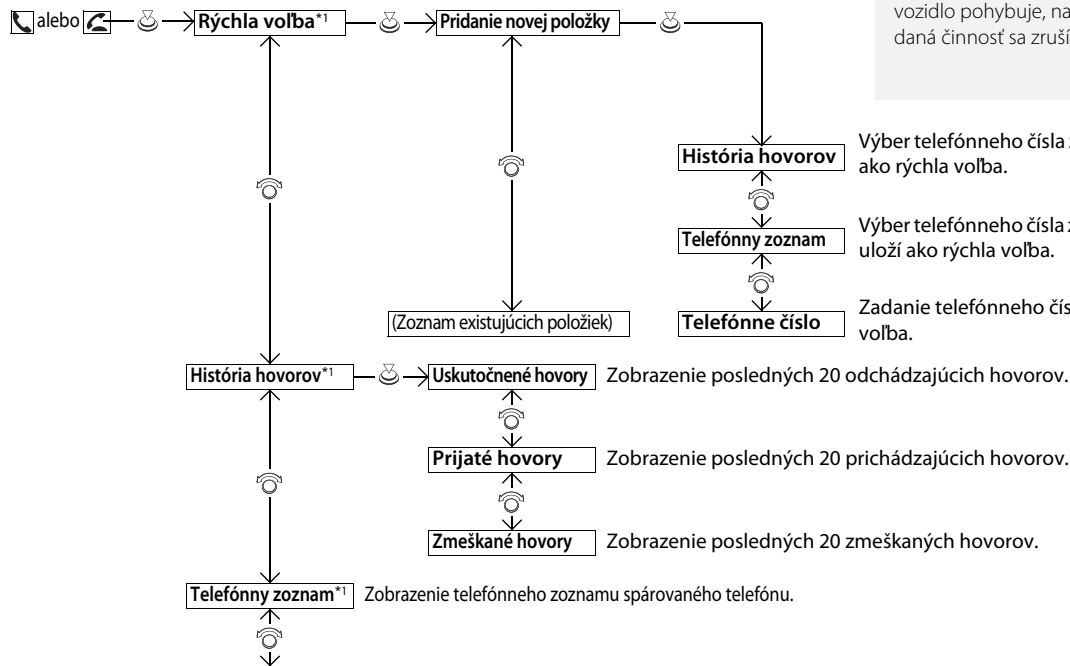

*1 : Zobrazí sa len vtedy, ak je k systému HFT pripojený telefón.

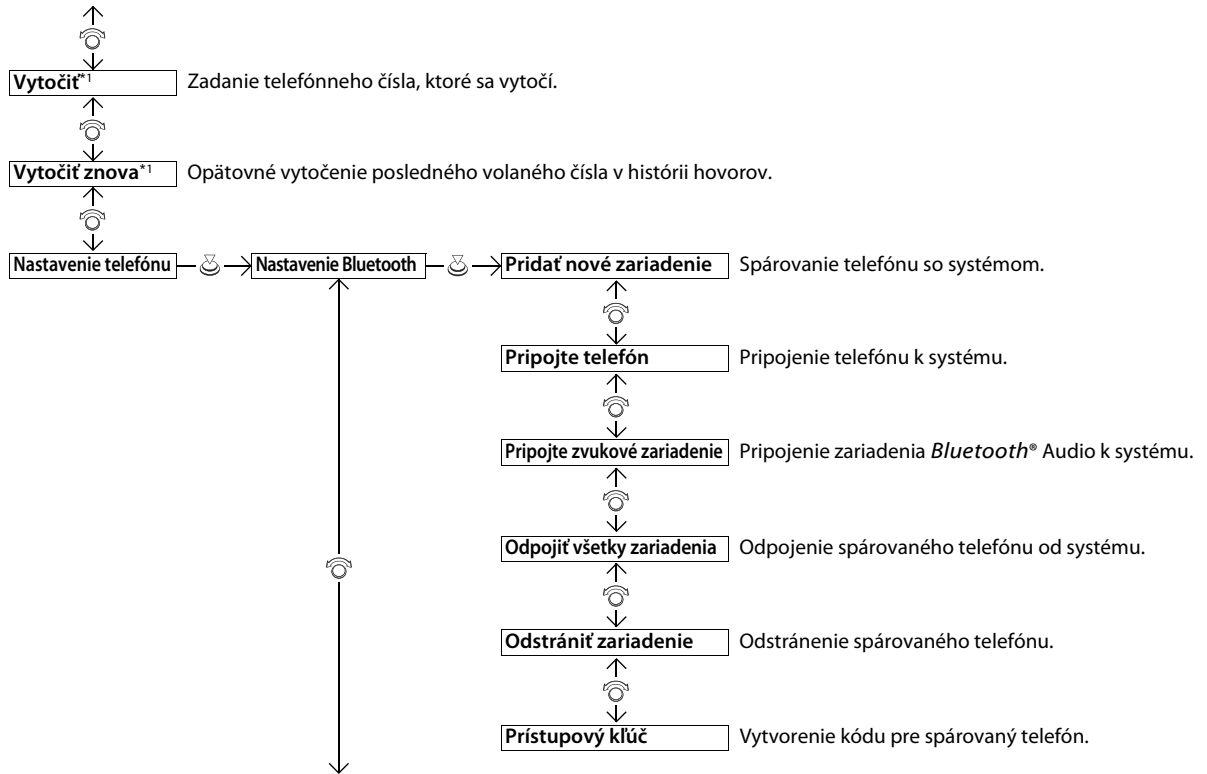

*1: Zobrazí sa len vtedy, ak je k systému HFT priporený telefón.

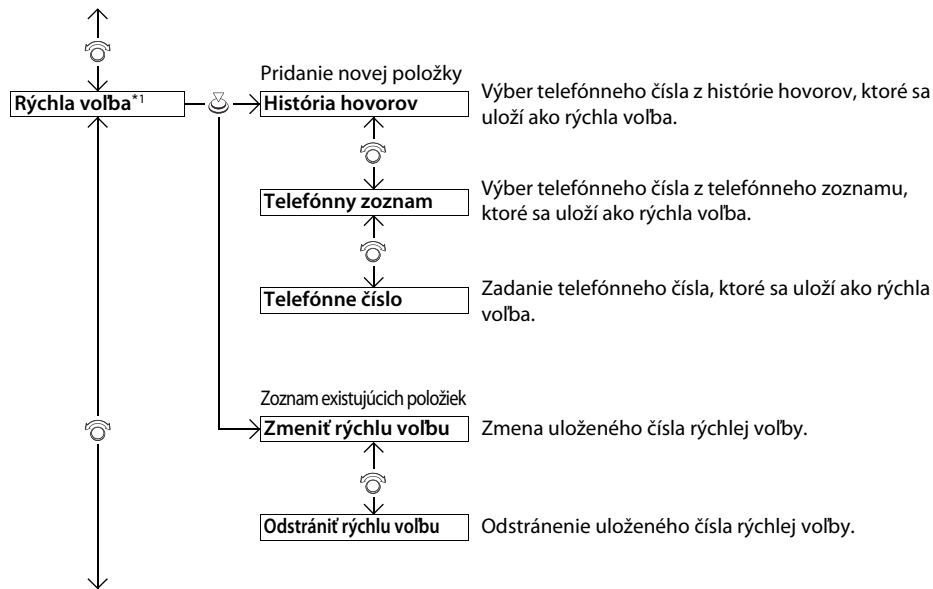

*1 : Zobrazí sa len vtedy, ak je k systému HFT pripojený telefón.

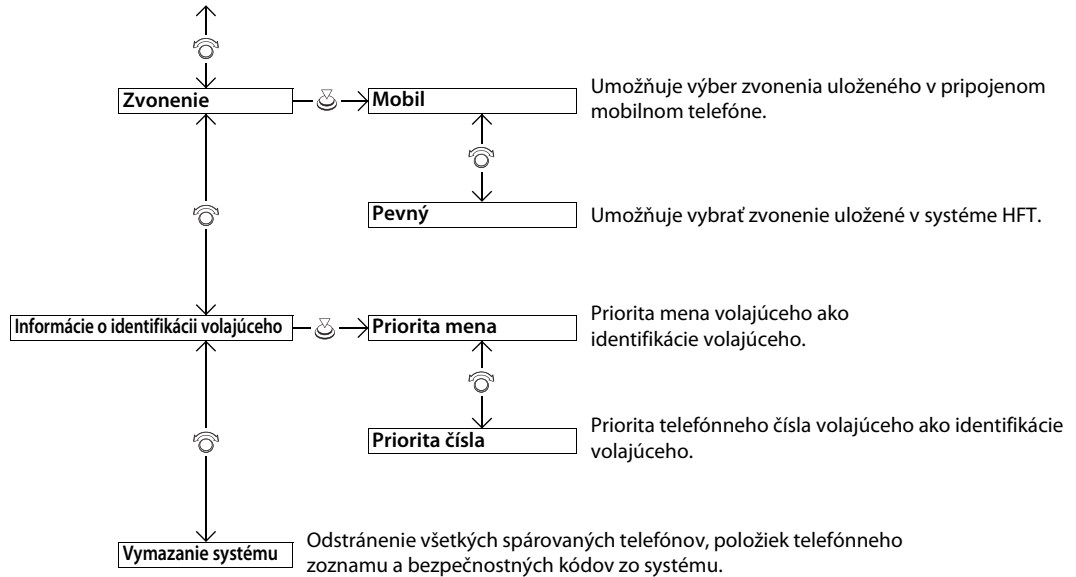

Nastavenie telefónu



■ Párovanie mobilného telefónu (so systémom nie je spárovaný žiaden telefón)

1. Stlačte tlačidlo alebo .
2. Otočením prvku vyberte položku **Áno** a stlačte tlačidlo .
3. Stlačením prvku vyberte **OK**.
4. Skontrolujte, či je telefón v režime vyhľadávania alebo v zistiteľnom režime.
 - Systém HFT začne automaticky vyhľadávať zariadenia **Bluetooth®**.
5. Keď sa telefón zobrazí na zozname, vyberte ho pomocou tlačidla .
 - Ak sa telefón nezobrazí, vyberte položku **Telefón sa nenašiel?** a vyhľadajte zariadenia **Bluetooth®** pomocou telefónu. V telefóne vyberte zariadenie **Honda HFT**.
6. Systém na obrazovke audiosystému/ informačnej obrazovke zobrazí párovací kód.
 - Potvrďte, či sa párovací kód na obrazovke a v telefóne zhodujú. Pri jednotlivých typoch telefónov existujú odlišnosti.
7. Ak je párovanie úspešné, na obrazovke sa zobrazí oznámenie.

» Nastavenie telefónu

Skôr ako budete môcť uskutočňovať a prijímať hlasité hands-free hovory, musí byť váš telefón – kompatibilný s rozhraním **Bluetooth** – spárovaný so systémom HFT.

Tipy pre párovanie telefónu

- Váš telefón nemôžete párovať, keď je vozidlo v pohybe.
- Spárovať je možné až šesť telefónov.
- Keď je telefón spárovaný s HFT, jeho batéria sa môže rýchlejšie vybiť.
- Ak telefón nie je pripravený na párovanie alebo ho systém nedokáže nájsť do 30 sekúnd, po uplynutí časového limitu sa systém vráti do nečinného stavu.

Po spárovaní telefónu sa telefón zobrazí na obrazovke spolu s jednou alebo dvomi ikonami na pravej strane.

Význam týchto ikon:

: Telefón možno používať so systémom HFT.

: Telefón je kompatibilný s funkciou **Bluetooth®** Audio.

■ Párovanie mobilného telefónu (keď sa v systéme už nachádza spárovaný telefón)



1. Stlačte tlačidlo alebo .
2. Otočením prvku vyberte položku **Áno** a stlačte tlačidlo .
3. Otočením prvku vyberte položku **Pridať nové zariadenie** a stlačte tlačidlo .
4. Stlačením prvku vyberte **OK**.
► Na displeji sa zobrazí zoznam zariadení.
5. Skontrolujte, či je telefón v zistiteľnom režime alebo režime vyhľadávania, a stlačte tlačidlo .
- Systém HFT začne automaticky vyhľadávať zariadenia *Bluetooth*[®].
6. Keď sa telefón zobrazí na zozname, vyberte ho pomocou tlačidla .
- Ak sa telefón nezobrazí, vyberte položku **Telefón sa nenašiel?** a vyhľadajte zariadenia *Bluetooth*[®] pomocou telefónu. V telefóne vyberte zariadenie **Honda HFT**.
7. Systém na obrazovke audiosystému/ informačnej obrazovke zobrazí párovací kód.
► Potvrďte, či sa párovací kód na obrazovke a v telefóne zhodujú. Pri jednotlivých typoch telefónov existujú odlišnosti.

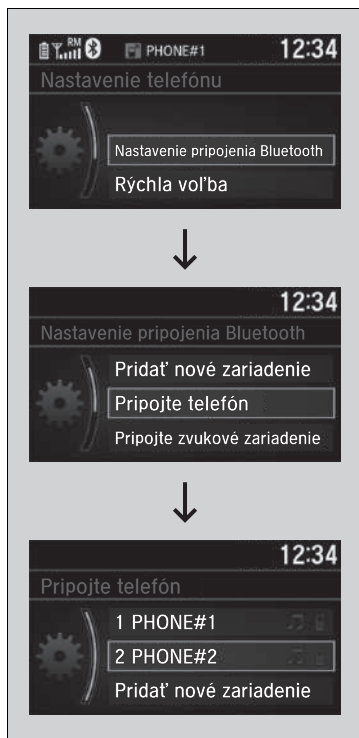

■ Ak chcete zmeniť aktuálne spárovaný telefón

1. Stlačte tlačidlo alebo .
2. Otočením prvku vyberte položku **Nastavenie telefónu** a stlačte tlačidlo .
3. Otočením prvku vyberte položku **Nastavenie pripojenia Bluetooth** a stlačte tlačidlo .
4. Otočením prvku vyberte položku **Pripojte telefón** a stlačte tlačidlo
 - Obrazovka sa prepne na zoznam zariadení.
5. Otočením ovládača vyberte požadované zariadenie a potom stlačte ovládač
 - Systém HFT odpojí pripojený telefón a začne hľadať iný spárovaný telefón.



■ Zmena nastavenia kódu párovania

1. Stlačte tlačidlo alebo .
2. Otočením prvku vyberte položku **Nastavenie telefónu** a stlačte tlačidlo .
3. Otočením prvku vyberte položku **Nastavenie pripojenia Bluetooth** a stlačte tlačidlo .
4. Otočením prvku vyberte položku **Prístupový kľúč** a stlačte tlačidlo .
5. Zadajte nový párovací kód a stlačte .



■ Odstránenie spárovaného telefónu

1. Stlačte tlačidlo alebo .
2. Otočením prvku vyberte položku **Nastavenie telefónu** a stlačte tlačidlo .
3. Otočením prvku vyberte položku **Nastavenie pripojenia Bluetooth** a stlačte tlačidlo .
4. Otočením prvku vyberte položku **Odstrániť zariadenie** a stlačte tlačidlo .
 - Obrazovka sa prepne na zoznam zariadení.
5. Otočením prvku vyberte telefón, ktorý chcete odstrániť, a stlačte tlačidlo .
6. Na obrazovke sa zobrazí hlásenie s potvrdením. Otočením prvku vyberte položku **Áno** a stlačte tlačidlo .

Zvonenie

Nastavenie vyzváňacieho tónu možno zmeniť.

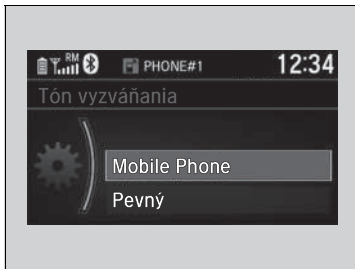

1. Stlačte tlačidlo alebo .
2. Otočením prvku vyberte položku **Nastavenie telefónu** a stlačte tlačidlo .
3. Otočením ovládača vyberte položku **Zvonenie** a potom stlačte ovládač .
4. Otočením ovládača vyberte položku **Mobilný telefón** alebo **Pevný** a potom stlačte ovládač .

Informácie o identifikácii volajúceho

Môžete vybrať, ktorá informácia o identifikácii volajúceho sa zobrazí pri prichádzajúcom hovore.



1. Stlačte tlačidlo alebo .
2. Otočením prvku vyberte položku **Nastavenie telefónu** a stlačte tlačidlo .
3. Otočením prvku vyberte položku **Info o ID volajúceho** a stlačte tlačidlo .
4. Otočením prvku vyberte požadovaný režim a stlačte tlačidlo .

Zvonenie

Mobilný telefón: V závislosti od značky a modelu mobilného telefónu, zaznie vyzváňací tón uložený v telefóne (ak je telefón pripojený).

Pevný: Z reproduktorov znie pevný vyzváňací tón.

Informácie o identifikácii volajúceho









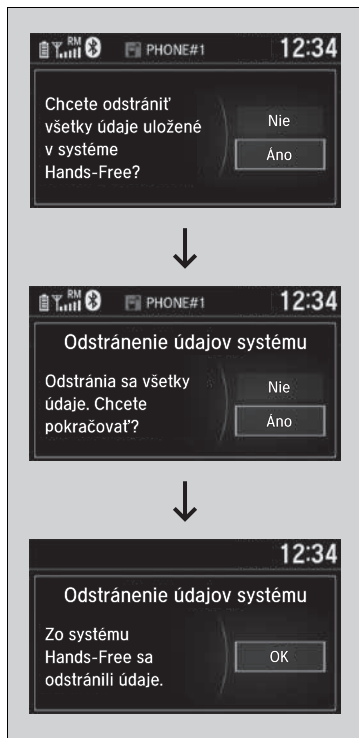

Priorita mena: Zobrazí sa meno volajúceho, ak je uložené v telefónnom zozname.

Priorita čísla: Zobrazí sa telefónne číslo volajúceho.

■ Vymazanie systému

Všetky párovacie kódy, spárované telefóny, všetky rýchle volby, údaje histórie hovorov a importované údaje telefónneho zoznamu sa odstraňujú.



1. Stlačte tlačidlo  alebo .
2. Otočením prvku  vyberte položku **Nastavenie telefónu** a stlačte tlačidlo .
3. Otočením prvku  vyberte položku **Vymazanie systému** a stlačte tlačidlo .
4. Otočením prvku  vyberte položku **Áno** a stlačte tlačidlo .
5. Na obrazovke sa zobrazí hlásenie s potvrdením. Otočením prvku  vyberte položku **Áno** a stlačte tlačidlo .
6. Na obrazovke sa zobrazí oznámenie. Stlačte tlačidlo .

Automatické importovanie telefónneho zoznamu a histórie hovorov z mobilného telefónu

Po spárovaní telefónu sa obsah jeho telefónneho zoznamu a histórie hovorov automaticky importuje do systému HFT.



Automatické importovanie telefónneho zoznamu a histórie hovorov z mobilného telefónu

Keď vyberiete osobu v telefónnom zozname mobilného telefónu, môžete vidieť maximálne tri ikony kategórií. Tieto ikony označujú, aký typ telefónnych čísel je uložený pre daný kontakt.

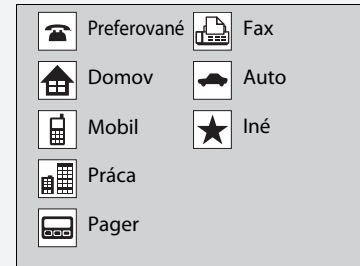

Ak sú ku kontaktu priradené štyri alebo viac telefónnych čísel, namiesto ikon kategórií sa zobrazí ikona ...

Pri niektorých telefónoch nemusí byť možné importovať ikony kategórií do systému HFT.

Telefónny zoznam sa aktualizuje pri každom pripojení. História hovorov sa aktualizuje pri každom pripojení alebo po každom hovore.

■ Rýchla voľba

Pre každý telefón možno uložiť maximálne 20 čísel rýchlych volieb.

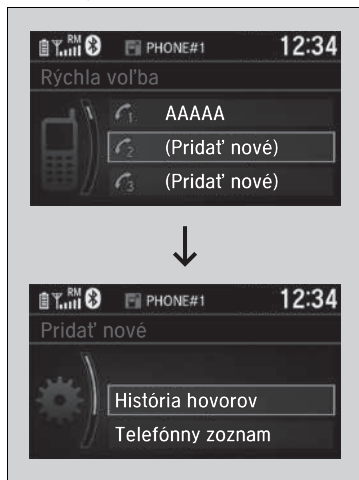

Uloženie čísla rýchlej voľby:

1. Stlačte tlačidlo alebo .
2. Otočením prvku vyberte položku **Rýchla voľba** a stlačte tlačidlo .
3. Otočením prvku vyberte položku **Pridať nové** a stlačte tlačidlo .
4. Pomocou tlačidla vyberte umiestnenie, z ktorého chcete vybrať telefónne číslo, a stlačte tlačidlo .

Zo zoznamu **História hovorov**:

- Výber čísla z histórie hovorov.

V ponuke **Telefónny zoznam**:

- Výber čísla z importovaného telefónneho zoznamu pripojeného mobilného telefónu.

Z položky **Telefónne číslo**:

- Manuálne zadanie čísla.

► Rýchla voľba

Po stlačení jedného z tlačidiel predvolieb sa zobrazí obrazovka **Rýchla voľba**.

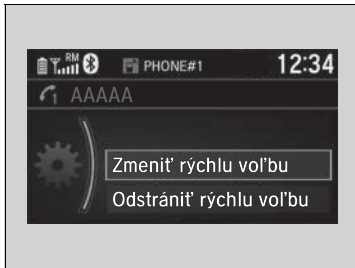

■ Úprava rýchlej voľby

1. Stlačte tlačidlo alebo .
2. Otočením prvku vyberte položku **Nastavenie telefónu** a stlačte tlačidlo .
3. Otočením prvku vyberte položku **Rýchla voľba** a stlačte tlačidlo .
4. Vyberte existujúcu položku rýchlej voľby.
5. Otočením prvku vyberte položku **Zmeniť rýchlu voľbu** a stlačte tlačidlo .
6. Vyberte nové číslo rýchlej voľby a stlačte .

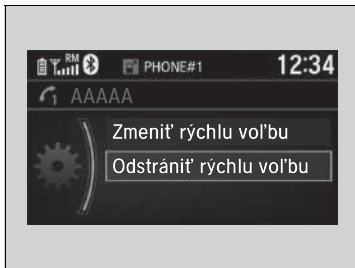

■ Odstránenie čísla rýchlej voľby

1. Stlačte tlačidlo alebo .
2. Otočením prvku vyberte položku **Nastavenie telefónu** a stlačte tlačidlo .
3. Otočením prvku vyberte položku **Rýchla voľba** a stlačte tlačidlo .
4. Vyberte existujúcu položku rýchlej voľby.
5. Otočením prvku vyberte položku **Odstrániť rýchlu voľbu** a stlačte tlačidlo .
 - Na obrazovke sa zobrazí hlásenie s potvrdením. Otočením prvku vyberte položku **Áno** a stlačte tlačidlo .

■ Uskutočnenie volania

Hovory môžete uskutočňovať zadaním telefónneho čísla, pomocou telefónneho zoznamu, histórie hovorov, čísel rýchlej voľby alebo funkcie vytočenia posledného čísla.

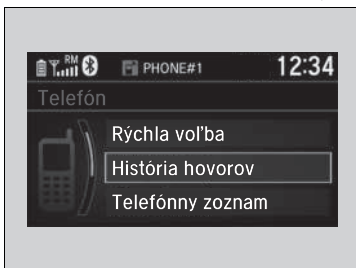

►► Uskutočnenie volania

Po spojení hovoru môžete počuť hlas druhej osoby cez reproduktory audiosystému.



■ Uskutočnenie hovoru pomocou importovaného telefónneho zoznamu

Po spárovaní telefónu sa obsah jeho telefónneho zoznamu automaticky importuje do systému HFT.

1. Stlačte tlačidlo alebo .
 2. Otočením prvku vyberte položku **Telefónny zoznam** a stlačte tlačidlo .
 3. Položky telefónneho zoznamu sa uložia v abecednom poradí. Otočením prvku vyberte požadované písmeno abecedy a stlačte tlačidlo .
 4. Otočením prvku vyberte požadované meno a stlačte tlačidlo .
 5. Otočením prvku vyberte požadované číslo a stlačte tlačidlo .
- Vytáčanie sa spustí automaticky.

■ Uskutočnenie hovoru pomocou telefónneho čísla

1. Stlačte tlačidlo alebo .
 2. Otočením prvku vyberte položku **Vytocit'** a stlačte tlačidlo .
 3. Otočením prvku vyberte požadované číslo a stlačte tlačidlo .
 4. Otočením prvku vyberte možnosť a stlačte tlačidlo .
- Vytáčanie sa spustí automaticky.



■ Uskutočnenie hovoru pomocou funkcie vytočenia posledného čísla

1. Stlačte tlačidlo alebo .
 2. Otočením prvku vyberte položku **Zopakovať** a stlačte tlačidlo .
- Vytáčanie sa spustí automaticky.

■ Uskutočnenie hovoru pomocou histórie hovorov

História hovorov je rozdelená na položky **Uskutočnené hovory**, **Prijaté hovory** a **Zmeškané hovory**.

1. Stlačte tlačidlo alebo .
 2. Otočením prvku vyberte možnosť **História hovorov** a stlačte tlačidlo .
 3. Otočením prvku vyberte možnosť **Uskutočnené hovory**, **Prijaté hovory** alebo **Zmeškané hovory** a stlačte tlačidlo .
 4. Otočením prvku vyberte požadované číslo a stlačte tlačidlo .
- Vytáčanie sa spustí automaticky.

►► Uskutočnenie hovoru pomocou funkcie vytočenia posledného čísla

Stlačením a podržaním tlačidla znova vytočíte naposledy volané číslo z histórie hovorov telefónu.

►► Uskutočnenie hovoru pomocou histórie hovorov

História hovorov sa zobrazí len vtedy, keď sa telefón pripojí k systému HFT, a zobrazí sa v nej posledných 20 vytočených, prijatých alebo zmeškaných hovorov.

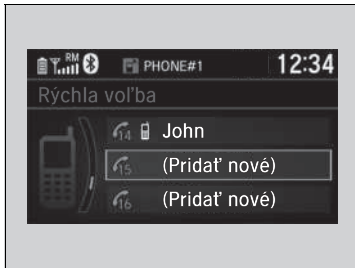

■ Uskutočnenie hovoru pomocou položky rýchlej volby

1. Stlačte tlačidlo alebo .
2. Otočením prvku vyberte položku **Rýchla volba** a stlačte tlačidlo .
3. Otočením prvku vyberte požadované číslo a stlačte tlačidlo .
 - ▶ Vytáčanie sa spustí automaticky.

■ Prijatie hovoru



Pri prichádzajúcom hovore zaznie zvuk upozornenia a zobrazí sa obrazovka **Prichádzajúci hovor**.

Stlačením tlačidla prijmete hovor. Pomocou tlačidla odmietnete alebo ukončíte hovor.

▶▶ Uskutočnenie hovoru pomocou položky rýchlej volby

Po stlačení jedného z tlačidiel predvolieb sa zobrazí obrazovka **Rýchla volba**.

Ak chcete zobraziť zoznam rýchlych volieb iného spárovaného telefónu, vyberte položku **Iné**.

▶▶ Prijatie hovoru

Čakajúci hovor

Stlačením tlačidla podržíte aktuálny hovor a prijmete prichádzajúci hovor.

Opätovným stlačením tlačidla obnovíte aktuálny hovor.

Ak nechcete prijať prichádzajúci hovor, vyberte položku **Ignorovať**.

Ak chcete ukončiť aktuálny hovor, stlačte tlačidlo .

Namiesto použitia tlačidiel a môžete vybrať ikony na obrazovke audiosystému/informačnej obrazovke. Otočením ovládača vyberte príslušnú ikonu a stlačte .

Možnosti počas hovoru

Počas hovoru sú k dispozícii nasledujúce možnosti.

Prepnúť hovor: Podrží sa aktuálny hovor a prijme prichádzajúci hovor.

Stlmiť: Stlmenie vášho hlasu.



Presmerovať hovor: Presmerovanie hovoru zo systému HFT do telefónu.

Tóny vytáčania: Odosielanie čísel počas hovoru. Je to užitočné, keď voláte telefónne systémy riadené pomocou ponuky.

Možnosti počas hovoru

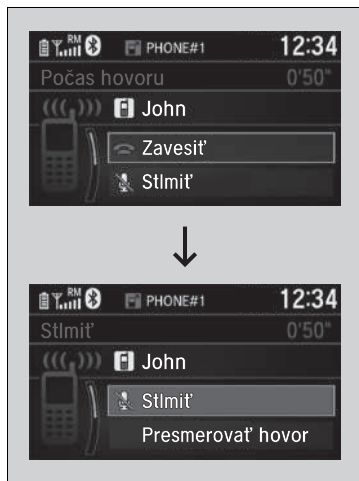
Tóny vytáčania: Dostupné na niektorých telefónoch.



1. Ak chcete zobraziť dostupné možnosti, stlačte tlačidlo .
2. Otočením prvku  vyberte príslušnú možnosť a stlačte tlačidlo .
 - Ak chcete funkciu vypnúť, znova vyberte položku **Stlmiť**.

Modely s audiosystémom s displejom

Telefónny systém hands-free (HFT) umožňuje uskutočňovať a prijímať telefónne hovory pomocou audiosystému vozidla bez manipulácie s mobilným telefónom.

Používanie systému HFT

Tlačidlá systému HFT

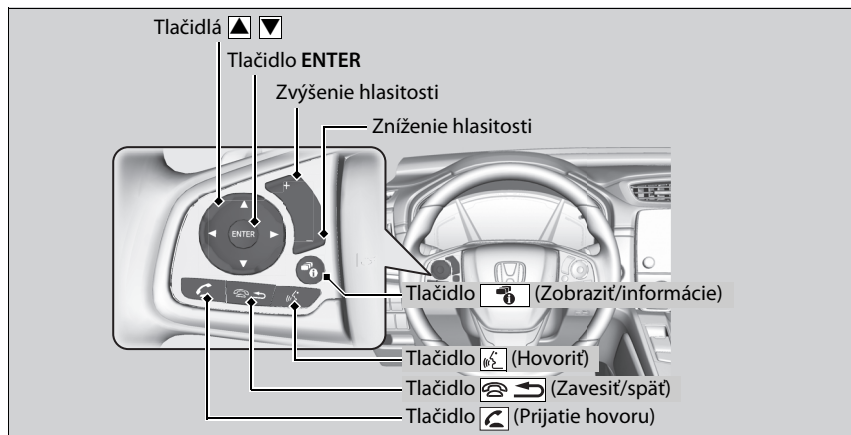

Telefónny systém hands-free

Telefón umiestnite tam, kde máte dobrý príjem signálu.

Na používanie systému HFT budete potrebovať mobilný telefón kompatibilný s rozhraním *Bluetooth*. Zoznam kompatibilných telefónov, postupov párovania a špeciálnych funkcií vám poskytne predajca.

Ak chcete systém používať, položka **Zap./vyp. Bluetooth** musí byť nastavená na možnosť **Zapnuté**. Ak je k dispozícii aktívne pripojenie k službe Apple CarPlay alebo Android Auto, systém HFT nie je k dispozícii.

➤ **Ako prispôbiť funkcie** Str. 398

Tipy na ovládanie hlasom

- Prieduchy nasmerujte smerom od stropu a zatvorte okná, pretože ich hluk by mohol rušiť fungovanie mikrofónu.
- Ak chcete zavolať na číslo pomocou hlasovej značky, telefónneho zoznamu alebo čísla, stlačte tlačidlo [Info icon]. Počkajte na pípnutie a potom hovorte jasne a prirodzene.
- Ak mikrofón okrem vášho hlasu zachytí aj iné hlasy, môže dôjsť k nesprávnemu vyhodnoteniu daného príkazu.
- Ak chcete zmeniť úroveň hlasitosti, použite tlačidlo **VOL** (Hlasitosť) audiosystému alebo použite diaľkové ovládanie zvuku na volante.

Zobraziť možno až tri položky rýchlej voľby z celkových 20, ktoré možno zadať.



➤ **Rýchla voľba** Str. 461

Z celkového počtu 20 položiek predchádzajúcich hovorov, ktoré je možné zadať, sa dajú zobraziť maximálne tri. Ak neexistuje žiadna položka histórie hovorov, história hovorov je vypnutá.

 **Tlačidlo prijatia hovoru:** Stlačením prejdete priamo na ponuku telefónu v rozhraní s informáciami pre vodiča, projekčného displeja *, alebo prijmete prichádzajúci hovor.

Tlačidlo  **(Zavesiť/späť):** Stlačením ukončíte hovor, prejdete na predchádzajúci povol alebo zrušíte povol.

Tlačidlo  **(Hovorit):** Stlačím získate prístup k hlasovému portálu.

 : Stlačením vyberiete položku zobrazenú v ponuke telefónu v rozhraní s informáciami pre vodiča.

Tlačidlo ENTER: Stlačením zatelefonujete na číslo uvedené vo vybranej položke v ponuke telefónu v rozhraní s informáciami pre vodiča.

Tlačidlo  **(Zobraziť/informácie):** Vyberte položku a stlačením tlačidla **ENTER** zobrazte **Rýchlu voľbu**, **Históriu hovorov** alebo **Telefónny zoznam** v ponuke telefónu v rozhraní s informáciami pre vodiča.

Ak chcete prejsť na obrazovku **Ponuka telefónu:**

1. Výberom položky  sa zobrazenie prepne na obrazovku telefónu.
2. Stlačte ikonu **MENU**.

Telefónny systém hands-free

Bezdrôtová technológia *Bluetooth®*
Slovné označenie a logá *Bluetooth®* sú registrované ochranné známky spoločnosti *Bluetooth SIG, Inc.* a akékoľvek ich použitie spoločnosťou Honda Motor Co., Ltd. je v súlade s príslušnou licenciou. Ostatné ochranné známky a obchodné názvy patria ich príslušným vlastníkom.

Obmedzenia systému HFT

Prichádzajúci hovor do systému HFT preruší prehrávanie audiosystému. Po ukončení hovoru sa prehrávanie obnoví.

Zobrazenie stavu systému HFT

Obrazovka audiosystému/informačná obrazovka vás upozorní na prichádzajúci hovor.

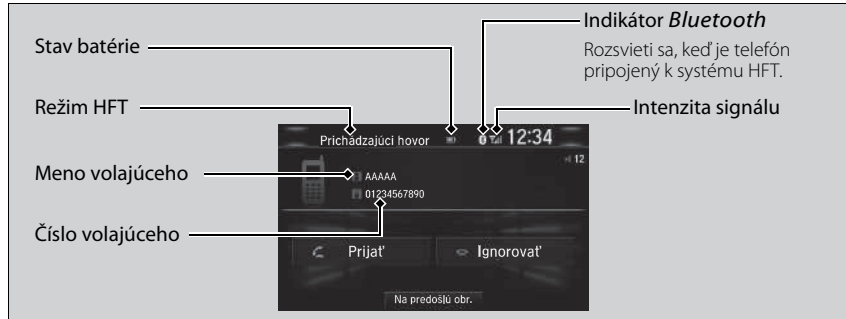

Obmedzenia manuálnej obsluhy

Keď sa vozidlo pohybuje, niektoré manuálne funkcie sú vypnuté alebo ich nemožno používať. Kým sa vozidlo nezastaví, nemôžete vybrať žiadnu možnosť, ktorá sa zobrazuje nasivo.

Keď je vozidlo v pohybe, pomocou hlasových príkazov možno volať len vopred uložené položky rýchlej voľby s hlasovou značkou, mená z telefónneho zoznamu alebo čísla.

➤ **Rýchla voľba** Str. 461

Zobrazenie stavu systému HFT

Informácie zobrazené na obrazovke audiosystému/informačnej obrazovke sa líšia v závislosti od konkrétnych modelov telefónov.

Ponuky systému HFT

Ak chcete používať tento systém, režim napájania musí byť v polohe PRÍSLUŠENSTVO alebo ZAPNUTÉ.

■ Obrazovka Nastavenia telefónu

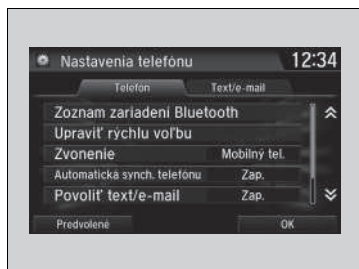

1. Vyberte ikonu .
2. Vyberte položku **Nastavenia**.
3. Vyberte položku **Telefón**.

►► Ponuky systému HFT

Aby ste mohli používať systém HFT, váš mobilný telefón – kompatibilný s rozhraním *Bluetooth* – najprv musíte spárovať so systémom, keď je vozidlo zaparkované.

Niektoré funkcie sú počas jazdy obmedzené.

Funkcie

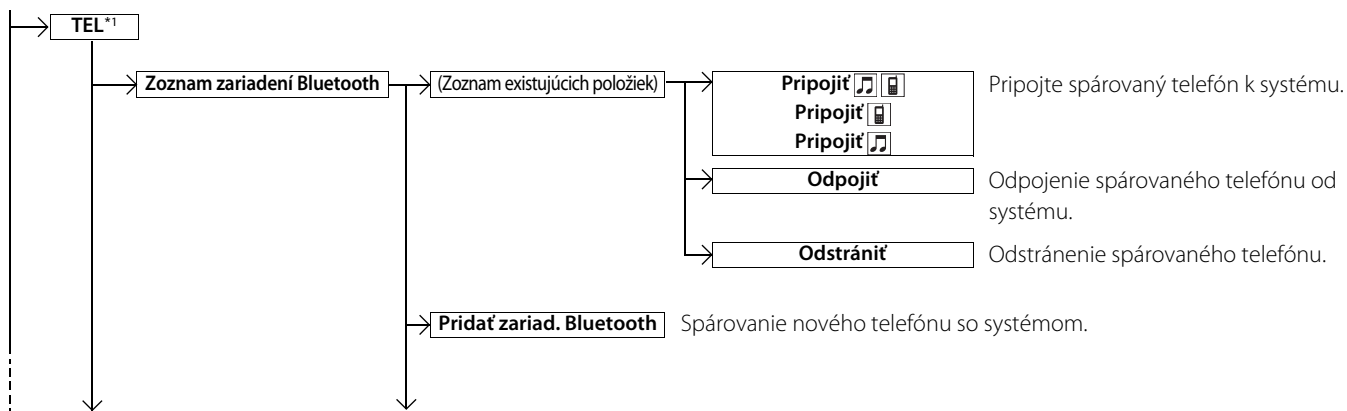

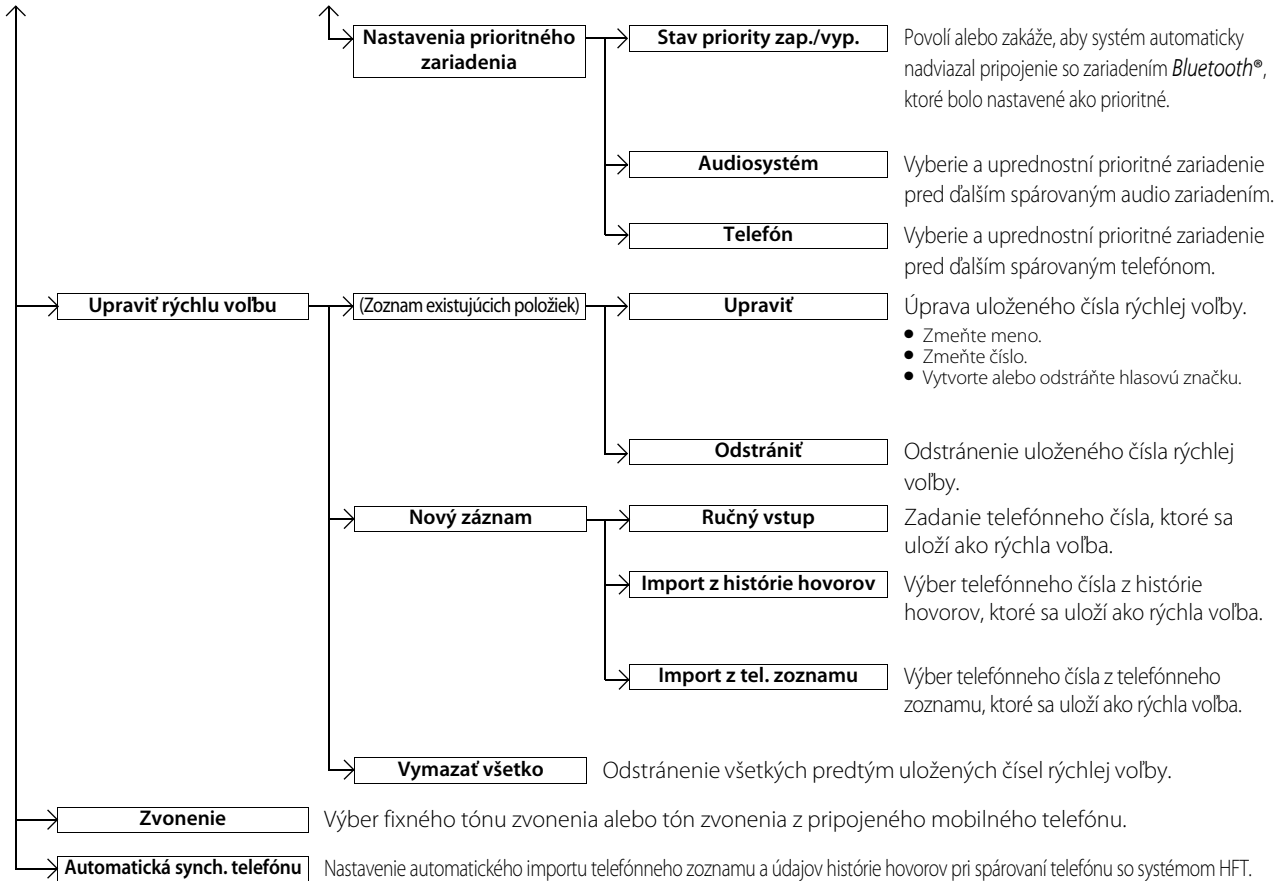

*1: Karta **TEL** sa zobrazuje v závislosti od modelov.

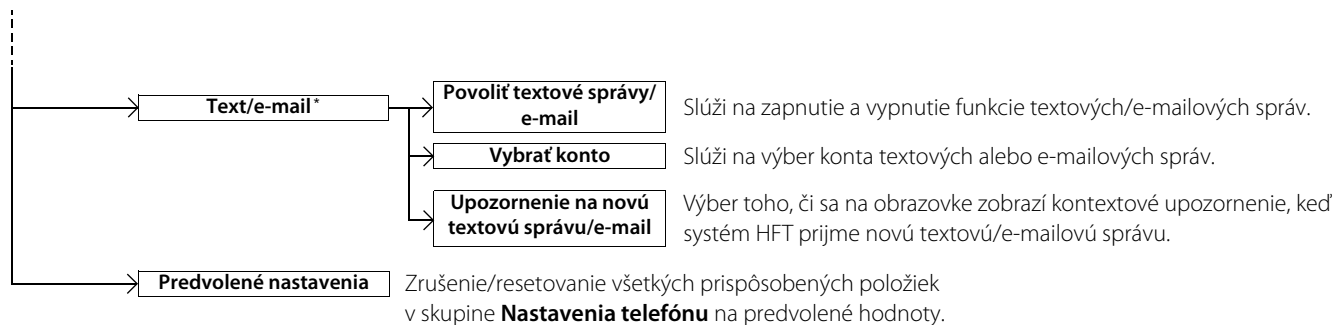

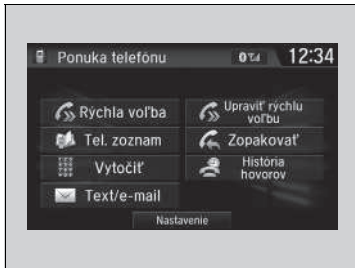

■ Obrazovka Ponuka telefónu



1. Vyberte ikonu .
2. Stlačte ikonu **MENU**.

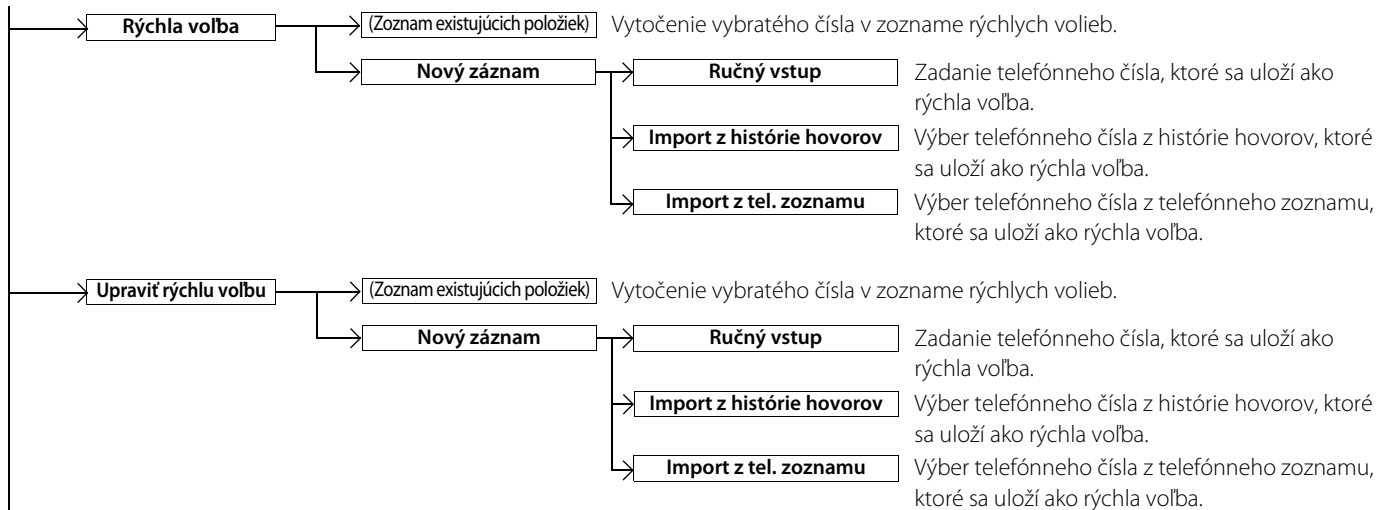

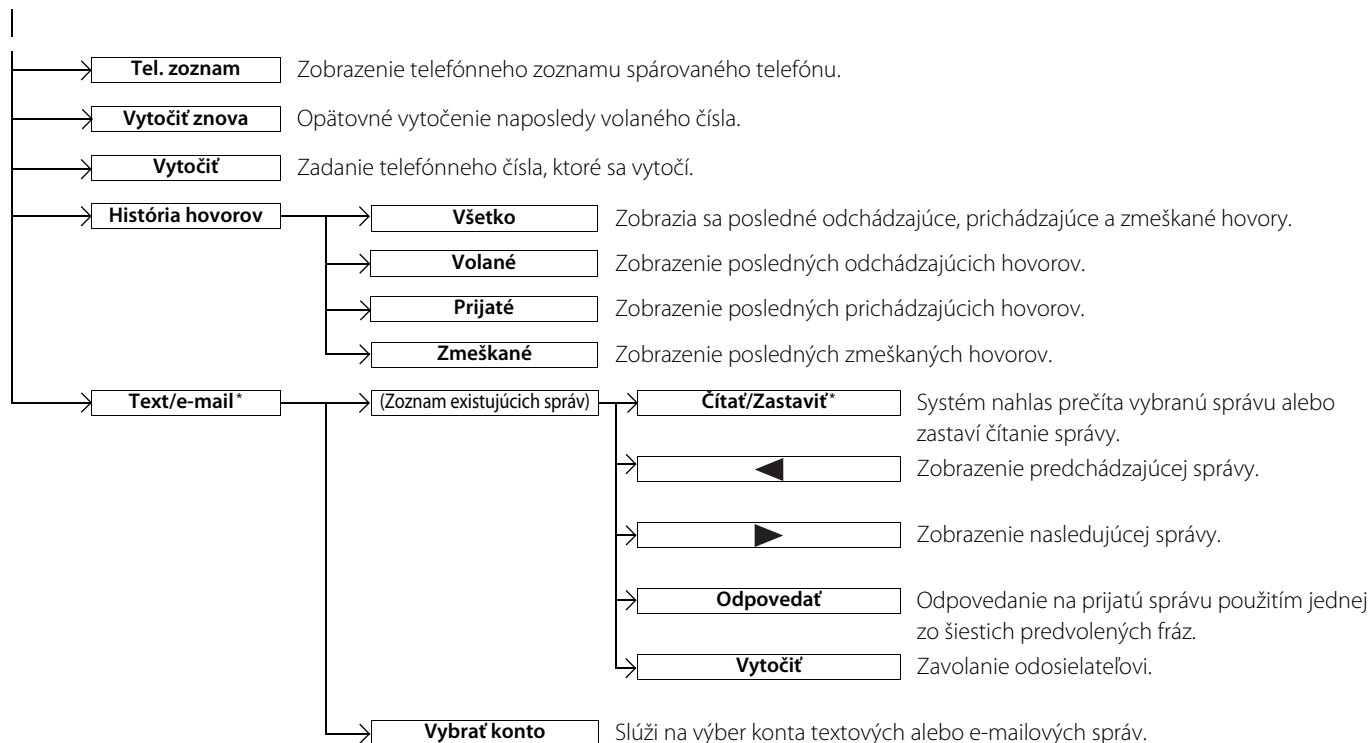

Nastavenie telefónu



■ Párovanie mobilného telefónu (keď sa v systéme nenachádza zariadenie spárovaný telefón)

1. Vyberte ikonu .
2. Zvoľte položku **Áno**.
3. Skontrolujte, či je telefón v režime vyhľadávania alebo v zistiteľnom režime.
4. V telefóne vyberte zariadenie **Honda HFT**.
 - ▶ Ak chcete spárovať telefón z tohto audiosystému, vyberte položky **Zariad. Honda HFT sa nenašlo** a **Pokračovať**. Keď sa váš telefón zobrazí v zozname, vyberte ho. Ak sa telefón neobjaví, môžete vybrať položku **Obnoviť** a znova ho vyhľadať.
5. Systém na obrazovke audiosystému/ informačnej obrazovke zobrazí párovací kód.
 - ▶ Potvrďte, či sa párovací kód na obrazovke a v telefóne zhodujú. Pri jednotlivých typoch telefónov existujú odlišnosti.
6. Ak je párovanie úspešné, na obrazovke sa zobrazí oznámenie.
 - ▶ Súčasne môžete nastaviť prioritu zariadenia **Bluetooth®**. Vyberte položku **Áno** a potom vyberte zariadenie, ktoré chcete nastaviť ako prioritné.



» Nastavenie telefónu

Ak chcete uskutočňovať a prijímať hovory prostredníctvom telefónneho systému hands-free, telefón kompatibilný s rozhraním **Bluetooth** musíte spárovať so systémom.

Tipy pre párovanie telefónu

- Váš telefón nemôžete párovať, keď je vozidlo v pohybe.
- Spárovať je možné až šesť telefónov.
- Keď je telefón spárovaný so systémom, jeho batéria sa môže rýchlejšie vybiť.
- Ak telefón nie je pripravený na párovanie alebo ho systém nedokáže nájsť do troch minút, po uplynutí časového limitu sa systém vráti do nečinného stavu.

Po spárovaní telefónu sa telefón zobrazí na obrazovke spolu s jednou alebo dvomi ikonami na pravej strane. Význam týchto ikon:

-  Telefón možno používať so systémom HFT.
-  Telefón je kompatibilný s funkciou **Bluetooth®** Audio.

Ak existuje aktívne pripojenie k Apple CarPlay, nie je k dispozícii párovanie ďalších zariadení kompatibilných s **Bluetooth**.

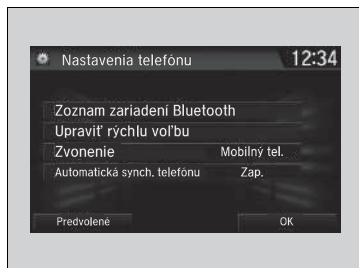

■ Ak chcete zmeniť aktuálne spárovaný telefón

1. Prejdite na obrazovku **Nastavenia telefónu**.
 ► **Obrazovka Nastavenia telefónu** Str. 450
2. Vyberte položku **Zoznam zariadení Bluetooth**.
3. Zvoľte telefón, ktorý chcete pripojiť.
 ► Systém HFT odpojí pripojený telefón a začne hľadať iný spárovaný telefón.
4. Vyberte položku **Pripojiť** **Pripojiť** alebo **Pripojiť** .

■ Zmena nastavenia kódu párovania

1. Vyberte ikonu **Nastavenia**.
 2. Vyberte položku **Nastavenia**.
 3. Vyberte položku **Bluetooth / Wi-Fi**.
 4. Vyberte kartu **Bluetooth**.
 5. Vyberte položku **Upraviť párovací kód**
-
6. Vyberte položky **Náhodne** alebo **Pevná**.

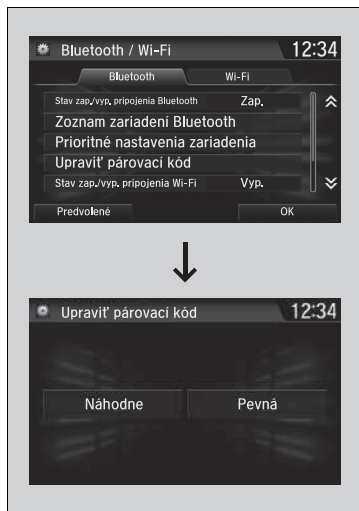

►► Ak chcete zmeniť aktuálne spárovaný telefón

Ak sa pri pokuse o prepnutie na iný telefón nenájdu alebo nespárujú žiadne iné telefóny, systém HFT vám oznámi, že bol opäť pripojený pôvodný telefón.

Ak chcete spárovať iné telefóny, vyberte položku **Pridať zariadenia Bluetooth** na obrazovke **Zoznam zariadení Bluetooth**.

Ak chcete zmeniť nastavenie pripojenia prioritného zariadenia **Bluetooth®**, vyberte položku **Nastavenia prioritného zariadenia** na obrazovke **Zoznam zariadení Bluetooth**.

►► Zmena nastavenia kódu párovania

Predvolený kód párovania je **0000** a tento kód bude platiť dovtedy, kým toto nastavenie nezmeníte.

Ak chcete vytvoriť vlastný kód, vyberte položku **Pevná** a zadajte nový kód.

Ak chcete pri každom párovaní telefónu vygenerovať náhodný kód párovania, vyberte položku **Náhodne**.



■ Odstránenie spárovaného telefónu

1. Prejdite na obrazovku **Nastavenia telefónu**.
► **Obrazovka Nastavenia telefónu** Str. 450
2. Vyberte položku **Zoznam zariadení Bluetooth**.
3. Vyberte telefón, ktorý chcete odstrániť.
4. Zvoľte položku **Odstrániť**.
5. Na obrazovke sa zobrazí hlásenie s potvrdením. Zvoľte položku **Áno**.

Nastavenie možností textových/e-mailových správ *

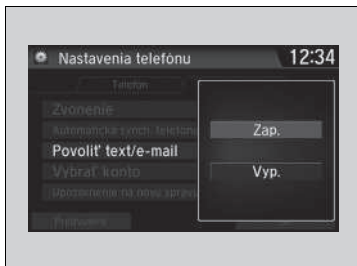

■ Zapnutie alebo vypnutie funkcie textových/e-mailových správ

1. Prejdite na obrazovku **Nastavenia telefónu**.
 ► **Obrazovka Nastavenia telefónu** Str. 450
2. Vyberte kartu **Text/E-mail** a potom možnosť **Povoliť text/e-mail**.
 ► Na obrazovke sa zobrazí kontextová ponuka.
3. Zvoľte položku **Zap.** alebo **Vyp.**

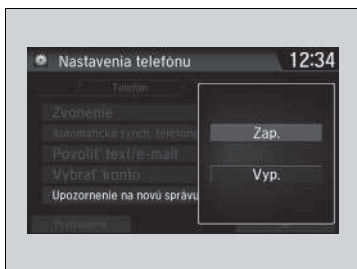

■ Zapnutie alebo vypnutie oznámenia o textovej/e-mailovej správe.

1. Prejdite na obrazovku **Nastavenia telefónu**.
 ► **Obrazovka Nastavenia telefónu** Str. 450
2. Vyberte kartu **Text/E-mail** a potom možnosť **Upozornenie na novú text. spr./e-mail**.
 ► Na obrazovke sa zobrazí kontextová ponuka.
3. Zvoľte položku **Zap.** alebo **Vyp.**

» Nastavenie možností textových/e-mailových správ *

Ak chcete používať funkciu textových/e-mailových správ, môže byť potrebné nastaviť váš telefón.

Niektoré funkcie textových/e-mailových správ nemusia byť na niektorých mobilných telefónoch k dispozícii.

» Zapnutie alebo vypnutie oznámenia o textovej/e-mailovej správe.

Zapnuté: Pri každom prijatí novej správy sa zobrazí kontextové oznámenie.

Vypnuté: Prijatá správa sa uloží do systému bez oznámenia.

Zvonenie

Nastavenie vyzváňacieho tónu možno zmeniť.

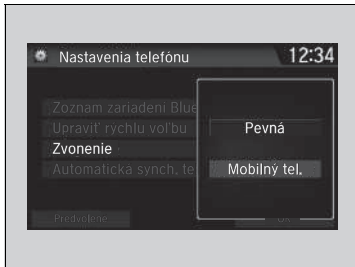

1. Prejdite na obrazovku **Nastavenia telefónu**.
 ➔ **Obrazovka Nastavenia telefónu** Str. 450
2. Vyberte položku **Tón zvonenia**.
3. Vyberte položku **Pevná** alebo **Mobilný tel.**

☒ Zvonenie

Pevná: Z reproduktorov znie pevný vyzváňací tón.

Mobilný telefón: V závislosti od značky a modelu mobilného telefónu, zaznie vyzváňací tón uložený v telefóne (ak je telefón pripojený).

Automatické importovanie telefónneho zoznamu a histórie hovorov z mobilného telefónu



Keď je položka **Automatická synchr. telefónu** nastavená na možnosť **Zapnuté**:

Po spárovaní telefónu sa obsah jeho telefónneho zoznamu a histórie hovorov automaticky importuje do systému.

Zmena nastavenia **Automatická synchr. telefónu**

1. Prejdite na obrazovku **Nastavenia telefónu**.
► **Obrazovka Nastavenia telefónu** Str. 450
2. Vyberte položku **Automatická synchr. telefónu**.

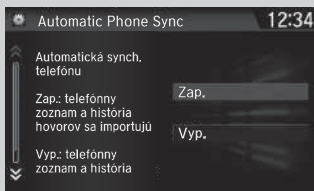
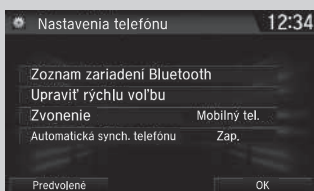

3. Zvoľte položku **Zap.** alebo **Vyp.**

Automatické importovanie telefónneho zoznamu a histórie hovorov z mobilného telefónu

Keď vyberiete meno z telefónneho zoznamu mobilného telefónu, môžete vidieť maximálne tri ikony kategórií. Tieto ikony označujú, aký typ telefónnych čísel je uložený pre daný kontakt.

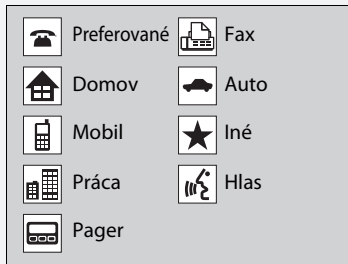

Pri niektorých telefónoch nemusí byť možné importovať ikony kategórií do systému.

Telefónny zoznam sa aktualizuje pri každom pripojení. História hovorov sa aktualizuje pri každom pripojení alebo po každom hovore.

Rýchla voľba

Pre každý telefón možno uložiť maximálne 20 čísel rýchlych volieb.

Uloženie čísla rýchlej voľby:

1. Prejdite na obrazovku **Ponuka telefónu**.
 ► **Obrazovka Ponuka telefónu** Str. 453
2. Vyberte položku **Rýchla voľba**.
3. Zvoľte položku **Nová položka**.
 Z položky **Import z histórie hovorov**:
 ► Výber čísla z histórie hovorov.
 Z položky **Ručný vstup**:
 ► Manuálne zadanie čísla.
 Z položky **Import z tel. zoznamu**:
 ► Výber čísla z importovaného telefónneho zoznamu pripojeného mobilného telefónu.
4. Keď je rýchla voľba úspešne uložená, systém vás požiada o vytvorenie hlasovej značky pre uložené číslo. Vyberte možnosť **Áno** alebo **Nie**.
5. Vyberte položku **Nahrať** alebo použite tlačidlo a dokončíte hlasovú značku podľa pokynov.



Rýchla voľba

Ak je uložená hlasová značka, stlačte tlačidlo a zavolajte na číslo pomocou hlasovej značky. Povedzte názov hlasovej značky.

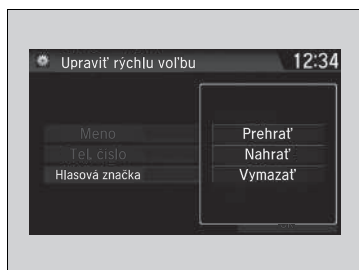
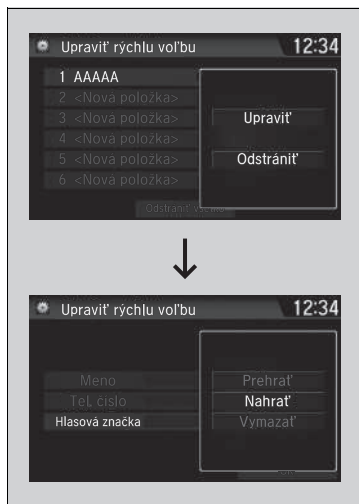

■ Pridanie hlasovej značky k uloženému číslu rýchlej voľby

1. Prejdite na obrazovku **Nastavenia telefónu**.
 ► **Obrazovka Nastavenia telefónu** Str. 450
2. Vyberte položku **Upraviť rýchlu voľbu**.
3. Vyberte existujúcu položku rýchlej voľby.
 ► Z kontextovej ponuky vyberte položku **Upraviť**.
4. Zvoľte položku **Hlasová značka**.
 ► Z kontextovej ponuky vyberte položku **Nahrať**.
5. Vyberte položku **Nahrať** alebo použite tlačidlo  a dokončite hlasovú značku podľa pokynov.

■ Odstránenie hlasovej značky

1. Prejdite na obrazovku **Nastavenia telefónu**.
 ► **Obrazovka Nastavenia telefónu** Str. 450
2. Vyberte položku **Upraviť rýchlu voľbu**.
3. Vyberte existujúcu položku rýchlej voľby.
 ► Z kontextovej ponuky vyberte položku **Upraviť**.
4. Zvoľte položku **Hlasová značka**.
 ► Z kontextovej ponuky vyberte položku **Vymazať**.
5. Na obrazovke sa zobrazí hlásenie s potvrdením. Zvoľte položku **Áno**.

►► Rýchla voľba

Nepoužívajte duplicitné hlasové značky.
 Nepoužívajte „domov“ ako hlasovú značku.
 Systém ľahšie rozozná dlhšie mená. Použite napr. „John Smith“ namiesto „John“.

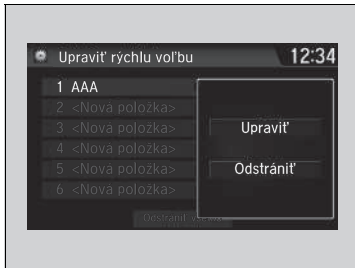

■ Úprava rýchlej voľby

1. Prejdite na obrazovku **Nastavenia telefónu**.
 ► **Obrazovka Nastavenia telefónu** Str. 450
2. Vyberte položku **Upraviť rýchlu voľbu**.
3. Vyberte existujúcu položku rýchlej voľby.
 ► Z kontextovej ponuky vyberte položku **Upraviť**.
4. Vyberte požadované nastavenie.

■ Odstránenie rýchlej voľby

1. Prejdite na obrazovku **Nastavenia telefónu**.
 ► **Obrazovka Nastavenia telefónu** Str. 450
2. Vyberte položku **Upraviť rýchlu voľbu**.
3. Vyberte existujúcu položku rýchlej voľby.
 ► Z kontextovej ponuky vyberte položku **Odstrániť**.
4. Na obrazovke sa zobrazí hlásenie s potvrdením. Zvoľte položku **Áno**.

■ Fonetická modifikácia telefónneho zoznamu *

Pridajte k menu telefónneho kontaktu novú hlasovú značku, aby dokázal telefónny systém hands-free jednoduchšie rozpoznávať hlasové príkazy.

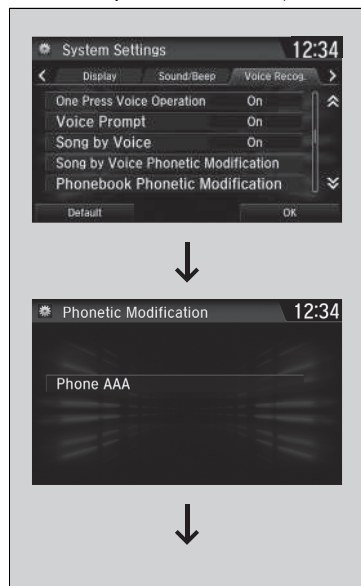

■ Pridanie novej hlasovej značky

1. Vyberte ikonu .
2. Vyberte položku **Nastavenia**.
3. Vyberte položku **Systém**.
4. Vyberte kartu **Hlas**.
5. Vyberte položku **Phonebook Phonetic Modification** (Fonetická modifikácia tel. zoznamu).
6. Vyberte telefón, ku ktorému chcete pridať fonetickú modifikáciu.

►► Fonetická modifikácia telefónneho zoznamu *

Uložiť môžete až 20 položiek fonetickej modifikácie.



7. Zvoľte položku **New Voice Tag** (Nová hlasová značka).
8. Vyberte meno kontaktu, ku ktorému chcete značku pridať.
 - ▶ Na obrazovke sa zobrazí kontextová ponuka.
9. Vyberte položku **Modify** (Upraviť).
10. Pomocou tlačidla **Record** (Nahrat) alebo  postupujte podľa pokynov na dokončenie hlasovej značky.
11. Na obrazovke sa zobrazí hlásenie s potvrdením. Potom vyberte položku **OK**.



■ Úprava hlasovej značky

1. Vyberte ikonu .
2. Vyberte položku **Nastavenia**.
3. Vyberte položku **Systém**.
4. Vyberte kartu **Hlas**.
5. Vyberte položku **Phonebook Phonetic Modification** (Fonetická modifikácia tel. zoznamu).
6. Vyberte telefón, pre ktorý chcete upraviť fonetickú modifikáciu.
7. Vyberte meno kontaktu, ktoré chcete upraviť.
 - Na obrazovke sa zobrazí kontextová ponuka.
8. Vyberte položku **Modify** (Upraviť).
9. Pomocou tlačidla **Record** (Nahráť) alebo  postupujte podľa pokynov na dokončenie hlasovej značky.
10. Na obrazovke sa zobrazí hlásenie s potvrdením. Potom vyberte položku **OK**.

►► Fonetická modifikácia telefónneho zoznamu *

Mená kontaktov môžete upravovať a odstraňovať iba pre aktuálne pripojený telefón.



■ Odstránenie upravenej hlasovej značky

1. Vyberte ikonu .
2. Vyberte položku **Nastavenia**.
3. Vyberte položku **Systém**.
4. Vyberte kartu **Hlas**.
5. Vyberte položku **Phonebook Phonetic Modification** (Fonetická modifikácia tel. zoznamu).
6. Vyberte telefón, pre ktorý chcete odstrániť fonetickú modifikáciu.
7. Vyberte meno kontaktu, ktoré chcete odstrániť.
 - Na obrazovke sa zobrazí kontextová ponuka.
8. Zvoľte položku **Delete** (Odstrániť).
 - Zvolené meno kontaktu bolo vybraté.
9. Zvoľte položku **OK**.

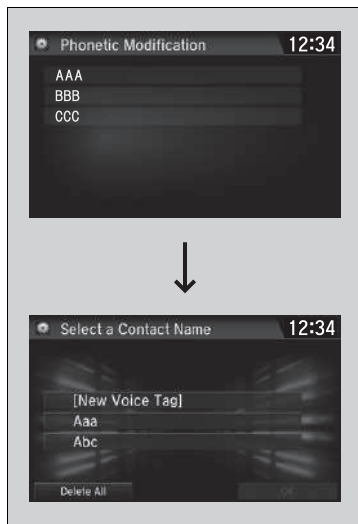

■ Odstránenie všetkých upravených hlasových značiek

1. Vyberte ikonu .
2. Vyberte položku **Nastavenia**.
3. Vyberte položku **Systém**.
4. Vyberte kartu **Hlas**.
5. Vyberte položku **Phonebook Phonetic Modification** (Fonetická modifikácia tel. zoznamu).
6. Vyberte telefón, pre ktorý chcete odstrániť fonetickú modifikáciu.
 - Zobrazí sa zoznam mien kontaktov.
7. Vyberte položku **Delete All** (Odstrániť všetko).
8. Na obrazovke sa zobrazí hlásenie s potvrdením. Potom vyberte položku **Yes** (Áno).

►► Uskutočnenie volania

Položky rýchlej voľby s priradenou hlasovou značkou môžete vytočiť pomocou hlasového povelu z väčšiny obrazoviek.

Stlačte tlačidlo  a vyslovte hlasovú značku.

Po spojení hovoru môžete počuť hlas druhej osoby cez reproduktory audiosystému.

Keď je aktívne pripojenie k službe Apple CarPlay, telefonické hovory je možné uskutočňovať len prostredníctvom služby Apple CarPlay.

►► Uskutočnenie volania



Hovory môžete uskutočňovať zadaním telefónneho čísla, pomocou telefónneho zoznamu, histórie hovorov, čísel rýchlej voľby alebo funkcie vytočenia posledného čísla.



■ Uskutočnenie hovoru pomocou importovaného telefónneho zoznamu

1. Vyberte ikonu .
2. Vyberte položku **Telefónny zoznam**.
3. Zvoľte meno.
 - Môžete vyhľadávať aj podľa písmen. Vyberte položku **Vyhľadať**.
 - Použijete klávesnicu na dotykovej obrazovke na zadanie mena, ak existuje viacero čísel, vyberte číslo.
4. Zvoľte číslo.
 - Vytáčanie sa spustí automaticky.

►► Uskutočnenie hovoru pomocou importovaného telefónneho zoznamu

Na obrazovke **Ponuka telefónu** môžete vybrať aj položku **Telefónny zoznam**.

Pomocou hlasových príkazov môžete volať na uložené čísla rýchlej voľby označené hlasom.

► **Rýchla voľba** Str. 461



■ Uskutočnenie hovoru pomocou telefónneho čísla

1. Prejdite na obrazovku **Ponuka telefónu**.
 ► **Obrazovka Ponuka telefónu** Str. 453
2. Vyberte položku **Vytocit'**.
3. Zvoľte číslo.
 ► Na zadávanie čísel použite klávesnicu na dotykovej obrazovke.
4. Vyberte ikonu .
 ► Vytáčanie sa spustí automaticky.

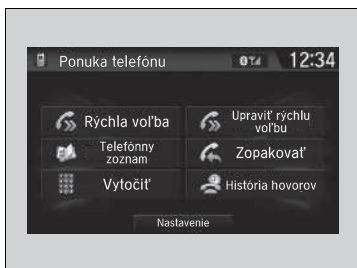

■ Uskutočnenie hovoru pomocou funkcie vytočenia posledného čísla

1. Prejdite na obrazovku **Ponuka telefónu**.
 ► **Obrazovka Ponuka telefónu** Str. 453
2. Vyberte položku **Zopakovať**.
 ► Vytáčanie sa spustí automaticky.

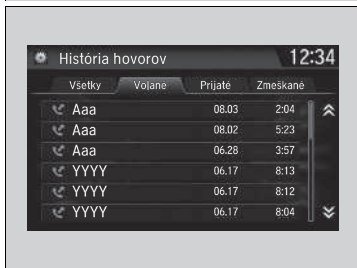

■ Uskutočnenie hovoru pomocou histórie hovorov

História hovorov sa ukladá pre **Všetky, Volané, Prijaté** aj **Zmeškané** hovory.

1. Prejdite na obrazovku **Ponuka telefónu**.
 ► **Obrazovka Ponuka telefónu** Str. 453
2. Vyberte položku **História hovorov**.
3. Vyberte položku **Všetky, Volané, Prijaté** alebo **Zmeškané**.
4. Zvoľte číslo.
 ► Vytáčanie sa spustí automaticky.

►► Uskutočnenie hovoru pomocou telefónneho čísla

Pomocou hlasových príkazov môžete volať na uložené čísla rýchlej voľby označené hlasom.

- **Rýchla voľba** Str. 461

►► Uskutočnenie hovoru pomocou histórie hovorov

V histórii hovorov sa zobrazuje posledných 20 všetkých, volaných, prijatých alebo zmeškaných hovorov. (Zobrazí sa len vtedy, ak je k systému pripojený telefón.)

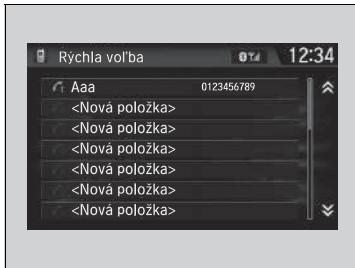

■ Uskutočnenie hovoru pomocou položky rýchlej voľby

1. Prejdite na obrazovku **Ponuka telefónu**.
▶ **Obrazovka Ponuka telefónu** Str. 453
2. Vyberte položku **Rýchla voľba**.
3. Zvoľte číslo.
▶ Vytáčanie sa spustí automaticky.

■ Prijatie hovoru

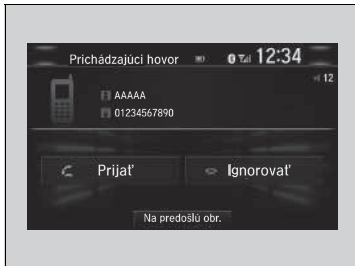

Pri prichádzajúcom hovore zaznie zvuk upozornenia (ak je funkcia aktivovaná) a zobrazí sa obrazovka **Prichádzajúci hovor**.

Stlačením tlačidla  prijmete hovor. Pomocou tlačidla  odmietnete alebo ukončíte hovor.

►► Uskutočnenie hovoru pomocou položky rýchlej voľby

Ak je uložená hlasová značka, stlačte tlačidlo  a zavolajte na číslo pomocou hlasovej značky.

▶ **Rýchla voľba** Str. 461

Položky rýchlej voľby s priradenou hlasovou značkou môžete vytočiť pomocou hlasového povelu z ktorejkoľvek obrazovky. Stlačte tlačidlo  a postupujte podľa pokynov.



►► Prijatie hovoru

Čakajúci hovor

Stlačením tlačidla  podržite aktuálny hovor a prijmete prichádzajúci hovor.

Opätovným stlačením tlačidla  obnovíte aktuálny hovor. Ak nechcete prijať prichádzajúci hovor, vyberte položku **Ignorovať**.

Ak chcete ukončiť aktuálny hovor, stlačte tlačidlo .

Namiesto použitia tlačidiel  a  môžete vybrať ikony na obrazovke audiosystému/informačnej obrazovke.

Možnosti počas hovoru

Počas hovoru sú k dispozícii nasledujúce možnosti.

Stlmiť: Stlmenie vášho hlasu.

Presmerov.: Presmerovanie hovoru zo systému do telefónu.

Dotykové tóny: Odosielanie čísel počas hovoru. Je to užitočné, keď voláte telefónne systémy riadené pomocou ponuky.

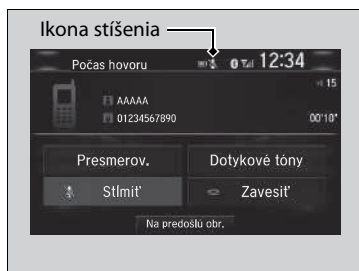

Dostupné možnosti sa zobrazujú v spodnej polovici obrazovky.

Vyberte požadovanú možnosť.

- Ikona stlmenia sa zobrazí, keď je zvolená možnosť **Stlmiť**. Ak chcete funkciu vypnúť, znova vyberte položku **Stlmiť**.

Možnosti počas hovoru

Dotykové tóny: Dostupné na niektorých telefónoch.

Môžete vybrať ikony na obrazovke audiosystému/informačnej obrazovke.

Prijatie textovej/e-mailovej správy*, *1

Systém HFT dokáže zobrazit' novo prijatú textovú alebo e-mailovú správu, ako aj 20 najnovších prijatých správ v pripojenom mobilnom telefóne. Každú prijatú správu možno nechať nahlas prečítať a odpovedať na ňu použitím predvolenej bežnej frázy.



1. Na novú textovú správu alebo e-mail vás upozorní zobrazené kontextové okno.
2. Výberom položky **Čítať** si správu vypočujete.
 - Textová alebo e-mailová správa sa zobrazí. Systém začne správu automaticky čítať.
3. Ak chcete čítanie správy prerušiť, vyberte položku **Zastaviť**.

*1: V závislosti na jazyku nemusia byť správy čítané nahlas.

* Nie je k dispozícii u všetkých modelov

►► Prijatie textovej/e-mailovej správy*, *1

Počas jazdy sa v systéme nezobrazujú žiadne prijaté správy. Môžete si ich len nechať nahlas prečítať.

Systém dokáže prijímať len správy odoslané ako textové (SMS) správy. V zozname sa nezobrazia správy odoslané prostredníctvom dátových služieb.

V niektorých telefónoch možno zobraziť až 20 posledných textových a e-mailových správ.

Štátne alebo miestne zákony môžu obmedzovať používanie funkcie textových/e-mailových správ systému HFT. Funkciu textových/e-mailových správ používajte, len keď je to bezpečné.

Po prijatí prvej textovej alebo e-mailovej správy od spárovania telefónu so systémom HFT sa zobrazí výzva na nastavenie položky **Upozornenie na novú text. spr./ e-mail** na možnosť **Zapnuté**.

► **Zapnutie alebo vypnutie oznámenia o textovej/e-mailovej správe.** Str. 458

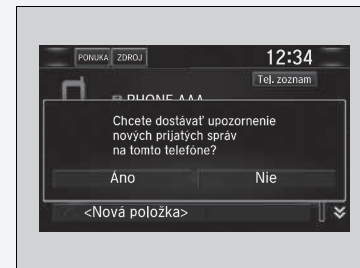

■ Výber konta textových alebo e-mailových správ *

Ak sú v spárovanom telefóne kontá pre textové správy alebo e-mailové kontá, môžete vybrať jedno z nich ako aktívne a prijímať oznámenia.



1. Prejdite na obrazovku **Nastavenia telefónu**.
 ► **Obrazovka Nastavenia telefónu** Str. 450
2. Vyberte kartu **Text/E-mail** a potom možnosť **Vybrať konto**.
 ► Na obrazovke sa zobrazí kontextová ponuka.
3. Vyberte položku **Textové správy** alebo požadované konto pre e-mailové správy.

►► Výber konta textových alebo e-mailových správ *

Konto e-mailových správ môžete vybrať aj na obrazovke so zoznamom priečinkov alebo obrazovke so zoznamom správ.

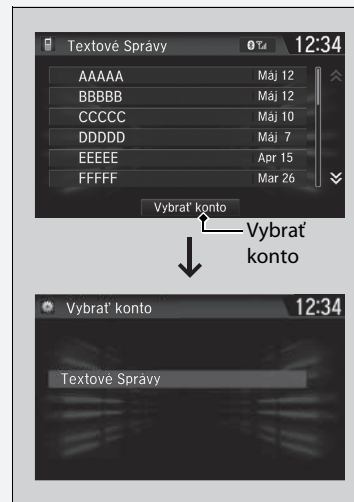

Prijímať možno len oznámenia z jedného konta pre textové správy alebo e-mailového konta súčasne.

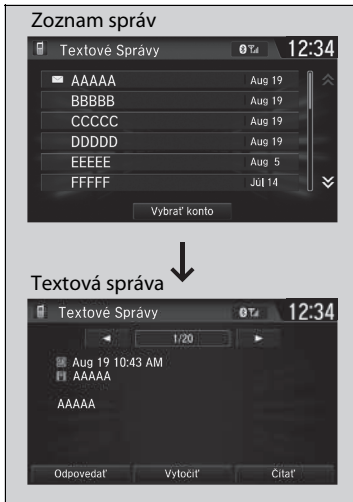

Zobrazovanie správ* , *1**■ Zobrazovanie textových správ**

1. Prejdite na obrazovku **Ponuka telefónu**.
 ▶ **Obrazovka Ponuka telefónu** Str. 453
2. Vyberte položku **Text/E-mail**.
 ▶ V prípade potreby vyberte konto.
3. Vyberte správu.
 ▶ Zobrazí sa textová správa. Systém začne správu automaticky nahlas čítať.

▶▶ Zobrazovanie správ* , *1

Vedľa neprečítanej správy sa zobrazí ikona .

Ak správu odstránite z telefónu, odstráni sa aj zo systému. Ak odošlete správu zo systému, správa sa uloží do priečinka odoslaných správ v telefóne.

Ak chcete zobraziť predchádzajúcu alebo nasledujúcu správu, na obrazovke správ vyberte položku  (predchádzajúca) alebo  (nasledujúca).

* 1: V závislosti na jazyku nemusia byť správy čítané nahlas.

* Nie je k dispozícii u všetkých modelov



■ Zobrazovanie e-mailových správ

1. Prejdite na obrazovku **Ponuka telefónu**.
 - **Obrazovka Ponuka telefónu** Str. 453
2. Vyberte položku **Text/E-mail**.
 - V prípade potreby vyberte položku **Vybrať konto**.
3. Zvoľte priečinok.
4. Vyberte správu.
 - Zobrazí sa e-mailová správa. Systém začne správu automaticky nahlas čítať.



■ Čítanie alebo zastavenie čítania správy

1. Prejdite na obrazovku textovej alebo e-mailovej správy.
► Systém začne správu automaticky nahlas čítať.

▣ **Zobrazovanie správ***, *1 Str. 475

2. Ak chcete čítanie zastaviť, vyberte možnosť **Zastaviť**.

Ak chcete spustiť čítanie správy od začiatku, znova vyberte možnosť **Čítať**.



■ Odpovedanie na správu

1. Prejdite na obrazovku textovej alebo e-mailovej správy.
► Systém začne správu automaticky nahlas čítať.

▣ **Zobrazovanie správ***, *1 Str. 475

2. Vyberte položku **Odpovedať**.
3. Vyberte správu odpovede.
► Na obrazovke sa zobrazí kontextová ponuka.
4. Výberom položky **Odoslať** správu odošlite.
► Po úspešnom odoslaní správy odpovede sa na obrazovke sa zobrazí hlásenie **Správa odoslaná**.

▣ Odpovedanie na správu

K dispozícii sú nasledujúce predvolené správy odpovedí:

- **Ozvem sa neskôr, práve šoférujem.**
- **Už som na ceste.**
- **Meškám.**
- **OK**
- **Áno**
- **Nie**

Správy odpovedí nie je možné pridať, upraviť ani odstrániť.

Iba určité telefóny prijímajú a odosielajú správy, keď sú spárované a pripojené. Zoznam kompatibilných telefónov vám poskytne predajca.

* Nie je k dispozícii u všetkých modelov



■ Zavolanie odosielateľovi

1. Prejdite na obrazovku textovej správy.
2. Vyberte položku **Vytocit**.

Automatické tiesňové volanie



- Identifikačné číslo vozidla (VIN)
- Typ vozidla (osobné vozidlo alebo ľahké úžitkové vozidlo)
- Typ pohonu vozidla (benzínový/motorová nafta/CNG/LPG/elektrický/vodíkový)
- Tri posledné polohy vozidla
- Smer jazdy
- Režim aktivácie (automatický alebo manuálny)
- Časová značka

Po inicializácii tiesňového hovoru sa vypnú reproduktory vozidla, aby ste mohli počuť operátora.

Keď je režim napájania v polohe ZAPNUTÉ. Indikátor systému eCall sa rozsvieti nazeleno na 1 sekundu a potom načerveno na 1 sekundu.

V prípade nehody sa jednotka SRS vo vozidle pokúsi spojiť s operátorom strediska tiesňového volania (PSAP, z angl. Public Safety Answering Point). Po nadviazaní spojenia sa operátorovi PSAP odošlú rôzne údaje o vozidle a s týmto operátorom budete môcť hovoriť. Medzi tieto informácie patria nasledujúce údaje:

▣ Tiesňová linka (eCall)*

Vaše vozidlo je vybavené systémom služby eCall, ktorá využíva tiesňovú linku 112.

Služba eCall využívajúca tiesňovú linku 112 je verejná služba všeobecného záujmu, ktorá je dostupná bezplatne.

Systém eCall vo vozidle na volanie čísla 112 sa aktivuje pri nastavení režimu napájania do polohy ZAPNUTÉ. V prípade kolízie systém určí stupeň nárazu na základe informácií získaných zo snímačov vo vozidle a v závislosti od závažnosti zrážky aktivuje núdzové volanie.

Palubný systém eCall využívajúci tiesňovú linku 112 je v prípade potreby možné spustiť aj manuálne.

▣ **Manuálne tiesňové volanie** Str. 481

Akékoľvek spracúvanie osobných údajov prostredníctvom palubného systému eCall využívajúceho tiesňovú linku 112 spĺňa pravidlá ochrany osobných údajov stanovené v smerniciach 95/46/ES (nahradenej smernicou 2016/679/ES) a 2002/58/ES, a najmä vychádza z potreby ochrany životne dôležitých záujmov jednotlivca v súlade s článkom 7 písm. d) smernice 95/46/ES (nahradenej smernicou 2016/679/ES).

Spracúvanie takýchto údajov je určené výlučne na účely spracovania tiesňového volania eCall na jednotné európske číslo tiesňového volania 112.

Ak systém eCall funguje správne, indikátor sa rozsvieti nazeleno.

- Zelená: Systém eCall je pripravený.
- Bliká nazeleno: Systém eCall je pripojený a uskutočňuje tiesňové volanie na účely kontaktovania operátora PSAP.
- Opakovaný vzor blikania červeného svetla: Systému eCall sa nepodarilo nadviazať spojenie s operátorom. Indikátor systému eCall bude tento vzor postupu opakovať počas 30 sekúnd a následne sa rozsvieti nazeleno.

Ak dôjde k vyradeniu systému eCall z činnosti z dôvodu kritickej poruchy systému, pasažierov vozidla upozorní nasledujúca výstraha:

- Svetí načerveno alebo nesvieti: Vyskytol sa problém so systémom eCall. Ak indikátor aj po opätovnom naštartovaní motora svieti načerveno alebo nesvieti, nechajte systém skontrolovať predajcovi.
- Bliká načerveno: Úroveň napätia záložného akumulátora je príliš nízka. Keď je režim napájania v polohe ZAPNUTÉ, záložný akumulátor sa nabíja. Keď sa akumulátor nabije na určitú úroveň, indikátor systému eCall sa rozsvieti nazeleno.

►► Tiesňová linka (eCall)*

Prijemcami údajov spracúvaných prostredníctvom palubného systému eCall využívajúceho tiesňovú linku 112 sú príslušné strediská tiesňového volania určené zodpovednými verejnými orgánmi štátu, na území ktorého sa nachádzajú, ktoré ako prvé prijímajú volania na jednotné európske číslo tiesňového volania 112. Toto číslo je výhradne určené pre tieto strediská.

Vaše vozidlo NEBUDE schopné nadviazať spojenie s operátorom PSAP, ak:

- je napätie oboch akumulátorov (12 V akumulátora a záložného akumulátora) príliš nízke,
- sa vozidlo nachádza v oblasti bez dostatočného pokrytia mobilným signálom,
- sa vyskytol problém so samotným systémom eCall alebo s jeho periférnymi zariadeniami, ako sú reproduktory alebo mikrofón.

Záložný akumulátor je navrhnutý tak, aby fungoval najmenej 3 roky. Po uplynutí 3 rokov ho môže byť potrebné vymeniť.

Záložný akumulátor sa nedá získať priamym nákupom. Ak je potrebná jeho výmena, obráťte sa na svojho predajcu.

Manuálne tiesňové volanie



Ak potrebujete uskutočniť tiesňový hovor, môžete spojenie nadviazať manuálne: Stlačte a podržte tlačidlo **SOS** dlhšie ako 0,5 sekundy.

Ak chcete hovor zrušiť, stlačte a podržte tlačidlo zrušenia signálu **SOS** na dlhšie ako 0,5 sekundy skôr, než uplynie 5 sekúnd od stlačenia tlačidla **SOS**.

Tlačidlo **SOS** sa nachádza za krytom. Ak sa k nim chcete dostať, otvorte kryt.

Po inicializácii tiesňového hovoru sa vypnú reproduktory vozidla, aby ste mohli počuť operátora.

Manuálne tiesňové volanie

NESTLÁČAJTE tlačidlo počas jazdy. Ak sa potrebujete spojiť s operátorom, najprv zaparkujte vozidlo na bezpečnom mieste a až potom uskutočnite hovor.

Ak sa systému eCall nepodarí na prvý pokus nadviazať spojenie s operátorom PSAP, bude to opakovane skúšať, až kým nenadviaže spojenie. Systém sa však po uplynutí 2 minút od vykonania prvého pokusu prestane ďalej pokúšať o nadviazanie spojenia.

Akonáhle sa systém spojí s operátorom, tlačidlo zrušenia signálu **SOS** hovor nezruší.

Izraelské modely

מוצר : מערכת טלמטיקה (כולל סוללת גיבו)

סימן רשום : DENSO

ארץ ייצור : ראה מוצר

דגם : OGEY02

שנת ייצור : ראה מוצר

Názov importéra: **Mayer's Cars and Trucks Co. Ltd.**

Adresa importéra: 17 Yitzhak Sadeh St. Tel Aviv 677775, Israel

►► Tiesňová linka (eCall)*

Ochrana údajov

Palubný systém eCall využívajúci tiesňovú linku 112 je navrhnutý tak, aby sa zabezpečilo, že:

- údaje obsiahnuté v systémovej pamäti nebudú dostupné mimo systému pred vytvorením volania eCall,
- v bežnom stave prevádzky nebude sledovateľný ani nijakým spôsobom nepretržite sledovaný,
- údaje vo vnútornej pamäti systému sa budú automaticky a nepretržite odstraňovať.

Lokalizačné údaje vozidla sa vo vnútornej pamäti systému neustále prepisujú tak, aby sa vždy uchovávali tri posledné aktuálne polohy vozidla potrebné pre riadne fungovanie systému.

Záznamy údajov o činnosti palubného systému eCall využívajúceho tiesňovú linku 112 sa neuchovávajú dlhšie, než je nevyhnutné na účely spracovania tiesňových volaní eCall, a v každom prípade nie dlhšie než 13 hodín od okamihu, keď sa tiesňové volanie eCall uskutočnilo.

►► Tiesňová linka (eCall)***Práva vlastníka vozidla**

Dotknutá osoba (vlastník vozidla) má právo na prístup k údajom a v prípade potreby môže požiadať o opravu, vymazanie alebo zablokovanie údajov, ktoré sa jej týkajú a ktorých spracovanie nie je v súlade s ustanoveniami smernice 95/46/ES (nahradenej smernicou 2016/679/ES).

Všetkým tretím stranám, ktorým sa tieto údaje oznámili, sa musí nahlásiť akákoľvek úprava, vymazanie alebo zablokovanie údajov vykonané v súlade s touto smernicou, pokiaľ je to možné a ak si to nevyžaduje neprimerané úsilie.

Dotknutá osoba má právo podať sťažnosť príslušnému orgánu na ochranu údajov, ak sa domnieva, že jej práva boli porušené následkom spracovania jej osobných údajov.

Informácie o službe Honda eCall:
Ak máte akékoľvek otázky o službe eCall, obráťte sa na pobočku v krajine vášho trvalého pobytu. Zoznam pobočiek nájdete v brožúre o servise.

Riadenie

V tejto kapitole je opísaná jazda a tankovanie.



Pred jazdou	486	Asistencia agilnej jazdy	529	Systém rozpoznávania dopravných značiek (TSR).....	584
Ťahanie prívesu	490	Systém Real Time AWD (systém pohonu	všetkých kolies v reálnom čase) s	Kamera predného snímača	592
Pokyny pri jazde mimo spevnených vozoviek	496	funkciou inteligentného ovládania *	530	Radarový snímač	594
Počas jazdy		Systém výstrahy poklesu tlaku v pneumatikách.....	531	Brzdenie	
Zapnutie napájania.....	498	Systém detekcie objektov v mŕtvom uhle (BSI)*	534	Brzdový systém	595
Bezpečnostné opatrenia počas jazdy	501	Vysokonapäťová batéria	537	Protiblokovací brzdový systém (ABS).....	601
Výmena	503	Nastavenie svetlometu	538	Systém brzdového asistenta	602
Radenie.....	504	Honda Sensing	539	Signál núdzového zastavenia	603
Režim SPORT	510	Brzdový systém zmiernenia zrážky (CMBS).....	542	Parkovanie vozidla	
Páčkový volič spomalenia.....	511	Adaptívny tempomat (ACC) s funkciou sledovania	vozidiel pri nízkych rýchlostiach (LSF).....	Po zastavení.....	604
Režim ECON	514	Systém podpory riadenia vozidla v jazdnom	pruhu (LKAS).....	Systém parkovacieho snímača *	606
Akustický systém signalizácie vozidla.....	515	Systém podory riadenia vozidla v jazdnom	pruhu (LKAS).....	Monitorovanie vozidiel blížiacich sa z boku *	611
Nastaviteľný obmedzovač rýchlosti	516	570	Zadná kamera s viacerými pohľadmi *	616
Inteligentný obmedzovač rýchlosti.....	520	Systém predchádzania vybočeniu z vozovky	578	Tankovanie	618
Systém asistenta stability vozidla (VSA)	527			Spotreba paliva a emisie CO₂	620

* Nie je k dispozícii u všetkých modelov

Príprava na jazdu

Pred jazdou skontrolujte nasledujúce položky.

Kontrola exteriéru

- Skontrolujte, či okná, bočné zrkadlá, exteriérové svetlá ani iné časti vozidla nič neblokujú.
 - ▶ Odstráňte námrazu, sneh alebo ľad.
 - ▶ Odstráňte zo strechy sneh, pretože sa môže zosunúť a obmedzovať váš výhľad pri riadení. Ak je ľad úplne zmrazený, odstráňte ho, keď zmäkne.
 - ▶ Keď odstraňujete ľad z oblasti kolies, dávajte pozor, aby ste nepoškodili kolesá alebo ich komponenty.
- Skontrolujte, či je kapota bezpečne zatvorená.
 - ▶ Ak sa kapota otvorí počas jazdy, výhľad dopredu nebude možný.
- Skontrolujte, či sú pneumatiky v dobrom stave.
 - ▶ Skontrolujte tlak v pneumatikách, poškodenie pneumatík a nadmerné opotrebovanie.
 - ▶ **Kontrola a údržba pneumatík** Str. 665
- Uistite sa, že za vozidlom alebo v jeho okolí sa nenachádzajú žiadne osoby ani predmety.
 - ▶ Zvnútra vozidla nemáte dokonalý výhľad na celé okolie.

☒ Kontrola exteriéru

POZNÁMKA

Keď sú dvere primrznuté, roztopte ľad okolo okrajov dverí pomocou teplej vody. Neotvárajte ich násilu, pretože môžete poškodiť gumené obloženie okolo dverí. Po dokončení vytrite vodu dosucha, aby ste predišli ďalšiemu zamrznutiu.

Nelejte teplú vodu do zámku kľúča.

Ak v otvore zamrzne voda, nebudete môcť vložiť kľúč.

Teplota z motora a výfuku môže zapáliť horľavé materiály ponechané pod kapotou a spôsobiť požiar. Ak bolo vozidlo dlhší čas zaparkované, skontrolujte, či sa vo vozidle nenahromadili nečistoty, napríklad suchá tráva a listy. Tieto nečistoty mohli do vozidla spadnúť alebo ich mohol priniesť malý živočích na vytvorenie hniezda. Všetky takéto nečistoty odstráňte. Tiež skontrolujte, či nezostali pod kapotou žiadne horľavé materiály po tom, ako ste vy alebo niekto iný vykonali údržbu vozidla.

Kontrola interiéru

- Správne uložte alebo zaistite veci vo vozidle.
 - Preprava veľkého množstva batožiny alebo jej nesprávne uloženie ovplyvňuje jazdné vlastnosti, stabilitu, brzdnú vzdialenosť a stav pneumatík vozidla a znižuje bezpečnosť jazdy.
 - ✚ **Nosnosť** Str. 489
- Prevážané predmety nesmú presahovať výšku sedadla.
 - Takéto predmety by blokovali váš výhľad a pri náhlom zabrzdení by mohli byť hodené dopredu.
- Neukladajte nič do priestoru pre nohy predných sedadiel. Skontrolujte, či sa podlahová rohož nehýbe*.
 - Predmet alebo nezaistená rohož môžu blokovať brzdový a plynový pedál počas jazdy.
- Ak vo vozidle prevádzate zvieratá, nedovoľte im pohybovať sa v interiéru.
 - Mohli by prekážať pri riadení vozidla a spôsobiť nehodu.
- Bezpečne zatvorte všetky dvere aj dvere batožinového priestoru.
- Nastavte si správne sedadlo.
 - Nastavte aj opierku hlavy.
 - ✚ **Sedadlá** Str. 247
 - ✚ **Nastavenie polohy predných opierok hlavy** Str. 254
- Nastavte si správne zrkadlá a volant.
 - Nastavte ich až vtedy, keď sedíte v správnej polohe na riadenie.
 - ✚ **Zrkadlá** Str. 243
 - ✚ **Nastavenie volantu** Str. 242

✚ Kontrola interiéru

Uhol svetlometov je nastavený vo výrobe a zvyčajne sa nemusí upravovať. Ak však pravidelne prevádzate v batožinovom priestore ťažké predmety alebo ťaháte za vozidlom príves, obráťte sa na predajcu alebo kvalifikovaného technika kvôli nastaveniu uhla svetlometov.

Vozidlo je vybavené systémom automatického nastavenia svetlometov, ktorý automaticky nastavuje vertikálny uhol stretávacích svetiel svetlometov.

* Nie je k dispozícii u všetkých modelov

- Uistite sa, že veci umiestnené za prednými sedadlami sa nemôžu presunúť pod sedadlá.
 - Mohli by prekážať vodičovi pri obsluhu pedálov alebo nastavovaní sedadiel.
- Každý vo vozidle musí byť pripútaný bezpečnostným pásom.
 - ✘ **Pripútanie sa bezpečnostným pásom** Str. 55
- Skontrolujte, či sa indikátory na prístrojovej doske pri naštartovaní vozidla zapnú a o chvíľu vypnú.
 - V prípade signalizácie problému vždy nechajte vozidlo skontrolovať predajcovi.
 - ✘ **Indikátory** Str. 100

Nosnosť

Pri nakladaní batožiny myslite na to, že celková hmotnosť vozidla, všetkých cestujúcich a batožiny nesmie prekročiť maximálnu povolenú hmotnosť.

➤ **Technické údaje** Str. 730

Zaťaženie prednej a zadnej nápravy tiež nesmie prekročiť maximálne povolené zaťaženie jednotlivých náprav.

➤ **Technické údaje** Str. 730

☒ Nosnosť

VÝSTRAHA

Preťaženie alebo nerovnomerné zaťaženie vozidla môže ovplyvniť jeho ovládateľnosť a stabilitu a spôsobiť nehodu a následné zranenie alebo smrť.

Dodržujte všetky limity nosnosti a iné pokyny týkajúce sa zaťaženia vozidla uvedené v tejto príručke.

Príprava na ťahanie

■ Limity nosnosti pri ťahaní

Vaše vozidlo je schopné ťahať príves, ak dôkladne dodržiavate limity nosnosti, používate správne vybavenie a dodržiavate pokyny pre ťahanie prívesu. Pred jazdou vždy skontrolujte príslušné limity nosnosti.



■ Celková hmotnosť prívesu

Neprekračujte maximálnu hmotnosť ťahania prívesu a ťažnej tyče (s brzdami/bez brzd), batožiny a všetkých predmetov na prívese.

Ťahanie nákladov presahujúcich maximálnu hmotnosť ťahania môže zásadným spôsobom narušiť ovládateľnosť a výkon vozidla a spôsobiť poškodenie systému napájania a hnacieho ústrojenstva.

☞ Limity nosnosti pri ťahaní

⚠ VÝSTRAHA

Prekročenie limitov nosnosti alebo nesprávne zaťaženie vozidla a prívesu môže viesť k nehode s následkom poranenia alebo smrti.

Pred jazdou dôkladne skontrolujte záťaž vozidla a prívesu.

Na váhe skontrolujte, či sú všetky záťaže v rámci limitov. Ak nemáte k dispozícii váhu, pripočítajte odhadovanú hmotnosť batožiny k hmotnosti prívesu (stanovenej výrobcom) a potom vhodnou váhou alebo jazýčkovou váhou zmerajte zaťaženie ťažného zariadenia alebo ho odhadnite na základe rozmiestnenia batožiny. Ďalšie informácie nájdete v používateľskej príručke prívesu.

Obdobie zábehu

Netahajte príves počas prvých 1 000 km prevádzky vozidla.

Ak ťaháte príves v hornatej oblasti, nezabudnite od maximálnej hmotnosti ťahania odpočítať 10 % kombinovanej hmotnosti vozidla a prívesu na každých 1 000 metrov nadmorskej výšky.

Nikdy neprekračujte maximálnu hmotnosť ťahania a stanovený limit zaťaženia.

☞ **Technické údaje** Str. 730



■ Zaťaženie ťažného zariadenia prívesom

Zaťaženie ťažného zariadenia prívesom by nikdy nemalo prekročiť 100 kg. Tento údaj predstavuje hmotnosť, ktorou plne naložený príves pôsobí na ťažnú tyč. Podľa všeobecného pravidla by pri hmotnosti prívesu nižšej ako 750 kg malo zaťaženie ťažného zariadenia prívesom predstavovať 10 percent celkovej hmotnosti zostavy prívesu.

- Nadmerné zaťaženie ťažného zariadenia prívesom znižuje trakciu predných pneumatík a tým aj účinnosť riadenia. Príliš nízke zaťaženie ťažného zariadenia prívesom môže spôsobiť nestabilitu prívesu a pohyb prívesu do strán.
- Aby ste dosiahli správnu hodnotu zaťaženia ťažného zariadenia prívesom, najskôr naložte 60 % nákladu do prednej časti prívesu a 40 % do zadnej časti. V prípade potreby upravte rozloženie nákladu.

■ Ťažné vybavenie a príslušenstvo

Ťažné vybavenie sa líši podľa veľkosti prívesu, hmotnosti ťahanej záťaže a vzdialenosti, ktorú prejete ťahaním.

■ Ťažné tyče

Ťažná tyč musí byť schválená príslušnými úradmi a správne upevnená k spodnej časti vozidla.

■ Bezpečnostné reťaze

Pri ťahaní prívesu používajte vždy bezpečnostné reťaze. Nechajte dostatok miesta na to, aby sa príves mohol v zákrutách ľahko otáčať, ale nedovoľte, aby sa reťaze ťahali po zemi.

■ Brzdy prívesu

Ak rozmýšľate nad kúpou prívesu s brzdami, uistite sa, že sú aktivované elektronicky. Nepokúšajte sa pripojiť k hydraulickému systému vášho vozidla. Napriek zdanlivému úspechu takejto úpravy pokus o pripojenie bŕzd prívesu k hydraulickému systému vozidla spôsobí zníženie účinnosti bŕzd a vytvára potenciálne nebezpečenstvo.

■ Prídavné ťažné vybavenie

Niektoré zákony môžu prikazovať používanie špeciálnych vonkajších zrkadiel počas ťahania prívesu. Aj keď sa vo vašom okolí takéto zrkadlá nevyžadujú, mali by ste si nainštalovať špeciálne zrkadlá, ak je viditeľnosť akýmkoľvek spôsobom obmedzená.

► Ťažné vybavenie a príslušenstvo

Skontrolujte, či je všetko vybavenie správne nainštalované a v dobrom stave a či spĺňa všetky predpisy krajiny, v ktorej budete vozidlo používať.

Informácie o správnej inštalácii a nastavení vybavenia vám poskytne výrobca prívesu.

Nesprávna inštalácia a nastavenie môže ovplyvniť manévrovateľnosť, stabilitu a brzdný účinok vozidla.

Obráťte sa na predajcu alebo požičovňu prívesov a overte, či sú potrebné alebo odporúčané ďalšie veci pre vašu situáciu s ťahaním prívesu.

■ Svetlá prívesu

Svetlá a vybavenie prívesu musia spĺňať nariadenia platné v krajine, kde vozidlo používate. Obráťte sa na lokálneho predajcu alebo požičovňu prívesov a overte požiadavky platné v oblasti, v ktorej chcete príves ťahať.

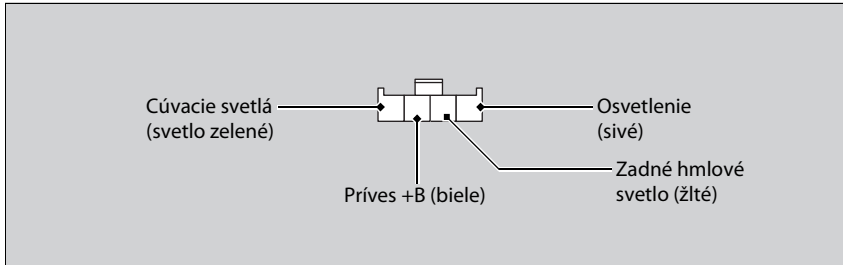

Odporúčame, aby ste si u predajcu nechali vykonať montáž káblového zväzku a konvertora Honda. Tieto diely sú presne navrhnuté pre vaše vozidlo.

► Ťažné vybavenie a príslušenstvo

Osvetlenie a kabeláž prívesov sa líši podľa typu a značky. Ak sa vyžaduje konektor, mal by ho inštalovať iba kvalifikovaný technik.

Bezpečná jazda s prívesom

■ Veci, ktoré potrebujete vedieť pred ťahaním prívesu

- Príves nechajte riadne prehliadnúť v servise a udržiujte ho v dobrom stave.
- Skontrolujte, či je celé zaťaženie a hmotnosť vozidla a prívesu v rámci limitov.
 - ❏ **Limity nosnosti pri ťahaní** Str. 490
- Bezpečne pripojte ťažnú tyč, bezpečnostné reťaze a ďalšie nevyhnutné časti k prívesu.
- Bezpečne uložte všetky predmety do prívesu alebo na príves tak, aby sa pri jazde nemohli posúvať.
- Skontrolujte, či správne fungujú svetlá a brzdy prívesu.
- Skontrolujte tlak v pneumatikách prívesu, vrátane náhradnej pneumatiky.
- Overte si nariadenia týkajúce sa maximálnej rýchlosti alebo obmedzení riadenia vozidiel s prívesom. Ak prechádzate viacerými krajinami, pred odjazdom skontrolujte nariadenia platné vo všetkých krajinách, pretože sa v jednotlivých krajinách môžu líšiť.

►► Bezpečná jazda s prívesom

Počas ťahania prívesu nesmie prevádzková rýchlosť prekročiť 100 km/h.

Parkovanie

Okrem bežných preventívnych opatrení umiestnite klíny za každé koleso prívesu.

Odporúčame, aby ste nejazdili do strmších svahov než 12 %. Dodržiavajte odporúčania organizácií v oblasti jazdy s prívesmi, ktoré sa týkajú vhodných ciest.

Vietor, ktorý vzniká predbiehaním veľkým vozidlom, môže rozkývať príves. Dodržiavajte konštantnú rýchlosť a jazdite priamo vpred.

Pri cúvaní vždy jazdite pomaly a požiadajte ďalšiu osobu, aby vás usmerňovala.

Rýchlosti a prevodové stupne pri ťahaní

- Jazdite pomalšie než zvyčajne.
- Dodržiavajte rýchlostné obmedzenia pre vozidlá s prívesmi.
- Pri ťahaní prívesu na rovnej ceste použite polohu **D**.

Odbočovanie a brzdenie

- Odbočujte pomalšie v širšom oblúku než normálne.
- Pri brzdení rátajte s dlhšou dobou a vzdialenosťou.
- Nevykonávajte náhle brzdenie alebo odbočenie.

Jazda v kopcovitom teréne

- Pozorne sledujte indikátor vysokej teploty. Ak indikátor zostane svietiť, vypnite systém klimatizácie a znížte rýchlosť. Zaparkujte bezpečne na okraji cesty a v prípade potreby nechajte motor vychladnúť.

Všeobecné informácie

Vozidlo je primárne navrhnuté na jazdu po spevnených vozovkách. Vďaka väčšej svetlej výške však umožňuje aj občasnú jazdu po nespevnených cestách. Nie je určené na jazdu vo voľnom teréne ani na iné náročné terénne činnosti.

Ak sa rozhodnete jazdiť na nespevnených vozovkách, pravdepodobne zistíte, že na túto činnosť sú potrebné trochu iné jazdecké zručnosti a že sa vaše vozidlo správa inak ako na vozovke. Venujte pozornosť bezpečnostným opatreniam a radám v tejto časti a dôkladne sa so svojim vozidlom zoznámte, skôr než opustíte spevnenú vozovku.

Dôležité bezpečnostné opatrenia

Prečítajte si všetky bezpečnostné opatrenia a dodržiavajte ich, aby ste sa vyhli strate kontroly nad vozidlom alebo prevráteniu:

- Batožinu správne uložte a neprekračujte limity pre maximálnu hmotnosť batožiny.
➤ **Nosnosť** Str. 489
- Počas jazdy vždy používajte bezpečnostný pás a skontrolujte, či ho používajú aj spolujazdci.
- Jazdite nízkou rýchlosťou a nikdy nejazdite rýchlejšie, než dovoľujú podmienky.
- Priebežne vyhodnocujte situáciu a jazdite v súlade s aktuálnymi podmienkami.

➤ Pokyny pri jazde mimo spevnených vozoviek

⚠ VÝSTRAHA

Nesprávne používanie vozidla na vozovke alebo mimo nej môže spôsobiť nehodu alebo prevrátenie, pri ktorých sa môžete vy a vaši spolujazdci vážne zraniť alebo môže dôjsť k usmrteniu.

- Dodržiavajte všetky pokyny uvedené v tejto užívateľskej príručke.
- Jazdite pomaly a nejazdite rýchlejšie, než vám dovoľujú podmienky.

V prípade nesprávneho používania vozidla môže dôjsť ku kolízii alebo prevráteniu.

➤ **Dôležité prevádzkové informácie** Str. 46

➤ **Bezpečnostné opatrenia počas jazdy** Str. 501

Ako sa vyhnúť problémom

- **Skontrolujte vozidlo**, skôr ako opustíte spevnenú vozovku. Uistite sa, že boli vykonané všetky naplánované úkony údržby. Mimoriadnu pozornosť venujte stavu pneumatík a skontrolujte tlak v pneumatikách.
- **Nezabudnite**, že existujú limity týkajúce sa cesty, ktorú ste si zvolili (môže byť príliš strmá alebo hrboľatá), vašich zručností (technika jazdy a pohodlie), ako aj vášho vozidla (trakcia, stabilita a výkon). Ak nerozpoznáte tieto limity, môžete seba a svojich spolujazdcov vystaviť nebezpečenstvu.
- **Zrýchľovanie a spomaľovanie** by sa malo vykonávať pomaly a postupne. Snaha o príliš prudké zrýchlenie alebo zastavenie môže spôsobiť stratu trakcie a kontroly nad vozidlom.
- **Vyhýbajte sa prekážkam a nečistotám** na ceste. Znížite tým nebezpečenstvo prevrátenia alebo poškodenia systému zavesenia alebo iných častí.
- **Jazda na svahoch** zvyšuje nebezpečenstvo prevrátenia, hlavne pri jazde naprieč po príliš strmých svahoch. Najbezpečnejšia je väčšinou jazda po rovine alebo jazda zo svahu. Ak jasne nevidíte všetky podmienky alebo prekážky na svahu, pred prejazdom zamýšľanú trasu skontrolujte peši. Ak máte pochybnosti, či dokážete daným miestom bezpečne prejsť, neskúšajte to. Nájdite inú trasu. Ak uviaznete pri jazde do svahu, nepokúšajte sa otočiť. Pomaly cúvajte po trase, ktorou ste prišli.
- **Prejazd cez vodný tok** – Nejazdite cez príliš hlbokú vodu. Ak na vašej ceste narazíte na vodu (napríklad malý tok alebo veľkú mláku), pred ďalšou jazdou ju pozorne preskúmajte. Skontrolujte, či je voda plytká, či tečie pomaly a či sa pod ňou nachádza pevný podklad. Ak máte pochybnosti o hĺbke alebo podklade, otočte sa a nájdite inú trasu. Pri jazde cez hlbokú vodu sa vozidlo môže poškodiť. Voda môže preniknúť do prevodovky a diferenciálu, rozpustiť mazivo a nakoniec spôsobiť poruchu. Tiež môže zmyť mazivo z ložísk kolies.
- **Ak uviaznete**, opatrne sa pohnite smerom, ktorým by ste sa mohli z daného miesta najpravdepodobnejšie dostať. Nepretáčajte kolesá. Situáciu tým len zhoršíte a môžete poškodiť prevodovku. Ak vozidlo nedokážete uvoľniť, bude ho potrebné vytriahnuť. Na tento účel je vozidlo vybavené vlečnými hákmi v prednej a zadnej časti.

Zapnutie napájania

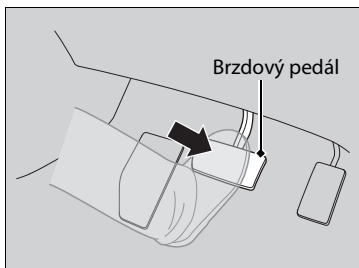

1. Uistite sa, že je parkovacia brzda zatahnutá.
 - ▶ Keď potiahnete spínač elektrickej parkovacej brzdy, na 15 sekúnd sa rozsvieti indikátor parkovacej brzdy a brzdového systému.
2. Stlačte brzdový pedál.

▶ Zapnutie napájania

Pri zapínaní systému napájania držte nohu pevne na brzdovom pedáli.

Motor štartuje ťažšie v chladnom počasí a redšom vzduchu v nadmorských výškach nad 2 400 metrov.

Pri zapínaní systému napájania v chladnom počasí vypnite všetko elektrické príslušenstvo, ako sú svetlá, systém klimatizácie a vyhrievanie zadného okna, aby sa znížil odber z 12-voltového akumulátora.





Ak výfukový systém vydáva nezvyčajné zvuky alebo vo vozidle cítite výfukové plyny, nechajte vozidlo skontrolovať predajcovi. Môže byť problém s motorom alebo výfukovým systémom.

System imobilizéra chráni vozidlo pred ukradnutím. Ak sa používa nesprávne kódované zariadenie, systém napájania sa neaktivuje.

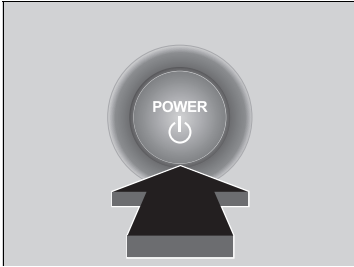
▶ **System imobilizéra** Str. 206

Keď nastavíte režim napájania do polohy ZAPNUTÉ, môžete cítiť, akoby brzdový pedál klesal. Je to normálne.



3. Bez toho, aby ste stlačili plynový pedál, stlačte tlačidlo **POWER** (Napájanie) a zároveň stlačte brzdový pedál.
4. Skontrolujte indikátor  (Pripravené).
 - ▶ Držte stlačený brzdový pedál, až kým sa nerozsvieti indikátor .
 - ▶ Indikátor  sa rozsvieti, keď je zapnutý systém napájania. Vtedy môžete začať jazdiť.
 - ▶ Ak je vonkajšia teplota extrémne nízka, nemôžete jazdiť, kým sa nezlepšia podmienky. V tomto prípade sa indikátor  nerozsvieti a v rozhraní s informáciami pre vodiča sa zobrazí výstražné hlásenie.
 - **Indikátory** Str. 100

Zastavenie systému napájania

Systém napájania môžete vypnúť, keď je vozidlo úplne zastavené.

1. Preradte prevodovku do polohy .
2. Stlačte tlačidlo **POWER**.

▶▶ Zapnutie napájania

Ak je batéria v diaľkovom ovládači bezklúčového otvárania takmer vybitá, premiestnite ho bližšie k tlačidlu **POWER**.

➤ Ak je slabá batéria diaľkového ovládača bezklúčového otvárania Str. 704

Systém napájania sa nemusí aktivovať, ak na diaľkový ovládač bezklúčového otvárania pôsobia silné rádiové vlny.

Ak chcete spustiť systém napájania, nedržte tlačidlo **POWER** stlačené.

Ak sa systém napájania nespustí, pred ďalším pokusom počkajte minimálne 30 sekúnd.

Motor nemusí bežať, aj keď je vozidlo pripravené na jazdu.

Ak svieti indikátor , môžete začať jazdiť.

Ak stlačíte tlačidlo **POWER** a súčasne stlačíte brzdový pedál, kým indikátor  svieti, nastaví sa režim napájania VOZIDLO VYPNUTÉ a nemožno začať jazdiť.

➤ Indikátor pripravenosti Str. 103

■ Pohnutie sa z miesta

1. Stlačte brzdový pedál a súčasne stlačte tlačidlo **POWER**.
2. Držte pravú nohu na brzdovom pedáli a skontrolujte, či svieti indikátor  potom stlačte tlačidlo **D**. Pri cúvaní zaradte páku do polohy **R**.
3. Aktivujte elektrickú parkovaciu brzdú, uvoľnite brzdový pedál a jemne stlačte plynový pedál.
 - Uistite sa, že indikátor parkovacej brzdy a brzdového systému zhasol.
 - **Parkovacia brzda** Str. 595
 - **Ak indikátor systému prevodovky bliká súčasne s výstražnou správou** Str. 718

■ Asistent rozjazdu do kopca

Asistent rozjazdu do kopca pomáha predchádzať pohybu vozidla vzad, keď na naklonenej vozovke uvoľníte nohu z brzdového pedála, aby ste stlačili plynový pedál, tým, že na chvíľu ponechá aktivovanú brzdú. Preradte prevodovku do polohy **D**, ak je vozidlo otočené smerom do kopca, alebo do polohy **R**, ak je vozidlo otočené smerom z kopca. Potom uvoľnite brzdový pedál.

►► Pohnutie sa z miesta

Môžete tiež uvoľniť parkovaciu brzdú tým, že stlačíte spínač elektrickej parkovacej brzdy a súčasne stlačíte brzdový pedál. Ak je vozidlo otočené smerom z kopca, môžete sa pomaly rozbehnúť tak, že manuálne stlačíte spínač elektrickej parkovacej brzdy a potom stlačíte plynový pedál.

Keďže ide o hybridné vozidlo, nemusí byť počuť zvuky a cítiť vibrácie z motora, aj keď je vozidlo pripravené na jazdu. Preto vám nemusí byť zrejmé, že sa môžete pohnúť. Pred jazdou skontrolujte, či svieti indikátor .

►► Asistent rozjazdu do kopca

Asistent rozjazdu do kopca nemusí zabrániť pohybu vozidla, ak sa nachádza na veľmi strmom alebo klzkom povrchu. Systém sa neaktivuje pri nízkom sklone.

Asistent rozjazdu do kopca nepredstavuje náhradu ručnej brzdy.

Bezpečnostné opatrenia počas jazdy

■ Pokyny k jazde úžitkovým vozidlom

Riziko prevrhnutia úžitkových vozidiel je výrazne vyššie než v prípade iných typov vozidiel. Predchádzanie prevrhnutiu vozidla a strate kontroly nad vozidlom:

- V zákrutách jazdite pomalšie než v prípade osobného vozidla.
- Vyhybajte sa prudkému zatáčaniu alebo náhlym manévrom vždy, keď je to možné.
- Neupravujte vozidlo spôsobom, ktorý by spôsobil zdvihnutie jeho ťažiska.
- Neprevážajte na streche ťažký náklad*.

■ Jazda v hmle

V hmlistom počasí sa znižuje viditeľnosť. Počas jazdy zapnite stretávacie svetlá, aj keď jazdíte cez deň. Spomaľte a na navádzanie počas jazdy používajte čiaru, zvodidlá a zadné svetlá vozidla pred vami.

■ Jazda vo vetre

Ak počas jazdy naráža do vozidla silný bočný vietor, pevne držte volant. Pomaly spomaľujte vozidlo a udržiavajte ho v strede vozovky. Dávajte si pozor na porvy vetra, najmä pri výjazde z tunela, jazde po moste alebo brehu rieky a pri jazde na otvorenom priestranstve, napríklad v lome, aj v prípade, keď vás míňa veľké nákladné vozidlo.

►► Bezpečnostné opatrenia počas jazdy

POZOR: Nejazdite na vozovke, na ktorej sa nachádza hlboká voda. Jazda cez hlbokú vodu poškodí motor a elektrické zariadenia a vozidlo sa pokazí.

POZNÁMKA

Nestláčajte tlačidlo radiacej páky, pokým stláčate plynový pedál. Mohli by ste poškodiť prevodovku.

POZNÁMKA

Ak opakovane otáčate volantom pri jazde mimoriadne nízkou rýchlosťou alebo keď podržíte volant v polohe úplného otočenia doľava alebo doprava, systém EPS (elektrický posilňovač riadenia) sa začne zahrievať. Systém prechádza do ochranného režimu a obmedzuje výkon. Ovládanie volantu je čoraz ťažšie. Keď systém vychladne, funkcia systému EPS sa obnoví.

Opakované používanie za týchto podmienok môže viesť k poškodeniu systému.

Ak počas jazdy nastavíte režim napájania do polohy PRÍSLUŠENSTVO, systém napájania sa vypne, všetky funkcie posilňovača riadenia a bŕzd prestanú fungovať a vozidlo sa stane ťažko ovládateľné.

Počas jazdy nestláčajte tlačidlo **[N]**, v opačnom prípade nebude možné rekuperačné brzdenie ani zrýchľovanie.

* Nie je k dispozícii u všetkých modelov

■ V daždi

Keď prší, vozovka je šmykľavá. Počas jazdy sa vyhnete prudkému brzdeniu, zrýchľovaniu a riadeniu, a buďte opatrnejší. Výskyt akvaplaningu je pravdepodobný, ak jazdíte po zbrázdenej vozovke s mlákami. Nejazdite v hlbokoj vode a na zaplavených cestách. Môže sa poškodiť systém napájania alebo hnacie ústrojenstvo alebo môže dôjsť k poruche elektrických komponentov.

■ Iné bezpečnostné opatrenia

Ak ste cítili silný náraz niečoho pod vozidlom, zastavte na bezpečnom mieste. Skontrolujte, či nie je poškodený podvozok a či nedochádza k úniku kvapalín.

☒ Bezpečnostné opatrenia počas jazdy

Počas prvých 1 000 km prevádzky vozidla sa vyhýbajte prudkému zrýchľovaniu alebo jazde na plný plyn, aby ste nepoškodili systém napájania ani hnacie ústrojenstvo.

Prvých 300 km po zakúpení nového vozidla alebo po výmene brzdových doštičiek alebo rotorov sa vyhýbajte prudkému brzdeniu, aby bol umožnený správny zábeh.

☒ Pokyny k jazde úžitkovým vozidlom

V prípade nesprávneho používania vozidla môže dôjsť ku kolízii alebo prevráteniu.

➔ **Dôležité prevádzkové informácie** Str. 46

➔ **Bezpečnostné opatrenia počas jazdy** Str. 501

☒ V daždi

Keď sa vyskytne akvaplaning, buďte opatrní. Ak jazdíte po ceste pokrytej vodou vysokou rýchlosťou, medzi pneumatikou a povrchom cesty sa nahromadí vrstva vody. Ak k tomu dôjde, vozidlo nebude reagovať na ovládanie, napríklad riadenie a brzdenie.

Pri podraďovaní pomaly spomaľte. Ak je vozovka šmykľavá, náhle rekuperačné brzdenie môže spôsobiť, že sa budú pneumatiky šmykať.

Výmena

■ Plazivá rýchlosť

Rovnako ako pri konvenčnom vozidle s benzínovým pohonom s automatickou prevodovkou sa toto vozidlo bude pohybovať plazivou rýchlosťou. Keď vozidlo stojí, pevne stlačte brzdový pedál.

■ Podradenie na nižší prevodový stupeň

Ak pri jazde do kopca rýchlo stlačíte plynový pedál, vozidlo môže zareagovať podobne ako pri vozidle s automatickou prevodovkou, čím sa nečakane zvýši jeho rýchlosť. Opatrne stláčajte plynový pedál, najmä na klzkých cestách a v zákrutách.

Radenie

Zmeňte prevodový stupeň podľa aktuálnej potreby pri jazde.

■ Polohy tlačidla radiacej páky



- P** **Parkovanie**
Používa sa pri parkovaní alebo pri aktivácii či deaktivácii napájania.
Prevodovka je zamknutá.
- R** **Cúvanie**
Používa sa pri cúvaní
- N** **Neutrál**
Prevodovka nie je zamknutá
- D** **Jazda**
- Používa sa pri bežnej jazde.
 - Dočasne možno používať páčkový volič spomalenia.
 - Páčkový volič spomalenia možno použiť, keď je zapnutý režim SPORT.

► Radenie

⚠ VÝSTRAHA

Ak vozidlo ponecháte bez dozoru a neustíte sa, že je zaradená parkovacia poloha, môže sa svojvoľne posunúť.

Vozidlo, ktoré sa svojvoľne posunie, môže spôsobiť nehodu s následkom vážnych alebo smrteľných zranení.

Kým sa neustíte, že sa na indikátore polohy radenia zobrazuje symbol **P**, neustále držte nohu na brzdovom pedáli.

Zabránenie poruchám a nechcenej aktivácii:

- Zabráňte rozliatiu akýchkoľvek kvapalín na tlačidlá radiacej páky alebo okolo nich.
- Na tlačidlá radiacej páky ani okolo nich neukladajte žiadne predmety a zabráňte pádu predmetov na tlačidlá.
- Nedovoľte spolujazdcom a deťom manipulovať s tlačidlami radiacej páky.

Kým je úroveň nabitia vysokonapäťovej batérie plná alebo je teplota vysokonapäťovej batérie nízka, rekuperačné brzdenie môže byť menej efektívne.

■ Tlačidlo **P** (parkovanie)

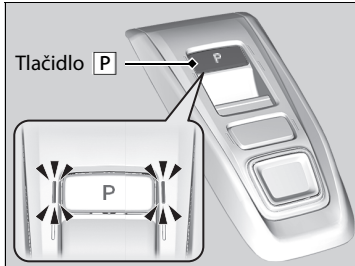

Prevodový stupeň sa preradí do polohy **P**, keď stlačíte tlačidlo **P**, keď je vozidlo zaparkované s režimom napájania v polohe ZAPNUTÉ. Indikátory po stranách tlačidla **P** sa rozsvietia.

► Radenie

Ak stlačíte plynový pedál s prevodom v polohe **N**, zaznie zvuková signalizácia a v rozhraní s informáciami pre vodiča sa zobrazí hlásenie.

► Výstražné a informačné hlásenia rozhrania s informáciami pre vodiča Str. 123

Preradte do polohy **D** alebo **R** so stlačeným brzdovým pedálom.

Pri preradovaní rýchlostných stupňov pri mimoriadne nízkych teplotách (-30 °C) sa môže zaradená poloha zobrazit s krátkym oneskorením. Pred jazdou vždy overte, či je zaradený správny prevodový stupeň.

Niekedy sa môže stať, že vozidlu trvá dlhšie, kým sa pohne, keď zvolíte polohu **R**, uvoľníte brzdový pedál alebo stlačíte plynový pedál. Môže k tomu dôjsť, keď je úroveň nabitia vysokonapäťovej batérie extrémne nízka a neznamená to poruchu vozidla.

■ Ovládanie radiacej páky

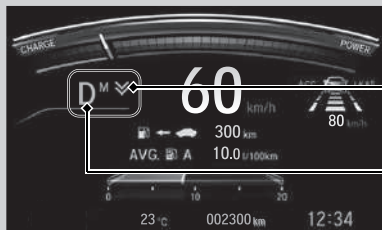

Indikátor páčkového voliča spomalenia

Indikátor polohy radenia (indikátor systému prevodovky)



P Stlačte tlačidlo **P**.

R Stlačte tlačidlo **R**.

N Stlačte tlačidlo **N**.

D Stlačte tlačidlo **D**.

Indikátor tlačidla radiacej páky

► Ovládanie radiacej páky

POZNÁMKA

Ak preradujete z polohy **D** do polohy **R** a naopak, úplne zastavte a držte stlačený brzdný pedál. Preradenie prevodového stupňa pred úplným zastavením vozidla môže poškodiť prevodovku.

Skôr než stlačíte tlačidlo radiacej páky, skontrolujte pomocou indikátora radenia a indikátora tlačidla radiacej páky polohu radenia.

Ak indikátor aktuálne vybraného prevodu alebo indikátor polohy radenia naraz blikajú, došlo k poruche prevodovky. Vyhnajte sa prudkému zrýchľovaniu a čo najskôr nechajte prevodovku skontrolovať predajcovi.

Pri zmene prevodu na **R** jedenkrát zaznie zvuková signalizácia.

► **Prispôbitelné funkcie** Str. 161, 398

■ Pri otváraní dverí vodiča

Ak otvárate dvere vodiča za nasledujúcich podmienok, aktuálne zaradený prevod sa automaticky zmení na **P**.

- ▶ Ak so stlačeným brzdovým pedálom manuálne preradíte z polohy **P** na iný prevod, po uvoľnení brzdového pedála sa automaticky opäť zaradí prevod **P**.
- Vozidlo stojí, pričom je režim napájania nastavený do polohy ZAPNUTÉ alebo sa vozidlo pohybuje rýchlosťou maximálne 2 km/h.
- Prevodovka je v inom stupni ako **P**.
- Odopli ste bezpečnostný pás na strane vodiča.

■ Pri vypnutí režimu napájania

Ak vypnete systém napájania, kým vozidlo stojí a prevodovka je v inej polohe ako **P**, poloha radenia sa automaticky zmení na **P**.

☒ Pri otváraní dverí vodiča

Aj keď je systém navrhnutý tak, aby sa pri uvedených podmienkach automaticky zaradil prevod do polohy **P**, z bezpečnostných dôvodov by ste mali vždy zaradiť polohu **P** pred otvorením dverí vodiča. Zaparkujte vozidlo na bezpečnom mieste.

☒ **Po zastavení** Str. 604

Ak chcete jazdiť vozidlom po automatickej zmene prevodu na **P** za popísaných podmienok, zavrite dvere, pripútajte sa, stlačte brzdový pedál a potom preradte.

Keď opúšťate vozidlo, vypnite systém napájania a zamknite dvere.

■ **Ak chcete nechať prevodovku v polohe **N** (režim autoumyvárne)**

Pri zapnutom systéme napájania:



1. Stlačte a podržte brzdový pedál.
2. Vyberte ikonu **N**.
3. Do piatich sekúnd stlačte tlačidlo **POWER**.

Režim napájania sa zmení na PRÍSLUŠENSTVO.

- Tým sa vozidlo prepne do režimu autoumyvárne, ktorý sa musí používať, ak je vozidlo ťahané cez autoumyváreň s pohyblivým dopravníkom, kedy vy ani personál nesmiete zostať v aute.
- Zostáva zaradený prevodový stupeň **N** a režim napájania v polohe PRÍSLUŠENSTVO, pričom po 15 minútach sa automaticky prepne do polohy **P**.
Manuálnym preradením na **P** zrušíte režim PRÍSLUŠENSTVO.

■ Obmedzenia výberu polohy radenia

Za určitých okolností, ktoré by mohli viesť k nehode, nie je možné zvoliť niektorú polohu radenia.

Ked' je prevodovka v polohe:	1. Za týchto podmienok:	2. Ak sa pokúsite zmeniť nasledujúce:	3. Poloha radenia zostáva/prepne sa do:	Zmena polohy radenia
P	Nie je stlačený brzdový pedál. Stlačíte plynový pedál.	Iná poloha radenia	P	Uvoľnite plynový pedál a stlačte brzdový pedál.
N	Vozidlo sa hýbe pomalou rýchlosťou bez stlačeného brzdového pedálu. Vozidlo sa hýbe pomalou rýchlosťou so stlačeným plynovým pedálom.		N	
N alebo D	Vozidlo sa hýbe smerom dopredu.	R	P alebo N	Zaparkujte vozidlo na bezpečnom mieste.
R alebo N	Vozidlo sa hýbe smerom dozadu.	D		
R , N alebo D	Vozidlo je v pohybe.	P		
P alebo N	Indikátor  nesvieti.	Poloha radenia iná ako P alebo N	P alebo N	Uistite sa, že sa indikátor  rozsvieti.

Režim SPORT

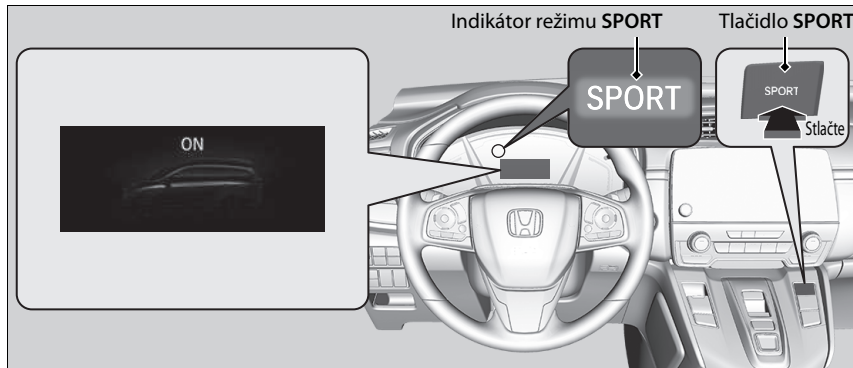

Ak chcete zapnúť alebo vypnúť režim SPORT stlačte tlačidlo **SPORT**.

Režim SPORT zvýši výkon motora.

Tento režim je vhodný na jazdu na kopcoch alebo v zákrutách na horských cestách.

Režim Sport sa vypne po každom vypnutí systému napájania, a to aj vtedy, ak ste ho zapli počas poslednej jazdy vozidlom.

Páčkový volič spomalenia

Keď uvoľníte plynový pedál, môžete ovládať mieru spomalenia bez toho, aby ste museli zložiť ruky z volantu. Pomocou páčkového voliča spomalenia na volante môžete postupne prepínať medzi štyrmi stupňami spomalenia.

Pri jazde dole svahom môžete použiť páčkový volič spomalenia, aby ste pomohli udržať rýchlosť spomalenia, čo vám umožní udržať bezpečnú vzdialenosť medzi vozidlom a vozidlom pred vami.

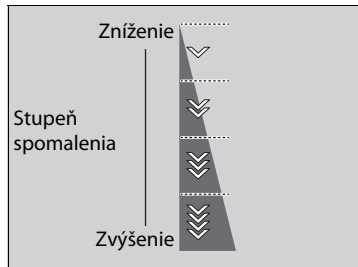

Predvolený stupeň spomalenia je . Každá aktivácia páčkového voliča zmení spomalenie o jeden stupeň.

► Stupeň spomalenia sa nemusí zmeniť, ak páčkový volič ťaháte nepretržite.

Výber rôznych stupňov spomalenia:

- Potiahnite volič (pravá strana) na zníženie stupňa spomalenia.
- Potiahnite volič (ľavá strana) na zvýšenie stupňa spomalenia.

Ak chcete zrušiť páčkový volič spomalenia, na niekoľko sekúnd potiahnite volič .

►► Páčkový volič spomalenia

POZOR

Rýchle zvyšovanie miery spomalenia rýchlym posúvaním páčkového voliča spomalenia môže spôsobiť preklzávanie pneumatík, čo môže mať za následok haváriu, ktorá by mohla spôsobiť zranenie alebo usmrtenie osôb.

Vždy zachovávajújte primeranú mieru spomalenia.

Ak pri výbere stupňa jazdíte dole svahom, vozidlo sa môže prepnúť na stupeň .

Ak súčasne potiahnete dozadu ľavý aj pravý páčkový volič, stupeň spomalenia sa nemusí zmeniť.

V nasledujúcich situáciách sa stupeň nemusí zmeniť a ikona stupňa bude blikať, aj keď potiahnete volič dozadu. Stupeň spomalenia sa môže automaticky znížiť alebo zrušiť v nasledujúcich prípadoch:

- Vysokonapäťová batéria je plne nabitá alebo jej teplota je príliš nízka alebo príliš vysoká.
- Rýchlosť vozidla je mimo rozsah spomalenia pri vypnutom režime SPORT.
- Je potrebná ochrana hybridného systému.
- Použijete páčkový volič vo vozidle automaticky zastavenom systémom ACC s funkciou LSF.

Ak sa použije niektorý páčkový volič, systém ACC s funkciou LSF sa automaticky zruší.

Kedy použiť

Poloha radenia je **D**

Keď je režim SPORT vypnutý,
zobrazí sa stupeň spomalenia.

Keď je režim SPORT
zapnutý, zobrazí sa stupeň
spomalenia a indikátor **M**.

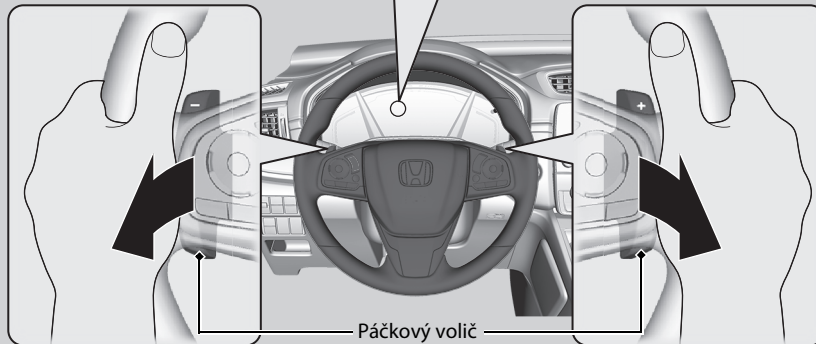
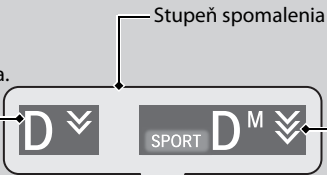

Zvýšte stupeň spomalenia
potiahnutím páčkového
voliča **-** (ľavá strana)

Znížte stupeň spomalenia
potiahnutím páčkového
voliča **+** (Pravá strana)

■ Keď je režim SPORT vypnutý

Ak potiahnete páčkový volič dozadu, stupeň spomalenia sa dočasne zmení a v rozhraní s informáciami pre vodiča sa zobrazí príslušný stupeň.

Ak chcete zrušiť páčkový volič spomalenia, na niekoľko sekúnd potiahnite volič  (pravá strana).

Páčkový volič spomalenia sa automaticky zruší a stupeň spomalenia v rozhraní s informáciami pre vodiča zmizne pri jazde s konštantnou rýchlosťou, v situáciách zrýchlenia pri spomaľovaní tesne pred zastavením vozidla.

■ Keď je režim SPORT zapnutý

Ak potiahnete páčkový volič dozadu, stupeň spomalenia sa zmení a v rozhraní s informáciami pre vodiča sa zobrazí miera spomalenia spolu s indikátorom **M**. Stupeň spomalenia sa automaticky nezruší, keď je režim SPORT zapnutý.

Ak chcete zrušiť páčkový volič spomalenia, vypnite režim SPORT alebo na niekoľko sekúnd potiahnite volič  (pravá strana). Po zrušení zmizne stupeň spomalenia v rozhraní s informáciami pre vodiča.

Režim ECON

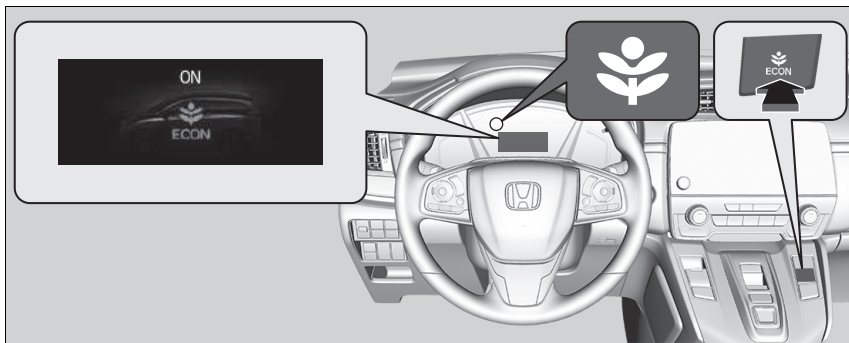

Tlačidlo **ECON** zapína a vypína režim ECON.

Režim ECON pomáha znížiť spotrebu paliva tým, že upraví výkon motora a systému klimatizácie.

► Režim ECON

V režime ECON dochádza k výraznejším výkyvom teploty systému klimatizácie.

Ak stlačíte tlačidlo **SPORT**, kým je zapnutý režim ECON, režim SPORT bude mať prednosť.

► **Režim SPORT** Str. 510

Akustický systém signalizácie vozidla

Táto funkcia upozorňuje chodcov, keď je vozidlo poháňané výlučne elektrickou energiou a blíži sa rýchlosťou okolo 25 km/h alebo menej.

Nastaviteľný obmedzovač rýchlosti

Tento systém vám umožňuje nastaviť maximálnu rýchlosť, ktorú vozidlo nemôže prekročiť, ani keď ďalej stláčate plynový pedál. Rýchlostné obmedzenie vozidla možno nastaviť na hodnotu od približne 30 km/h do približne 250 km/h.

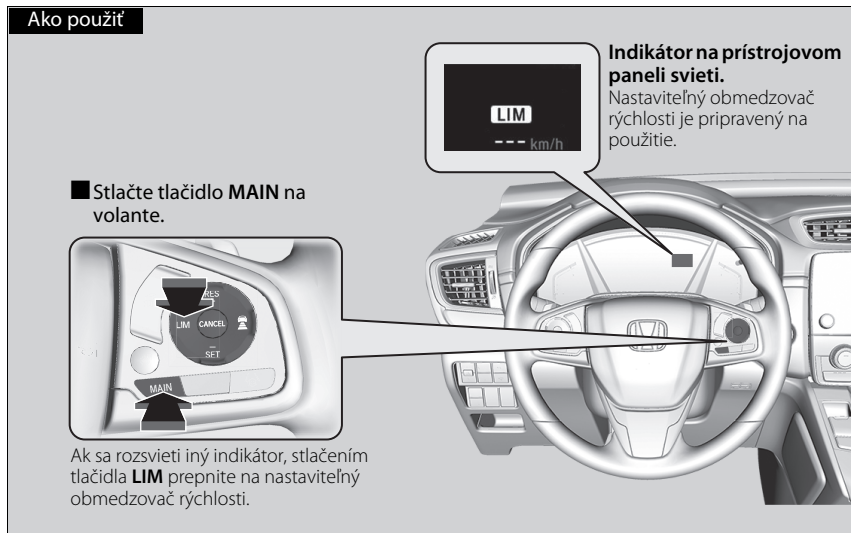

►► Nastaviteľný obmedzovač rýchlosti

⚠ VÝSTRAHA

Nastaviteľný obmedzovač rýchlosti má obmedzenia.

Je vždy vašou zodpovednosťou nastaviť rýchlosť vozidla tak, aby bolo dodržané rýchlostné obmedzenie a aby sa dalo vozidlo bezpečne ovládať.

⚠ VÝSTRAHA

Nestláčajte plynový pedál viac, než je nutné. Udržujte vhodnú polohu plynového pedála v závislosti od rýchlosti vozidla.

Nastaviteľný obmedzovač rýchlosti nemusí byť schopný udržať rýchlostné obmedzenie pri jazde z kopca. V takomto prípade spomaľte stlačením brzdového pedála.

Keď nepoužívate nastaviteľný obmedzovač rýchlosti: Vypnite nastaviteľný obmedzovač rýchlosti pomocou tlačidla **MAIN**.

Nastaviteľný obmedzovač rýchlosti a adaptívny tempomat (ACC) s funkciou LSF alebo inteligentný obmedzovač rýchlosti nie je možné používať súčasne.

Nastavenie rýchlostného obmedzenia

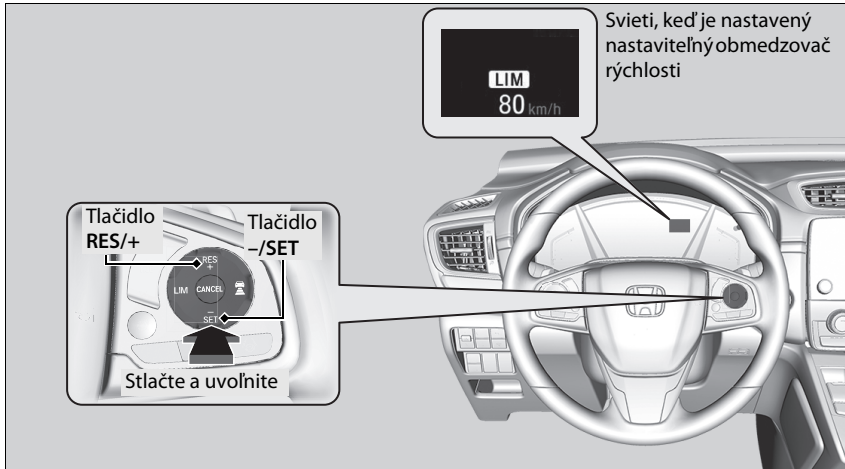

- Keď dosiahnete požadovanú rýchlosť, zložte nohu z plynového pedála a stlačte tlačidlo **-/SET**. Po uvoľnení tlačidla **-/SET** bude rýchlostné obmedzenie stále a spustí sa nastaviteľný obmedzovač rýchlosti. Zobrazí sa rýchlostné obmedzenie.
- Predchádzajúce nastavené rýchlostné obmedzenie môžete nastaviť stlačením tlačidla **RES/+**.

▣ Nastavenie rýchlostného obmedzenia

Ak nastavíte rýchlostné obmedzenie počas jazdy nižšou rýchlosťou ako 30 km/h, rýchlostné obmedzenie sa nastaví na hodnotu 30 km/h.

Ak pri strmom klesaní vozidlo prekročí rýchlostné obmedzenie o viac ako 3 km/h, zaznie zvuková signalizácia a zobrazené rýchlostné obmedzenie začne blikať.

Nastaviteľný obmedzovač rýchlosti sa nastaví na aktuálnu rýchlosť, ak je vyššia ako predchádzajúce nastavené rýchlostné obmedzenie, keď stlačíte tlačidlo **RES/+**.

Nastavenú rýchlosť zobrazenú v rozhraní s informáciami alebo na audio/informačnom paneli pre vodiča môžete prepínať medzi jednotkami km/h a mph.

► **Tachometer** Str. 144

► **Prispôbitelné funkcie** Str. 161, 398

■ Úprava rýchlostného obmedzenia

Pomocou tlačidla **RES/+** alebo **-/SET** na volante zvýšte alebo znížte hodnotu rýchlostného obmedzenia.

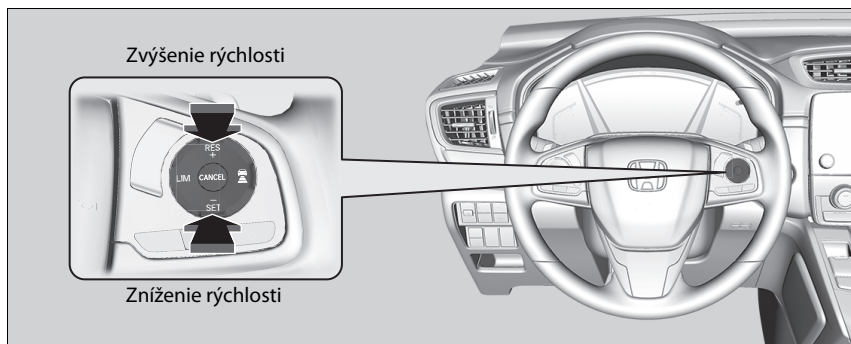

- Po každom stlačení tlačidla sa rýchlostné obmedzenie zvýši alebo zníži približne o 1 km/h.
- Ak tlačidlo podržíte stlačené, rýchlostné obmedzenie sa bude zvyšovať alebo znižovať v prírastkoch po 10 km/h každých 0,5 sekundy, kým sa nedosiahne limit systému.
- Vozidlo môže zrýchľovať alebo spomaľovať, kým sa nedosiahne nastavená rýchlosť.

■ Dočasné prekročenie rýchlostného obmedzenia

Rýchlostné obmedzenie môžete prekročiť, ak úplne stlačíte plynový pedál.

- Zobrazené rýchlostné obmedzenie začne blikať.
- Po prekročení rýchlostného obmedzenia raz zaznie zvuková signalizácia.

» Dočasné prekročenie rýchlostného obmedzenia

Zvuková signalizácia zaznie, keď sa rýchlosť vozidla zvýši nad nastavené rýchlostné obmedzenie po úplnom stlačení plynového pedála.

Keď rýchlosť vozidla znova klesne pod nastavené rýchlostné obmedzenie, prevádzka nastaviteľného obmedzoča rýchlosti sa obnoví.

Zrušenie

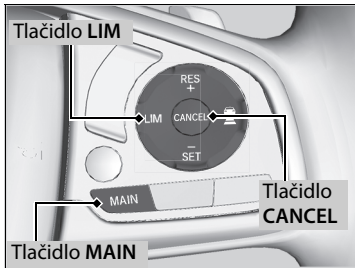

Ak chcete zrušiť nastaviteľný obmedzovač rýchlosti, urobte jednu z nasledujúcich činností:

- Stlačte tlačidlo **CANCEL**.
- Stlačte tlačidlo **MAIN**.
- Stlačte tlačidlo **LIM**.

Zrušenie

Nastaviteľný obmedzovač rýchlosti sa zmení na adaptívny tempomat (ACC) s funkciou LSF alebo inteligentný obmedzovač rýchlosti, keď stlačíte tlačidlo **LIM**.

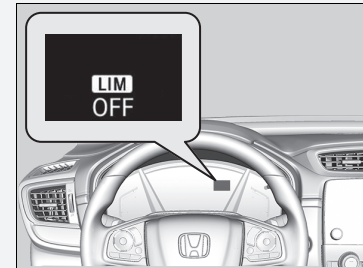

Ak počas používania nastaviteľného obmedzovača rýchlosti dôjde k chybe systému, zaznie zvuková signalizácia a rozsvieti sa indikátor **OFF**. Nastaviteľný obmedzovač rýchlosti sa vypne.

Inteligentný obmedzovač rýchlosti

Automaticky nastaví rýchlostné obmedzenie podľa detekcie systému rozpoznávania dopravných značiek. Rýchlostné obmedzenie sa nedá prekročiť, ani keď stláčate plynový pedál. Ak stlačíte plynový pedál na doraz, môžete prekročiť rýchlostné obmedzenie.

➤ **System rozpoznávania dopravných značiek (TSR)** Str. 584

►► Inteligentný obmedzovač rýchlosti

VÝSTRAHA

Inteligentný obmedzovač rýchlosti má obmedzenia. Inteligentný obmedzovač rýchlosti sa môže sám nastaviť na vyššiu alebo nižšiu povolenú rýchlosť alebo nemusí fungovať, najmä keď systém rozpoznávania dopravných značiek nepracuje správne alebo sa na ceste nenachádza značka rýchlostného obmedzenia. Je vždy vašou zodpovednosťou upraviť rýchlosť tak, aby bolo dodržané rýchlostné obmedzenie a aby sa dalo vozidlo bezpečne ovládať.

V závislosti od toho, ako silno stlačíte plynový pedál, vozidlo zrýchli, až kým nedosiahne rýchlosť, ktorú rozpoznal systém rozpoznávania dopravných značiek.

Ako použiť

■ Stlačte tlačidlo **MAIN** na volante.

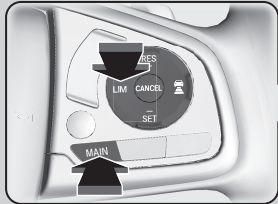

Ak sa rozsvieti iný indikátor, stlačením tlačidla **LIM** ho prepnete na inteligentný obmedzovač rýchlosti.



Indikátor na prístrojovom paneli svieti.

Inteligentný obmedzovač rýchlosti je pripravený na použitie.

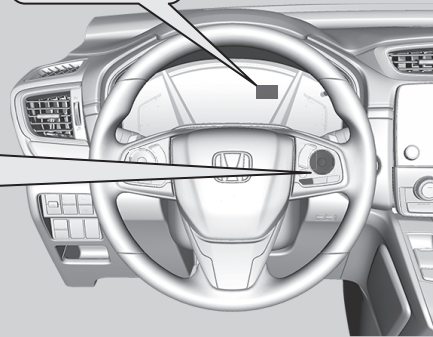

►► Inteligentný obmedzovač rýchlosti

Systém je navrhnutý tak, aby rozpoznával dopravné značky zodpovedajúce normám Viedenského dohovoru. Nie všetky značky musia byť detegované, avšak žiadne značky umiestnené po okrajoch ciest sa nesmú ignorovať. Systém nefunguje pri určených dopravných značeniach v žiadnej z krajín, v ktorých jazdíte, ani v žiadnej zo situácií.

► **Systém rozpoznávania dopravných značiek (TSR)** Str. 584

Ak je inteligentný obmedzovač rýchlosti nastavený na zlé rýchlostné obmedzenie, pokúste sa vykonať jedno z nasledovného:

Zrušenie

- Stlačte tlačidlo **CANCEL**.
- Stlačte tlačidlo **MAIN**.
- Stlačte tlačidlo **LIM**.

Dočasné prekročenie rýchlostného obmedzenia

- Úplne stlačte plynový pedál.

Inteligentný obmedzovač rýchlosti nemusí byť schopný udržať rýchlostné obmedzenie pri jazde z kopca. V takomto prípade spomaľte stlačením brzdového pedála.

Keď nepoužívate inteligentný obmedzovač rýchlosti, vypnite ho stlačením tlačidla **MAIN**.

Inteligentný obmedzovač rýchlosti a adaptívny tempomat (ACC) s funkciou LSF alebo nastaviteľný obmedzovač rýchlosti nie je možné používať súčasne.

Nastavenie rýchlostného obmedzenia

Zapnuté, keď je inteligentný obmedzoč rýchlosti nastavený na rýchlostné obmedzenie detegované systémom rozpoznávania dopravných značiek.

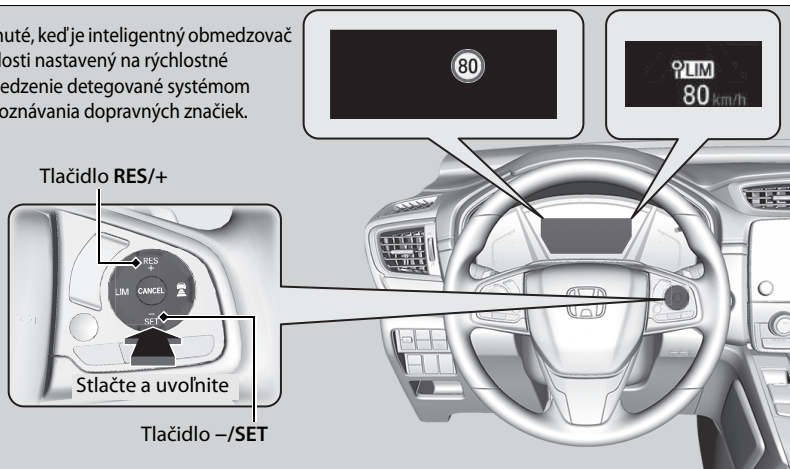

- Po uvoľnení tlačidla **-/SET** alebo tlačidla **RES/+** sa inteligentný obmedzoč rýchlosti nastaví na rýchlostné obmedzenie detegované systémom rozpoznávania dopravných značiek. Zobrazí sa rýchlostné obmedzenie.

►► Inteligentný obmedzoč rýchlosti

Nepoužívajte inteligentný obmedzoč rýchlosti v oblastiach s odlišnými jednotkami než je zobrazená jednotka inteligentného obmedzoča rýchlosti. Zmení zobrazenú mernú jednotku nastavenej rýchlosti vozidla na rovnaké jednotky, aké sa používajú na mieste jazdy.

►► **Tachometer** Str. 144

►► **Prispôbitelné funkcie** Str. 161, 398

►► Nastavenie rýchlostného obmedzenia

Ak nastavíte inteligentný obmedzoč rýchlosti, keď je rýchlostné obmedzenie detegované systémom rozpoznávania dopravných značiek menšie než 30 km/h, môže dôjsť k pozastaveniu funkcie obmedzenia rýchlosti a výstražnej funkcie.

Ak je rýchlosť vozidla vyššia než rýchlostné obmedzenie detegované systémom rozpoznávania dopravných značiek, vozidlo postupne spomalí na rýchlostné obmedzenie alebo menej. Ak je to potrebné, spomaľte stlačením brzdového pedála.

Ak vozidlo prekročí rýchlostné obmedzenie o 3 km/h alebo viac, zaznie zvuková signalizácia a zobrazené rýchlostné obmedzenie začne blikať.

■ **Keď systém rozpoznávania dopravných značiek deteguje novú značku rýchlostného obmedzenia**

Inteligentný obmedzovač rýchlosti je nastavený na nové rýchlostné obmedzenie detegované systémom rozpoznávania dopravných značiek.

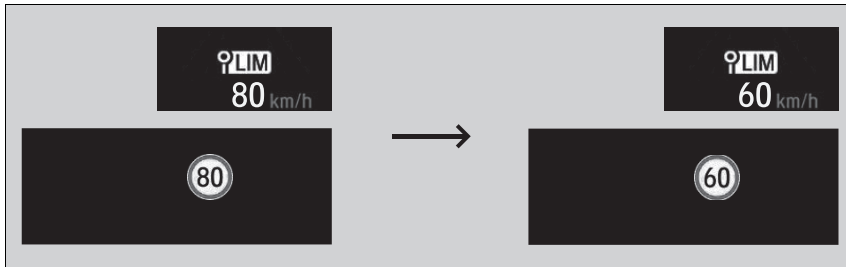

■ **Môže dôjsť k pozastaveniu funkcie obmedzenia rýchlosti a výstražnej funkcie, ak sa na obrazovke systému rozpoznávania dopravných značiek nezobrazuje žiadna značka v týchto prípadoch:**

- Zistí sa koniec rýchlostného obmedzenia alebo iného určeného obmedzenia.
- Vozidlo vyjde na diaľnicu/zíde z diaľnice.
- Zabočíte na križovatke, pričom zapnete smerovku.

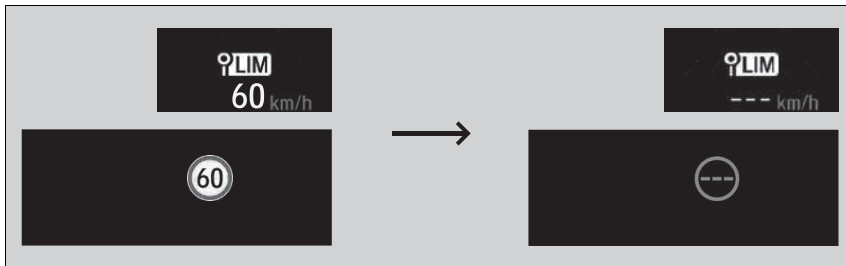

► Nastavenie rýchlostného obmedzenia

Inteligentný obmedzovač rýchlosti sa tiež môže pozastaviť, keď systém rozpoznávania dopravných značiek deteguje iba doplnkové značky rýchlostného obmedzenia.

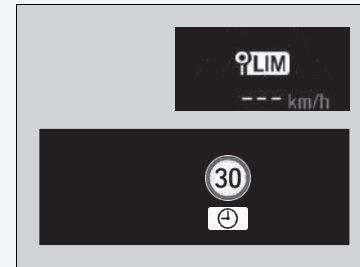

■ Keď systém rozpoznávania dopravných značiek deteguje značku rýchlostného obmedzenia pri pozastavenom inteligentnom obmedzovači rýchlosti.

Funkcia obmedzenia rýchlosti a výstražná funkcia sa automaticky obnovia.

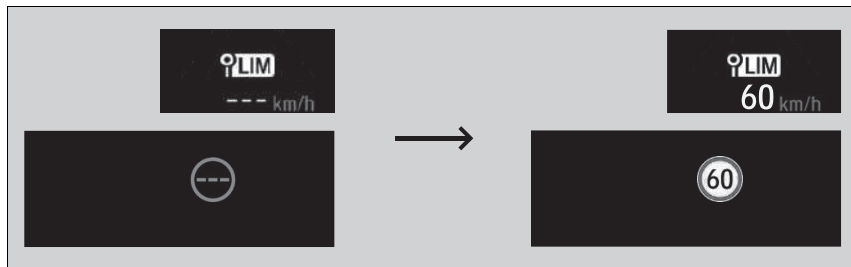

■ Keď systém rozpoznávania dopravných značiek po určitú dobu nedeteguje značku rýchlostného obmedzenia pri pozastavenom inteligentnom obmedzovači rýchlosti.

Počas jazdy, keď systém rozpoznávania dopravných značiek nedeteguje značku rýchlostného obmedzenia, nemusí systém rozpoznávania dopravných značiek zobrazit žiadne rýchlostné obmedzenie.

Funkcie inteligentného obmedzovača rýchlosti však pracujú aj naďalej.

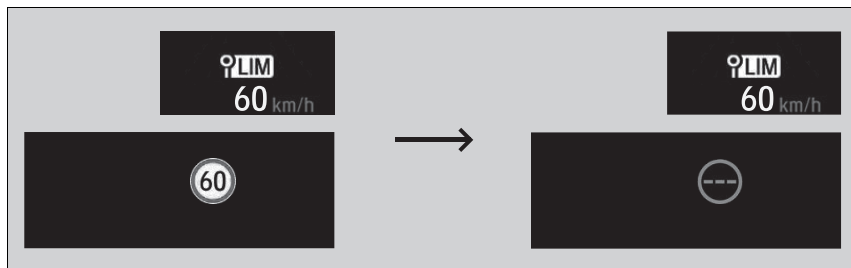

Úprava rýchlostného obmedzenia

Pomocou tlačidla **RES/+** alebo **-/SET** na volante zvýšte alebo znížte hodnotu rýchlostného obmedzenia.

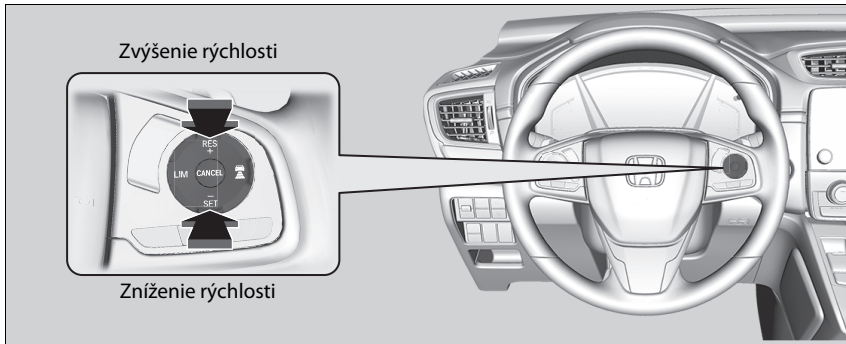

- Po každom stlačení tlačidla sa rýchlostné obmedzenie zníži alebo zvýši približne o 1 km/h.
- Rýchlostné obmedzenie môžete zvýšiť až o +10 km/h v porovnaní s rýchlostným obmedzením detekovaným systémom rozpoznávania dopravných značiek.
- Rýchlostné obmedzenie môžete znížiť až o -10 km/h v porovnaní s rýchlostným obmedzením detekovaným systémom rozpoznávania dopravných značiek.
- Môžete zrýchľovať, až kým sa nedosiahne nastavená rýchlosť. Ak je rýchlosť vozidla vyššia než rýchlostné obmedzenie zistené systémom rozpoznávania dopravných značiek, vozidlo postupne spomalí na rýchlostné obmedzenie.

Dočasné prekročenie rýchlostného obmedzenia

Rýchlostné obmedzenie môžete prekročiť, ak úplne stlačíte plynový pedál.

- Zobrazené rýchlostné obmedzenie bliká.
Po prekročení rýchlostného obmedzenia raz zaznie zvuková signalizácia.

Úprava rýchlostného obmedzenia

Negatívna alebo pozitívna odchýlka od rýchlostného obmedzenia bude automaticky vynulovaná, keď systém rozpoznávania dopravných značiek (TSR) deteguje novú značku rýchlostného obmedzenia.

Rýchlostné obmedzenie nemôžete znížiť pod 30 km/h.

Dočasné prekročenie rýchlostného obmedzenia

Zvuková signalizácia zaznie, keď sa rýchlosť vozidla zvýši nad nastavené rýchlostné obmedzenie po úplnom stlačení plynového pedála.

Keď rýchlosť vozidla znova klesne pod nastavené rýchlostné obmedzenie, prevádzka inteligentného obmedzovača rýchlosti sa obnoví.

Zrušenie

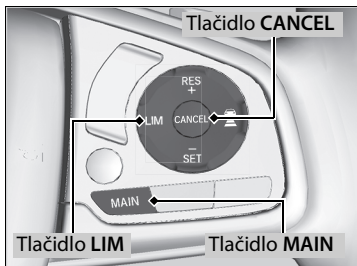

Ak chcete zrušiť inteligentný obmedzovač rýchlosti, urobte jednu z nasledujúcich činností:

- Stlačte tlačidlo **CANCEL**.
- Stlačte tlačidlo **MAIN**.
- Stlačte tlačidlo **LIM**.

Zrušenie

Inteligentný obmedzovač rýchlosti sa zmení na adaptívny tempomat (ACC) s funkciou LSF alebo nastaviteľný obmedzovač rýchlosti, keď stlačíte tlačidlo **LIM**.

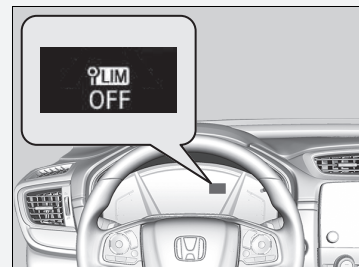

Ak počas používania inteligentného obmedzovača rýchlosti dôjde k chybe systému alebo systému rozpoznávania dopravných značiek, zaznie zvuková signalizácia a rozsvieti sa indikátor **vypnutia**. Inteligentný obmedzovač rýchlosti sa vypne.

► **Systém rozpoznávania dopravných značiek (TSR)** Str. 584

System asistenta stability vozidla (VSA)

System VSA pomaha stabilizovat vozidlo pocas zatacania v prípade, ak vozidlo zatoči viac alebo menej, než chcete. Táto funkcia taktiež pomaha zachovať trakciu v prípade šmykľavého povrchu. Vykonáva sa to reguláciou výkonu motora a elektromotora a selektívnym použitím brzd.

Prevádzka systému VSA

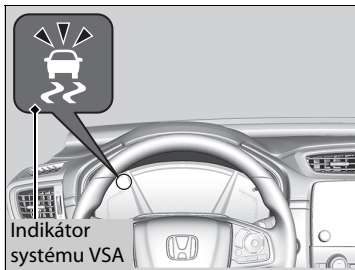

Keď sa systém VSA aktivuje, môžete si všimnúť, že motor a elektromotor nereagujú na plynový pedál. Taktiež si môžete všimnúť hluk vychádzajúci z hydraulického brzdového systému. Všimnete si aj to, že indikátor začne blikať.

System asistenta stability vozidla (VSA)

System VSA nemusí fungovať správne, ak sú zmiešané rôzne typy a veľkosti pneumatík. Používajte rovnakú veľkosť a typ pneumatík a predpísaný tlak vzduchu.

Keď sa indikátor VSA počas jazdy rozsvieti a ostane svietiť, pravdepodobne sa vyskytol problém s týmto systémom. Nemusí to prekážať pri bežnej jazde, ale nechajte hneď vozidlo skontrolovať predajcovi.

System VSA nedokáže zlepšiť stabilitu vo všetkých jazdných situáciách a neovláda celý brzdový systém. Je potrebné, aby ste jazdili a zatáčali vhodnou rýchlosťou vzhľadom na podmienky jazdy a vždy zachovávali potrebnú bezpečnostnú rezervu.

Hlavná funkcia systému VSA je vo všeobecnosti známa pod názvom Elektronická regulácia stability (ESC). System disponuje aj funkciou ovládania trakcie.

Po opätovnom pripojení 12-voltového akumulátora a aktivácii režimu napájania ZAPNUTÉ sa môžu nažto rozsvietiť indikátory – adaptívneho tempomatu (ACC) s funkciou sledovania vozidiel pri nízkych rýchlostiach (LSF), systému predchádzania vybočeniu z vozovky, asistenčného systému stability vozidla (VSA), vypnutia asistenčného systému stability vozidla (VSA), nízkeho tlaku v pneumatikách/systemu výstrahy poklesu tlaku v pneumatikách, parkovacej brzdy a brzdového systému (žltý) a brzdového systému zmiernenia zrážky (CMBS) – spolu s hlásením v rozhraní s informáciami pre vodiča. Prejdite krátku vzdialenosť rýchlosťou vyššou ako 20 km/h. Všetky indikátory by mali zhasnúť. Ak niektorý z nich nezhasne, nechajte vozidlo skontrolovať u predajcu.

Zapnutie a vypnutie systému VSA

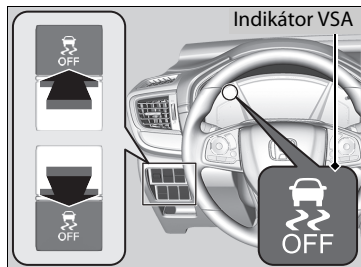

Toto tlačidlo sa nachádza na ovládacom paneli na strane vodiča. Ak chcete čiastočne vypnúť fungovanie/funkcie systému VSA, stlačte a podržte toto tlačidlo, kým nezaznie pípnutie.

Vozidlo dokáže normálne brzdiť a zatáčať, no funkcia ovládania trakcie je menej účinná.

Ak chcete znova zapnúť fungovanie/funkcie systému VSA, držte tlačidlo , kým nezaznie pípnutie.

Systém VSA sa zapne vždy, keď naštartujete motor, aj keď ste ho vyplli pri poslednej jazde.

►► Systém asistenta stability vozidla (VSA)

Za určitých, nie bežných podmienok, keď vozidlo zapadne v plytkom bahne alebo čerstvom snehu, bude jednoduchšie ho uvoľniť, keď dočasne vypnete systém VSA.

Keď je stlačené tlačidlo , funkcia ovládania trakcie je menej účinná. To umožňuje kolesám voľnejšie sa pretáčať pri nízkej rýchlosti. Svoje vozidlo uvoľnite s vypnutým systémom VSA len vtedy, keď to nie je možné so zapnutým systémom VSA.

Hneď po uvoľnení vozidla opäť zapnite systém VSA. Neodporúčame riadiť vozidlo s vypnutým systémom VSA.

Z motorového priestoru môžete počuť zvuk elektromotora, keď sa vykonávajú systémové kontroly hneď po zapnutí systému napájania alebo počas jazdy. Je to normálne.

Asistencia agilnej jazdy

Pri otáčaní volantom zľahka pribrzdí predné aj zadné kolesá podľa potreby, čím pomáha počas zatáčania udržovať stabilitu a výkon vozidla.

▣ Asistencia agilnej jazdy

System asistencie agilnej jazdy nedokáže zlepšiť stabilitu vo všetkých jazdných situáciách. Je potrebné, aby ste jazdili a zatáčali vhodnou rýchlosťou vzhľadom na podmienky jazdy a vždy zachovávali potrebnú bezpečnostnú rezervu.

Keď sa rozsvieti indikátor systému VSA a počas jazdy zostane rozsvietený, systém asistencie agilnej jazdy sa neaktivuje.

Pri aktivovaní systému asistencie agilnej jazdy môžete počuť zvuk vychádzajúci z priestoru motora. Je to normálne.

Systém Real Time AWD (systém pohonu všetkých kolies v reálnom čase) s funkciou inteligentného ovládania *

Vozidlo je vybavené systémom AWD. Keď systém zaznamená pokles trakcie predných kolies, automaticky prevedie časť výkonu na zadné kolesá. To vám umožní využiť všetku dostupnú trakciu a môže zvýšiť mobilitu vozidla.

Pri zrýchľovaní, zatáčaní a brzdení je však potrebné postupovať rovnako opatrne ako v prípade vozidla s pohonom dvoch kolies.

Ak budete nadmerne pretáčať všetky štyri kolesá a prehrejete systém AWD, výkon bude presmerovaný len na predné kolesá. Zastavte vozidlo a počkajte, kým systém nevychladne.

►► Systém Real Time AWD (systém pohonu všetkých kolies v reálnom čase) s funkciou inteligentného ovládania *

POZNÁMKA

Nepretáčajte predné kolesá vozidla. Dlhšie pretáčanie predných kolies môže spôsobiť poškodenie prevodovky alebo zadného diferenciálu.

Systém AWD nemusí fungovať správne, ak sú zmiešané rôzne typy a veľkosti pneumatík. Používajte rovnakú veľkosť a typ pneumatík a predpísaný tlak vzduchu.

► **Výmena pneumatiky a kolesa** Str. 667

Systém výstrahy poklesu tlaku v pneumatikách

Namiesto priameho merania tlaku v každej z pneumatík systém výstrahy poklesu tlaku v pneumatikách monitoruje a porovnáva počas jazdy valivý polomer a vlastnosti otáčania každého kolesa aj pneumatiky a zisťuje, či sú niektoré pneumatiky výrazne podhustené.

Vtedy sa rozsvieti indikátor nízkeho tlaku pneumatiky/systému výstrahy poklesu tlaku v pneumatikách a v rozhraní s informáciami pre vodiča sa zobrazí hlásenie.



■ Inicializácia systému výstrahy poklesu tlaku v pneumatikách

Inicializáciu systému výstrahy poklesu tlaku v pneumatikách musíte vykonať vždy, keď:

- upravíte tlak niektorej pneumatiky,
- navzájom vystriedate pneumatiky,
- vymeníte niektorú pneumatiku za novú.

Pred inicializáciou systému výstrahy poklesu tlaku v pneumatikách:

- Nastavte tlak vo všetkých štyroch pneumatikách za studena.

► **Kontrola pneumatík** Str. 665

Dodržujte nasledujúce opatrenia:

- Vozidlo je v úplnom pokoji.
- Prevodovka je v polohe **P**.
- Je nastavený režim napájania ZAPNUTÉ.

►► Systém výstrahy poklesu tlaku v pneumatikách

Systém pneumatiky nemonitoruje počas jazdy nízku rýchlosťou.

Určité podmienky, ako napríklad nízka okolitá teplota a zmena nadmorskej výšky, priamo ovplyvňujú tlak v pneumatikách a môžu byť príčinou aktivácie indikátora nízkeho tlaku v pneumatikách/systému výstrahy poklesu tlaku v pneumatikách.

Ak ste tlak pneumatiky kontrolovali a dohušťovali:

- v teplom počasí, v chladnom počasí môžu byť pneumatiky nedostatočne nahustené;
- v chladnom počasí, v teplom počasí môžu byť pneumatiky príliš nahustené.

Indikátor nízkeho tlaku v pneumatikách/systému výstrahy poklesu tlaku v pneumatikách sa nerozsvieti v prípade vysokého tlaku v pneumatikách (nahustenia).

Systém výstrahy poklesu tlaku v pneumatikách nemusí fungovať správne, ak sú zmiešané typy a veľkosti pneumatík. Dbajte na používanie pneumatík rovnakej veľkosti a typu.

► **Kontrola a údržba pneumatík** Str. 665

Po opätovnom pripojení 12-voltového akumulátora a aktivácii režimu napájania ZAPNUTÉ sa môžu nažlto rozsvietiť indikátory – adaptívneho tempomatu (ACC) s funkciou sledovania vozidiel pri nízkych rýchlostiach (LSF), systému predchádzania vybočeniu z vozovky, asistenčného systému stability vozidla (VSA), vypnutia asistenčného systému stability vozidla (VSA), nízkeho tlaku v pneumatikách/systému výstrahy poklesu tlaku v pneumatikách, parkovacej brzdy a brzdového systému zmiernenia zrážky (CMBS) – spolu s hlásením v rozhraní s informáciami pre vodiča. Prejdite krátku vzdialenosť rýchlosťou vyššou ako 20 km/h. Všetky indikátory by mali zhasnúť. Ak niektorý z nich nezhasne, nechajte vozidlo skontrolovať u predajcu.

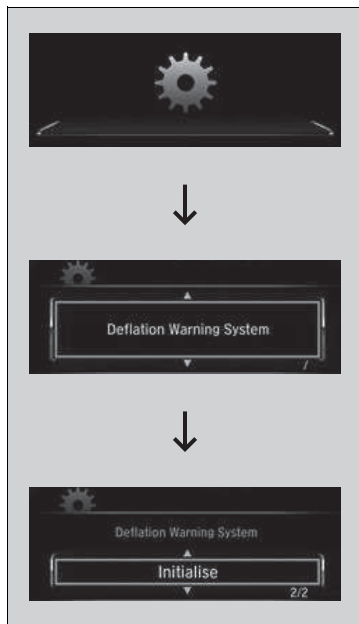

Modely s audiosystémom s farebným displejom

Systém môžete inicializovať prostredníctvom prispôbených funkcií v rozhraní s informáciami pre vodiča.

1. Stlačte následne / a vyberte položku (Prispôbenie nastavení). Následne stlačte tlačidlo **ENTER**.
 - Na displeji sa zobrazí hlásenie **Deflation Warning System** (Systém výstrahy poklesu tlaku v pneumatikách).
 2. Stlačte tlačidlo **ENTER**.
 - Displej sa prepne na obrazovku vlastných nastavení, kde môžete zvoliť možnosti **Cancel** (Zrušiť) alebo **Initialise** (Spustiť).
 3. Stláčajte tlačidlá / vyberte položku **Initialise** (Inicializovať), potom stlačte tlačidlo **ENTER**.
 - Zobrazí sa obrazovka **Completed** (Dokončené) a zobrazenie na displeji sa vráti na obrazovku ponuky prispôbenia.
- Keď sa zobrazí hlásenie **Failed** (Zlyhanie) zopakujte kroky 2 – 3.
 - Proces inicializácie sa dokončí automaticky.

►► Systém výstrahy poklesu tlaku v pneumatikách

Indikátor nízkeho tlaku v pneumatikách/systému výstrahy poklesu tlaku v pneumatikách sa v nasledujúcich prípadoch môže rozsvietiť s časovým oneskorením alebo sa nemusí rozsvietiť vôbec:

- Intenzívne zrýchlenie, spomalenie alebo otočenie volantom.
- Jazda na zasnežených alebo šmyklavých cestách.
- Používanie snehových reťazí.

Indikátor nízkeho tlaku v pneumatikách/systému výstrahy poklesu tlaku v pneumatikách sa môže rozsvietiť za nasledujúcich podmienok:

- Vyššia a nerovnomerná záťaž pneumatík (napríklad ťahanie prívesu) než pri inicializácii.
- Používanie snehových reťazí.

►► Inicializácia systému výstrahy poklesu tlaku v pneumatikách

- Proces inicializácie vyžaduje približne 30-minútovú kumulatívnu jazdu rýchlosťou v rozmedzí 40 – 100 km/h.
- Ak je počas tohto časového úseku zapnutý režim napájania a vozidlo sa nepohne do 45 sekúnd, na chvíľu sa môže rozsvietiť indikátor nízkeho tlaku v pneumatikách. Ide o bežný jav, ktorý signalizuje, že proces inicializácie sa ešte neskončil.

Ak sú nasadené snehové reťaze*, pred inicializáciou systému výstrahy poklesu tlaku v pneumatikách ich odstráňte.

Ak sa indikátor nízkeho tlaku v pneumatikách/systému výstrahy poklesu tlaku v pneumatikách rozsvieti aj v prípade, ak sú namontované správne nahustené predpísané bežné pneumatiky, nechajte vozidlo skontrolovať u predajcu.

Odporúčame, aby ste pri výmene použili pneumatiky rovnakej značky, modelu a veľkosti, ako boli pôvodné pneumatiky. Požiadajte predajcu o podrobné informácie.



Modely s audiosystémom s displejom

Systém môžete inicializovať prostredníctvom prispôsobenej funkcie na audio/informačnej obrazovke.

1. Nastavte režim napájania ZAPNUTÉ.
2. Vyberte ikonu .
3. Vyberte položku **Nastavenia**.
4. Vyberte položku **Vozidlo**.
5. Vyberte položku **Kalibrácia TPMS**.
6. Vyberte položku **Zrušiť** alebo **Kalibrovať**.

- Keď sa zobrazí hlásenie **Zlyhanie**, zopakujte kroky 4 – 5.
- Proces inicializácie sa dokončí automaticky.

System detekcie objektov v mŕtvom uhle (BSI)*

Tento systém je určený na zisťovanie vozidiel v určených zónach upozornenia vedľa vášho vozidla, najmä v ťažšie viditeľných priestoroch známych pod názvom „mŕtvy uhol“. Keď systém rozpozná vozidlá, ktoré sa približujú zozadu vo vedľajších jazdných pruhoch, na niekoľko sekúnd sa rozsvieti príslušný indikátor poskytujúci asistenciu pri zmene jazdného pruhu.

System detekcie objektov v mŕtvom uhle (BSI)*

VÝSTRAHA

Ak si vizuálne vopred neoveríte, či je bezpečné prejsť do iného jazdného pruhu, môže to viesť k nehode a vážnemu zraneniu alebo usmrteniu.



Pri zmene jazdného pruhu sa nespoliehajte len na systém detekcie objektov v mŕtvom uhle (TSR).

Pred zmenou jazdného pruhu sa vždy pozrite do zrkadiel, na obe strany vozidla a za seba, či sa tam nenachádzajú iné vozidlá.

Dôležitá bezpečnostná informácia

Ako všetky asistenčné systémy, aj systém Detekcia objektov v mŕtvom uhle (BSI) má určité obmedzenia. Ak sa budete na systém detekcie objektov v mŕtvom uhle (BSI) príliš spoliehať, môže dôjsť k zrážke.

Tento systém slúži len ako doplnok komfortu vodiča. Aj keď sa v zóne upozornenia bude nachádzať nejaký objekt, môžu nastať nasledovné situácie.

- Indikátor upozornenia systému detekcie objektov v mŕtvom uhle (BSI) sa nemusí rozsvietiť kvôli prekážke (striedajúce tekutiny a pod.) a v rozhraní s informáciami pre vodiča sa zobrazí hlásenie .
- Indikátor upozornenia systému detekcie objektov v mŕtvom uhle (BSI) sa môže rozsvietiť, aj keď sa v rozhraní s informáciami pre vodiča zobrazuje hlásenie .

■ Spôsob fungovania systému

- Radarové snímače rozpoznávajú vozidlá v zóne upozornenia, keď sa vaše vozidlo pohybuje vpred rýchlosťou aspoň 20 km/h.

Radarové snímače: pod rohmi zadného nárazníka

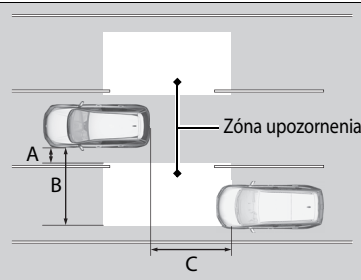

Rozsah zóny upozornenia

- A: Pribl. 0,5 m
- B: Pribl. 3 m
- C: Pribl. 3 m

▣ System detekcie objektov v mŕtvom uhle (BSI)*

Nastavenie systému detekcie objektov v mŕtvom uhle (BSI) môžete zmeniť.

▣ **Prispôbitelné funkcie** Str. 398

System vypnite, keď ťaháte prives.

System nemusí fungovať správne z nasledujúcich dôvodov:

- Vyššia hmotnosť vozidlo nakloní a zmení pokrytie radaru.
- Radarové snímače môžu snímať samotný prives, čo bude spôsobovať spúšťanie indikátorov upozornenia systému Detekcia objektov v mŕtvom uhle (BSI).

Indikátor upozornenia Detekcia objektov v mŕtvom uhle (BSI) sa nemusí spustiť za nasledujúcich podmienok:

- Vozidlo nezostane v zóne upozornenia viac ako dve sekundy.
- Vozidlo je zaparkované v bočnom jazdnom pruhu.
- Rýchlostný rozdiel medzi vaším vozidlom a vozidlom, ktoré predchádzate, je väčší než 10 km/h.
- K vášmu vozidlu sa približuje alebo ho predbieha objekt, ktorý radarové snímače nezachytia.
- Vozidlo v susednom jazdnom pruhu je motocykel alebo malé vozidlo.

System nefunguje, keď je radiaca páka v polohe **R**.

■ Keď systém rozpozná vozidlo

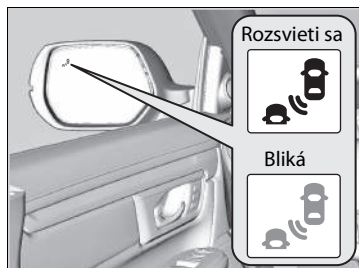

Indikátor upozornenia systému Detekcia objektov v mrtvom uhle (BSI):
Nachádza sa na oboch vonkajších spätných zrkadlách.

Rozsvieti sa v nasledujúcich prípadoch:

- Do zóny upozornenia sa zozadu dostane vozidlo, ktoré vás predbieha s rýchlostným rozdielom maximálne 50 km/h v porovnaní s vaším vozidlom.
- Predbiehate vozidlo s rýchlostným rozdielom maximálne 20 km/h.

Bliká a znie zvuková signalizácia v nasledujúcich prípadoch:

Posuniete páčku smerového signálu v smere rozpoznaného vozidla. Trikrát zaznie zvuková signalizácia.

►► System detekcie objektov v mrtvom uhle (BSI)*

Na systém Detekcia objektov v mrtvom uhle (BSI) môžu mať nepriaznivý vplyv nasledujúce okolnosti:

- Systém deteguje objekty (zvodidlá, stĺpy, stromy a pod.).
- V zóne upozornenia sa bude nachádzať objekt, ktorý dobre neodráža rádiové vlny, napríklad motocykel.
- Jazdíte na ceste so zákrutami.
- Vozidlo sa presúva zo vzdialeného jazdného pruhu do vedľajšieho jazdného pruhu.
- Systém zachytí vonkajšie elektrické rušenie.
- Zadný nárazník alebo snímače sú nevhodne opravené alebo zadný nárazník je zdeformovaný.
- Zmenila sa orientácia snímačov.
- Za nepriaznivého počasia (dážď, sneh a hmla).
- Pri jazde po vozovke s hrboľmi.
- Pri jazde do ostrej zákruty, pri ktorej sa vozidlo nakloní.

Pokyny na zaistenie správneho fungovania systému Detekcia objektov v mrtvom uhle (BSI):

- Vždy udržiajte rohovú časť zadného nárazníka v čistote.
- Rohovú časť zadného nárazníka nezakrývajte žiadnymi štítkami ani nálepkami.
- Ak potrebujete opraviť rohovú časť zadného nárazníka alebo radarové snímače alebo ak rohovú časť zadného nárazníka zasiahol silný náraz, dopravte vozidlo k predajcovi.

Vysokonapätová batéria

Vysokonapätová batéria sa postupne vybíja, aj keď sa vozidlo nepoužíva. V dôsledku toho sa úroveň nabitia batérie zníži, ak je vozidlo dlhší čas zaparkované. Predĺžené časové obdobia pri nízkej úrovni nabitia skracujú životnosť batérie. Ak chcete zachovať stav kapacity batérie, aspoň raz za tri mesiace jazdite vozidlom dlhšie ako 30 minút. Extrémne vysoké teploty môžu mať vplyv na životnosť batérie. Tieto účinky môžete minimalizovať tým, že vozidlo v letnom období zaparkujete v tieni.

► Vysokonapätová batéria

Dávajte pozor, aby sa vysokonapätová batéria príliš nevybila. Ak sa úroveň nabitia batérie blíži k nule, zabráni to spusteniu systému napájania.

Nastavenie svetlometu

Jazda s vozidlom s pravostranným riadením v prostredí s jazdou vpravo alebo s vozidlom s ľavostranným riadením v prostredí s jazdou vľavo vedie k oslneniu vodičov protiidúcich vozidiel. Svetelný lúč zo svetlometov je potrebné upraviť pomocou maskovacej pásky.

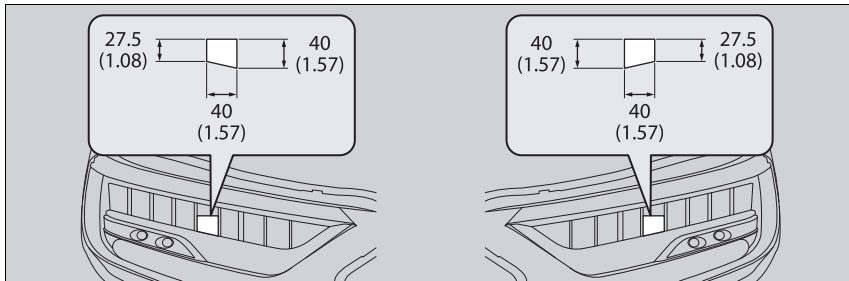

1. Pripravte si dva kusy maskovacej pásky (40 mm široké a 40 mm dlhé).
 - Použite maskovaciu pásku, ktorá dokáže tlmiť svetlo (napríklad tesniacu vinylovú vodotesnú pásku).
2. Na vonkajšiu časť svetlometov nalepte pásku podľa znázornenia na obrázku.

► Nastavenie svetlometu

Dbajte na to, aby ste pásku neprilepili na nesprávne miesto. Ak svetlo zo svetlometov nesvieti správnym spôsobom, hrozí riziko porušenia právnych predpisov v danej krajine. Požiadajte predajcu o podrobné informácie.

Honda Sensing je podporný systém pre vodiča, ktorý využíva dva úplne rozdielne druhy snímačov: radarový snímač, ktorý je umiestnený vnútri prednej mriežky, a kameru predného snímača, ktorá je namontovaná na vnútornej strane čelného skla za spätným zrkadlom.

Honda Sensing má nasledujúce funkcie.

■ Funkcie, ktoré nevyžadujú na aktiváciu použitie spínačov

- Brzdový systém zmiernenia zrážky (CMBS) ➤ Str. 542
- Systém predchádzania vybočeniu z vozovky ➤ Str. 578
- Systém rozpoznávania dopravných značiek (TSR) ➤ Str. 584

■ Funkcie, ktoré vyžadujú na aktiváciu použitie spínačov

- Adaptívny tempomat (ACC) s funkciou sledovania vozidiel pri nízkych rýchlostiach (LSF) ➤ Str. 553
- Systém podpory riadenia vozidla v jazdnom pruhu (LKAS) ➤ Str. 570

■ Prevádzkové spínače pre systém ACC s funkciou LSF/LKAS

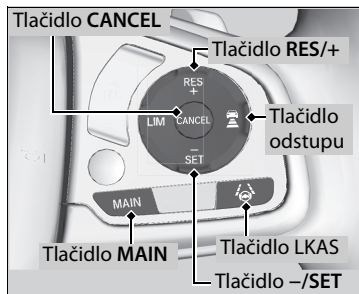

■ Tlačidlo MAIN

Stlačením aktivujete pohotovostný režim systému ACC s funkciou LSF a LKAS. Prípadne stlačením zrušíte tieto systémy.

■ Tlačidlo LKAS

Stlačením aktivujete alebo zrušíte systém LKAS.

■ Tlačidlo RES/+ a -/SET

Stlačením tlačidla **RES/+** obnovíte systém ACC s funkciou LSF alebo zvýšite rýchlosť vozidla. Stlačením tlačidla **-/SET** nastavíte systém ACC s funkciou LSF alebo znížite rýchlosť vozidla.

■ Tlačidlo odstup

Stlačením tlačidla  (odstup) zmeníte nastavený odstup systému ACC s funkciou LSF.

■ Tlačidlo CANCEL

Stlačením zrušíte systém ACC s funkciou LSF.

Obsah rozhrania s informáciami pre vodiča

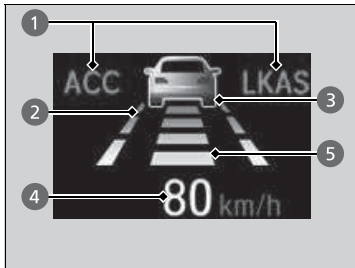

Môžete zobraziť aktuálny stav systému ACC s funkciou LSF a LKAS.

- 1 Signalizuje, že systémy ACC s funkciou LSF a LKAS sú pripravené na aktiváciu.
- 2 Signalizuje, že je systém LKAS aktivovaný, a indikuje, či boli rozpoznané jazdné pruhy.
- 3 Signalizuje, či je rozpoznané vozidlo vpredu.
- 4 Zobrazuje nastavenú rýchlosť vozidla.
- 5 Zobrazuje nastavený odstup vozidla.

Obsah rozhrania s informáciami pre vodiča

Projekčný displej* môžete nastaviť tak, aby zobrazoval aktuálny stav každej funkcie.

➤ **Projekčný displej*** Str. 172

* Nie je k dispozícii u všetkých modelov

Brzdový systém zmiernenia zrážky (CMBS)

Tento systém vám môže pomôcť, keď deteguje, že existuje možné riziko zrážky vášho vozidla s vozidlom alebo chodcom rozpoznávaným pred vaším vozidlom. Systém CMBS vás upozorní na možnosť zrážky a zároveň zníži rýchlosť vášho vozidla v prípade, ak vyhodnotí, že sa zrážke nedá vyhnúť, aby vám tak pomohol minimalizovať závažnosť zrážky.

Brzdový systém zmiernenia zrážky (CMBS)

Dôležitá bezpečnostná informácia

Systém CMBS je určený na obmedzenie závažnosti zrážky, ktorej nemožno zabrániť. Tento systém nezabraňuje zrážkam ani automaticky nezastaví vozidlo. Ako vodič nesiete zodpovednosť za správne používanie brzdového pedála a volantu vzhľadom na jazdné podmienky.

Za určitých podmienok sa funkcia CMBS nemusí aktivovať alebo nemusí rozpoznať vozidlo, ktoré sa nachádza pred vaším vozidlom:

➤ **Podmienky a obmedzenia systému CMBS** Str. 547

Prečítajte si informácie o manipulácii s kamerou tvoriacou súčasť tohto systému.

➤ **Kamera predného snímača** Str. 592

Pokyny týkajúce sa správnej manipulácie s radarovým snímačom nájdete na nasledujúcej strane.

➤ **Radarový snímač** Str. 594

Spôsob fungovania systému

Kedy použiť

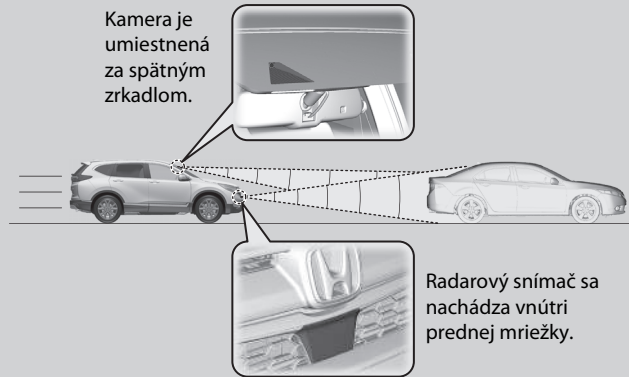

Systém začne monitorovať cestu pred vozidlom, keď dosiahne rýchlosť približne 5 km/h a pred vami sa nachádza iné vozidlo.

Systém CMBS sa aktivuje, keď:

- Rozdiel rýchlostí medzi vaším vozidlom a zaznamenaným vozidlom alebo chodcom pred vami dosiahne približne 5 km/h alebo viac, pričom hrozí zrážka.
- Vaše vozidlo dosahuje rýchlosť približne 100 km/h alebo menej a systém určí, že hrozí zrážka s:
 - vozidlami rozpoznávanými pred vami, ktoré stoja, približujú sa v protiidúcom smere alebo sa pohybujú rovnakým smerom,
 - chodcom rozpoznávaným pred vami.
- Vaše vozidlo dosahuje rýchlosť vyššiu ako 100 km/h a systém určí, že hrozí zrážka s rozpoznávaným vozidlom pred vami pohybujúcim sa rovnakým smerom.

Spôsob fungovania systému

Keď sa aktivuje systém CMBS, môže automaticky použiť brzdú. Zruší sa, keď vaše vozidlo zastaví alebo sa nevyhodnotí možná zrážka.

■ Keď sa systém aktivuje

Systém poskytuje vizuálne aj zvukové upozornenia na možnú zrážku a deaktivuje sa, ak k zrážke nedôjde.

- ▶ Vykonajte príslušné kroky na zabránenie zrážke (použite brzdy, prejdite do vedľajšieho jazdného pruhu a pod.).

Vizuálne upozornenia

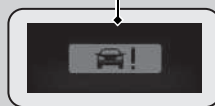

Zvuková signalizácia

Klaksón

Výstražné svetlá projekčného displeja*

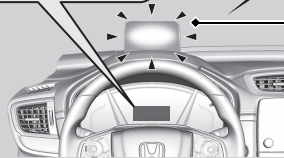

Vzdialenosť medzi vozidlami, pri ktorej sa spustí signalizácia systému v prvej fáze upozornenia na zrážku (**Far/Normal/Near** (Ďaleko/Normálna/Blízko)), môžete zmeniť prostredníctvom možností nastavenia rozhrania s informáciami pre vodiča alebo obrazovky audiosystému/informačnej obrazovky.

▶ **Prispôbitelné funkcie** Str. 161, 398

▶▶ Spôsob fungovania systému

Kamera funkcie CMBS zároveň slúži na rozpoznávanie chodcov.

Táto funkcia na rozpoznávanie chodcov sa však v určitých podmienkach nemusí aktivovať alebo nemusí byť schopná rozpoznať chodca pred vozidlom.

Pozrite si zoznam podmienok, pri ktorých sa znižuje schopnosť rozpoznania chodcov.

▶ Podmienky a obmedzenia systému CMBS

Str. 547

Výstraha projekčného displeja* používa objektív, ktorý sa nachádza na čelnej hrane prístrojovej dosky.



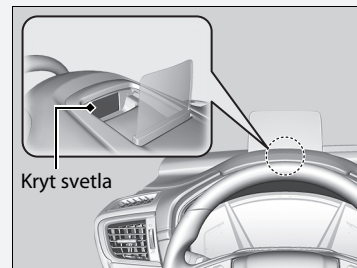

Objektív nezakrývajte a nevylejte na neho žiadnu tekutinu.

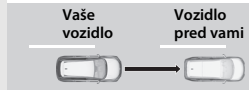

Kryt svetla

Fázy upozornenia na zrážku

Systém disponuje troma fázami upozornenia na možnú zrážku. V závislosti od okolností však systém CMBS nemusí prejsť všetkými fázami pred iniciovaním poslednej fázy.

Vzdialenosť medzi vozidlami	CMBS			
	Snímače zaznamenajú vozidlo	Elektronický predpínač bezpečnostných pásov	Zvukové a vizuálne VÝSTRAHY	Brzdenie
<p>Prvá fáza</p> 	Riziko zrážky s vozidlom pred vami.	—	Keď je systém nastavený na možnosť Ďaleko , vizuálne a zvukové upozornenia sa aktivujú pri väčšej vzdialenosti od vozidla pred vami ako v prípade nastavenia Normálna . Ak je nastavená možnosť Blízko vzdialenosť je kratšia ako v prípade nastavenia Normálna .	—
<p>Druhá fáza</p> 	Zvýšené riziko zrážky, čas na reakciu sa skrátil.	Niekoľkonásobné jemné pritiažnutie bezpečnostného pásu (fyzická výstraha). 	Vizuálne a zvukové upozornenia.	Jemné brzdenie
<p>Tretia fáza</p> 	Systém CMBS vyhodnotí, že zrážke sa nedá vyhnúť.	Pevné dosiahnutie bezpečnostných pásov vodiča a spolujazdca vpredu. 		Maximálne brzdenie

Zapnutie a vypnutie systému CMBS

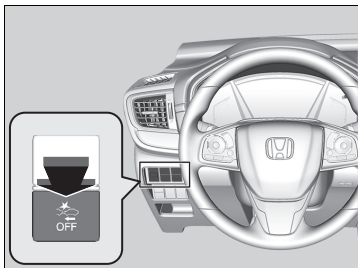

Držte tlačidlo, kým nezaznie zvuková signalizácia signalizujúca zapnutie alebo vypnutie systému.

Keď je systém CMBS vypnutý:

- Indikátor CMBS na prístrojovom paneli sa rozsvieti.
- Hlásenie v rozhraní s informáciami pre vodiča vás upozorní na to, že je tento systém vypnutý.

Systém CMBS sa zapne vždy, keď zapnete systém napájania, aj keď ste ho pri poslednej jazde vypli.

Brzdový systém zmiernenia zrážky (CMBS)

Systém CMBS sa môže za určitých podmienok automaticky vypnúť, pričom indikátor CMBS môže zostať svietiť:

Podmienky a obmedzenia systému CMBS

Str. 547

Keď je aktivovaný systém CMBS, ostane v prevádzke aj vtedy, keď je plynový pedál čiastočne stlačený. Ak však príde k úplnému stlačeniu plynového pedála, zruší sa.

Po opätovnom pripojení 12-voltového akumulátora a aktivácii režimu napájania ZAPNUTÉ sa môžu nažltlo rozsvietiť indikátory – adaptívneho tempomatu (ACC) s funkciou sledovania vozidiel pri nízkych rýchlostiach (LSF), systému predchádzania vybočeniu z vozovky, asistenčného systému stability vozidla (VSA), vypnutia asistenčného systému stability vozidla (VSA), nízkeho tlaku v pneumatikách/systému výstrahy poklesu tlaku v pneumatikách, parkovacej brzdy a brzdového systému zmiernenia zrážky (CMBS) – spolu s hlásením v rozhraní s informáciami pre vodiča. Prejdite krátku vzdialenosť rýchlosťou vyššou ako 20 km/h. Všetky indikátory by mali zhasnúť. Ak niektorý z nich nezhasne, nechajte vozidlo skontrolovať u predajcu.

■ Podmienky a obmedzenia systému CMBS

Systém sa môže za určitých podmienok automaticky vypnúť, pričom sa rozsvieti indikátor systému CMBS. Niekoľko prípadov týchto podmienok je uvedených nižšie. Iné podmienky môžu spôsobiť zníženie účinnosti niektorých funkcií systému CMBS.

📷 **Kamera predného snímača** Str. 592

■ Podmienky prostredia

- Jazda v nepriaznivom počasí (dážď, hmla, sneh a pod.).
- Náhle zmeny medzi svetlom a tmou, napríklad vjazd do tunela alebo výjazd z neho.
- Medzi objektmi a pozadím je malý kontrast.
- Jazda do oslabeného slnečného svetla (napr. východ alebo západ slnka).
- Na vozovke sa odráža silné svetlo.
- Jazda v tieňoch stromov, budov atď.
- Predmety alebo konštrukcie na ceste môžu byť nesprávne považované za vozidlá a chodcov.
- Odrazy na vnútornej strane čelného skla.
- Jazda potme alebo v tmavých miestach, ako sú napríklad tunely (vzhľadom na slabé svetlo nemusia byť chodci alebo iné vozidlá detegovaní).

■ Podmienky vozovky

- Jazda na zasneženej alebo mokrej vozovke (zakryté označenie jazdných pruhov, stopy po vozidlách, odrazené svetlá, rozprašovaná voda po vozovke, vysoký kontrast).
- Jazdenie po točitých, kľukatých alebo zvlnených cestách.
- Cesta je kopcovitá alebo vozidlo prichádza k hrebeňu kopca.

📷 Podmienky a obmedzenia systému CMBS

Ak ste zistili akékoľvek neštandardné fungovanie systému (napr. sa výstražné hlásenie zobrazuje príliš často), nechajte vozidlo skontrolovať predajcovi.

■ Podmienky vozidla

- Sklá svetlometov sú znečistené alebo sú nesprávne nastavené svetlomety.
- Vonkajšia časť čelného skla je znečistená špinou, blatom, listami, mokrým snehom a pod.
- Vnútorňa strana čelného skla je zahmlená.
- Neštandardný stav pneumatík alebo kolies (nesprávna veľkosť, rôzne veľkosti alebo konštrukcie, nesprávne nahustená pneumatika atď.).
- Pri nasadených snehových reťaziach.
- Vozidlo je naklonené kvôli ťažkému nákladu alebo úpravám odpruženia.
- Teplota kamery je príliš vysoká.
- Jazda s aktivovanou parkovacou brzdou.
- Keď je znečistený radarový snímač na prednej mriežke.
- Vozidlo ťahá príves.
- Jazda potme alebo v tmavých miestach, ako sú napríklad tunely, s vypnutými svetlometmi.

■ Zhoršené podmienky zaznamenávania

- Iné vozidlo alebo chodec vám náhle skríži cestu.
- Vzdialenosť medzi vašim vozidlom a vozidlom alebo chodcom pred vami je príliš krátka.
- Iné vozidlo sa nízkou rýchlosťou náhle zaradí pred vás a náhle zabrzdí.
- Keď intenzívne zrýchlite a vysokou rýchlosťou sa blížite k vozidlu alebo chodcovi pred vami.
- Vozidlo pred vami je motocykel, bicykel, skúter alebo iné menšie vozidlo.
- Keď sa pred vozidlom nachádzajú zvieratá.
- Keď jazdíte na kľukatej alebo zvlnenej ceste, na ktorej je pre snímač problematické správne rozpoznať vozidlo pred vami.
- Rýchlostný rozdiel medzi vašim vozidlom a vozidlom alebo chodcom pred vami je mimoriadne veľký.
- Vozidlo prichádzajúce zo smeru oproti náhle prejde pred vás.
- Druhé vozidlo sa náhle zaradí pred vás na križovatke atď.
- Vaše vozidlo náhle vojde do cesty vozidlu idúcemu oproti.
- Pri jazde po úzkom kovovom moste.
- Ak vozidlo vpredu náhle spomalí.

Obmedzenia týkajúce sa len detekcie chodcov

- Ak pred vozidlom kráča skupina osôb vedľa seba.
- Okolité podmienky alebo predmety, ktoré chodec nesie, menia jeho tvar natoľko, že systém nedokáže rozpoznať, že je daná osoba chodcom.
- Ak je chodec nižší ako približne 1 meter alebo vyšší ako približne 2 metre.
- Keď chodec splyva s pozadím.
- Ak je chodec zhrbený, ak čupí, má zdvihnuté ruky alebo ak beží.
- Ak pred vami kráča viacero chodcov v skupine.
- Ak kamera nevie správne identifikovať prítomnosť chodca kvôli nezvyčajnému tvaru (drží batožinu, poloha tela, veľkosť).

■ Automatické vypnutie

Systém CMBS sa môže automaticky vypnúť, pričom indikátor CMBS sa rozsvieti a ostane svietiť vtedy, keď:

- Teplota vnútri systému je vysoká.
- Dlhodobo jazdíte v teréne, na horských cestách, v zákrutách či na kľukatých cestách.
- Zistil sa abnormálny stav pneumatík (nesprávna veľkosť pneumatík, pneumatika s defektom atď.).
- Kamera za spätným zrkadlom alebo oblasť okolo kamery, vrátane čelného skla, je znečistená.

Po zlepšení alebo odstránení stavu, ktorý viedol k vypnutiu systému CMBS (napr. po očistení), sa systém znova spustí.

■ Malé riziko zrážky

System CMBS sa môže aktivovať aj vtedy, keď viete o vozidle pred vami alebo keď sa pred vami nenachádza žiadne vozidlo. Príklady uvedených situácií:

■ Predbiehanie

S vozidlom dostihnete ďalšie vozidlo pred vami a prejdete do druhého pruhu, aby ste ho predbehli.

■ Na križovatke

Vozidlo sa priblíži alebo predbehne iné vozidlo, ktoré zatáča doľava alebo doprava.

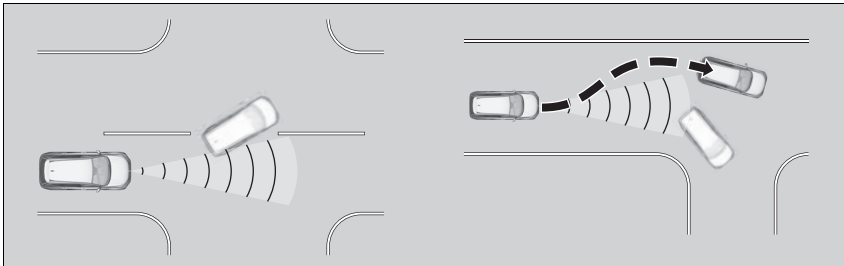

■ V zákrute

Pri jazde v zákrutách sa vozidlo dostáva do polohy, keď sa protiidúce vozidlo nachádza priamo pred vami.

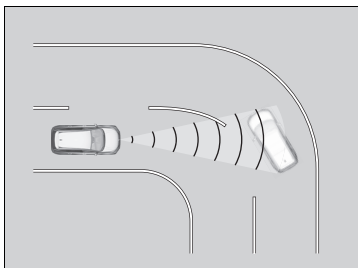

■ Jazda pod nízkym mostom vysokou rýchlosťou

Vozidlom prejdete pod nízkym alebo úzkym mostom vysokou rýchlosťou.

■ Spomaľovače, miesta výkonu práce na vozovke, železničné koľajnice, objekty na kraji vozovky a pod.

Jazdíte cez spomaľovače, oceľové cestné platne a pod. alebo sa približujete k železničným koľajniciam či objektom na okraji vozovky (napríklad dopravné značky a zvodidlá) v zákrute, prípadne pri parkovaní, odstavených vozidlách a múroch.

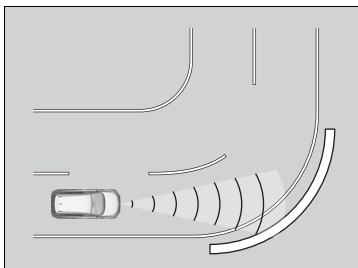

Adaptívny tempomat (ACC) s funkciou sledovania vozidiel pri nízkych rýchlostiach (LSF)

Pomáha udržiavať stálu rýchlosť vozidla a nastavený odstup za vozidlom rozpoznávaným pred vašim vozidlom, pričom v prípade zastavenia zisteného vozidla dokáže spomaliť a zastaviť vaše vozidlo bez toho, aby ste museli mať nohu na brzdovom alebo plynovom pedáli. Ak vozidlo spomaľuje systém ACC s funkciou LSF tým, že používa brzdy, rozsvietia sa brzdové svetlá vozidla.

Kedy použiť

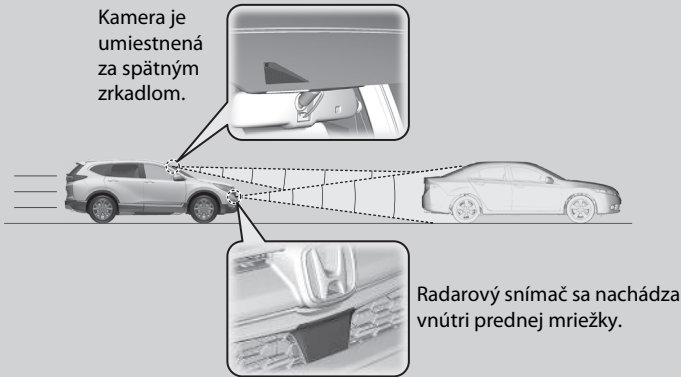

- Rýchlosť vozidla pre systém ACC s funkciou LSF: **Vozidlo zistené pred vami sa nachádza v dosahu systému ACC s funkciou LSF systém ACC s funkciou LSF funguje pri rýchlostiach do 180 km/h. V dosahu systému ACC s funkciou nie je zistené žiadne vozidlo systém ACC s funkciou LSF funguje pri rýchlosti 30 km/h alebo vyššie.**
- Zaradená poloha pre systém ACC s funkciou LSF: V polohe **D**.

► Adaptívny tempomat (ACC) s funkciou sledovania vozidiel pri nízkych rýchlostiach (LSF)

⚠ VÝSTRAHA

Nesprávne použitie systému ACC s funkciou LSF môže viesť k zrážke.

Systém ACC s funkciou LSF používajte len pri jazde po diaľnici a v dobrých poveternostných podmienkach.

⚠ VÝSTRAHA

Systém ACC s funkciou LSF disponuje obmedzenou schopnosťou brzdienia a vozidlo nemusí zastaviť včas, aby sa vyhlo zrážke s vozidlom, ktoré pred vami náhle zastaví.

Vždy buďte pripravení stlačiť brzdový pedál, ak si to budú podmienky vyžadovať.

Dôležité pripomenutie

Systém ACC s funkciou LSF má, rovnako ako iné systémy, svoje obmedzenia. Vždy, keď je to potrebné, používajte brzdový pedál a vždy dodržujte bezpečnú vzdialenosť medzi vašim vozidlom a ostatnými vozidlami.

Popisky týkajúce sa správnej manipulácie s radarovým snímačom nájdete na nasledujúcej strane.

► Radarový snímač Str. 594

Prečítajte si informácie o manipulácii s kamerou tvoriacou súčasť tohto systému.

► Kamera predného snímača Str. 592

■ Spôsob aktivácie systému

Ako použiť

■ Stlačte tlačidlo **MAIN** na volante

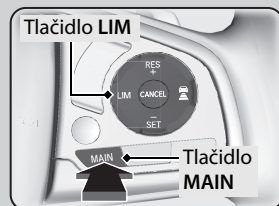

Ak sa zobrazuje iný prístrojový panel, stlačením tlačidla **LIM** zmeňte zobrazenie na zobrazenie systému ACC s funkciou LSF.

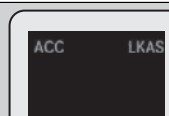

Na prístrojovom paneli sa rozsvieti indikátor ACC (zelený).
Systém ACC s funkciou LSF je pripravený na použitie.

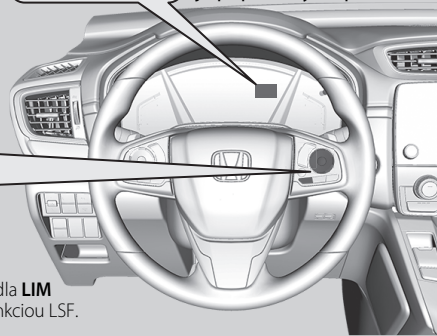

▶ Adaptívny tempomat (ACC) s funkciou sledovania vozidiel pri nízkych rýchlostiach (LSF)

Po stlačení tlačidla **MAIN** sa zapne alebo vypne systém ACC s funkciou LSF aj systém podpory riadenia vozidla v jazdnom pruhu (LKAS).

Systém ACC s funkciou LSF nemusí v určitých podmienkach správne fungovať.

▶ Podmienky a obmedzenia systému ACC s funkciou LSF Str. 560

Ak systém ACC s funkciou LSF nepoužívate: Adaptívny tempomat vypnete stlačením tlačidla **MAIN**. Tým sa zároveň vypne systém podpory riadenia vozidla v jazdnom pruhu (LKAS).

Nepoužívajte systém ACC s funkciou LSF za nasledujúcich podmienok:

- Na cestách s veľkou premávkou alebo počas jazdy v neustále sa zastavujúcej premávke.
- Na cestách s prudkými zákrutami.
- Na cestách s prudkými časťami smerujúcim nadol, pretože vozidlo môže na voľnobehu prekročiť nastavenú rýchlosť. V takých prípadoch systém ACC s funkciou LSF nepoužije brzdy na zachovanie nastavenej rýchlosti.
- Na cestách so zariadeniami na výber mýta alebo inými objektmi medzi dopravnými pruhmi alebo v oblastiach, kde sa parkuje alebo zariadeniami s prejazdom.

Nastavenie rýchlosti vozidla

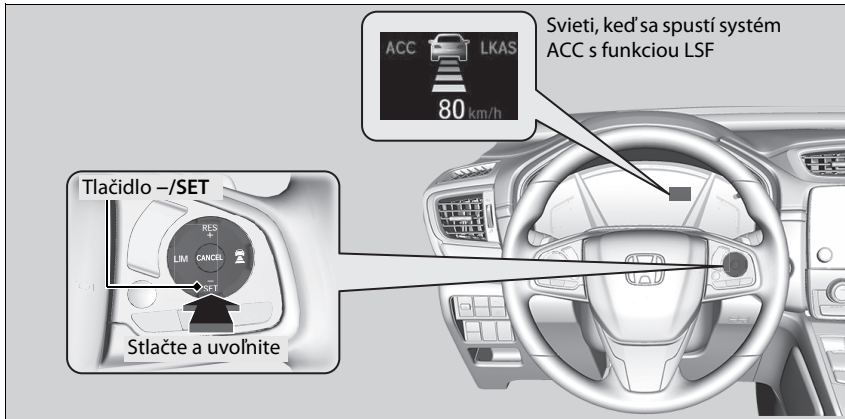

Keď jazdíte rýchlosťou približne 30 km/h alebo vyššou: Keď dosiahnete požadovanú rýchlosť, zložte nohu z pedála a stlačte tlačidlo -/SET. Po uvoľnení tlačidla sa nastavená rýchlosť stane stálou rýchlosťou a spustí sa systém ACC s funkciou LSF.

Pri jazde rýchlosťou nižšou ako približne 30 km/h: Ak sa vozidlo pohybuje a brzdový pedál nestlačíte, stlačením tlačidla sa nastavená rýchlosť zafixuje na približne 30 km/h bez ohľadu na aktuálnu rýchlosť vozidla.

Ak vozidlo stojí, rýchlosť vozidla môžete nastaviť aj so stlačeným brzdovým pedálom.

Adaptívny tempomat (ACC) s funkciou sledovania vozidiel pri nízkych rýchlostiach (LSF)

Po opätovnom pripojení 12-voltového akumulátora a aktivácii režimu napájania ZAPNUTÉ sa môžu nažltlo rozsvietiť indikátory – adaptívneho tempomatu (ACC) s funkciou sledovania vozidiel pri nízkych rýchlostiach (LSF), systému predchádzania vybočeniu z vozovky, asistenčného systému stability vozidla (VSA), vypnutia asistenčného systému stability vozidla (VSA), nízkeho tlaku v pneumatikách/systému výstrahy poklesu tlaku v pneumatikách, parkovacej brzdy a brzdového systému zmiernenia zrážky (CMBS) – spolu s hlásením v rozhraní s informáciami pre vodiča. Prejdite krátku vzdialenosť rýchlosťou vyššou ako 20 km/h. Všetky indikátory by mali zhasnúť. Ak niektorý z nich nezhasne, nechajte vozidlo skontrolovať u predajcu.

Nastavenie rýchlosti vozidla

Zobrazenú nastavenú rýchlosť môžete v rozhraní s informáciami pre vodiča alebo na obrazovke audiosystému/informačnej obrazovke prepínať medzi jednotkami km/h a mph.

➤ **Tachometer** Str. 144

➤ **Prispôbitelné funkcie** Str. 161, 398



Keď sa systém ACC s funkciou LSF spustí, v rozhraní s informáciami pre vodiča sa zobrazí ikona vozidla, pruhy odstupů a nastavená rýchlosť.

Keď používate adaptívny tempomat (ACC) s funkciou LSF, je aktivovaný asistent priamej jazdy (funkcia systému elektrického posilňovača riadenia). Povoľením systému riadenia na automatické vyrovnávanie bežných posunov riadenia systém priamej jazdy zjednodušuje udržanie priameho smeru vozidla.

Kedy sa aktivuje

■ Pred vami sa nachádza vozidlo

Systém ACC s funkciou LSF monitoruje, či vozidlo pred vami vstupuje do oblasti dosahu systému ACC s funkciou LSF. Ak sa zaznamená vstupujúce vozidlo, systém ACC s funkciou LSF zachová alebo zníži rýchlosť vášho vozidla tak, aby udržal nastavený odstup vozidla od vozidla pred ním.

➤ **Nastavenie alebo zmena nastaveného odstupe** Str. 564

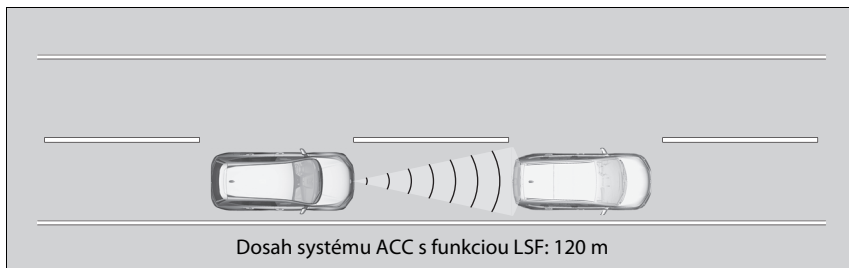

Keď sa pred vami zaznamená vozidlo s rýchlosťou nižšou, než je vaša nastavená rýchlosť, vaše vozidlo začne spomaľovať.

►► Kedy sa aktivuje

Ak vozidlo pred vami náhle spomalí alebo ak sa iné vozidlo náhle zaradí pred vaše vozidlo, zaznie zvuková signalizácia, v rozhraní s informáciami pre vodiča sa zobrazí hlásenie a zablikajú výstražné svetlá projekčného displeja*.

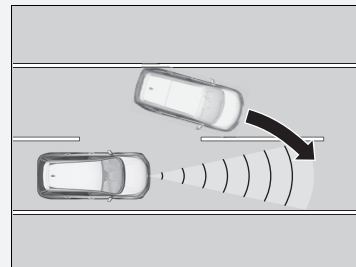

Stlačte brzdový pedál a udržiavajte vhodnú vzdialenosť od vozidla pred vami.

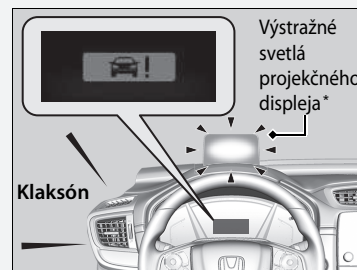

* Nie je k dispozícii u všetkých modelov

■ Pred vami sa nenachádza žiadne vozidlo



Vaše vozidlo si zachová nastavenú rýchlosť bez toho, aby ste museli mať nohu na brzdovom pedáli alebo plynovom pedáli.

Ak sa predtým pred vami zistilo vozidlo, ktoré vášmu vozidlu bránilo v jazde nastavenou rýchlosťou, systém ACC s funkciou LSF zrýchli vaše vozidlo na nastavenú rýchlosť a bude ju udržiavať.

■ Keď stlačíte plynový pedál

Dočasne môžete zvýšiť rýchlosť vozidla. V takomto prípade nebude k dispozícii žiadna zvuková ani vizuálna signalizácia, a to ani v prípade, ak sa bude v dosahu systému ACC s funkciou LSF nachádzať iné vozidlo.

Systém ACC s funkciou LSF ostane zapnutý, kým ho nevypnete. Po uvoľnení plynového pedála systém obnoví vhodnú rýchlosť na udržiavanie nastaveného odstup, kým je vozidlo pred vami v dosahu systému ACC s funkciou LSF.

▣ Kedy sa aktivuje

Aj keď je zaznamenaná vzdialenosť medzi vašim vozidlom a vozidlom pred vami krátka, v nasledujúcich prípadoch môže systém ACC s funkciou LSF začať zvyšovať rýchlosť vozidla:

- Vozidlo pred vami má takmer rovnakú alebo vyššiu rýchlosť než vaše vozidlo.
- Vozidlo, ktoré sa náhle zaradí pred vás, má vyššiu rýchlosť než vaše vozidlo a postupne sa vzdialenosť medzi vozidlami zväčšuje.

Zároveň je možné nastaviť zvukovú signalizáciu, keď vozidlo zaznamenané pred vami vstúpi alebo vystúpi z dosahu systému ACC s funkciou LSF. Zmeňte nastavenie **Pípnutie systému ACC upozorňujúce na rozpoznané vozidlo vpredu**.

▣ **Prispôsobiteľné funkcie** Str. 161, 398

Obmedzenia

Počas používania systému ACC s funkciou LSF môže byť na udržanie bezpečnej vzdialenosti potrebné použiť brzdu. Systém ACC s funkciou LSF okrem toho nemusí v určitých podmienkach fungovať.

▣ **Podmienky a obmedzenia systému ACC s funkciou LSF** Str. 560

■ **Vozidlo zistené pred vami je v dosahu systému ACC s funkciou LSF a spomalí až do zastavenia**



Vaše vozidlo automaticky zastaví. V rozhraní s informáciami pre vodiča sa zobrazí hlásenie



Keď vozidlo pred vami znova naštartuje, ikona vozidla v rozhraní s informáciami pre vodiča začne blikať. Ak stlačíte tlačidlo **RES/+** alebo **-/SET**, prípadne stlačíte plynový pedál, systém ACC s funkciou LSF sa znova aktivuje s predošlou nastavenou rýchlosťou.

Ak sa pred vami nenachádza žiadne vozidlo a vaše vozidlo ešte nepokračuje v jazde, stlačte plynový pedál a systém ACC s funkciou LSF sa znova aktivuje s predošlou nastavenou rýchlosťou.



ⓘ Vozidlo zistené pred vami je v dosahu systému ACC s funkciou LSF a spomalí až do zastavenia

⚠ VÝSTRAHA

Vystúpenie z vozidla, ktoré zastavilo počas fungovania systému ACC s funkciou LSF, môže mať za následok, že sa vozidlo pohne bez zásahu šoféra.

Vozidlo, ktoré sa pohybuje bez zásahu šoféra, môže spôsobiť nehodu s následkom vážnych alebo smrteľných zranení.

Nikdy nevystupujte z vozidla, keď ho zastavil systém ACC s funkciou LSF.

■ Podmienky a obmedzenia systému ACC s funkciou LSF

Systém sa môže v určitých podmienkach automaticky vypnúť, pričom sa zobrazí indikátor **ACC**. Niekoľko prípadov týchto podmienok je uvedených nižšie. Iné podmienky môžu spôsobiť zníženie účinnosti niektorých funkcií systému ACC.

📷 **Kamera predného snímača** Str. 592

■ Podmienky prostredia

Jazda v nepriaznivom počasí (dážď, hmla, sneh a pod.).

■ Podmienky vozovky

Jazda na zasneženej alebo mokrej vozovke (zakryté označenie jazdných pruhov, stopy po vozidlách, odrazené svetlá, rozprašovaná voda po vozovke, vysoký kontrast).

■ Podmienky vozidla

- Vonkajšia časť čelného skla je znečistená špinou, blatom, listami, mokrým snehom a pod.
- Neštandardný stav pneumatík alebo kolies (nesprávna veľkosť, rôzne veľkosti alebo konštrukcie, nesprávne nahustená pneumatika atď.).
- Teplota kamery je príliš vysoká.
- Je zatiahnutá parkovacia brzda.
- Keď je znečistená predná mriežka.
- Vozidlo je naklonené kvôli ťažkému nákladu alebo úpravám odpruženia.
- Pri nasadených snehových reťaziach.

📷 Podmienky a obmedzenia systému ACC s funkciou LSF

Ak je radarový snímač potrebné opraviť, odmontovať alebo ak utrpel prudký náraz, systém vypnite stlačením tlačidla **MAIN** a vozidlo vezmite k predajcovi.

Ak ste zistili akékoľvek neštandardné fungovanie systému (napr. sa výstražné hlásenie zobrazuje príliš často), nechajte vozidlo skontrolovať predajcovi.

■ Zhoršené podmienky zaznamenávania

- Iné vozidlo vám náhle skríži cestu.
- Vzdialenosť medzi vašim vozidlom a vozidlom pred vami je príliš krátka.
- Iné vozidlo sa nízkou rýchlosťou náhle zarádí pred vás a náhle zabrzdí.
- Keď intenzívne zrýchlite a vysokou rýchlosťou sa blížite k vozidlu pred vami.
- Vozidlo pred vami je motocykel, bicykel, skúter alebo iné menšie vozidlo.
- Keď sa pred vozidlom nachádzajú zvieratá.
- Keď jazdíte na točitej, kľukatej alebo zvlnenej ceste, na ktorej je pre snímač problematické správne rozpoznať vozidlo pred vami.

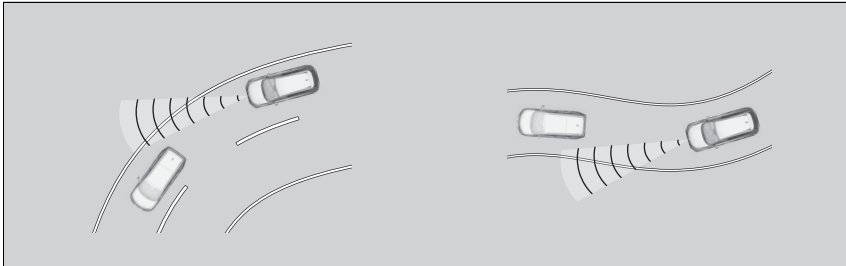

- Rýchlostný rozdiel medzi vašim vozidlom a vozidlom pred vami je mimoriadne veľký.
- Vozidlo prichádzajúce zo smeru oproti náhle prejde pred vás.
- Vaše vozidlo náhle vojde do cesty vozidlu idúcemu oproti.

- Pri jazde po úzkom kovovom moste.

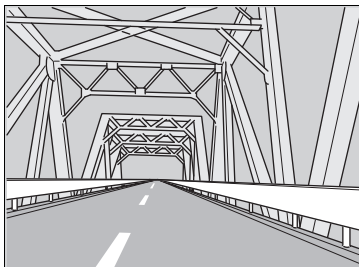

- Ak vozidlo pred vami náhle zabrzdí.
- Ak má vozidlo pred vami neštandardný tvar.



Snímač rozpoznáva hornú časť
prázdneho nákladného vozidla.

Dodávka,
cisternové
vozidlo atď.

- Ak vaše vozidlo alebo vozidlo pred vami jazdí na niektorom okraji pruhu.

Nastavenie rýchlosti vozidla

Pomocou tlačidla **RES/+** alebo **-/SET** na volante zvýšte alebo znížte rýchlosť vozidla.

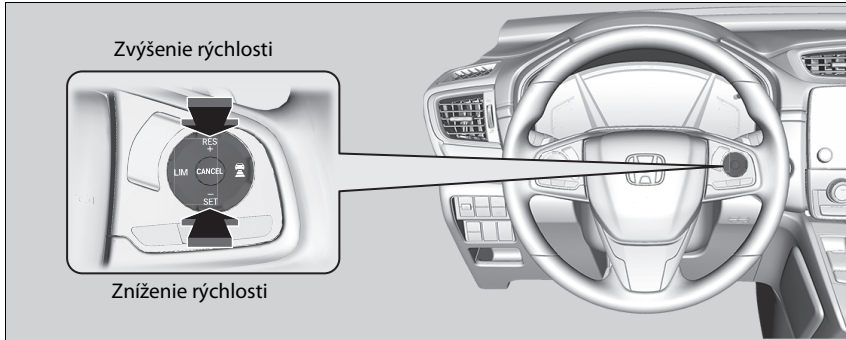

- Po každom stlačení tlačidla **RES/+** alebo **-/SET** sa rýchlosť vozidla zvýši alebo zníži približne o 1 km/h.
- Ak stlačíte a podržíte tlačidlo **RES/+** alebo **-/SET**, rýchlosť vozidla sa zvýši alebo zníži o približne 10 km/h.

Nastavenie rýchlosti vozidla

Ak je rýchlosť zaznamenaného vozidla pred vami nižšia než vyššia nastavená rýchlosť vášho vozidla, systém ACC s funkciou LSF nemusí zvýšiť rýchlosť vášho vozidla. Cieľom je zachovať nastavený odstup medzi vašim vozidlom a vozidlom pred vami.

Keď stlačíte plynový pedál a následne stlačíte a uvoľníte tlačidlo **-/SET**, nastaví sa aktuálna rýchlosť vozidla.

■ Nastavenie alebo zmena nastaveného odstu

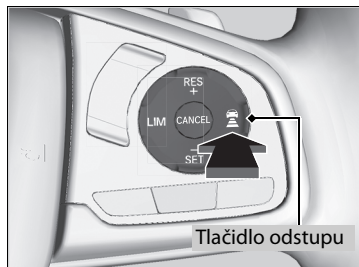





Stlačením tlačidla  (Odstup) zmeníte nastavený odstup systému ACC s funkciou LSF.

Po každom stlačení tlačidla sa nastavenie odstu (vzdialenosti za vozidlom zisteným pred vami) prepína medzi krátkym, stredným, dlhým a veľmi dlhým odstupom.

Vyberte najvhodnejšie nastavenie odstu podľa konkrétnych jazdných podmienok. Dodržujte pritom všetky požiadavky na odstup vozidiel stanovené miestnymi predpismi.

Čím vyššiu nastavenú rýchlosť vozidla vyberiete, tým dlhšia bude hodnota krátkeho, stredného, dlhého alebo veľmi dlhého odstup. Pozrite si nasledujúce príklady.

Nastavený odstup		Keď je nastavená rýchlosť:	
		80 km/h	104 km/h
Krátky		24,7 metra 1,1 s	31,5 metra 1,1 s
Stredný		34,2 metra 1,5 s	43,4 metra 1,5 s
Dlhý		46,8 metra 2,1 s	60,8 metra 2,1 s
Extra dlhý		63,5 metra 2,9 s	83,4 metra 2,9 s

Keď vaše vozidlo automaticky zastaví, pretože zistilo, že vozidlo pred vami zastavilo, vzdialenosť medzi oboma vozidlami sa bude líšiť v závislosti od nastavenia odstup systému ACC s funkciou LSF.

► Nastavenie alebo zmena nastaveného odstup

Vodič musí za každých okolností udržiavať dostatočnú brzdnú vzdialenosť od vozidla idúceho pred ním. Upozorňujeme, že minimálne vzdialenosti alebo časy odstupov medzi vozidlami môžu byť predpísané vyhláškou o cestnej premávke platnou v danej krajine a je povinnosťou vodiča dodržiavať takéto zákonné predpisy.

Zrušenie

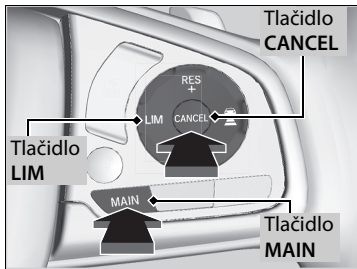

Ak chcete zrušiť systém ACC s funkciou LSF, vykonajte jednu z týchto činností:

- Stlačte tlačidlo **CANCEL**.
- Stlačte tlačidlo **MAIN**.
 - ▶ Indikátor systému ACC s funkciou LSF (zelený) zhasne.
- Stlačte tlačidlo **LIM**.
- Keď sa vozidlo hýbe smerom dopredu, stlačte brzdový pedál.

Zrušenie

Obnovenie predchádzajúcej nastavenej rýchlosti: Po zrušení systému ACC s funkciou LSF môžete obnoviť predchádzajúcu nastavenú rýchlosť, kým sa zobrazuje. Stlačte tlačidlo **RES/+**.

Nastavenú rýchlosť nie je možné nastaviť ani obnoviť, ak bol systém ACC s funkciou LSF vypnutý tlačidlom **MAIN**. Stlačením tlačidla **MAIN** aktivujte systém a potom nastavte požadovanú rýchlosť.

■ Automatické zrušenie

Keď sa systém ACC s funkciou LSF automaticky zruší, zaznie zvuková signalizácia a v rozhraní s informáciami pre vodiča sa zobrazí hlásenie. Automatické zrušenie systému ACC s funkciou LSF môže spôsobiť ktorákoľvek z nasledujúcich podmienok:

- Nepriaznivé počasie (dážď, hmla, sneh a pod.)
- Keď je znečistený radarový snímač na prednej mriežke.
- Vozidlo pred vami nie je možné rozpoznať.
- Zistí sa abnormálny stav pneumatík alebo sa pneumatiky začnú šmykať.
- Jazda na horských cestách alebo dlhodobá jazda v teréne.
- Náhly pohyb volantu.
- Keď sa aktivuje funkcia ABS, VSA alebo CMBS.
- Keď sa rozsvieti indikátor systému ABS alebo VSA.
- Keď vozidlo zastaví na veľmi prudkom svahu.
- Keď manuálne zatiahnete parkovaciu brzdu.
- Ak je vozidlo zaznamenané v dosahu systému ACC s funkciou LSF príliš blízko k vášmu vozidlu.
- Kamera za spätným zrkadlom alebo oblasť okolo kamery, vrátane čelného skla, je znečistená.
- Keď prekročíte maximálnu nosnosť.
- Keď budete prechádzať uzavretým priestorom, ako je napríklad tunel.

Automatické zrušenie systému ACC s funkciou LSF môžu spôsobiť aj nasledujúce príčiny. V takýchto prípadoch sa automaticky aktivuje parkovacia brzda.

- Odopne sa bezpečnostný pás vodiča, keď vozidlo stojí.
- Vozidlo stojí dlhšie ako 10 minút.
- Systém napájania sa vypne.

☒ Automatické zrušenie

Aj keď sa systém ACC s funkciou LSF zrušil automaticky, napriek tomu môžete obnoviť predchádzajúcu nastavenú rýchlosť. Počkajte, kým sa odstráni stav, ktorý spôsobil zrušenie systému ACC s funkciou LSF, a potom stlačte tlačidlo **-/SET**.

■ Funkcia inteligentného adaptívneho tempomatu

Poskytuje včasnú predpoveď v prípade situácií, kedy sa pred vás zaradi druhé vozidlo. Keď je aktivovaný systém ACC s funkciou LSF, systém zistí, že vozidlo jazdiace v príľahlom pomalšom pruhu sa chce zaradiť pred vás a vopred upraví rýchlosť vášho vozidla.

■ Spôsob fungovania systému

Radarový snímač umiestnený v prednej mriežke sníma vozidlá pred vami vrátane tých, ktoré jazdia v príľahlom pruhu, a kamera za spätným zrkadlom sníma označenia v jazdnom pruhu.

Tento systém vylepšuje sledovanie systému ACC s funkciou LSF; včas prispôbi rýchlosť vášho vozidla pomocou predbežného predvídania situácie, v ktorej vozidlo jazdiace v príľahlom pomalšom jazdnom pruhu dobehne pomalšie vozidlo pred ním a prejde do druhého pruhu, aby sa zaradilo pred vás.

Ak systém predpovedá takúto situáciu, kedy sa pred vás zaradi druhé vozidlo, vaše vozidlo mierne spomalí. Pri zistení takéhoto vozidla sa vaša rýchlosť bude znižovať podľa vozidla, ktoré sa zaraďuje pred vás.

Keď systém upravuje vašu rýchlosť, v rozhraní s informáciami pre vodiča sa zobrazí ikona vozidla, ktoré sa zaraďuje pred vás, čo znamená, že systém je aktívny.

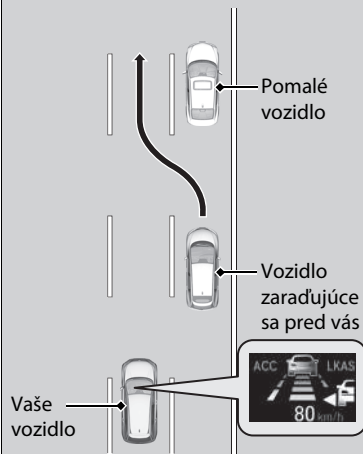

Vyobrazený je typ s ľavostranným riadením.

■ Spôsob aktivovania systému

Ak má vozidlo zaraďujúce sa pred vás vyššiu rýchlosť ako vozidlo pred ním a vaše vozidlo má vyššiu rýchlosť ako vozidlo, ktoré sa zaraďuje pred vás (t. j. keď musíte spomaliť), systém ACC s funkciou LSF bude predvídať toto obiehajúce vozidlo a upraví rýchlosť vášho vozidla.

Systém sa aktivuje, ak sú splnené všetky nasledujúce podmienky:

- Keď je aktivovaný systém ACC s funkciou LSF.
- Keď jazdíte po ceste s viacerými jazdnými pruhmi.
- Keď je rýchlosť vášho vozidla medzi 80 km/h a približne 180 km/h.
- Vozidlo sa pohybuje po rovnej ceste alebo ceste s miernymi zákrutami.
- Smerové signály sú vypnuté.
- Nie je stlačený brzdový pedál.
- Ak sa vozidlo zaraďí z pomalšieho jazdného pruhu.

■ Zapnutie a vypnutie inteligentného adaptívneho tempomatu

Systém môžete zapínať a vypínať pomocou rozhrania s informáciami pre vodiča.

📄 **Prispôsobiteľné funkcie** Str. 161, 398

📄 Funkcia inteligentného adaptívneho tempomatu

Ak sa premávka zmení z pravostranného na ľavostranné riadenie, jazdou po ceste s približujúcou sa premávkou v určitej vzdialenosti sa automaticky prepne zisťovanie jazdného pruhu z pravej na ľavú stranu.

Inteligentný adaptívny tempomat sa nemusí aktivovať v nasledujúcich podmienkach:

- Ak je rýchlostný rozdiel medzi zaraďujúcim sa vozidlom a vozidlom pred ním v príslušnom jazdnom pruhu malý
- Ak je rýchlostný rozdiel medzi zaraďujúcim sa vozidlom a vaším vozidlom malý (t. j. úprava rýchlosti nie je potrebná)
- Ak sa vozidlo jednoducho zaraďí pred vaše vozidlo bez toho, aby sa pred ním v príslušnom jazdnom pruhu nachádzalo nejaké vozidlo
- Ak sa vozidlo zaraďí z rýchlejšieho jazdného pruhu

Systém podpory riadenia vozidla v jazdnom pruhu (LKAS)

Vykonáva zásah do riadenia s cieľom udržať vozidlo uprostred rozpoznaného jazdného pruhu a poskytuje hmatové, zvukové a vizuálne upozornenie v prípade, ak vozidlo opustí svoj jazdný pruh.

■ **Hmatové, zvukové a vizuálne upozornenia**
Rýchle vibrovanie volantu, zvuková výstraha a výstražné zobrazenie na displeji upozornia vodiča, že vozidlo opúšťa rozpoznávaný jazdný pruh.

■ **Kamera predného snímača**
Monitoruje čiary jazdného pruhu

■ **Asistent zásahu do riadenia**
Systém aplikuje krútiaci moment na riadenie na udržanie vozidla medzi ľavou a pravou čiarou jazdného pruhu. Keď sa vozidlo začne približovať k niektorej z čiar jazdného pruhu, aplikovaný krútiaci moment sa zosilní.

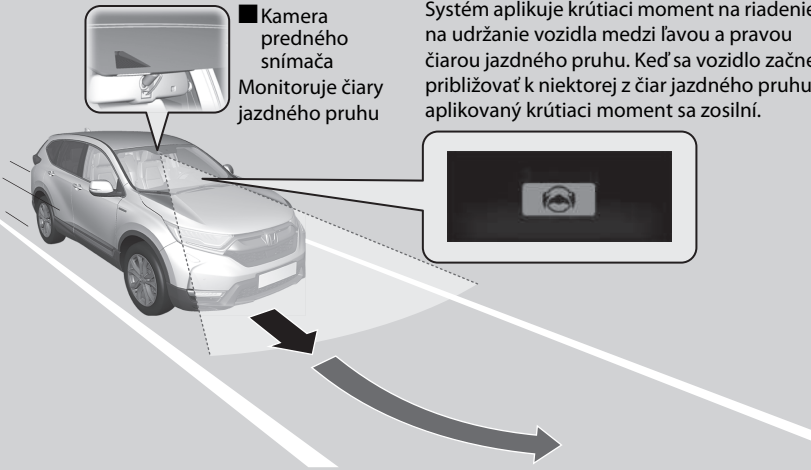

Keď na zmenu jazdných pruhov použijete smerové signály, činnosť systému sa pozastaví a obnoví sa po vypnutí smerových signálov.
Ak zmeníte jazdný pruh bez použitia smerových signálov, upozornenia systému LKAS sa aktivujú a na riadenie bude vyvinutý krútiaci moment.

▶▶ Systém podpory riadenia vozidla v jazdnom pruhu (LKAS)

▼ **Dôležité bezpečnostné informácie**

Systém LKAS slúži len ako doplnok na zvýšenie komfortu vodiča. Nie je to náhrada za riadenie vozidla. Tento systém nebude fungovať, ak zložíte ruky z volantu alebo ak budete riadiť vozidlo nesprávnym spôsobom.

▶ **Výstražné a informačné hlásenia rozhrania s informáciami pre vodiča** Str. 123

Neumiestňujte žiadne predmety na prístrojový panel. Predmety sa môžu odrážať na čelnom skle a brániť tak snímaniu jazdných pruhov.

Systém LKAS vás upozorní iba v prípade, keď zistí, že vozidlo opúšťa jazdný pruh bez použitia smerového signálu. Systém LKAS nemusí rozpoznať všetky označenia alebo opustenia jazdného pruhu. Presnosť sa líši v závislosti od počasia, rýchlosti a stavu označenia jazdného pruhu.

Je vždy vašou zodpovednosťou viesť vozidlo bezpečne a predchádzať zrážkam.

Systém LKAS je vhodný na používanie na diaľniciach alebo na cestách so stredovým deliacim pásom.

Systém LKAS nemusí správne fungovať alebo môže fungovať nesprávne v určitých situáciách:

▶ **Podmienky a obmedzenia systému LKAS** Str. 575

Prečítajte si informácie o manipulácii s kamerou tvoriacou súčasť tohto systému.

▶ **Kamera predného snímača** Str. 592

■ Funkcia asistenta zachovania jazdného pruhu

Poskytuje asistenciu pri udržaní vozidla v strede jazdného pruhu. Keď sa vozidlo priblíži k bielej alebo žltej čiare, odpor elektrického posilňovača riadenia sa zvýši.

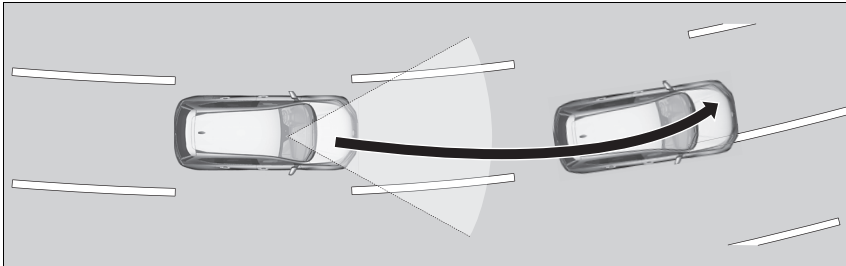

■ Funkcia upozornenia opustenia jazdného pruhu (LDW)

Ak vozidlo vstúpi do varovnej zóny, systém LKAS vás upozorní jemnou vibráciou volantu, zvukovou výstrahou a výstražným zobrazením.

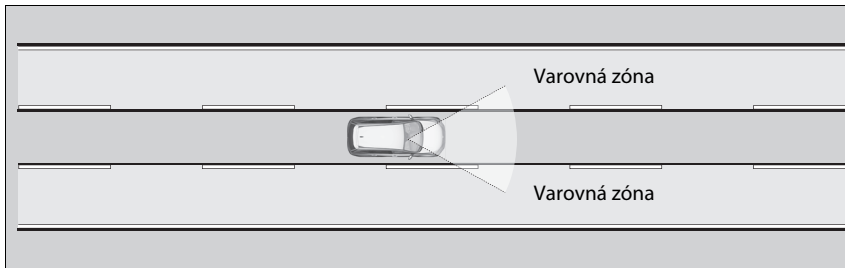

▣ Systém podpory riadenia vozidla v jazdnom pruhu (LKAS)

Systém LKAS nemusí fungovať podľa určenia, ak sa používa v často prerušovanej premávke alebo na cestách s prudkými zákrutami.

Ak zlyhá rozpoznávanie jazdných pruhov, systém bude dočasne nefunkčný. Po rozpoznaní jazdného pruhu sa systém automaticky obnoví.

■ Kedy je možné tento systém používať

Systém je možné používať po splnení nasledujúcich podmienok.

- Jazdný pruh, v ktorom jazdíte, má rozpoznateľné označenia na oboch stranách a vozidlo sa nachádza v strede jazdného pruhu.
- Vozidlo sa pohybuje rýchlosťou v rozmedzí približne 72 až 185 km/h.
- Jazdíte na rovnej ceste alebo ceste s miernymi zákrutami.
- Smerové signály sú vypnuté.
- Nie je stlačený brzdový pedál.
- Stierače nie sú v režime vysokej rýchlosti.

■ Spôsob aktivácie systému

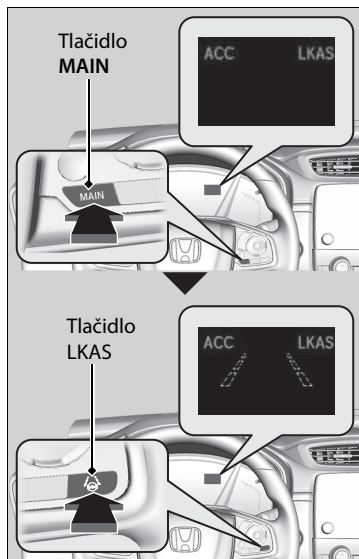

1. Stlačte tlačidlo **MAIN**.

- ▶ Systém LKAS sa nachádza v rozhraní s informáciami pre vodiča. Systém je pripravený na používanie.

2. Stlačte tlačidlo **LKAS**.

- ▶ V rozhraní s informáciami pre vodiča sa zobrazia čiary jazdného pruhu. Systém sa aktivuje.

▣ Kedy je možné tento systém používať

Ak sa vozidlo presunie k ľavej alebo pravej čiare jazdného pruhu v dôsledku aplikácie krútiaceho momentu systémom, vypnite systém LKAS a požiadajte predajcu o kontrolu vozidla.

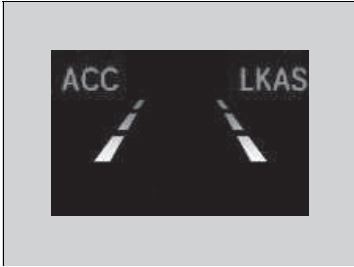

3. Počas jazdy sa snažte udržiavať vozidlo v blízkosti stredu jazdného pruhu.
 - Keď systém začne po rozpoznaní ľavého a pravého označenia jazdného pruhu znova fungovať, prerušované vonkajšie čiary sa zmenia na súvislé.

Zrušenie

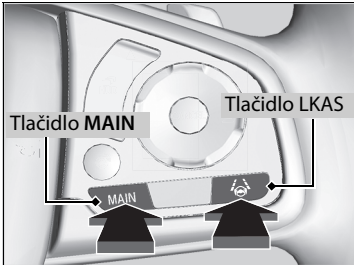

Zrušenie systému LKAS:
Stlačte tlačidlo **MAIN** alebo tlačidlo LKAS.

Systém LKAS sa vypne vždy, keď vypnete systém napájania, aj keď ste ho pri poslednej jazde zapli.

Zrušenie

Stlačením tlačidla **MAIN** zapnete a vypnete aj systém ACC s funkciou LSF.

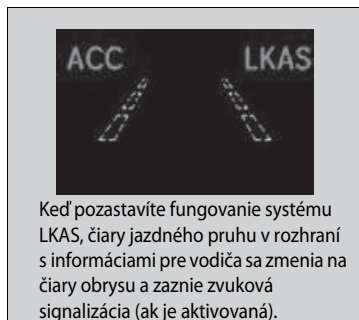

■ Fungovanie systému sa pozastaví v nasledujúcich prípadoch:

- Nastavte stierače do polohy **HI**.
 - ▶ Po vypnutí stieračov alebo nastavení do polohy **LO** sa obnoví činnosť systému LKAS.

Modely so stieračmi s funkciou automatického prerušovaného stierania

- Prepnete spínač stieračov do polohy **AUTO** a stierače budú fungovať pri vysokej rýchlosti.
 - ▶ Systém LKAS sa obnoví, keď sa stierače zastavia alebo budú fungovať pri nízkej rýchlosti.

Všetky modely

- Znížte rýchlosť vozidla na 64 km/h alebo nižšiu.
 - ▶ Zvýšením rýchlosti vozidla na 72 km/h alebo viac sa obnoví činnosť systému LKAS.
- Stlačte brzdový pedál.
 - ▶ Činnosť systému LKAS sa obnoví a systém znova začne detegovať čiary jazdného pruhu po uvoľnení brzdového pedála.

■ Fungovanie systému LKAS sa môže automaticky pozastaviť v nasledujúcich prípadoch:

- Systému sa nepodarí detegovať čiary jazdného pruhu.
- Rýchlo otočíte volantom.
- Vozidlo riadite nesprávnym spôsobom.
- Pri jazde ostrými zákrutami.
- Pri jazde vyššou rýchlosťou, približne 185 km/h.
- Systém predchádzania vybočeniu z vozovky je aktivovaný.

Keď uvedené situácie pominú, systém LKAS automaticky obnoví svoju činnosť.

■ Systém LKAS sa môže automaticky vypnúť v nasledujúcich prípadoch:

- Teplota kamery je extrémne vysoká alebo nízka.
- Kamera za spätným zrkadlom alebo oblasť okolo kamery, vrátane čelného skla, je znečistená.
- Aktivuje sa systém ABS alebo VSA.

Ak sa systém LKAS automaticky vypne, zaznie zvuková signalizácia.

■ Podmienky a obmedzenia systému LKAS

Systém nemusí v určitých podmienkach zaznamenať označenie pruhov a nemusí byť schopný udržať vozidlo v strede pruhu. Medzi tieto podmienky patria:

■ Podmienky prostredia

- Jazda v nepriaznivom počasí (dážď, hmla, sneh a pod.).
- Náhle zmeny medzi svetlom a tmou, napríklad vjazd do tunela alebo výjazd z neho.
- Malý kontrast medzi čiarami jazdných pruhov a povrchom vozovky.
- Jazda do oslabeného slnečného svetla (napr. východ alebo západ slnka).
- Na vozovke sa odráža silné svetlo.
- Jazda v tieňoch stromov, budov atď.
- Tiene príľahlých objektov, ktoré sú rovnobežné s označeniami jazdných pruhov.
- Objekty alebo štruktúry na vozovke, ktoré sa dajú nesprávne interpretovať ako označenia jazdných pruhov.
- Odrazy na vnútornej strane čelného skla.
- Jazda potme alebo v tmavých miestach, ako sú tunely.

■ Podmienky vozovky

- Jazda na zasneženej alebo mokrej vozovke (zakryté označenie jazdných pruhov, stopy po vozidlách, odrazené svetlá, rozprašovaná voda po vozovke, vysoký kontrast).
- Jazda na ceste s dočasnými označeniami jazdných pruhov.
- Nevýrazné, viacnásobné alebo rôzne označenia jazdných pruhov viditeľné na vozovke z dôvodu opráv cesty, prípadne staré označenia jazdných pruhov.

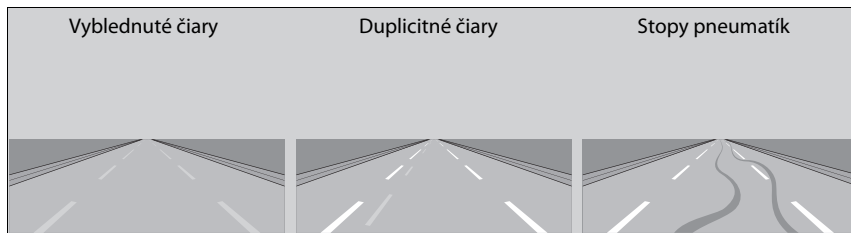

- Vozovka má zbiehajúce sa, rozdeľujúce sa alebo križujúce sa jazdné pruhy (napr. na križovatke alebo prechode pre chodcov).
- Označenia jazdných pruhov sú mimoriadne úzke, široké alebo sa menia.

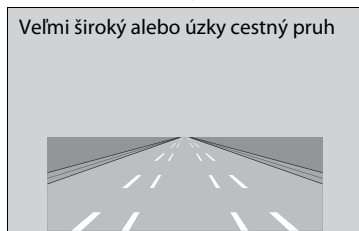

- Vozidlo pred vami sa pohybuje v blízkosti označení jazdných pruhov.
- Cesta je kopcovitá alebo vozidlo prichádza k hrebeňu kopca.
- Jazda po nerovných alebo nedláždených cestách alebo po hrboľatých povrchoch.

- Keď sú objekty na ceste (obrubník, zvodidlá, pylóny atď.) sa javia ako biele čiary (alebo žlté čiary).
- Pri jazde na cestách s dvojítmí jazdnými pruhmi.

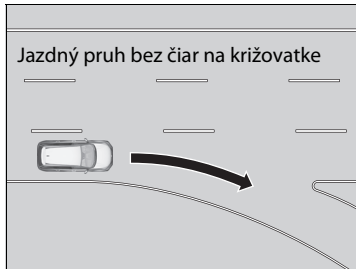

■ Podmienky vozidla

- Sklá svetlometov sú znečistené alebo sú nesprávne nastavené svetlomety.
- Vonkajšia časť čelného skla je postriekaná alebo znečistená špinou, blatom, listami, mokrým snehom a pod.
- Vnútorňa strana čelného skla je zahmlená.
- Teplota kamery je príliš vysoká.
- Neštandardný stav pneumatík alebo kolies (nesprávna veľkosť, rôzne veľkosti alebo konštrukcie, nesprávne nahustená pneumatika atď.).
- Vozidlo je naklonené kvôli ťažkému nákladu alebo úpravám odpruženia.
- Vozidlo ťahá príves.

Systém predchádzania vybočeniu z vozovky

Upozorní vás a poskytne asistenciu, keď systém zistí, že vaše vozidlo môže neúmyselne prekročiť rozpoznané značenia jazdného pruhu alebo okraj chodníka alebo úplne vybočiť z vozovky.

Spôsob fungovania systému

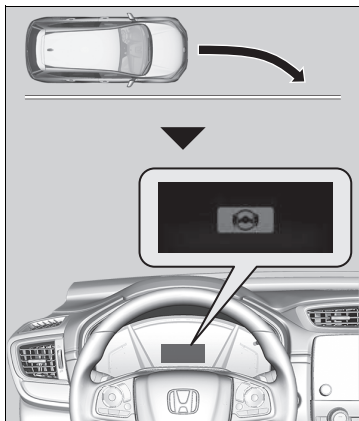

Predná kamera za spätným zrkadlom monitoruje ľavé a pravé značenie jazdného pruhu (biele alebo žlté) a vonkajší okraj chodníka (lemovaný trávou alebo štrkom). Ak sa vaše vozidlo príliš približuje k rozpoznávanému značeniu jazdného pruhu alebo vonkajšiemu okraju chodníka (lemovanému trávou alebo štrkom) bez aktivovaného smerového signálu, okrem vizuálneho upozornenia aplikuje na riadenie krútiaci moment a upozorní vás rýchlymi vibráciami na volante, čím vám pomôže, aby ste ostali v rozpoznanom jazdnom pruhu. Ak systém určí, že vozidlo prejde za okraj chodníka, upozorní vodiča zvukovou výstrahou namiesto vibrácie volantu.

► **Prispôbitelné funkcie** Str. 161, 398

V rozhraní s informáciami pre vodiča sa ako vizuálne upozornenie zobrazí hlásenie .

►► Systém predchádzania vybočeniu z vozovky

Dôležitá bezpečnostná informácia

Tak, ako všetky asistenčné systémy, aj systém predchádzania vybočeniu z vozovky má určité obmedzenia.

Ak sa budete na systém predchádzania vybočeniu z vozovky spoliehať príliš, môže dôjsť k zrážke. Je vždy vašou zodpovednosťou udržať vozidlo v rámci vášho jazdného pruhu.

Systém predchádzania vybočeniu z vozovky vás upozorní len v prípade, že opustíte jazdný pruh bez smerového signálu. Systém predchádzania vybočeniu z vozovky nemusí rozpoznáť všetky vodorovné značenia ani všetky vybočenia z jazdného pruhu alebo diaľnice. Jeho presnosť závisí od počasia, rýchlosti a stavu vodorovného značenia na vozovke. Je vždy vašou zodpovednosťou viesť vozidlo bezpečne a predchádzať zrážkam.

Prečítajte si informácie o manipulácii s kamerou tvoriacou súčasť tohto systému.

► **Kamera predného snímača** Str. 592

Systém predchádzania vybočeniu z vozovky nemusí fungovať správne alebo môže fungovať nesprávne v určitých situáciách:

► **Podmienky a obmedzenia systému predchádzania vybočeniu z vozovky** Str. 582

V niektorých situáciách nemusíte spozorovať fungovanie systému predchádzania vybočeniu z vozovky, pretože obsluhujete vozidlo alebo v dôsledku povrchu cesty.

Ak systém určí, že jeho zásah do riadenia je nedostatočný na udržanie vozidla na ceste, môže použiť brzdy.

▶ Brzdenie sa použije len v prípade, ak je pruh označený neprerušovanými čiarami.

Systém zruší asistenčné úkony, keď otočíte volantom, aby ste neprekročili rozpoznané značenia jazdného pruhu.

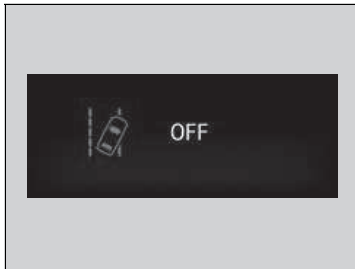

Ak systém niekoľkokrát zasiahne bez detekcie reakcie vodiča, pípnutím vás upozorní. Potom sa asistencia s riadením systému predchádzania vybočeniu z vozovky dočasne vypne a ozve sa iba výstražný signál.



Po niekoľkých minútach sa zobrazí hlásenie uvedené vľavo a systém predchádzania vybočeniu z vozovky sa plne obnoví.

System predchádzania vybočeniu z vozovky

Ak je systém LKAS vypnutý a pomocou rozhrania s informáciami pre vodiča ste vybrali prispôsobenú možnosť **Normálne** alebo **Skoré**, hlásenie nižšie sa zobrazí, ak systém určí, že je možné, že vaše vozidlo prejde cez rozpoznané značenie jazdného pruhu alebo vonkajší okraj chodníka (na trávnaté alebo štrkové ohraničenie). Ak ste však vybrali možnosť **Oneskorené**, toto hlásenie sa zobrazí len v prípade, že vozidlu hrozí prekročenie vonkajšieho okraja chodníka.

▶ **Prispôsobiteľné funkcie** Str. 161, 398



■ Spôsob aktivovania systému

Systém je pripravený začať vyhľadávať jazdný pruh, keď sú splnené všetky tieto podmienky:

- Vozidlo sa pohybuje rýchlosťou v rozmedzí približne 72 až 180 km/h.
- Vozidlo sa pohybuje po rovnej ceste alebo ceste s miernymi zákrutami.
- Smerové signály sú vypnuté.
- Nie je stlačený brzdový pedál.
- Stierače nie sú v režime nepretržitej prevádzky.
- Vozidlo nezrýchľuje ani nebrzdí a volant sa neotáča.
- Systém zistil, že vodič aktívne nezrýchľuje, nebrzdí ani neotáča volantom.

▶▶ Spôsob aktivovania systému

Systém predchádzania vybočeniu z vozovky sa môže automaticky vypnúť, pričom indikátor  sa rozsvieti a ostane svietiť.

▶ **Indikátory** Str. 114

Fungovanie systému predchádzania vybočeniu z vozovky môže byť ovplyvnené, ak vozidlo:

- nejazdí v jazdnom pruhu,
- prechádza vnútorným okrajom zákruty alebo po vonkajšej strane jazdného pruhu,
- jazdí v úzkom jazdnom pruhu.

Zapnutie a vypnutie systému predchádzania vybočeniu z vozovky

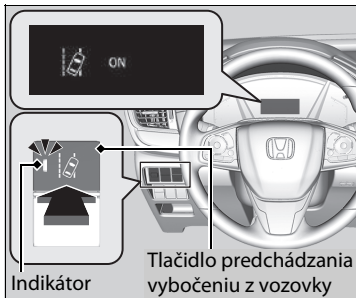

Stlačením tlačidla systému predchádzania vybočeniu z vozovky systém zapnete alebo vypnete.

- ▶ Indikátor v tlačidle sa rozsvieti a po zapnutí systému sa v rozhraní s informáciami pre vodiča zobrazí hlásenie.

▶▶ Zapnutie a vypnutie systému predchádzania vybočeniu z vozovky

Ak ste z prispôbených možností prostredníctvom rozhrania s informáciami pre vodiča alebo obrazovky audiosystému/informačnej obrazovky vybrali možnosť **Len výstraha**, systém neovláda volant ani brzdenie.

▶ **Prispôbitelné funkcie** Str. 161, 398

Po opätovnom pripojení 12-voltového akumulátora a aktivácii režimu napájania ZAPNUTÉ sa môžu nažlto rozsvietiť indikátory – adaptívneho tempomatu (ACC) s funkciou sledovania vozidiel pri nízkych rýchlostiach (LSF), systému predchádzania vybočeniu z vozovky, asistenčného systému stability vozidla (VSA), vypnutia asistenčného systému stability vozidla (VSA), nízkeho tlaku v pneumatikách/systému výstrahy poklesu tlaku v pneumatikách, parkovacej brzdy a brzdového systému zmiernenia zrážky (CMBS) – spolu s hlásením v rozhraní s informáciami pre vodiča. Prejdite krátku vzdialenosť rýchlosťou vyššou ako 20 km/h. Všetky indikátory by mali zhasnúť. Ak niektorý z nich nezhasne, nechajte vozidlo skontrolovať u predajcu.

■ Podmienky a obmedzenia systému predchádzania vybočeniu z vozovky

V určitých podmienkach systém nemusí správne detegovať označenia jazdného pruhu a polohu vozidla. Niekoľko prípadov týchto podmienok je uvedených nižšie.

■ Podmienky prostredia

- Jazda v nepriaznivom počasí (dážď, hmla, sneh a pod.).
- Náhle zmeny medzi svetlom a tmou, napríklad vjazd do tunela alebo výjazd z neho.
- Malý kontrast medzi čiarami jazdných pruhov a povrchom vozovky.
- Jazda do oslabeného slnečného svetla (napr. východ alebo západ slnka).
- Na vozovke sa odráža silné svetlo.
- Jazda v tieňoch stromov, budov atď.
- Tiene priľahlých objektov, ktoré sú rovnobežné s označeniami jazdných pruhov.
- Objekty alebo štruktúry na vozovke, ktoré sa dajú nesprávne interpretovať ako označenia jazdných pruhov.
- Odrazy na vnútornej strane čelného skla.
- Jazda potme alebo v tmavých miestach, ako sú tunely.
- Vonkajší okraj chodníka je ohraničený predmetmi alebo materiálmi inými než tráva alebo štrk.

■ Podmienky vozovky

- Jazda na zasneženej alebo mokrej vozovke (zakryté označenie jazdných pruhov, stopy po vozidlách, odrazené svetlá, rozprašovaná voda po vozovke, vysoký kontrast).
- Jazda na ceste s dočasnými označeniami jazdných pruhov.
- Nevýrazné, viacnásobné alebo rôzne označenia jazdných pruhov viditeľné na vozovke z dôvodu opráv cesty, prípadne staré označenia jazdných pruhov.
- Vozovka má zbiehajúce sa, rozdeľujúce sa alebo križujúce sa jazdné pruhy (napr. na križovatke alebo prechode pre chodcov).
- Označenia jazdných pruhov sú mimoriadne úzke, široké alebo sa menia.
- Vozidlo pred vami sa pohybuje v blízkosti označení jazdných pruhov.
- Cesta je kopcovitá alebo vozidlo prichádza k hrebeňu kopca.
- Jazda po nerovných alebo nedláždzených cestách alebo po hrbolatých povrchoch.
- Keď sú objekty na ceste (obrubník, zvodidlá, pylóny atď.) sa javia ako biele čiary (alebo žlté čiary).
- Pri jazde na cestách s dvojíťmi jazdnými pruhmi.

■ Podmienky vozidla

- Sklá svetlometov sú znečistené alebo sú nesprávne nastavené svetlomety.
- Vonkajšia časť čelného skla je postriekaná alebo znečistená špinou, blatom, listami, mokrým snehom a pod.
- Vnútoraná strana čelného skla je zahmlená.
- Teplota kamery je príliš vysoká.
- Neštandardný stav pneumatík alebo kolies (nesprávna veľkosť, rôzne veľkosti alebo konštrukcie, nesprávne nahustená pneumatika atď.).
- Vozidlo je naklonené kvôli ťažkému nákladu alebo úpravám odpruženia.
- Pri nasadených snehových reťaziach.
- Vozidlo ťahá príves.

Systém rozpoznávania dopravných značiek (TSR)

Pripomína informácie o dopravných značkách, ktoré ste s vozidlom práve minuli, napríklad aktuálne rýchlostné obmedzenie alebo zákaz predbehovania, a zobrazuje ich v rozhraní s informáciami pre vodiča a na projekčnom displeji*.

Spôsob fungovania systému

Keď kamera umiestnená za spätným zrkadlom zachytí počas jazdy dopravnú značku, systém zobrazí tie dopravné značky, ktoré rozpozná ako dopravné značky určené pre vaše vozidlo. Kým neuplynie stanovený čas alebo vozidlo neprejde stanovenú vzdialenosť, zobrazuje sa ikona dopravnej značky.

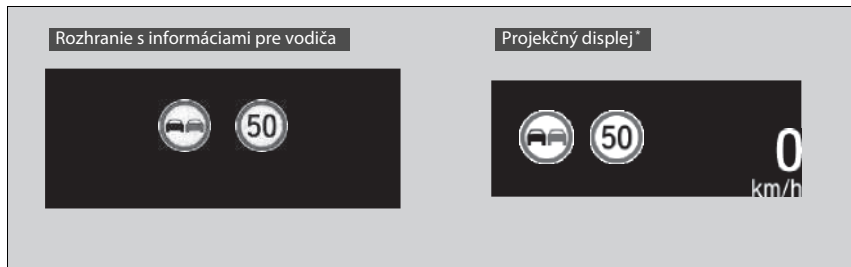

Ikona značky sa môže prepnúť na inú alebo zmiznúť v nasledujúcich situáciách:

- Zistí sa koniec rýchlostného obmedzenia alebo iného určeného obmedzenia.
- Vozidlo prejde na diaľnicu alebo rýchlostnú cestu alebo z nich zídne.
- Zabočíte na križovatke, pričom zapnete smerovku.

System rozpoznávania dopravných značiek (TSR)

Systém je navrhnutý tak, aby rozpoznával dopravné značky zodpovedajúce normám Viedenského dohovoru. Nemusia sa zobrazit všetky značky, ale napriek tomu nesmiete ignorovať žiadne dopravné značenie umiestnené pri ceste. Systém nefunguje pri určitých dopravných značeniach v žiadnej z krajín, v ktorých jazdíte, ani v žiadnej zo situácií.

Nespoliehajte sa výlučne na tento systém. Vždy jazdite rýchlosťou, ktorá je primeraná podmienkam vozovky.

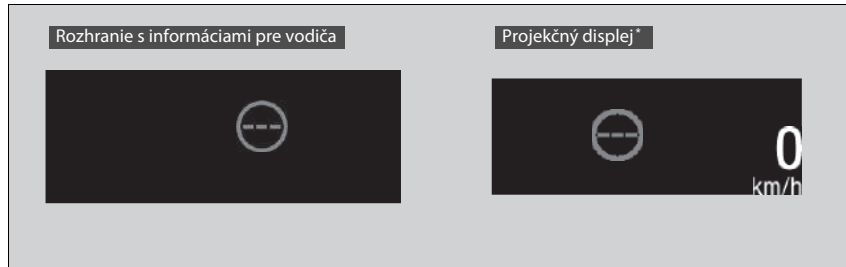

Nikdy nenášajte film ani nepripájajte žiadne predmety k čelnému sklu, ktoré by mohli blokovat zorné pole kamery a spôsobiť abnormálne fungovanie systému. Škrabance, praskliny a iné poškodenia čelného skla v rámci zorného poľa kamery môžu spôsobiť abnormálne fungovanie systému. Ak dôjde k takejto situácii, odporúčame, aby ste vymenili čelné sklo za originálne náhradné čelné sklo od spoločnosti Honda. Abnormálne fungovanie systému môžu spôsobiť aj menšie opravy v rámci zorného poľa kamery alebo inštalácia náhradného čelného skla, ktoré nepochádza od spoločnosti Honda. Po výmene čelného skla požiadajte predajcu o opätovnú kalibráciu kamery. Na správne fungovanie systému sa vyžaduje správna kalibrácia kamery.

Ak systém počas jazdy nezaznamená žiadnu dopravnú značku, môže sa zobrazit nasledujúci obrázok.





System rozpoznávania dopravných značiek (TSR)

Na parkovanie si nájdite tienisté miesto alebo prednú časť vozidla nasmerujte mimo dosah slnečných lúčov, aby ste znížili pravdepodobnosť vypnutia kamerového snímacieho systému následkom vysokej teploty v interiéri. Ak používate reflexnú slnečnú clonu, nezakrývajte ňou kryt kamery. Zakrytie kamery môže na nej koncentrovať teplo.

Ak sa zobrazí , systém rozpoznávania dopravných značiek nefunguje a zobrazí sa .

- Použite systém klimatizácie na ochladenie interiéru a ak je to potrebné, použite tiež režim vyhrievania skla s prúdom vzduchu nasmerovaným na kameru.
- Jazdite s vozidlom, aby sa znížila teplota čelného skla, čím sa schladí priestor v okolí kamery.

Ak sa zobrazí , systém rozpoznávania dopravných značiek nefunguje a zobrazí sa .

- Zaparkujte vozidlo na bezpečnom mieste a očistite čelné sklo. Ak hlásenie po očistení čelného skla a krátkej jazde nezmyslné, nechajte vozidlo skontrolovať predajcovi.

* Nie je k dispozícii u všetkých modelov

▶▶ Systém rozpoznávania dopravných značiek (TSR)

Ak vaše vozidlo prekročí rýchlostné obmedzenie, na displeji bude blikať ikona predstavujúca značku rýchlostného obmedzenia pre aktuálnu oblasť.

Schopnosť systému presne upozorniť vodiča na rýchlostné obmedzenie závisí od určitých podmienok, ako napríklad jednotky uvedené na dopravnej značke alebo rýchlosť a smer jazdy vozidla. V niektorých prípadoch môže systém zobraziť falošné výstrahy alebo iné nepresné informácie.

▶ **Podmienky a obmedzenia systému rozpoznávania dopravných značiek** Str. 587

Jednotka rýchlostných obmedzení (mph alebo km/h) sa v jednotlivých krajinách líši. Ak vstúpíte do krajiny, v ktorej sa táto jednotka líši od jednotky používanej v krajine, z ktorej ste prišli, zmeňte túto jednotku pomocou informačného displeja pre vodiča alebo audio/informačného displeja, v opačnom prípade nebude systém fungovať správne.

▶ **Tachometer** Str. 144

▶ **Prispôbitelné funkcie** Str. 161, 398

Podmienky a obmedzenia systému rozpoznávania dopravných značiek

Systém rozpoznávania dopravných značiek nemusí rozpoznať dopravnú značku v nasledujúcich prípadoch.

Podmienky vozidla

- Sklá svetlometov sú znečistené alebo sú nesprávne nastavené svetlomety.
- Vonkajšia časť čelného skla je znečistená špinou, blatom, listami, mokrým snehom a pod.
- Vnútorňa strana čelného skla je zahmlená.
- Je potrebné zotrieť zvyšné častice.
- Neštandardný stav pneumatík alebo kolies (nesprávna veľkosť, rôzne veľkosti alebo konštrukcie, nesprávne nahustená pneumatika atď.).
- Vozidlo je naklonené kvôli ťažkému nákladu alebo úpravám odpruženia.

Podmienky prostredia

- Jazda do oslabeného slnečného svetla (napr. východ alebo západ slnka).
- Na vozovke sa odráža silné svetlo.
- Náhle zmeny medzi svetlom a tmou, napríklad vjazd do tunela alebo výjazd z neho.
- Pri jazde v tieni stromov, budov atď.
- Jazda potme, v tmavých miestach, ako sú dlhé tunely.
- Jazda v nepriaznivom počasí (dážď, hmla, sneh a pod.).
- Vozidlo pred vami na vás strieka vodu alebo sneh.

Podmienky a obmedzenia systému rozpoznávania dopravných značiek

Keď systém rozpoznávania dopravných značiek nefunguje správne, v rozhraní s informáciami pre vodiča sa zobrazí . Ak toto hlásenie nezmlzne, nechajte vozidlo skontrolovať u predajcu.

Rozhranie s informáciami pre vodiča



Projekčný displej*



* Nie je k dispozícii u všetkých modelov

■ Poloha alebo stav dopravnej značky

- Značka sa dá ťažko nájsť, pretože ide zložitú oblasť.
- Značka sa nachádza ďaleko od vášho vozidla.
- Značka sa nachádza na mieste, kde svetlo svetlometu ťažko dosiahne.
- Značka je na rohu alebo v zákrute cesty.
- Vyblednuté alebo ohnuté značky.
- Otočené alebo poškodené značky.
- Značka je zakrytá blatom, snehom alebo námrazou.
- Časť značky zakrývajú stromy alebo je značka samotná zakrytá vozidlom alebo podobne.
- Od značky sa odráža svetlo (pouličné svetlo) alebo tieň.
- Značka je príliš jasná alebo príliš tmavá (elektrická značka).
- Značka má malú veľkosť.

■ Ďalšie podmienky

- Keď jazdíte vysokou rýchlosťou.

Systém rozpoznávania dopravných značiek nemusí fungovať správne, napríklad bude zobrazovať značku, ktorá nie je v súlade so skutočnými predpismi pre vozovku alebo ktorá vôbec neexistuje, v týchto prípadoch.

- ▶ Značka rýchlostného obmedzenia sa môže zobraziť pri vyššej alebo nižšej rýchlosti, než je aktuálne rýchlostné obmedzenie.
- Na ceste sa nachádza doplnková značka s ďalšími informáciami, napríklad o počasí, čase, type vozidla atď.
- Text na značke je ťažko čitateľný (elektrické značenia, čísla na značke sú rozmazané atď.).
- Značka je v blízkosti jazdného pruhu, ktorým prechádzate, hoci pre tento jazdný pruh neplatí (značka rýchlostného obmedzenia nachádzajúca sa na križovatke vedľajšej a hlavnej cesty atď.).
- Na ceste sú objekty, ktoré majú podobnú farbu alebo tvar ako rozlišovaný objekt (podobná značka, elektrická značka, ukazovateľ smeru, štruktúra atď.).
- Pred vami sa pohybuje nákladné auto alebo iné veľké vozidlo so štítkom značky rýchlostného obmedzenia vzadu.

Značky zobrazované v rozhraní s informáciami pre vodiča a na projekčnom displeji*

Na displeji sa môžu vedľa seba naraz zobraziť dve zistené značky.

V pravej polovici obrazovky sa zobrazuje ikona rýchlostnej značky. Naľavo sa zobrazuje ikona značky zákazu predbiehania. Akákoľvek ďalšia značka, ktorá určuje rýchlostné obmedzenie na základe počasia (sneh atď.) alebo konkrétneho času, sa môže zobraziť na ľubovoľnej strane.

Keď je zvolený hlavný režim

Rozhranie s informáciami pre vodiča



Značka zákazu predbiehania*¹

Značka rýchlostného obmedzenia



Doplňujúca značka rýchlostného obmedzenia na základe určitých podmienok*²

Značka rýchlostného obmedzenia

Projekčný displej*



Značka zákazu predbiehania*¹

Značka rýchlostného obmedzenia



Doplňujúca značka rýchlostného obmedzenia na základe určitých podmienok*²

Značka rýchlostného obmedzenia

Keď nie je zvolený hlavný režim

Rozhranie s informáciami pre vodiča



Značka zákazu predbiehania*¹

Značka rýchlostného obmedzenia

Projekčný displej*

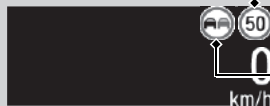

Značka rýchlostného obmedzenia

Značka zákazu predbiehania*¹

V závislosti od konkrétnej situácie môže byť značka *1 nahradená značkou *2 alebo sa značka *2 môže zobraziť na pravej strane.

■ **Aktivovanie zobrazovania dopravných značiek, keď je vypnutý hlavný režim**

Malé ikony dopravných značiek sa môžu zobrazovať v rozhraní s informáciami pre vodiča a na projekčnom displeji*, aj keď nie je vybraný hlavný režim.

* Nie je k dispozícii u všetkých modelov

Kamera predného snímača

Kamera, ktorú využívajú systémy, ako sú napríklad systém podpory riadenia vozidla v jazdnom pruhu (LKAS), systém predchádzania vybočeniu z vozovky, adaptívny tempomat (ACC) s funkciou sledovania vozidiel pri nízkych rýchlostiach (LSF), systém rozpoznávania dopravných značiek a brzdový systém zmiernenia zrážky (CMBS), je určená na rozpoznávanie objektov, ktoré spúšťajú tieto systémy a ovládajú ich funkcie.

Umiestnenie kamery a pokyny na manipuláciu



Táto kamera je umiestnená za spätným zrkadlom.

Na parkovanie si nájdite tienisté miesto alebo prednú časť vozidla nasmerujte mimo dosah slnečných lúčov, aby ste znížili pravdepodobnosť vypnutia kamerového snímacieho systému následkom vysokej teploty v interiéri. Ak používate reflexnú slnečnú clonu, nezakrývajte ňou kryt kamery. Zakrytie kamery môže na nej koncentrovať teplo.

▶ Kamera predného snímača

Nikdy nenanášajte fóliu ani nelepte na čelné sklo, kapotu ani prednú mriežku predmety, ktoré by mohli prekážať v zornom poli kamery a spôsobiť tým neštandardné fungovanie systému.

Škrabance, praskliny a iné poškodenia čelného skla v rámci zorného poľa kamery môžu spôsobiť abnormálne fungovanie systému. Ak dôjde k takejto situácii, odporúčame, aby ste vymenili čelné sklo za originálne náhradné čelné sklo od spoločnosti Honda. Abnormálne fungovanie systému môžu spôsobiť aj menšie opravy v rámci zorného poľa kamery alebo inštalácia náhradného čelného skla, ktoré nepochádza od spoločnosti Honda. Po výmene čelného skla požiadajte predajcu o opätovnú kalibráciu kamery. Na správne fungovanie systému sa vyžaduje správna kalibrácia kamery.

Neumiestňujte žiadne predmety na hornú časť prístrojového panela. Predmety sa môžu odrážať na čelné sklo a môžu zabrániť správnej detekcii čiar jazdného pruhu systémom.

» Kamera predného snímača

Ak sa zobrazí hlásenie .

- Použite systém klimatizácie na ochladenie interiéru a ak je to potrebné, použite tiež režim vyhrievania skla s prúdom vzduchu nasmerovaným na kameru.
- Jazdite s vozidlom, aby sa znížila teplota čelného skla, čím sa schladí priestor v okolí kamery.

Ak sa zobrazí hlásenie .

- Zaparkujte vozidlo na bezpečnom mieste a očistite čelné sklo. Ak hlásenie po očistení čelného skla a krátkej jazde nezmizne, nechajte vozidlo skontrolovať predajcovi.

Radarový snímač

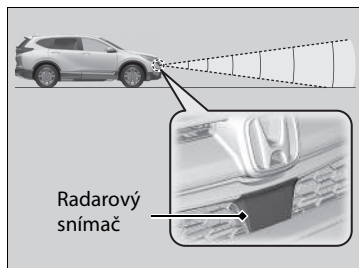

Radarový snímač sa nachádza vnútri prednej mriežky.

►► Radarový snímač

Zabráňte silným nárazom na kryt radarového snímača.

Predpoklady na správne fungovanie systému CMBS:

- Kryt radarového snímača musí byť vždy čistý.
- Na čistenie krytu snímača nikdy nepoužívajte chemické rozpúšťadlá ani čistiace prášky. Čistite pomocou vody alebo jemného čistiaceho prostriedku.
- Na kryt radarového snímača neumiestňujte nálepky a kryt radarového snímača nevymieňajte.

Ak je radarový snímač potrebné opraviť alebo odmontovať, prípadne bol jeho kryt vystavený prudkému nárazu, systém vypnite stlačením tlačidla vypnutia systému CMBS a vozidlo vezmite k predajcovi.

► Zapnutie a vypnutie systému CMBS Str. 546

Ak sa vozidlo vyskytne v ktorejkoľvek z nasledujúcich situácií, radarový snímač nemusí fungovať správne. Nechajte vozidlo skontrolovať predajcovi:

- Vozidlo utrpelo čelnú zrážku.
- Vozidlo prešlo cez hlbokú vodu alebo bolo ponorené do hlbkej vody.
- Vozidlo silno narazilo na hrboľ, obrubník, zarážku alebo násyp, pričom sa mohol otriast radarový snímač.

Brzdový systém

■ Parkovacia brzda

Parkovaciu brzdou používajte na zastavenie vozidla pri parkovaní. Keď je aktivovaná parkovacia brzda, môžete ju deaktivovať manuálne alebo automaticky.



■ Zatiahnutie

Elektrickú parkovaciu brzdou možno aktivovať vždy, keď je k dispozícii 12-voltový akumulátor vozidla, bez ohľadu na polohu režimu napájania.

Jemne a bezpečne potiahnite spínač elektrickej parkovacej brzdy nahor.

- ▶ Rozsvieti sa indikátor parkovacej brzdy a brzdového systému.



■ Uvoľnenie

Režim napájania musí byť v polohe ZAPNUTÉ, aby sa dala uvoľniť elektrická parkovacia brzda.

1. Stlačte brzdový pedál.
2. Stlačte spínač elektrickej parkovacej brzdy.
 - ▶ Indikátor parkovacej brzdy a brzdového systému zhasne.

Manuálnym uvoľnením parkovacej brzdy pomocou spínača sa môžete pomaly a jemne rozbehnúť, ak s vozidlom stojíte smerom dole zo strmého svahu.

▣ Brzdový systém

Keď stlačíte brzdový pedál, z priestoru motora môžete počuť zvuk bzučania. Tento zvuk vyplýva z prevádzky brzdového systému a je normálnym javom.

▣ Parkovacia brzda

Pri aktivovaní alebo uvoľňovaní parkovacej brzdy môžete z priestoru zadných kolies počuť prevádzku motora systému elektrickej parkovacej brzdy. Je to normálne.

Keď zatáhujete alebo uvoľňujete parkovaciu brzdou, brzdový pedál sa môže v dôsledku prevádzky systému elektrickej parkovacej brzdy mierne pohybovať. Je to normálne.

Ak sa 12-voltový akumulátor úplne vybitý, nie je možné použiť ani uvoľniť parkovaciu brzdou.

▣ **Ak je akumulátor vybitý** Str. 706

Ak spínač elektrickej parkovacej brzdy potiahnete nahor a podržíte počas jazdy, elektrický brzdový systém aktivuje brzdy na všetkých štyroch kolesách, kým sa vozidlo nezastaví. Následne sa aktivuje elektrická parkovacia brzda a spínač je potrebné uvoľniť.

■ Fungovanie funkcie automatickej parkovacej brzdy.

Ak je aktivovaná automatická parkovacia brzda:

- Parkovacia brzda sa aktivuje automaticky, keď nastavíte režim napájania do polohy VYPNUTÉ.
- Ak sa chcete uistiť, či je aktivovaná parkovacia brzda, skontrolujte, či svieti indikátor parkovacej brzdy a brzdového systému.

🔧 **Aktivácia a deaktivácia funkcie automatickej parkovacej brzdy.** Str. 597

■ Automatické uvoľnenie

Stlačením plynového pedála sa uvoľní parkovacia brzda.

Pri rozbehu vozidla do kopca alebo v dopravnej zápche uvoľnite parkovacu brzdou stlačením plynového pedála.

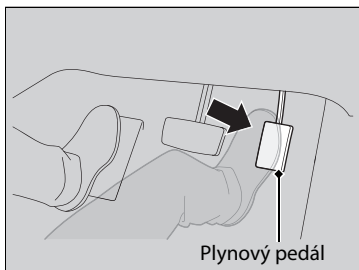

Jemne stlačte plynový pedál.

Keď je vozidlo na kopci, na uvoľnenie môže byť potrebné silnejšie stlačenie plynového pedála.

- Indikátor parkovacej brzdy a brzdového systému zhasne.

Parkovacu brzdou možno uvoľniť automaticky, keď:

- Je zapnutý bezpečnostný pás vodiča.
- Systém napájania je zapnutý.
- Nie je zaradený prevod **P** alebo **N**.

🔧 Parkovacia brzda

Parkovacia brzda sa použije automaticky v nasledujúcich prípadoch.

- Keď je aktivovaný systém automatického podržania brzdy a vozidlo zastaví na viac ako 10 minút.
- Po odopnutí bezpečnostného pásu vodiča v zastavenom vozidle s aktivovaným systémom podržania brzdy.
- Keď je aktivovaný systém podržania brzdy a vypne sa systém napájania.
- Ak sa vyskytol problém so systémom podržania brzdy, keď je aktivovaný systém podržania brzdy.
- Keď je aktivovaný systém ACC s funkciou LSF a vozidlo zastaví na dlhšie ako 10 minút.
- Po odopnutí bezpečnostného pásu vodiča vo vozidle automaticky zastavenom systémom ACC s funkciou LSF.
- Keď je aktivovaný systém ACC s funkciou LSF a vypne sa systém napájania.

Ak parkovacu brzdou nie je možné uvoľniť automaticky, uvoľnite ju manuálne.

Ak vozidlom jazdíte do kopca, plynový pedál môže byť potrebné stlačiť viac, aby sa elektrická parkovacia brzda uvoľnila.

■ Aktivácia a deaktivácia funkcie automatickej parkovacej brzdy.

Ak chcete aktivovať alebo deaktivovať funkciu automatickej parkovacej brzdy, vykonajte nasledujúci postup, keď je nastavený režim napájania ZAPNUTÉ.

1. Preradte prevodovku do polohy **P**.
2. Bez stlačeného brzdového pedála vyťahnite spínač elektrickej brzdy.
 - Skontrolujte, či sa rozsvietil indikátor parkovacej brzdy a brzdového systému.
3. Vyťahnite a podržte spínač parkovacej brzdy. Keď sa ozve pípnutie, uvoľnite spínač a do 3 sekúnd znova vyťahnite a podržte spínač.
4. Keď sa ozve zvuk signalizujúci úspešné dokončenie postupu, uvoľnite spínač.
 - Dve pípnutia signalizujú, že funkcia sa aktivovala.
 - Jedno pípnutie signalizuje, že funkcia sa deaktivovala.
 - Po dokončení aktivácie funkcie ostane parkovacia brzda aktivovaná po každom vypnutí systému napájania.
 - Ak sa chcete uistiť, či je aktivovaná parkovacia brzda, skontrolujte, či svieti indikátor parkovacej brzdy a brzdového systému.

Ak potrebujete dočasne deaktivovať túto funkciu pri umiestňovaní vozidla do umývacej linky s dopravníkovým pásom alebo keď chcete vozidlo vliecť, postupujte podľa krokov nižšie.

1. Stlačte brzdový pedál a zastavte vozidlo.
2. Nastavte režim napájania do polohy VYPNUTÉ a potom do 2 sekúnd stlačte spínač elektrickej parkovacej brzdy.
 - Nastavenia aktivácie a deaktivácie funkcie tým nie je sú nijako ovplyvnené.
 - Pred dočasnou deaktiváciou funkcie nezabudnite najprv vypnúť systém ACC s funkciou LSF a systém automatického podržania brzdy.
 - Ak sa chcete uistiť, či je aktivovaná parkovacia brzda, skontrolujte, či svieti indikátor parkovacej brzdy a brzdového systému.

▣ Parkovacia brzda

Parkovacia brzdu nemožno uvoľniť automaticky, ak svietia nasledujúce indikátory:

- Indikátor poruchy
- Indikátor systému prevodovky

Parkovacia brzdu pravdepodobne nebude možné uvoľniť automaticky, ak svietia nasledujúce indikátory:

- Indikátor parkovacej brzdy a brzdového systému
- Indikátor systému VSA
- Indikátor **ABS**
- Indikátor doplnkového záchytného systému

Počas pohybu vozidla sa parkovacia brzda použije potiahnutím spínača elektrickej parkovacej brzdy.

▣ Aktivácia a deaktivácia funkcie automatickej parkovacej brzdy.

V chladných klimatických podmienkach môže parkovacia brzda po zatahnutí zamrznúť na mieste.

Keď parkujete vozidlo, použite zarážky kolies a uistite sa, že je deaktivovaná funkcia automatickej parkovacej brzdy.

Rovnako je potrebné deaktivovať funkciu parkovacej brzdy a ponechať parkovacia brzdu uvoľnenú pri umiestnení vozidla do umývacej linky s dopravníkovým pásom alebo pri vlečení vozidla.

■ Nožná brzda

Vaše vozidlo je vybavené kotúčovými brzdami na všetkých štyroch kolesách. Systém brzdového asistenta zvyšuje brzdnu silu pri prudkom stlačení brzdového pedála v núdzovej situácii. Protiblokovací brzdový systém (ABS) pomáha udržiavať kontrolu nad riadením pri veľmi prudkom brzdení.

➤ **Systém brzdového asistenta** Str. 602

➤ **Protiblokovací brzdový systém (ABS)** Str. 601

☒ Nožná brzda

Skontrolujte brzdy po prechode cez hlbokú vodu alebo ak je na povrchu cesty nahromadená voda. V prípade potreby vysušte brzdy jemným niekoľkonásobným stlačením pedálu.

Ak počujete plynulé kovové trenie pri brzdení, brzdové doštičky sa musia vymeniť. Nechajte vozidlo skontrolovať predajcovi.

Vyvíjanie konštantného tlaku na brzdy pri jazde dole dlhým svahom môže spôsobiť, že sa brzdy zahrejú, čo spôsobí zníženie brzdneho účinku. Preto pri jazde dole dlhým svahom uvoľnite plynový pedál a nechajte vozidlo spomaľovať pomocou rekuperačného brzdienia. Rýchlosť spomalenia môžete ovládať pomocou páčkového voliča spomaľovania.

Keď sa vysokonapäťová batéria nabíja, rekuperačné brzdenie nemusí byť možné.

➤ **Ukazovateľ POWER/CHARGE** Str. 145

➤ **Ukazovateľ úrovne nabitia vysokonapäťovej batérie** Str. 145

➤ **Páčkový volič spomalenia** Str. 511

Nenechávajte nohu na brzdovom pedáli počas jazdy, pretože brzdy môžu jemne zaberat', a tak môžu po čase stratit' účinnosť a znižuje sa aj životnosť doštičiek. Môže to aj zmiast' vodičov za vami.

■ Automatické podržanie brzdy

Systém po uvoľnení brzdového pedála drží brzdú stlačenú, až kým nestlačíte plynový pedál. Tento systém môžete použiť pri dočasnom zastavení vozidla, napríklad keď zastavíte na semaforoch alebo v hustej premávke.

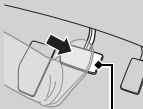
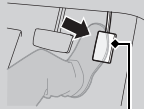
■ Zapnutie systému	■ Aktivácia systému	■ Deaktivácia systému
 <p>Tlačidlo automatického podržania brzdy</p>	 <p>Brzdový pedál</p>	 <p>Plynový pedál</p>
<p>Zapnite si bezpečnostný pás a potom spustíte systém napájania. Stlačte tlačidlo automatického podržania brzdy.</p> <ul style="list-style-type: none"> • Rozsvieti sa indikátor systému automatického podržania brzdy. Systém je zapnutý. 	<p>Stlačte brzdový pedál, aby vozidlo úplne zastavilo. Nesmie byť zaradený prevod [P] alebo [R].</p> <ul style="list-style-type: none"> • Rozsvieti sa indikátor automatického podržania brzdy. Brzdzenie sa podrží maximálne 10 minút. • Po rozsvietení indikátora automatického podržania brzdy uvoľníte brzdový pedál. 	<p>Stlačte plynový pedál s prevodovkou v inej polohe než [P] alebo [N]. Systém sa zruší a vozidlo sa začne pohybovať.</p> <ul style="list-style-type: none"> • Indikátor automatického podržania brzdy zhasne. Systém je naďalej zapnutý.

►► Automatické podržanie brzdy

⚠ VÝSTRAHA

Na strmom svahu alebo klzkej ceste sa po zložení nohy z brzdového pedála môže vozidlo pohnúť aj napriek tomu, že je aktivovaný systém automatického podržania brzdy.

Ak sa vozidlo nečakane pohne, môže dôjsť k zrážke, ktorá môže skončiť vážnym zranením alebo smrťou.

Nikdy neaktivujte a nespoliehajte sa na systém automatického podržania brzdy, ak chcete zabrániť pohybu vozidla na strmom svahu alebo klzkej ceste.

⚠ VÝSTRAHA

Pri použití systému automatického podržania brzdy na parkovanie vozidla môže dôjsť k neočakávanému pohybu vozidla.

Ak sa vozidlo nečakane pohne, môže dôjsť k zrážke, ktorá môže skončiť vážnym zranením alebo smrťou.

Nikdy neopúšťajte vozidlo, keď je dočasne zabrzdené systémom automatického podržania brzdy. Pri parkovaní vozidla vždy zaradte prevodovku do polohy [P] a zatiahnite parkovaciu brzdú.

■ Systém sa automaticky zruší, keď:

- Použijete parkovaciu brzdú.
- Uvoľníte brzdový pedál a zaradíte prevodovku do polohy **P** alebo **R**.

■ Systém sa automaticky zruší a parkovacia brzda sa aktivuje v nasledujúcich prípadoch:

- Brzdenie sa podrží dlhšie ako 10 minút.
- Odopnete bezpečnostný pás vodiča.
- Systém napájania sa vypne.
- Vyskytne sa problém so systémom automatického podržania brzdy.

■ Vypnutie systému automatického podržania brzdy

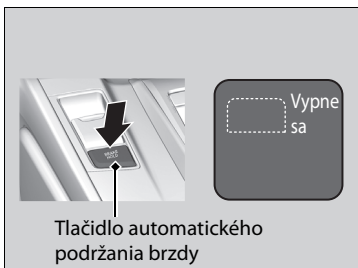

Tlačidlo automatického podržania brzdy

Keď je systém zapnutý, znova stlačte tlačidlo automatického podržania brzdy,

- Indikátor systému automatického podržania brzdy zhasne.

Ak chcete vypnúť automatické podržanie brzdy, kým je systém v prevádzke, stlačte tlačidlo automatického podržania brzdy a súčasne držte stlačený brzdový pedál.

► Automatické podržanie brzdy

Keď je systém aktivovaný, môžete vypnúť systém napájania alebo zaparkovať vozidlo rovnakým spôsobom ako zvyčajne.

► **Po zastavení** Str. 604

Či už je systém zapnutý alebo práve aktivovaný, automatické podržanie brzdy sa po každom vypnutí systému napájania vypne.

► Vypnutie systému automatického podržania brzdy

Pred vstupom do autoumyvárne nezabudnite vypnúť systém automatického podržania brzdy.

Ak je systém automatického podržania brzdy v prevádzke a vozidlo je v pohybe, môžete počuť prevádzkový hluk.

Protiblokovací brzdový systém (ABS)

ABS

Zabraňuje blokovaniu kolies a pomáha udržať kontrolu nad riadením rýchlym pumpovaním bŕzd, ktoré vykonáva omnoho rýchlejšie než vy.

Systém elektronického rozdelenia brzdnych síl (EBD), ktorý je súčasťou systému ABS, tiež vyrovnáva rozdelenie brzdnych síl spredu dozadu podľa zaťaženia vozidla.

Brzdový pedál nikdy nepumpujte. Systém ABS bude fungovať najlepšie vtedy, keď budete vždy vyvíjať pevný tlak na brzdový pedál. Niekedy sa tento postup označuje ako „zošliapnuť a ovládať smer“.

■ Prevádzka systému ABS

Keď sa systém ABS aktivuje, brzdový pedál môže mierne pulzovať. Stlačte brzdový pedál a držte ho pevne stlačený. Na suchom povrchu musíte na brzdový pedál zatlačiť veľmi prudko, aby sa systém ABS aktivoval. Ak sa však pokúšate zastaviť na snehu alebo ľade, pocítite, že sa systém ABS aktivoval okamžite.

Systém ABS sa môže aktivovať, keď stlačíte brzdový pedál pri jazde na:

- Mokrých alebo snehom pokrytých cestách.
- Cestách dláždených kameňom.
- Cestách s nerovným povrchom, napríklad s výtlkmi, prasklinami, poklopami atď.

Keď sa rýchlosť vozidla zníži pod 10 km/h, systém ABS sa vypne.

►► Protiblokovací brzdový systém (ABS)

POZNÁMKA

Systém ABS nemusí fungovať správne, ak používate nesprávny typ alebo veľkosť pneumatík.

Ak sa indikátor **ABS** počas jazdy rozsvieti a ostane svietiť, pravdepodobne sa vyskytol problém s týmto systémom. Zatiaľ čo normálne brzdenie tým nie je ovplyvnené, je možné, že systém ABS nebude funkčný. Nechajte vozidlo ihneď skontrolovať predajcovi.

Systém ABS nie je navrhnutý na znižovanie času ani vzdialenosti potrebnej na zabrzdzenie vozidla: Je navrhnutý tak, aby bránil blokovaniu brzdou silou a predchádzal tak šmyku a strate ovládateľnosti.

V nasledujúcich prípadoch bude vaše vozidlo potrebovať väčšiu brzdnu dráhu než vozidlo bez systému ABS:

- Pri jazde na nekvalitných alebo nerovných povrchoch, ako je napríklad štrk alebo sneh.
- Ak sú na pneumatikách nasadené snehové reťaze.

Pri systéme ABS možno pozorovať nasledovné:

- Pri brzdení, zrýchľovaní vozidla alebo keď sa vykonávajú systémové kontroly po spustení systému napájania, môžete počuť z motorového priestoru zvuk motora.
- Vibrácie brzdového pedála alebo karosérie vozidla pri aktivácii systému ABS.

Tieto vibrácie a zvuky sú normálnym javom pri systéme ABS a nie sú dôvodom k znepokojeniu.

Systém brzdového asistenta

Je určený na pomoc vodičovi prostredníctvom generovania väčšej brzdnej sily pri prudkom stlačení brzdového pedála v núdzových situáciách.

■ Používanie systému brzdového asistenta

Stlačte brzdový pedál pevne, aby ste dosiahli väčšiu brzdú silu.

Signál núdzového zastavenia

Aktivuje sa v prípade, keď počas jazdy rýchlosťou 60 km/h alebo vyššou začnete prudko brzdiť s cieľom upozorniť vodičov za vami na toto náhle brzdenie (začnú rýchlo blikať výstražné svetlá). To môže pomôcť upozorniť vodičov za vami na existujúcu situáciu a vodiči budú môcť prijať príslušné opatrenia na to, aby nedošlo k zrážke s vašim vozidlom.

■ Keď sa systém aktivuje:



Výstražné svetlá prestanú blikať vtedy, keď:

- Uvoľníte brzdový pedál.
- Systém ABS sa deaktivuje.
- Rýchlosť spomalenia vozidla sa zmení na strednú.
- Stlačíte tlačidlo výstražných svetiel.

☒ Signál núdzového zastavenia

Signál núdzového zastavenia nie je systém, ktorý dokáže zabrániť možnému nárazu do zadnej časti vozidla spôsobenému prudkým brzdením. Tento systém rozblika výstražné svetlá v čase prudkého brzdenia. Odporúčame, aby ste nikdy nebrzdili prudko, ak to nie je nevyhnutné.

Signál núdzového zastavenia sa neaktivuje, ak stlačíte tlačidlo výstražných svetiel.

Ak počas brzdenia prestane na chvíľu fungovať systém ABS, signál núdzového zastavenia sa nemusí vôbec aktivovať.

Po zastavení

1. Pevne stlačte brzdový pedál.
2. Držte brzdový pedál stlačený a súčasne pomaly vyťahnite spínač elektrickej brzdy nadoraz.
3. Preraďte prevodovku do polohy **P**.
4. Vypnite systém napájania.
 - ▶ Indikátor parkovacej brzdy a brzdového systému zhasne po približne 15 sekundách.

Vždy sa uistite, či je zatiahnutá elektrická parkovacia brzda, najmä ak vozidlo zaparkujete na svahu.

▣ Parkovanie vozidla

VÝSTRAHA

Ak vozidlo ponecháte bez dozoru a neuistíte sa, že je zaradená parkovacia poloha, môže sa svojvoľne posunúť.

Vozidlo, ktoré sa svojvoľne posunie, môže spôsobiť nehodu s následkom vážnych alebo smrteľných zranení.

Kým sa neuistíte, že sa na indikátore polohy radiacej páky zobrazuje symbol **P**, neustále držte nohu na brzdovom pedáli.

Neparkujte vozidlo v blízkosti horľavých predmetov, ako je suchá tráva, olej alebo drevo. Teplo z výfuku môže spôsobiť požiar.

» Po zastavení

POZNÁMKA

V nasledujúcich situáciách sa môže poškodiť hnacie ústrojenstvo:

- Stlačením plynového a brzdového pedálu naraz.
- Zaradenie prevodu **P** pred úplným zastavením vozidla.

Keď vozidlo smeruje do kopca, neudržiavajte vozidlo v kopci stláčaním plynového pedála.

V opačnom prípade môže dôjsť k prehriatiu a zlyhaniu systému napájania.

V prípade extrémne nízkej teploty môže parkovacia brzda po zatiahnutí zamrznúť. Ak očakávate takéto teploty, nezaťahujte parkovaciu brzdú, ale v prípade parkovania v svahu otočte predné kolesá tak, aby sa v prípade pohnutia vozidla dole svahom opreli o obrubník, alebo zablokujte kolesá, aby sa vozidlo nemohlo pohnúť. V prípade nevykonania žiadneho z týchto opatrení sa vozidlo môže neočakávane pohnúť a spôsobiť nehodu.

System parkovacieho snímača *

Rohové a stredové snímače monitorujú prekážky okolo vozidla a zvuková signalizácia, obrazovka audiosystému/informačná obrazovka vás informujú o približnej vzdialenosti medzi vozidlom a prekážkou.

■ Umiestnenie a dosah snímačov

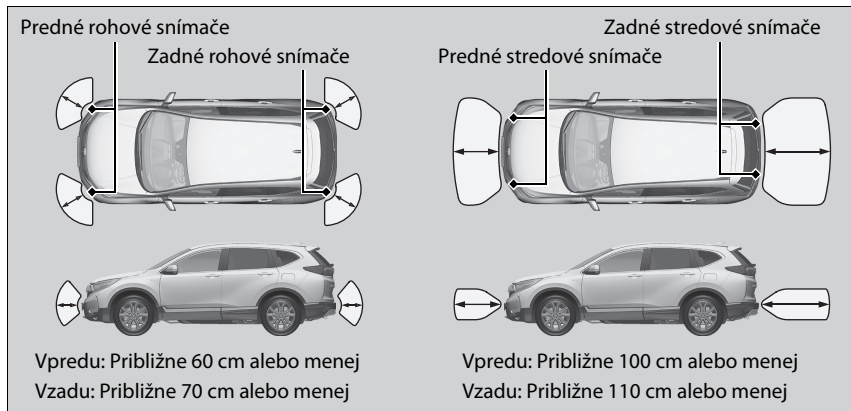

►► System parkovacieho snímača *

Aj napriek tomu, že tento systém je zapnutý, nikdy nezabudnite skontrolovať, či sa v blízkosti vozidla počas parkovania nenachádza žiadna prekážka.

System nemusí fungovať správne v nasledujúcich prípadoch:

- Snímače sú pokryté snehom, ľadom, blatom alebo nečistotami.
- Vozidlo sa nachádza na nerovnom povrchu (napríklad na tráve, nerovnostiach alebo vo svahu).
- Vozidlo sa nachádzalo vonku v horúcom alebo studenom počasi.
- Tento systém môžu ovplyvňovať zariadenia, ktoré generujú ultrazvukové vlny.
- Jazda v nepriaznivom počasi.

System nemusí snímať:

- Tenké alebo nízke predmety.
- Materiály, ktoré absorbujú zvukové vlny, ako napríklad sneh, bavlnu alebo materiál špongie.
- Predmety priamo pod nárazníkom.

Neumiestňujte žiadne príslušenstvo na snímače ani do ich okolia.

■ Zapnutie a vypnutie systému parkovacieho snímača

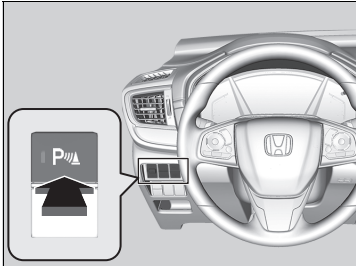

Ak chcete zapnúť alebo vypnúť systém, pri nastavenom režime napájania ZAPNUTÉ stlačte tlačidlo systému parkovacích snímačov. Keď je systém zapnutý, indikátor na tlačidle svieti.

Predné rohové, zadné rohové a zadné stredové snímače začnú snímať prekážky, keď je prevodovka v polohe **R** a rýchlosť vozidla je nižšia ako 8 km/h.

Predný stredový snímač a predný rohový snímač začnú snímať prekážky, keď prevodovka nie je v polohe **P** alebo **R** a rýchlosť vozidla neprekračuje 8 km/h.

► Zapnutie a vypnutie systému parkovacieho snímača

Keď nastavíte režim napájania na možnosť ZAPNUTÉ, systém sa bude nachádzať v predtým vybranom stave.

■ Obsluha obrazovky

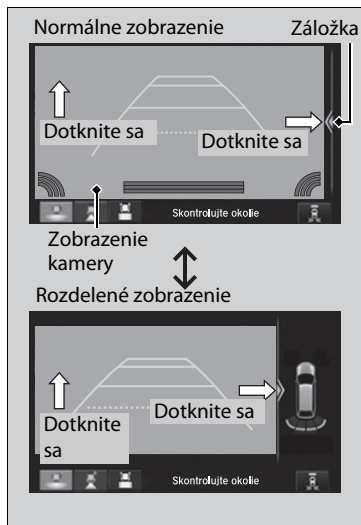

Zobrazenie môžete prepnúť na normálny alebo rozdelený režim dotykou na postrannú záložku alebo zobrazenie kamery.



►► Obsluha obrazovky

Ak je systém parkovacieho snímača vypnutý alebo sa v systéme vyskytla porucha, príchytká zmizne a rozdelené zobrazenie sa vráti do režimu normálneho zobrazenia.

Zobrazenie tiež môžete prepnúť na normálny alebo rozdelený režim pomocou obrazovky audiosystému/ informačnej obrazovky.

► **Prispôbitelné funkcie** Str. 398

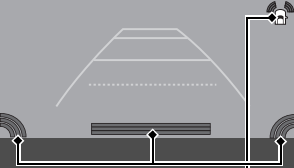
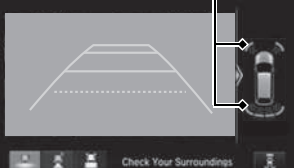
■ Keď sa skrátí vzdialenosť medzi vaším vozidlom a prekážkami

Interval prerušovaného pípania	Vzdialenosť medzi nárazníkom a prekážkou		Indikátor	Rozhranie s informáciami pre vodiča/obrazovka audiosystému/ informačná obrazovka
	Rohové snímače	Stredové snímače		
Stredne dlhý	—	Vpredu: Približne 100 – 60 cm Vzadu: Približne 110 – 60 cm	Bliká nažltlo*1	 <p>Rozsvietenie indikátorov na mieste, kde snímač zistí prekážku.</p>  <p>Rozsvietenie indikátorov na mieste, kde snímač zistí prekážku.</p> 
Krátky	Vpredu: Približne 60 – 45 cm Vzadu: Približne 70 – 45 cm	Približne 60 – 50 cm	Bliká naoranžovo	
Veľmi krátky	Približne 45 – 35 cm	Približne 50 – 40 cm		
Nepretržitý	Približne 35 cm alebo menej	Približne 40 cm alebo menej	Bliká načerveno	

*1: V tejto fáze snímajú prekážky iba stredové senzory.

■ Vypnutie všetkých zadných snímačov

1. Overte, či systém parkovacieho snímača nie je aktivovaný. Nastavte režim napájania VOZIDLO VYPNUTÉ.
2. Stlačte a podržte tlačidlo systému parkovacieho snímača a režim napájania nastavte do polohy ZAPNUTÉ.
3. Podržte toto tlačidlo stlačené na 10 sekúnd. Keď indikátor v tlačidle začne blikať, uvoľnite tlačidlo.
4. Znova stlačte toto tlačidlo. Indikátor v tlačidle zhasne.
 - Zvuková signalizácia dvakrát pípne. Zadné snímače sa vypnú.

Ak chcete znova zapnúť zadné snímače, postupujte podľa vyššie uvedeného postupu. Keď znova zapnete zadné snímače, zvuková signalizácia trikrát pípne.

▣ Vypnutie všetkých zadných snímačov

Keď preradíte radiacu páku do polohy **R**, indikátor v tlačidle systému parkovacieho snímača bude blikať, čím vás upozorní na vypnutie zadných snímačov.

Monitorovanie vozidiel blížiacich sa z boku *

Pri cúvaní monitoruje priestory zadných rohov pomocou radarových snímačov a upozorní vás, ak zistí, že sa od zadného rohu približuje vozidlo.

Tento systém je praktický najmä vtedy, keď cúvate z parkovacieho miesta.

☒ Monitorovanie vozidiel blížiacich sa z boku *

⚠ VÝSTRAHA

Systém monitorovania vozidiel blížiacich sa z boku nedokáže rozpoznať všetky približujúce sa vozidlá a približujúce sa vozidlo nemusí rozpoznať vôbec.

Ak pohľadom vopred neoveríte, či je bezpečné s vozidlom cúvať, môže to viesť k zrážke.

Pri cúvaní sa nespoliehajte len na tento systém, vždy používajte zrkadlá a pred začatím cúvania sa rozhlídnite do priestoru za vozidlom a po jeho stranách.

Výstražná zvuková signalizácia systému parkovacieho snímača má prednosť pred zvukovou signalizáciou monitora vozidiel blížiacich sa z boku, keď snímače rozpoznajú prekážky v tesnej vzdialenosti.

* Nie je k dispozícii u všetkých modelov

■ Spôsob fungovania systému



Keď sa zistí vozidlo približujúce sa od zadného rohu, systém monitorovania vozidiel blížiacich sa z boku vás upozorní zvukovým signálom a zobrazením upozornenia.

Systém sa aktivuje v nasledujúcich prípadoch:

- Je nastavený režim napájania ZAPNUTÉ.
- Monitor vozidiel blížiacich sa z boku je zapnutý.
 - **Zapnutie a vypnutie monitora vozidiel blížiacich sa z boku** Str. 615
 - **Prispôbitelné funkcie** Str. 398
- Prevodovka je v polohe **R**.
- Vaše vozidlo sa pohybuje rýchlosťou 5 km/h alebo nižšou.

►► Monitorovanie vozidiel blížiacich sa z boku*

Monitor vozidiel blížiacich sa z boku nemusí lokalizovať blížiace sa vozidlo, môže oneskorene lokalizovať blížiace sa vozidlo alebo môže upozorňovať na lokalizáciu bez blížiaceho sa vozidla v nasledujúcich prípadoch:

- Radarový snímač blokuje prekážka, napríklad iné vozidlo alebo stena v blízkosti zadného nárazníka vášho vozidla.
 - Vaše vozidlo sa pohybuje rýchlosťou približne 5 km/h alebo vyššou.
 - Vozidlo sa približuje inou rýchlosťou než približne od 10 km/h do 25 km/h.
 - Systém zachytí vonkajšie rušenie, napríklad iné radarové snímače z iného vozidla alebo silné rádiové vlny vysielané z blízkeho zariadenia.
 - Niektorý roh zadného nárazníka je zakrytý snehom, ľadom, blatom alebo nečistotami.
 - Je nepriaznivé počasie.
 - Vaše vozidlo je na svahu.
 - Vozidlo je naklonené kvôli ťažkému nákladu v zadnej časti.
 - Vozidlo cúva smerom k stene, stĺpu, vozidlu a podobne.
 - Zadný nárazník alebo snímače sú nevhodne opravené alebo zadný nárazník je zdeformovaný.
- Nechajte vozidlo skontrolovať predajcovi.

System nerozpozná vozidlo približujúce sa priamo za vaším vozidlom a neupozorní vás na rozpoznané vozidlo, keď sa vozidlo pohybuje priamo za vaším vozidlom.

System neposkytuje upozornenia na vozidlá pohybujúce sa smerom od vášho vozidla a môže vás upozorniť na chodcov, cyklistov alebo stojace objekty.

► Monitorovanie vozidiel blížiacich sa z boku*

Aby systém správne fungoval, vždy udržiajte oblasť v rohoch zadného nárazníka čistú.
Rohovú časť zadného nárazníka nezakrývajte žiadnymi štítkami ani nálepkami.

* Nie je k dispozícii u všetkých modelov

■ Keď systém rozpozná vozidlo



Ikona šípky sa zobrazí na okraji displeja audiosystému/informačného displeja, ak sa k vám blíži vozidlo.

►► Keď systém rozpozná vozidlo

Ak sa indikátor v pravom dolnom rohu zmení na žltý indikátor , keď je prevodovka v polohe **R**, v blízkosti snímača sa pravdepodobne nahromadilo blato, sneh, ľad a iné nečistoty. Systém je dočasne zrušený. Skontrolujte prítomnosť prekážok v rohoch nárazníka a v prípade potreby danú oblasť dôkladne očistite.

Ak sa indikátor rozsvieti, kým je prevodovka v polohe **R**, pravdepodobne došlo k problému s monitorom krížujúcej premávky. Nepoužívajte systém a nechajte vozidlo skontrolovať predajcovi.

Ak sa zobrazenie nezmení, keď je prevodovka v polohe **R**, mohol sa vyskytnúť problém so systémom monitorovania vozidiel blížiacich sa z boku. Nepoužívajte systém a nechajte vozidlo skontrolovať predajcovi.

■ Zapnutie a vypnutie monitora vozidiel blížiacich sa z boku

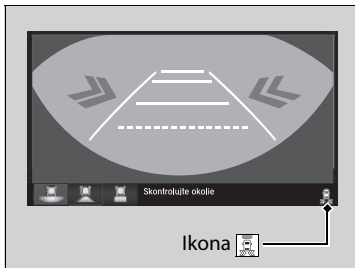

Ťuknutím zapnete a vypnete systém. Indikátor (zelený) sa rozsvieti spolu so zapnutým systémom. Systém môžete zapnúť alebo vypnúť aj pomocou obrazovky audiosystému/informačnej obrazovky.

➤ **Prispôsobiteľné funkcie** Str. 398

Informácie o zadnej kamere s rôznymi režimami zobrazenia

Obrazovka audiosystému/informačná obrazovka dokáže zobraziť obraz cúvacej kamery. Po preradení prevodovky do polohy **R** sa zobrazenie automaticky zmení na zobrazenie cúvacej kamery.

Zobrazovaná oblasť zadnej kamery v rôznych režimoch zobrazenia

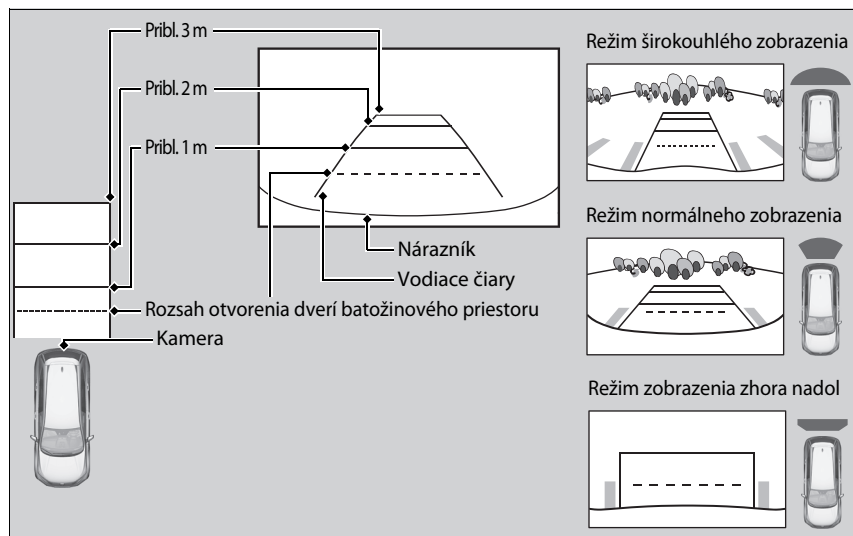

Informácie o zadnej kamere s rôznymi režimami zobrazenia

Zobrazenie cúvacej kamery je obmedzené. Nie je možné sledovať rohové časti nárazníka ani to, čo sa nachádza pod nárazníkom. Špecifický objektív kamery taktiež spôsobuje, že objekty sa zdajú byť bližšie alebo ďalej ako v skutočnosti.

Skôr ako začnete cúvať, pohľadom overte, či je cúvanie bezpečné. Niektoré podmienky (napríklad počasie, osvetlenie a vysoké teploty) môžu taktiež obmedziť rozhľad dozadu. Nespoliehajte sa na zobrazenie cúvacej kamery, ktorá neposkytuje všetky informácie o stave za zadnou časťou vozidla.

Ak sa na objektíve kamery nachádzajú nečistoty alebo vlhkosť, očistite ho mäkkou navlhčenou handričkou.

Na obrazovke audiosystému/informačnej obrazovke je možné sledovať tri rôzne režimy kamery.

Režim prepnete stlačením príslušnej ikony.



Režim širokougľého zobrazenia



Režim normálneho zobrazenia



Režim zobrazenia zhora nadol

- Ak je posledný režim zobrazenia Širokougľý alebo Normálny, rovnaký režim sa vyberie, keď najbližšie preradíte prevodovku do polohy **[R]**.
- Ak bol pred posledným vypnutím systému napájania naposledy použitý režim zobrazenia Top Down View (Zhora nadol), pri ďalšom nastavení režimu napájania na možnosť ZAPNUTÉ a preradení prevodovky polohy **[R]** sa vyberie režim Wide View (Širokougľý).
- Ak sa režim zobrazenia Zhora nadol naposledy používal dlhšie ako 10 sekúnd po preradení do polohy **[R]**, pri ďalšom preradení do polohy **[R]** sa vyberie širokougľý režim.

► Informácie o zadnej kamere s rôznymi režimami zobrazenia

Nastavenia **Pevná vodiaca čiara** a **Dynam. vodiaca čiara** je možné zmeniť.

► **Prispôbitelné funkcie** Str. 398

Pevná vodiaca čiara

Zapnuté: Po preradení prevodovky do polohy **[R]** sa zobrazia vodiace čiary.

Vypnuté: Hlavné línie sa nezobrazia.

Dynamická vodiaca čiara

Zapnuté: Hlavné línie sa pohybujú podľa smeru otočenia volantu.

Vypnuté: Hlavné línie sa nepohybujú.

Informácie o palive

■ Odporúčané palivo

Benzínové/gasoholové palivo podľa normy EN 228
Kvalitný bezolovnatý benzín/gasohol s hodnotou až E10 (90 % benzínu a 10 % etanolu), oktánové číslo merané výskumnou metódou minimálne 95

Vozidlo je navrhnuté na prevádzku s kvalitným bezolovnatým benzínom s oktánovým číslom meraným výskumnou metódou 95 alebo vyšším.

Ak benzín s týmto oktánovým číslom nie je k dispozícii, dočasne môžete použiť aj bezolovnatý benzín s oktánovým číslom 91 meraným výskumnou metódou.

Použitie bezolovnatého benzínu s nižším oktánovým číslom môže spôsobiť kovové klepanie v motore a zníženie výkonu motora. Dlhodobé používanie bezolovnatého benzínu s nižším oktánovým číslom môže spôsobiť poškodenie motora.

■ Objem palivovej nádrže: 57 l

» Informácie o palive

POZNÁMKA

Používanie benzínu s obsahom olova predstavuje nasledujúce riziká:

- Poškodenie výfukového systému vrátane katalyzátora
- Poškodenie motora a palivového systému
- Škodlivé vplyvy na motor a iné systémy

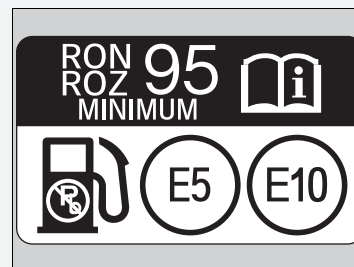

Okysličené palivá

Okysličené palivá sú zmesou s benzínom a etanolom alebo inými látkami. Vaše vozidlo môže taktiež používať okysličené palivá s maximálnym obsahom 10 % objemu etanolu a max. 22 % objemu ETBE (podľa normy EN 228). Ďalšie informácie získate od predajcu.

Dopĺňanie paliva

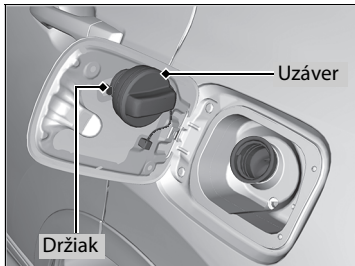
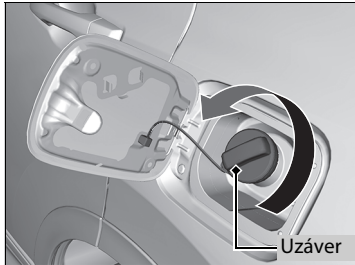

1. Zastavte s vozidlom tak, aby stojan čerpacej stanice bol na ľavej strane vozidla v zadnej časti.
2. Vypnite systém napájania.
3. Potiahnite rukoväť uvoľnenia dvierok otvoru na dopĺňanie paliva pod dolným vonkajším okrajom prístrojovej dosky na strane vodiča.
 - ▶ Dvierka otvoru na dopĺňanie paliva sa otvoria.
4. Pomaly vyberte uzáver plnenia paliva. Ak počujete unikajúci vzduch, počkajte, kým zvuk prestane, a pomalým otočením otvorte uzáver plnenia paliva.
5. Vložte uzáver plnenia paliva do držiaka.
6. Tankovaciu pištoľ zasuňte na doraz.
 - ▶ Keď je nádrž plná, tankovacia pištoľ sa automaticky vypne. Tým zostane v palivovej nádrži priestor pre prípad, že sa objem paliva zväčší pri zmene teploty.
7. Po doplnení paliva založte uzáver a dotiahnite ho, pokým nebudete počuť, že aspoň raz zaskočil.
 - ▶ Zatvorte dvierka otvoru na dopĺňanie paliva rukou.

ⓘ Dopĺňanie paliva

⚠ VÝSTRAHA

Benzín je veľmi horľavý a výbušný. Pri manipulácii s palivom sa môžete popáliť alebo vážne zraniť.

- Vypnite systém napájania a udržiavajte odstup od zdrojov tepla, iskier a plameňov.
- S palivom manipulujte len vonku.
- Rozliate látky okamžite utrite.

Nepokračujte v dopĺňaní paliva, keď sa tankovacia pištoľ automaticky zastavila. Ďalšie palivo môže prekročiť kapacitu palivovej nádrže.

Tankovacia pištoľ sa automaticky vypne, aby nechala v palivovej nádrži priestor, aby palivo nepretieklo pri zmenách teploty vzduchu.

Zlepšenie spotreby paliva a zníženie emisií CO₂

Zlepšenie spotreby paliva a zníženie emisií CO₂ závisí od viacerých faktorov vrátane jazdných podmienok, zaťaženia, času stráveného vo voľnobehu, jazdných návykov a stavu vozidla. V závislosti od týchto a ďalších faktorov sa môže stať, že nedosiahnete menovitú spotrebu paliva tohto vozidla.

Údržba a spotreba paliva

Spotrebu paliva môžete optimalizovať prostredníctvom správnej údržby vozidla. Dodržiavajte plán údržby a v prípade potreby si preštudujte záručnú knižku.

V prípade vozidiel bez systému pripomenutia servisu dodržiavajte plán údržby.

➤ **Plán údržby*** Str. 631

- Používajte motorový olej s odporúčanou viskozitou.
 - **Odporúčaný motorový olej** Str. 642
- Dodržiavajte predpísaný tlak pneumatík.
- Nezaťažujte vozidlo nadmerným nákladom (batožinou).
- Udržujte vozidlo čisté. Nánosy snehu alebo blata na podvozku vozidla zvyšujú hmotnosť vozidla a zvyšujú odpor vzduchu.

➤ Zlepšenie spotreby paliva a zníženie emisií CO₂

Odporúčaným spôsobom určenia skutočnej spotreby paliva počas jazdy je priamy výpočet.

100	×	Množstvo paliva v litroch	÷	Počet prejazdených kilometrov	=	l/100 km
Počet prejazdených míľ	÷	Množstvo paliva v galónoch	=	Míle na galón		

Údržba

Táto kapitola sa zaoberá základnou údržbou.



Pred vykonaním údržby		
Kontrola a údržba.....	622	
Bezpečnosť údržby.....	623	
Súčasti a kvapaliny použité pri údržbe.....	624	
Informácie o údržbe.....	625	
System pripomenutia servisu *	626	
Plán údržby *	631	
Údržba pod kapotou		
Položky údržby pod kapotou.....	639	
Otvorenie kapoty.....	640	
Odporúčaný motorový olej.....	642	
Kontrola oleja.....	644	
Dopĺňanie motorového oleja.....	645	
Chladiaci systém.....	646	
Chladiaca kvapalina pre invertor.....	649	
Kvapalina prevodovky.....	651	
Brzdová kvapalina.....	652	
Doplnenie kvapaliny ostrekovača okien.....	653	
Palivový filter.....	654	
Výmena žiaroviek	655	
Kontrola a údržba líst stieračov	660	
Kontrola a údržba pneumatík		
Kontrola pneumatík.....	665	
Indikátory opotrebovania.....	666	
Prevádzková životnosť pneumatiky.....	666	
Výmena pneumatiky a kolesa.....	667	
Otáčanie pneumatík.....	668	
Výbava na jazdu po snehu.....	669	
12-voltový akumulátor	670	
Starostlivosť o diaľkový vysieláč		
Výmena gombíkovej batérie.....	676	
Údržba systému klimatizácie	678	
Čistenie		
Starostlivosť o interiér.....	681	
Starostlivosť o vonkajšie časti.....	683	
Príslušenstvo a úpravy	686	

* Nie je k dispozícii u všetkých modelov

Kontrola a údržba

Z hľadiska zachovania vlastnej bezpečnosti vykonajte všetky uvedené kontroly a údržbu, aby ste udržali dobrý prevádzkový stav vozidla. Ak si všimnete akýkoľvek nezvyčajný stav (hluk, zápach, nedostatočné množstvo brzdovej kvapaliny, zvyšky oleja na zemi a pod.), nechajte vozidlo skontrolovať predajcovi. Podrobné informácie o údržbe a kontrolách nájdete servisnej knižke* dodávanej spolu s vozidlom/pláne údržby v tejto užívateľskej príručke.

➤ **Plán údržby*** Str. 631

■ Typy kontroly a údržby

■ Denné kontroly

Vykonávajúce kontroly pred dlhými cestami, pri umývaní vozidla alebo pri tankovaní.

■ Pravidelné kontroly

- Každý mesiac skontrolujte hladinu brzdovej kvapaliny.
➤ **Brzdová kvapalina** Str. 652
- Každý mesiac skontrolujte tlak vzduchu v pneumatikách. Skontrolujte dezén pneumatík so zameraním na opotrebovanie a výskyt cudzích predmetov.
➤ **Kontrola a údržba pneumatík** Str. 665
- Každý mesiac skontrolujte funkčnosť exteriérových svetiel.
➤ **Výmena žiaroviek** Str. 655
- Každých šesť mesiacov skontrolujte stav stieracích líšt stieračov.
➤ **Kontrola a údržba líšt stieračov** Str. 660

Bezpečnosť údržby

Uvádžame niekoľko veľmi dôležitých bezpečnostných opatrení. Nie je však možné vás varovať pred každým možným rizikom, ktoré môže vzniknúť pri údržbe. Iba vy môžete rozhodnúť, či by ste mali alebo nemali vykonať určitú úlohu.

Bezpečnosť údržby

- Aby ste znížili pravdepodobnosť požiaru alebo explózie, zabezpečte, aby sa cigarety, iskry a zdroje ohňa nedostali do blízkosti 12-voltového akumulátora všetkých častí vysokonapäťového systému a všetkých častí súvisiacich s palivom.
- Pod kapotou nikdy nenechávajte handry, uteráky ani iné horľavé predmety.
 - ▶ Teplo z motora a výfuku ich môže zapáliť a spôsobiť požiar.
- Na čistenie súčastí používajte bežne dostupné odmasťovadlo alebo čistič súčastok, nie benzín.
- Pri práci s 12-voltovým akumulátorom alebo stlačeným vzduchom si nasadte ochranné okuliare a ochranné oblečenie.
- Výfukové plyny z motora obsahujú oxid uhoľnatý, ktorý je jedovatý a môže spôsobiť smrť.
 - ▶ Motor prevádzkujte iba vtedy, keď je okolo dostatočné vetranie.

Bezpečnosť údržby

⚠ VÝSTRAHA

Nesprávna údržba vozidla alebo neodstránenie problému pred jazdou môže spôsobiť nehodu, pri ktorej môžete utrpieť vážne alebo smrteľné zranenia.

Vždy dodržiavajte odporúčania týkajúce sa kontroly a údržby, ako aj plány uvedené v tejto používateľskej príručke/servisnej knižke.

⚠ VÝSTRAHA

Zanedbanie správnych postupov údržby a opatrení môže viesť k vážnemu zraneniu alebo smrti.

Vždy sa riadte postupmi a preventívnymi opatreniami uvedenými v tejto používateľskej príručke.

■ Bezpečnosť vozidla

- Vozidlo musí stáť.
 - Uistite sa, že vozidlo stojí na rovnom povrchu, parkovacia brzda je zatiahnutá a systém napájania vypnutý.
- Horúce časti vás môžu popáliť.
 - Skôr ako sa dotknete súčastí vozidla, systém napájania vrátane motora a výfukový systém dôkladne vychladnúť.
- Pohyblivé časti vás môžu zraniť.
 - Neaktivujte systém napájania motora, pokiaľ to nie je uvedené v pokynoch, a dávajte pozor, aby ruky a končatiny neboli v blízkosti pohyblivých častí. Keď je zapnutý systém napájania, motor sa môže automaticky spustiť alebo ventilátor chladiča môže začať pracovať bez bežiaceho motora.
- Nedotýkajte sa vysokonapäťovej batérie ani kabeláže (oranžová).

Súčasti a kvapaliny použité pri údržbe

Pri údržbe a servise vozidla odporúčame používať originálne diely a kvapaliny od spoločnosti Honda. Originálne diely značky Honda sú vyrobené podľa rovnakých vysokokvalitných noriem používaných pri výrobe vozidiel Honda.

Informácie o údržbe

Ak vozidlo disponuje systémom pripomenutia servisu, informácie o nadchádzajúcej údržbe vozidla sa zobrazujú v rozhraní s informáciami pre vodiča. Prečítajte si servisnú knižku dodávanú spolu s vozidlom, v ktorej nájdete vysvetlenie kódov servisných položiek, ktoré sa zobrazujú na displeji.

➤ **Systém pripomenutia servisu*** Str. 626

Ak systém pripomenutia servisu nie je k dispozícii, dodržiavajte plány údržby v servisnej knižke dodanej spolu s vozidlom.

Ak k vozidlu nie je k dispozícii servisná knižka, dodržiavajte plán údržby v tejto používateľskej príručke.

➤ **Plán údržby*** Str. 631

Informácie o údržbe

Modely so systémom pripomenutia servisu

Ak plánujete jazdiť vozidlom mimo krajín, v ktorých sa používa systém pripomenutia servisu, požiadajte predajcu o informácie o tom, ako zaznamenať informácie týkajúce sa pripomenutia servisu, a naplánujte si údržbu v rámci podmienok danej krajiny.

* Nie je k dispozícii u všetkých modelov



Poskytuje informácie o servisných položkách, ktoré je potrebné vykonať. Servisné položky sú vyjadrené kódom a ikonou. Systém vás bude informovať o tom, kedy je potrebné dopraviť vozidlo k predajcovi, na základe zostávajúceho počtu dní.

Keď sa blíži, nastáva alebo uplynul čas ďalšej servisnej údržby, výstražná ikona sa zobrazí aj v rozhraní s informáciami pre vodiča po každom uvedení režimu napájania do polohy ZAPNUTÉ.

▣ Systém pripomenutia servisu *

Môžete si vybrať možnosť zobrazenia príslušného výstražného hlásenia spolu s výstražnou ikonou v rozhraní s informáciami pre vodiča.

Zobrazenie informácií pripomenutia servisu

1. Nastavte režim napájania ZAPNUTÉ.
2. Niekoľkokrát stlačte tlačidlo  (Zobraziť/informácie), kým sa zobrazí možnosť .
3. Stlačením tlačidla **ENTER** prejdite na obrazovku s informáciami o pripomenutí servisu. V rozhraní s informáciami pre vodiča sa zobrazia položky údržby.

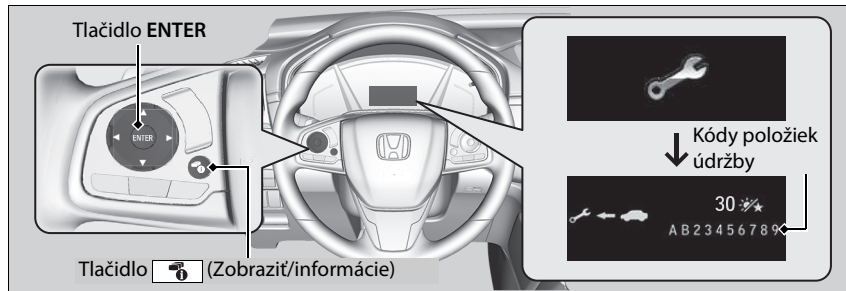



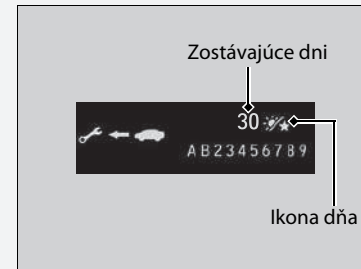

Indikátor systémového hlásenia (i) sa rozsvieti spolu s informáciami pripomenutia servisu.

Zobrazenie informácií pripomenutia servisu

Na základe prevádzkového stavu motora a stavu motorového oleja systém vypočíta počet dní zostávajúcich do najbližšieho servisného úkonu.

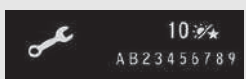

Výstražné ikony a informácie o pripomenutí servisu v rozhraní s informáciami pre vodiča

Výstražná ikona	Informácie o pripomenutí servisu	Vysvetlenie	Informácie
<p>Blíži sa termín servisu</p> 		<p>Jedna alebo viacero servisných položiek sa vyžaduje v dobe kratšej než 30 dní. Zostávajúci počet dní sa odhadne na základe jazdných podmienok.</p>	<p>Zostávajúci počet dní sa bude znižovať po jednom dni.</p>
<p>Je nutné vykonať servis</p> 		<p>Jedna alebo viacero servisných položiek sa vyžaduje v dobe kratšej než 10 dní. Zostávajúci počet dní sa odhadne na základe jazdných podmienok.</p>	<p>Čo najskôr nechajte vykonať uvedenú servisnú údržbu.</p>
<p>Zmeškaný termín servisu</p> 		<p>Uvedená servisná údržba nebola vykonaná, ani keď zostávajúci čas dosiahol hodnotu 0.</p>	<p>S vozidlom ste nevykonali včas požadovanú servisnú údržbu. Ihneď nechajte vykonať servisnú údržbu a vynulujte systém pripomenutia servisu.</p>

■ Položky pripomenutia servisu

Servisné položky zobrazené v rozhraní s informáciami pre vodiča majú podobu kódu a ikony. Vysvetlenie kódov a ikon pripomenutia servisu nájdete v servisnej knižke, ktorá sa dodáva spolu s vozidlom.

■ Dostupnosť systému pripomenutia servisu

Aj napriek tomu, že sa informácie o pripomenutí servisu zobrazia v rozhraní s informáciami pre vodiča po stlačení tlačidla  (Zobraziť/informácie), tento systém nie je k dispozícii v niektorých krajinách. Prečítajte si servisnú knižku dodávanú spolu s vozidlom alebo sa spýtajte predajcu, či môžete používať systém pripomenutia servisu.

▶▶ Dostupnosť systému pripomenutia servisu

Ak plánujete jazdiť vozidlom mimo krajín, v ktorých sa používa systém pripomenutia servisu, požiadajte predajcu o informácie o tom, ako zaznamenať informácie týkajúce sa pripomenutia servisu, a naplánujte si údržbu v rámci podmienok danej krajiny.

■ Vynulovanie displeja

Po vykonaní servisnej údržby vynulujte zobrazenie informácií o pripomenutí servisu.

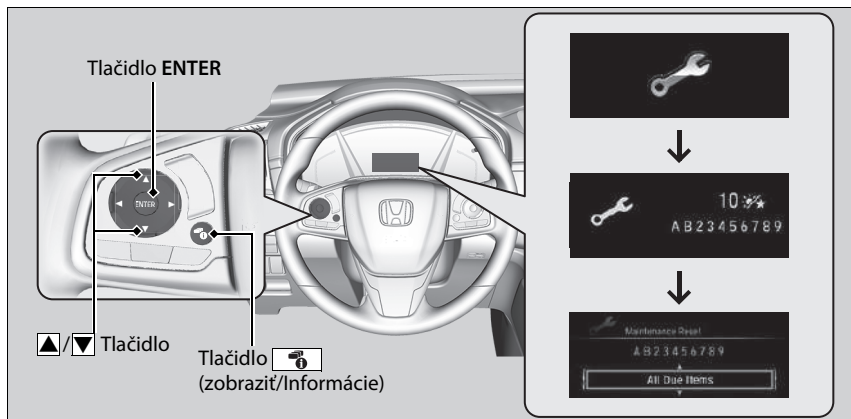

1. Nastavte režim napájania ZAPNUTÉ.
2. Niekoľkokrát stlačte tlačidlo [Info] (Zobraziť/informácie), kým sa zobrazí možnosť [Wrench].
3. Stlačte tlačidlo **ENTER**.
4. Stláčením a podržaním tlačidla **ENTER** na 10 sekúnd prejdete do režimu vynulovania.
5. Stláčajte tlačidlá ▲/▼ vyberte položku údržby, ktorú chcete resetovať, alebo položku **All Due Items** (Všetky potrebné položky). Môžete tiež vybrať položku **Cancel** (Zrušiť) a proces tak ukončiť.
6. Stláčením tlačidla **ENTER** vynulujte vybranú položku.
7. Zopakujte krok 4 pre ostatné položky, ktoré chcete vynulovať.

►► Vynulovanie displeja

POZNÁMKA

Ak nevynulujete informácie o pripomenutí servisu po servisnej údržbe, systém bude uvádzať nesprávne intervaly údržby, čo môže viesť k závažným mechanickým problémom.

Modely s audiosystémom s displejom

Zobrazenie informácií systému pripomenutia servisu je taktiež možné vynulovať prostredníctvom audio/informačnej obrazovky.

► **Prispôbitelné funkcie** Str. 398

Po dokončení požadovanej servisnej údržby predajca vynuluje zobrazenie informácií o pripomenutí servisu. Ak servisnú údržbu vykonáva iná osoba než predajca, vynulujte informácie o pripomenutí servisu sami.

Ak sa vaše vozidlo dodáva spolu so servisnou knižkou, plán údržby vozidla je uvedený v tejto knižke. V prípade vozidiel bez servisnej knižky postupujte podľa nasledujúcich plánov údržby.

Plán údržby určuje minimálnu požadovanú údržbu, ktorú je potrebné vykonávať na zabezpečenie bezproblémovej prevádzky vozidla. Vzhľadom na regionálne a klimatické rozdiely môže byť potrebná dodatočná údržba. Podrobnejší opis nájdete v záručnej brožúre.

Údržbové práce musia vykonávať riadne kvalifikovaní a vybavení technici. Váš autorizovaný predajca spĺňa všetky tieto požiadavky.

* Nie je k dispozícii u všetkých modelov

Okrem modelov určených pre európske krajiny a Ukrajinu

Servis pri uvedenej vzdialenosti alebo čase – ktorákoľvek možnosť nastane ako prvá.	km x 1 000	20	40	60	80	100	120	140	160	180	200
	mesiac	12	24	36	48	60	72	84	96	108	120
Výmena motorového oleja* ¹	Normálna	Každých 10 000 km alebo 1 rok									
	Náročná prevádzka	Každých 5 000 km alebo 6 mesiacov									
Výmena filtra motorového oleja* ¹	Normálna	Každých 20 000 km alebo 2 roky									
	Náročná prevádzka	Každých 10 000 km alebo 1 rok									
Výmena vložky vzduchového filtra		Každých 30 000 km									
Kontrola vôle ventilov		Každých 120 000 km* ²									
Výmena palivového filtra	Normálna	Každých 210 000 km									
	Náročná prevádzka	Každých 130 000 km* ³									
Výmena zapalovacích sviečok		Každých 100 000 km									
Výmena chladiacej kvapaliny motora		Pri 200 000 km alebo 10 rokoch, potom každých 100 000 km alebo 5 rokov									

*1: V niektorých krajinách sa vyžaduje len plán pre náročnú prevádzku: Pozrite si miestnu záručnú brožúru.

*2: Zmyslová metóda

Upravte ventily počas servisu každých 120 000 km, ak sú hlučné.

*3: Výmena palivového filtra sa odporúča v prípade, ak sa používa palivo, ktoré môže byť znečistené prachom a pod., pretože tým dochádza ku skoršiemu zaneseniu filtra.

Servis pri uvedenej vzdialenosti alebo čase – ktorákoľvek možnosť nastane ako prvá.	km x 1 000	20	40	60	80	100	120	140	160	180	200
	mesiace	12	24	36	48	60	72	84	96	108	120
Výmena kvapaliny prevodovky	Každých 80 000 km alebo 4 roky										
Výmena kvapaliny v zadnom diferenciáli	AWD	•				•				•	
Kontrola brzd vpredu a vzadu	Každých 10 000 km alebo 6 mesiacov										
Výmena brzdovej kvapaliny	Každé 3 roky										
Výmena prachového a peľového filtra		•	•	•	•	•	•	•	•	•	•
Skontrolujte dátum expirácie fľaše súpravy na dočasnú opravu pneumatík	Každý rok										
Otočenie usporiadania pneumatík (nahustenie a stav pneumatík kontrolujte minimálne raz mesačne)	Každých 10 000 km										
Vizuálne skontrolujte nasledujúce položky:											
Hlavice spojovacej tyče riadenia, mechanizmus riadenia a puzdrá	Každých 10 000 km alebo 6 mesiacov										
Komponenty zavesenia											
Puzdrá hnacieho hriadeľa											
Brzdové hadice a vedenia (vrátane systému ABS)											
Hladiny všetkých kvapalín a ich stav	•	•	•	•	•	•	•	•	•	•	•
Výfukový systém											
Palivové vedenia a pripojenia											

Modely pre Ukrajinu

Servis pri uvedenej vzdialenosti alebo čase – ktorákoľvek možnosť nastane ako prvá.	km x 1 000	15	30	45	60	75	90	105	120	135	150	165	180	195
	mesiac	12	24	36	48	60	72	84	96	108	120	132	144	156
Výmena motorového oleja	Normálna	•	•	•	•	•	•	•	•	•	•	•	•	•
	Náročná prevádzka	Každých 7 500 km alebo 6 mesiacov												
Výmena filtra motorového oleja	Normálna	•	•	•	•	•	•	•	•	•	•	•	•	•
	Náročná prevádzka	Každých 7 500 km alebo 6 mesiacov												
Výmena vložky vzduchového filtra		Každých 30 000 km												
Kontrola vôle ventilov* ¹		Každých 120 000 km												
Výmena palivového filtra	Normálna	Každých 210 000 km												
	Náročná prevádzka	Každých 120 000 km* ²												
Výmena zapaľovacích sviečok		Každých 120 000 km (Kontrola: 15 000 km)												
Výmena chladiacej kvapaliny motora		Po 200 000 km alebo 10 rokoch, potom každých 100 000 km alebo 5 rokov												

*1: Zmyslová metóda

Upravte ventily počas servisu každých 120 000 km, ak sú hlučné.

*2: Výmena palivového filtra sa odporúča v prípade, ak sa používa palivo, ktoré môže byť znečistené prachom a pod., pretože tým dochádza ku skoršiemu zaneseniu filtra.

Servis pri uvedenej vzdialenosti alebo čase – ktorákoľvek možnosť nastane ako prvá.	km x 1 000	15	30	45	60	75	90	105	120	135	150	165	180	195
	mesiace	12	24	36	48	60	72	84	96	108	120	132	144	156
Výmena kvapaliny prevodovky	Každých 75 000 km alebo 5 rokov													
Výmena kvapaliny v zadnom diferenciáli	AWD		•						•					
Kontrola brzd vpredu a vzadu		•	•	•	•	•	•	•	•	•	•	•	•	•
Výmena brzdovej kvapaliny	Každé 3 roky													
Výmena prachového a peľového filtra		•	•	•	•	•	•	•	•	•	•	•	•	•
Kontrola nastavenia svetiel		•	•	•	•	•	•	•	•	•	•	•	•	•
Testovacia jazda (hluk, stabilita, činnosť prístrojovej dosky)		•	•	•	•	•	•	•	•	•	•	•	•	•
Skontrolujte dátum expirácie fľaše súpravy na dočasnú opravu pneumatík		•	•	•	•	•	•	•	•	•	•	•	•	•
Otočenie usporiadania pneumatík (nahustenie a stav pneumatík kontrolujte minimálne raz mesačne)	Každých 15 000 km													
Vizuálne skontrolujte nasledujúce položky:														
Hlavice spojovacej tyče riadenia, mechanizmus riadenia a puzdrá														
Komponenty zavesenia														
Puzdrá hnacieho hriadeľa														
Brzdové hadice a vedenia (vrátane systému ABS)		•	•	•	•	•	•	•	•	•	•	•	•	•
Hladiny všetkých kvapalín a ich stav														
Výfukový systém														
Palivové vedenia a pripojenia														

Ak jazdíte s vozidlom v náročných podmienkach, nasledujúce položky je potrebné vykonať podľa plánu údržby s označením Náročná prevádzka.

Položky	Stav
Motorový olej a filter	A, B, C, D a E

►► Plán údržby*

Za náročnú prevádzku sa považuje stav, keď jazdíte:

- A. jednotlivé jazdy kratšie ako 8 km alebo 16 km pri teplotách pod bodom mrazu,
- B. pri mimoriadne vysokých teplotách nad 35 °C,
- C. s dlhou dobou prevádzky na voľnobeh alebo častým zastavovaním a rozbiehaním,
- D. s ťahaním prívěsu naloženým strešným nosičom alebo v horskom prostredí.
- E. na cestách pokrytých blatom, prachom alebo na cestách so zimným posypom.

Záznam o údržbe (pri vozidlách bez servisnej knižky)

Požiadajte predajcu vykonávajúceho údržbu o zaznamenanie všetkých požadovaných postupov údržby uvedených nižšie. Odložte si potvrdenia o všetkých prácach vykonaných na vozidle.

Okrem modelov určených pre európske krajiny a Ukrajinu

km alebo mesiace	Dátum	Podpis alebo pečiatka
20 000 km (alebo 12 mesiacov)		
40 000 km (alebo 24 mesiacov)		
60 000 km (alebo 36 mesiacov)		
80 000 km (alebo 48 mesiacov)		
100 000 km (alebo 60 mesiacov)		
120 000 km (alebo 72 mesiacov)		
140 000 km (alebo 84 mesiacov)		
160 000 km (alebo 96 mesiacov)		
180 000 km (alebo 108 mesiacov)		
200 000 km (alebo 120 mesiacov)		

Modely pre Ukrajinu

	km alebo mesiace	Dátum	Podpis alebo pečiatka
	15 000 km (alebo 12 mesiacov)		
	30 000 km (alebo 24 mesiacov)		
	45 000 km (alebo 36 mesiacov)		
	60 000 km (alebo 48 mesiacov)		
	75 000 km (alebo 60 mesiacov)		
	90 000 km (alebo 72 mesiacov)		
	105 000 km (alebo 84 mesiacov)		
	120 000 km (alebo 96 mesiacov)		
	135 000 km (alebo 108 mesiacov)		
	150 000 km (alebo 120 mesiacov)		
	165 000 km (alebo 132 mesiacov)		
	180 000 km (alebo 144 mesiacov)		
	195 000 km (alebo 156 mesiacov)		

Položky údržby pod kapotou

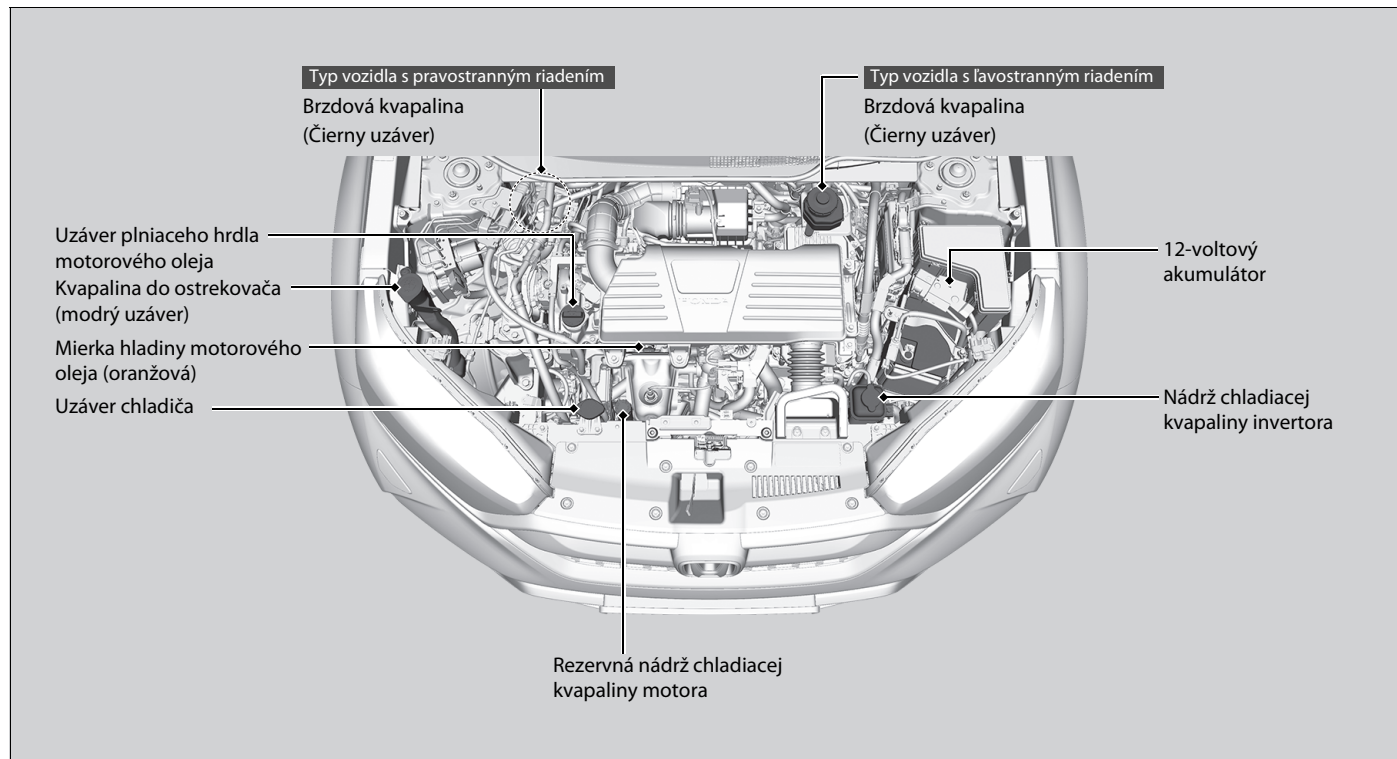

Otvorenie kapoty

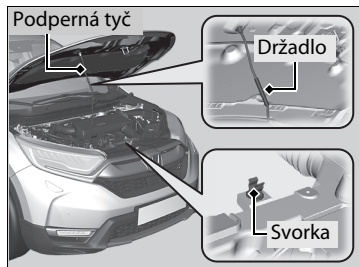
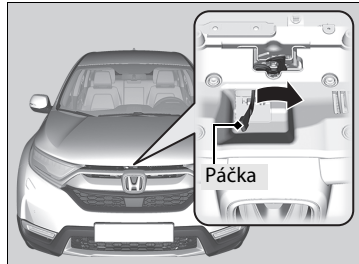
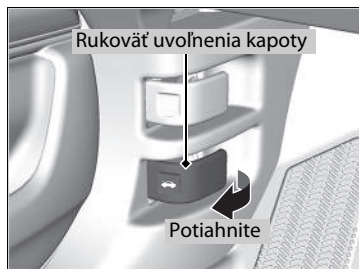

1. Zaparkujte vozidlo na rovnom povrchu a zatahnete parkovaciu brzdou.
2. Potiahnite rukoväť uvoľnenia kapoty pod vonkajším dolným rohom prístrojovej dosky na strane vodiča.
► Kapota sa mierne pootvorí.

3. Zatlačte páčku západky kapoty (nachádza sa pod predným okrajom kapoty v strede) do strany a zdvihnite kapotu. Po miernom nadvihnutí kapoty môžete páčku uvoľniť.

4. Odpojte podpornú tyč zo svorky pomocou držadla. Upevnite podpornú tyč v kapote.

Pri zatváraní odpojte podpornú tyč a zasuňte ju do svorky. Potom opatrne spustite kapotu. Vo výške približne 30 cm vytiahnite ruku a nechajte kapotu zavrieť.

►► Otvorenie kapoty

⚠ VÝSTRAHA

Podporná tyč kapoty sa môže veľmi zahriať od tepla motora.

Nemanipulujte s kovovou časťou tyče, aby ste si nespôsobili popáleniny. Namiesto toho použite penový úchyt.

POZNÁMKA

Neotvárajte kapotu, ak sú zdvihnuté stierače. Kapota narazí do stieračov, čo môže mať za následok poškodenie kapoty a/alebo stieračov.

Pri zatváraní kapoty skontrolujte, či je kapota bezpečne zaistená.

Ak sa páčka západky kapoty ťažko pohybuje alebo ak môžete otvoriť kapotu bez nadvihnutia páčky, zaistovací mechanizmus by ste mali vyčistiť a namazať.

» Otvorenie kapoty



- Uchopte penový kryt.
- Podporná tyč môže byť veľmi horúca.
- Pozrite si používateľskú príručku.

Odporúčany motorový olej

Používajte originálny motorový olej alebo iný komerčne dostupný olej vhodného typu a viskozity pre teplotu okolia uvedenú na nasledujúcom obrázku.

Olej je významným faktorom výkonu a životnosti motora. Ak jazdíte vozidlom s nedostatočnou hladinou oleja alebo s olejom s nedostatočnou kvalitou, motor sa môže pokaziť alebo poškodiť.

Pozrite si označenie uzáveru plniaceho hrdla motorového oleja na nasledujúcom obrázku a skutočnom uzáveru, aby ste si overili, či je vozidlo vybavené filtrom pevných častíc benzínového motora*.

► **Dopĺňanie motorového oleja** Str. 645

Modely určené pre európske krajiny a Ukrajinu

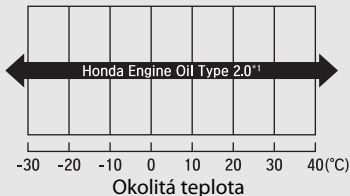
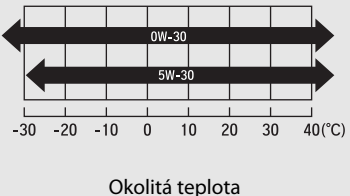
Originálny motorový olej	Komerčný motorový olej
<ul style="list-style-type: none"> Motorový olej značky Honda, typ 2.0*1 	<ul style="list-style-type: none"> Olej podľa certifikácie API triedy SM alebo vyššej, určený na zníženie spotreby paliva ACEA C2/C3
 <p>A horizontal bar chart showing the temperature range for Honda Engine Oil Type 2.0*1. The x-axis is labeled 'Okolité teplota' and ranges from -30 to 40 (°C) with major ticks every 10 units. A single double-headed arrow spans the entire range from -30 to 40.</p>	 <p>A horizontal bar chart showing the temperature ranges for 0W-30 and 5W-30 oils. The x-axis is labeled 'Okolité teplota' and ranges from -30 to 40 (°C) with major ticks every 10 units. Two double-headed arrows are shown: the top one is labeled '0W-30' and spans from -30 to 40; the bottom one is labeled '5W-30' and spans from -20 to 40.</p>

*1: Vyvinutý na zlepšenie spotreby paliva

►► Odporúčany motorový olej

Aditíva motorového oleja



Modely s filtrom pevných častíc benzínového motora

Nie je možné použiť aditíva motorového oleja.

Modely bez filtra pevných častíc benzínového motora

Toto vozidlo nevyžaduje olejové aditíva. Tieto aditíva môžu v skutočnosti nežiaduco ovplyvňovať výkon motora a jeho životnosť.

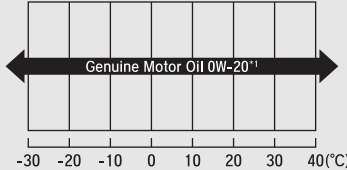
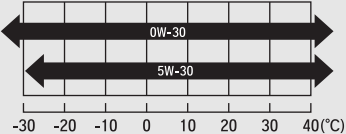
Okrem modelov určených pre európske krajiny a Ukrajinu

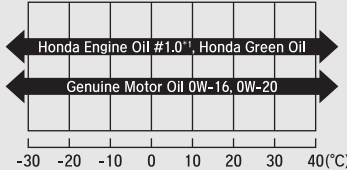
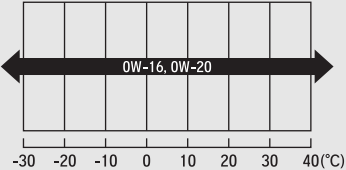
Model	Označenie uzáveru plniaceho hrdla motorového oleja	Originálny motorový olej	Komerčný motorový olej
S filtrom pevných častíc benzínového motora	 <p>ENGINE OIL ACEA C2 SEE OWNER'S MANUAL</p>	<ul style="list-style-type: none"> • Originálny motorový olej Honda  <p>Genuine Motor Oil 0W-20^{*1}</p> <p>Okolité teplota</p>	<ul style="list-style-type: none"> • ACEA C2/C3  <p>0W-30 5W-30</p> <p>Okolité teplota</p>
Bez filtra pevných častíc benzínového motora	 <p>OIL FOR GASOLINE ENGINES HUILE SEE OWNER'S MANUAL VOIR LE MANUEL UTILISATEUR</p>	<ul style="list-style-type: none"> • Motorový olej Honda 1.0^{*1} • Olej Honda Green • Originálny motorový olej Honda  <p>Honda Engine Oil #1.0^{*1}, Honda Green Oil Genuine Motor Oil 0W-16, 0W-20</p> <p>Okolité teplota</p>	<ul style="list-style-type: none"> • Olej podľa certifikácie API triedy SM alebo vyššej, určený na zníženie spotreby paliva • ACEA A5/B5  <p>0W-16, 0W-20</p> <p>Okolité teplota</p>

*1: Vyvinutý na zlepšenie spotreby paliva

Kontrola oleja

Odporúčame, aby ste kontrolovali hladinu motorového oleja pri každom tankovaní. Zaparkujte vozidlo na rovnom povrchu.

Vypnite systém napájania. Hladinu oleja môžete skontrolovať bez predchádzajúceho spustenia motora. Ak bol motor spustený, počkajte pred kontrolou oleja približne tri minúty.

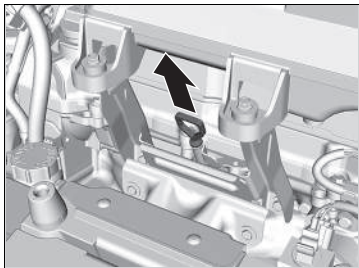

1. Vyberte mierku (oranžová).
2. Utrite mierku čistou handričkou alebo papierovou utierkou.
3. Vložte mierku späť do otvoru úplne na doraz.

4. Vyberte znova mierku a skontrolujte hladinu. Hladina by mala byť medzi značkou minimálnej a maximálnej hladiny. Podľa potreby doplňte olej.

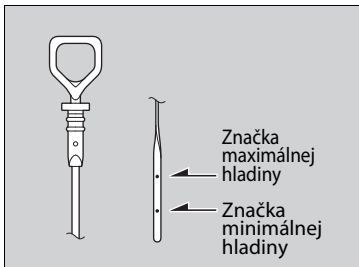

► Kontrola oleja

Ak sa hladina oleja nachádza v blízkosti značky minimálnej hladiny oleja alebo pod ňou, pomaly doplňte olej a dbajte na to, aby ste olej nepreplnili.

Množstvo spotrebovaného oleja závisí od spôsobu jazdy vozidlom a klimatických podmienok a podmienok v premávke. Množstvo spotrebovaného oleja môže byť až 1 liter na 1 000 km. Spotreba je obvykle vyššia vtedy, keď je motor nový.

Dopĺňanie motorového oleja

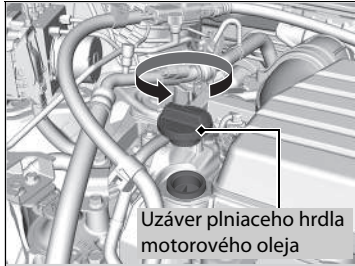

1. Odstutkujte a odpojte uzáver plniaceho hrdla motorového oleja.
2. Pomaly doplňte olej.
3. Nainštalujte uzáver plniaceho hrdla motorového oleja a riadne ho dotiahnite.
4. Počkajte tri minúty a znova skontrolujte hladinu oleja pomocou mierky.

» Dopĺňanie motorového oleja

POZNÁMKA

Nedopĺňajte motorový olej nad značku maximálnej hladiny. Preplnenie motorového oleja môže viesť k únikom a poškodeniu motora.

Ak olej rozležete, ihneď ho utrite. Rozliaty olej môže poškodiť komponenty priestoru motora.

Chladiaci systém

Určená chladiaca kvapalina: Celoročná nemrznúca/chladiaca kvapalina značky Honda, typ 2

Táto chladiaca kvapalina je namiešaná v pomere 50 % nemrznúcej kvapaliny a 50 % vody. Nepridávajte ďalšiu nemrznúcu kvapalinu ani vodu.

Odporúčame, aby ste skontrolovali hladinu chladiacej kvapaliny motora pri každom tankovaní. Najskôr skontrolujte rezervnú nádrž chladiacej kvapaliny motora. Ak je úplne prázdna, skontrolujte aj hladinu chladiacej kvapaliny v chladiči. Podľa toho pridajte chladiacu kvapalinu.

Rezervná nádrž

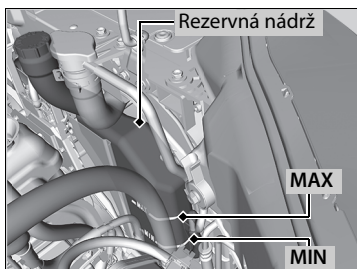

1. Skontrolujte, či sú motor a chladič chladné.
2. Skontrolujte množstvo chladiacej kvapaliny v rezervnej nádrži.
 - Ak sa hladina chladiacej kvapaliny nachádza pod značkou **MIN**, dopĺňajte určenú chladiacu kvapalinu dovtedy, kým hladina nedosiahne značku **MAX**.

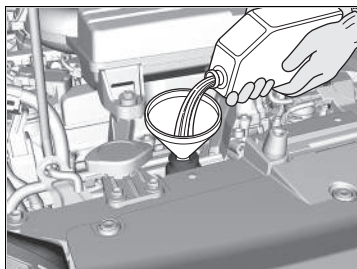

3. Skontrolujte, či z chladiaceho systému neuniká kvapalina.

Chladiaci systém

⚠ VÝSTRAHA

Ak odmontujete uzáver chladiča, keď je motor horúci, môže vystreknúť chladiaca kvapalina, ktorá vás môže vážne opariť.

Pred odmontovaním uzáveru chladiča nechajte vždy motor a chladič vychladnúť.

POZNÁMKA

Ak sa očakávajú nepretržité teploty pod -30 °C, chladiaca zmes sa musí vymeniť za zmes vyššej koncentrácie. Podrobnosti o vhodnej chladiacej zmesi vám poskytne predajca produktov spoločnosti Honda.

Ak nemáte k dispozícii nemrznúcu/chladiacu kvapalinu značky Honda, môžete ako dočasnú náhradu použiť inú značkovú chladiacu kvapalinu bez obsahu silikátov. Overte, či ide vysokokvalitnú chladiacu kvapalinu odporúčanú pre hliníkové motory. Ak budete trvalo používať chladiacu kvapalinu od inej značky ako Honda, môže dôjsť ku korózii, ktorá zapríčiní poruchu alebo zlyhanie chladiaceho systému. Čo najskôr nechajte prepláchnuť a naplniť chladiaci systém nemrznúcou/chladiacou kvapalinou značky Honda.

Do chladiaceho systému vozidla nepridávajte žiadne prostriedky na ochranu proti hrdzaveniu ani iné prísady. Nemusia byť kompatibilné s chladiacou kvapalinou alebo inými komponentmi motora.

Chladič

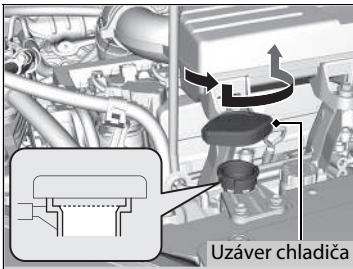

1. Skontrolujte, či sú motor a chladič chladné.
2. Otočte uzáver chladiča o 1/8 otáčky proti smeru hodinových ručičiek a uvoľnite všetok tlak v chladiacom systéme.
3. Zatlačením a otočením uzáveru chladiča proti smeru hodinových ručičiek odmontujete uzáver.
4. Hladina chladiacej kvapaliny by mala byť pri spodku plniaceho hrdla. Ak je nižšie, pridajte chladiacu kvapalinu.
5. Nasadte uzáver chladiča späť a úplne ho dotiahnite.

Chladič

POZNÁMKA

Nalievajte kvapalinu pomaly a opatrne, aby ste nič nevyliali. Ak sa niečo vyleje, okamžite to utrite. Rozliata kvapalina môže poškodiť komponenty v motorovom priestore.

■ Uzáver chladiča



- Nikdy neotvárajte za horúceho stavu.
- Horúca chladiaca kvapalina vás obarí.
- Pretlakový ventil sa začne otvárať pri tlaku 108 kPa.

Chladiaca kvapalina pre inverter

Určená chladiaca kvapalina: Celoročná nemrznúca/chladiaca kvapalina značky Honda, typ 2

Táto chladiaca kvapalina je namiešaná v pomere 50 % nemrznúcej kvapaliny a 50 % vody. Nepriďavajte ďalšiu nemrznúcu kvapalinu ani vodu.

Odporúčame, aby ste skontrolovali hladinu chladiacej kvapaliny invertora pri každom tankovaní.

Chladiacu kvapalinu invertora nechajte vymeniť u predajcu.

Kontrola chladiacej kvapaliny

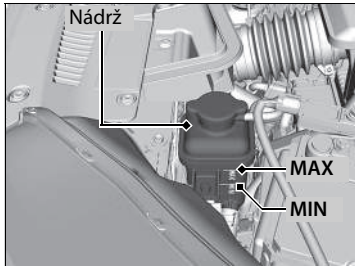

1. Každý mesiac kontrolujte hladinu kvapaliny v nádrži.
2. Ak hladina chladiacej kvapaliny klesla pod hodnotu **MIN** požiadajte predajcu o servis vozidla.
 - Iba správne vyškolený technik dokáže naplniť chladiacu kvapalinu a skontrolovať tesnosť systému.

Chladiaca kvapalina pre inverter

POZNÁMKA

Ak sa očakávajú nepretržité teploty pod -30°C , chladiaca zmes sa musí vymeniť za zmes vyššej koncentrácie. Podrobnosti o vhodnej chladiacej zmesi vám poskytne predajca produktov spoločnosti Honda.

Ak nemáte k dispozícii nemrznúcu/chladiacu kvapalinu značky Honda, môžete ako dočasnú náhradu použiť inú značkovú chladiacu kvapalinu bez obsahu silikátov. Overte, či ide vysokokvalitnú chladiacu kvapalinu odporúčanú pre hliníkové motory. Ak budete trvalo používať chladiacu kvapalinu od inej značky ako Honda, môže dôjsť ku korózii, ktorá zapríčini poruchu alebo zlyhanie chladiaceho systému. Čo najskôr nechajte prepláchnuť a naplniť chladiaci systém nemrznúcou/chladiacou kvapalinou značky Honda.

Do chladiaceho systému vozidla nepridávajte žiadne prostriedky na ochranu proti hrdzaveniu ani iné prísady. Nemusia byť kompatibilné s chladiacou kvapalinou alebo inými komponentmi elektromotora.

■ Veko plniaceho otvoru chladiacej kvapaliny invertora



- Nikdy neotvárajte za horúceho stavu.
- Horúca chladiaca kvapalina vás obarí.
- Pretlakový ventil sa začína otvárať pri tlaku 49 kPa.

Kvapalina prevodovky

Určená kvapalina: Honda ATF DW-1

Hladinu kvapaliny prevodovky si nechajte skontrolovať u predajcu, ktorý vám ju v prípade potreby vymení.

Dodržiavajte intervaly servisnej údržby pre vaše vozidlo týkajúce sa času výmeny kvapaliny prevodovky.

📄 **Plán údržby*** Str. 631

Nepokúšajte sa kontrolovať ani meniť kvapalinu prevodovky sami.

▶▶ Kvapalina prevodovky

POZNÁMKA

Nemiešajte kvapalinu Honda ATF DW-1 s inými kvapalinami prevodovky.

Použitie iného prevodového oleja než Honda ATF DW-1 môže nežiaducim spôsobom ovplyvňovať prevádzku a životnosť prevodovky vozidla a viesť k poškodeniu prevodovky.

Obmedzená záruka spoločnosti Honda na nové vozidlo sa nevzťahuje na žiadne poškodenia spôsobené používaním iného prevodového oleja než Honda ATF DW-1.

* Nie je k dispozícii u všetkých modelov

Brzdová kvapalina

Určená kvapalina: Brzdová kvapalina s označením DOT 3 alebo DOT 4

Kontrola brzdovej kvapaliny

Typ vozidla s ľavostranným riadením

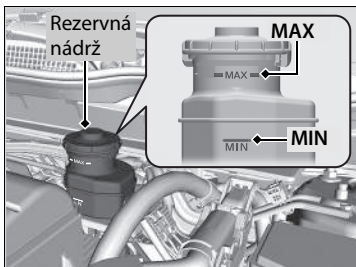

Hladina kvapaliny by sa mala nachádzať medzi značkami **MIN** a **MAX** na bočnej strane rezervnej nádržky.

Typ vozidla s pravostranným riadením

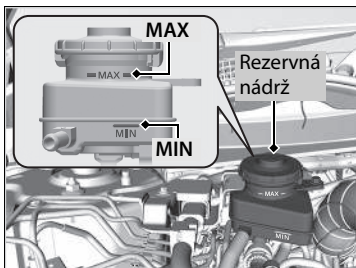

Brzdová kvapalina

POZNÁMKA

Brzdová kvapalina s označením DOT 5 nie je kompatibilná s brzdovým systémom vozidla a môže spôsobiť značné poškodenie.

Odporúčame používať originálny produkt.

Ak sa hladina brzdovej kvapaliny nachádza na úrovni značky **MIN** alebo pod ňou, čo najskôr požiadajte predajcu o kontrolu netesností vo vozidle alebo opotrebovaných brzdových doštičiek.

Doplnenie kvapaliny ostrekovača okien

Modely s ukazovateľom hladiny

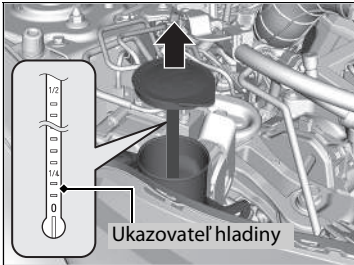

Skontrolujte množstvo kvapaliny ostrekovača okien pomocou ukazovateľa hladiny kvapaliny ostrekovača na uzávere.

Ak je hladina nízka, doplňte nádržku ostrekovača.

Modely bez ukazovateľa hladiny

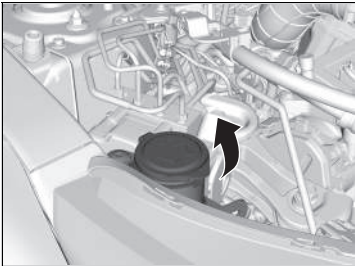

Všetky modely

Opatrne dolejte kvapalinu ostrekovača. Neprepíňajte nádržku.

» Doplnenie kvapaliny ostrekovača okien

POZNÁMKA

Do nádržky ostrekovača čelného skla nenalievajte nemrznúcu kvapalinu motora ani roztok octu/vody. Nemrznúca kvapalina môže poškodiť lak vozidla. Roztok octu/vody môže poškodiť čerpadlo ostrekovača čelného skla. Používajte iba bežne dostupné kvapaliny ostrekovača čelného skla.

Vyhňte sa dlhodobému používaniu tvrdej vody, aby nedošlo k usadzovaniu vodného kameňa.

Palivový filter

Palivový filter vymieňajte v súlade s odporúčaniami uvedenými v pláne údržby na základe času a vzdialenosti.

O výmenu palivového filtra požiadajte kvalifikovaného technika. V prípade nesprávnej manipulácie so všetkými pripojeniami palivového vedenia môže palivo zo systému vystreknúť von, čo môže byť nebezpečné.

►► Palivový filter

Modely so systémom pripomenutia servisu

Palivový filter je potrebné vymieňať podľa signalizácie pripomenutia servisu.

Svetlomety

Svetlomety sú typu LED. O kontrolu a výmenu zostavy svetla požiadajte autorizovaného predajcu značky Honda.

Predné hmlové svetlá

Predné hmlové svetlá sú typu LED. O kontrolu a výmenu zostavy svetla požiadajte autorizovaného predajcu značky Honda.

Svetlomety

Uhol svetlometov je nastavený vo výrobe a zvyčajne sa nemusí upravovať. Ak však pravidelne prevádzate v batožinovom priestore ťažké predmety alebo ťaháte za vozidlom prívies, obráťte sa na predajcu alebo kvalifikovaného technika kvôli nastaveniu uhla svetlometov.

Pozičné/denné prevádzkové svetlá

Pozičné/denné prevádzkové svetlá sú typu LED. O kontrolu a výmenu zostavy svetla požiadajte autorizovaného predajcu značky Honda.

Aktívne odbočovacie svetlá *

Aktívne odbočovacie svetlá sú typu LED. O kontrolu a výmenu zostavy svetla požiadajte autorizovaného predajcu značky Honda.

Predné smerové svetlá

Predné smerové svetlá sú typu LED. O kontrolu a výmenu zostavy svetla požiadajte autorizovaného predajcu značky Honda.

Bočné smerové svetlá/výstražné svetlá

Žiarovky na bočných zrkadlách sú typu LED. O kontrolu a výmenu zostavy svetla požiadajte autorizovaného predajcu značky Honda.

Brzdové/koncové a zadné smerové svetlá

Brzdové/koncové a zadné smerové svetlá sú typu LED. O kontrolu a výmenu zostavy svetla požiadajte autorizovaného predajcu značky Honda.

Žiarovky koncového a cúvacieho svetla

Pri výmene používajte nasledovné žiarovky.

Koncové svetlá: LED

Cúvacie svetlo: 16 W

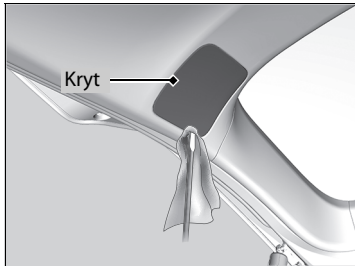

1. Demontujte kryt vypáčením jeho okraja pomocou plochého skrutkovača.
► Obaľte hrot plochého skrutkovača handričkou, aby ste nepoškriabali kryt.

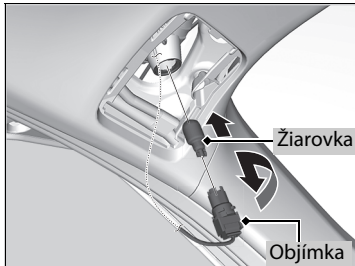

2. Otočte objímku doľava a vyberte ju. Vyberte starú žiarovku.
3. Vložte novú žiarovku.

►► Žiarovky koncového a cúvacieho svetla

Koncové svetlá sú typu LED. O kontrolu a výmenu zostavy svetla požiadajte autorizovaného predajcu značky Honda.

Zadné osvetlenie evidenčného čísla

Zadné osvetlenie evidenčného čísla je typu LED. O kontrolu a výmenu zostavy svetla požiadajte autorizovaného predajcu značky Honda.

Tretie brzdové svetlo

Tretie brzdové svetlo je typu LED. O kontrolu a výmenu zostavy svetla požiadajte autorizovaného predajcu značky Honda.

Zadné hmlové svetlo

Zadné hmlové svetlo je typu LED. O kontrolu a výmenu zostavy svetla požiadajte autorizovaného predajcu značky Honda.

Ďalšie žiarovky

■ Žiarovky osvetlenia zrkadla v slnečnej clone *

Pri výmene používajte nasledovné žiarovky.

Osvetlenie zrkadla v slnečnej clone: 1,4 W

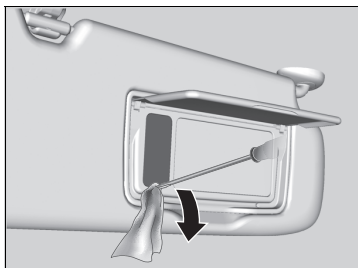

1. Pomocou plochého skrutkovača vypáčte okraj krytu a odmontujte kryt.
 - Obaľte hrot plochého skrutkovača handričkou, aby ste nepoškriabali kryt.

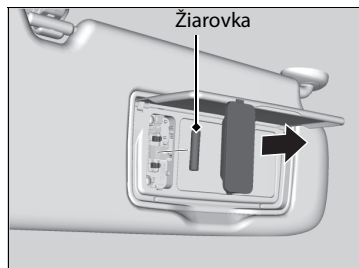

2. Vyberte starú žiarovku a nainštalujte novú žiarovku.

* Nie je k dispozícii u všetkých modelov

■ Žiarovky osvetlenia batožinového priestoru

Pri výmene používajte nasledovné žiarovky.

Osvetlenie batožinového priestoru: 5 W

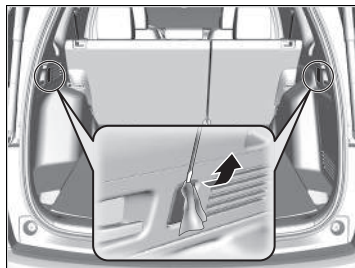

1. Pomocou plochého skrutkovača vypáčte okraj krytu a odmontujte kryt.
 - Obaľte hrot plochého skrutkovača handričkou, aby ste nepoškriabali kryt.

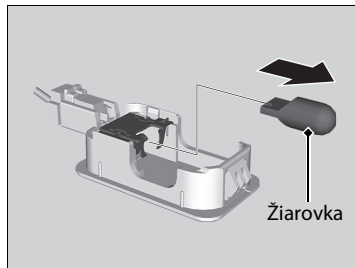

2. Vyberte starú žiarovku a nainštalujte novú žiarovku.

■ Žiarovka osvetlenia odkladacej schránky v palubnej doske *

Pri výmene použite nasledovnú žiarovku.

Osvetlenie odkladacej schránky v palubnej doske: 3,4 W

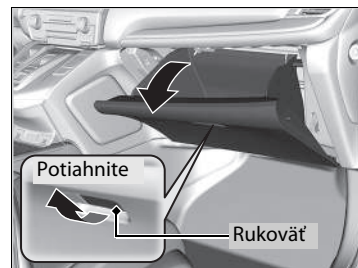

1. Otvorte odkladaciu schránku v palubnej doske.

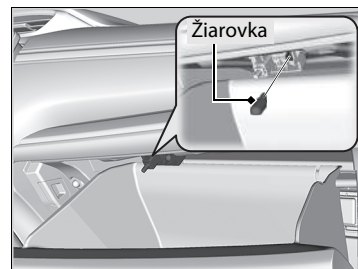

2. Vyberte starú žiarovku a nainštalujte novú žiarovku.

Kontrola líšt stieračov

Ak je guma líšty stierača opotrebovaná, bude zanechávať pruhy a tvrdý povrch líšty môže poškrabať sklo okna.

Výmena gummy líšty predného stierača

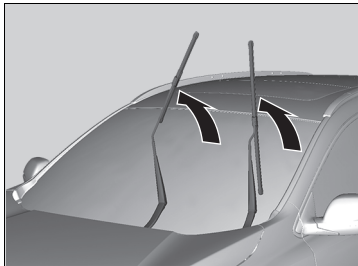
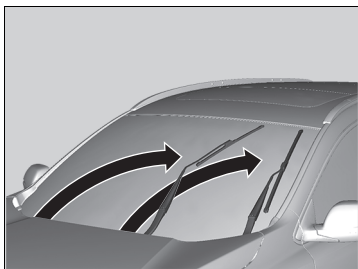

1. Nastavte režim napájania VOZIDLO VYPNUTÉ.
2. Držte spínač stieračov v polohe **MIST**, nastavte režim napájania do polohy ZAPNUTÉ a potom do polohy VOZIDLO VYPNUTÉ.
 - ▶ Obe ramená stieračov sa nastavia do polohy údržby, ako je to znázornené na obrázku.
3. Nadvihnite obe ramená stieračov.

» Výmena gummy líšty predného stierača

POZNÁMKA

Dbajte na to, aby vám rameno stierača nespadlo na čelné sklo, pretože by sa rameno stierača a čelné sklo mohli poškodiť.

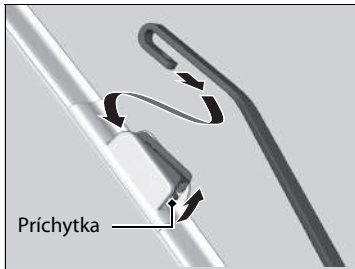

4. Stlačte a podržte príchytku, potom vysuňte držiak z ramena stierača.

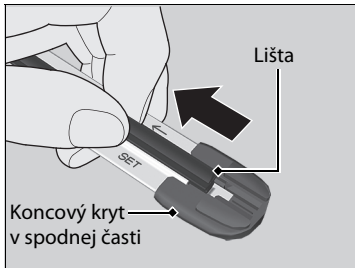

5. Ťahajte koniec líšty stierača v smere šípky znázornenej na obrázku, kým sa nevysunie z koncového krytu držiaka.

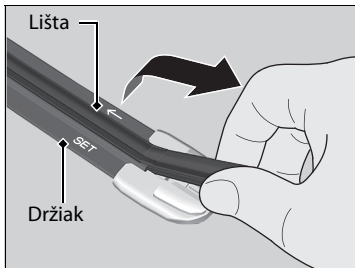

6. Ťahajte líštu stierača opačným smerom, aby sa vysunula z držiaka.

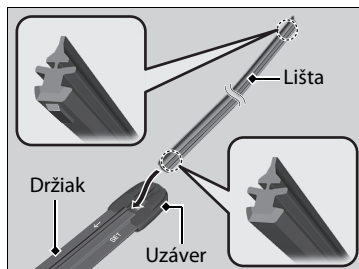

7. Zasuňte plochú stranu novej líšty stierača do spodnej časti držiaka. Zasuňte čepeľ na doraz.
8. Nainštalujte koniec líšty stierača na kryt.
9. Zasuňte držiak na rameno stierača, kým sa nezaistí.
10. Spustite obe ramená stieračov.
11. Nastavte režim napájania do polohy ZAPNUTÉ a podržte spínač stieračov v polohe **MIST**, kým sa obe ramená stieračov nevrátia do štandardnej polohy.

Výmena gummy líšty zadného stierača

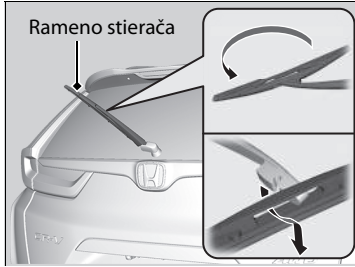

1. Zdvihnite rameno stierača.
2. Nakloňte spodnú časť líšty stierača tak, aby sa vysunula z ramena stierača.

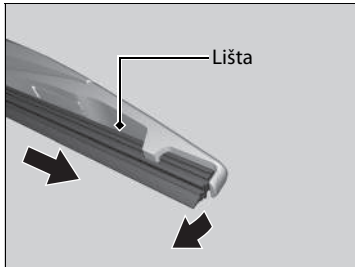

3. Vysuňte líštu zo stierača.

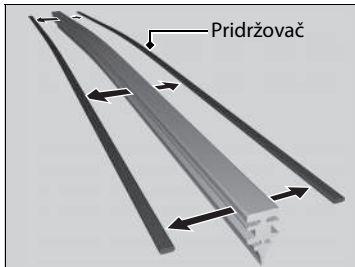

4. Vyberte pridržovače z líšty stierača a namontujte ich na novú gumenú líštu.

► Výmena gummy líšty zadného stierača

POZNÁMKA

Dbajte na to, aby vám rameno stierača nespadlo – mohlo by sa poškodiť zadné okno.

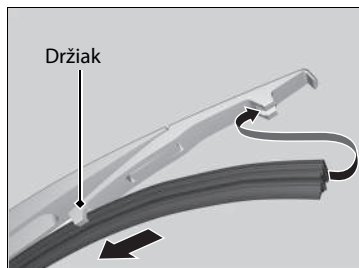

5. Nasuňte novú lištu stierača na držiak.
 - Skontrolujte, či správne zapadla na svoje miesto, a nainštalujte zostavu lišty stierača na rameno stierača.

Kontrola pneumatík

S cieľom bezpečne používať vozidlo je potrebné, aby boli používané pneumatiky správneho typu a veľkosti, v dobrom stave, so zodpovedajúcim dezénom a správne nahustené.

■ Pokyny na hustenie

Správne nahustené pneumatiky poskytujú tú najlepšiu kombináciu jazdných vlastností, životnosti dezénu a komfortu. Prečítajte si štítok na stĺpiku dverí na strane vodiča, na ktorom sú uvedené informácie o predpísanom tlaku.

Nedostatočne nahustené pneumatiky sa nerovnomerne opotrebovávajú, nežiaducim spôsobom ovplyvňujú jazdné vlastnosti a spotrebu paliva, a zvyšuje sa pravdepodobnosť ich zlyhania v dôsledku prehrievania.

Nadmerne nahustené pneumatiky vedú k menej komfortnému ovládaniu vozidla, sú náchylné na poškodenie v dôsledku prekážok na ceste a nerovnomerne sa opotrebovávajú.

Každý deň pred začatím jazdy pohľadom skontrolujte všetky pneumatiky. Ak niektorá z nich vyzerá menej nahustená než ostatné, skontrolujte tlak pomocou tlakomera.

Najmenej raz mesačne alebo pred dlhšou jazdou skontrolujte pomocou tlakomera tlak vo všetkých pneumatikách. Aj v pneumatikách v dobrom stave môže mesačne klesnúť tlak nahustenia od 10 do 20 kPa (0,1 až 0,2 bar).

■ Pokyny na kontrolu

Počas každej kontroly nahustenia preskúmajte aj celé pneumatiky a drieky ventilov. Zamerajte sa na nasledujúce oblasti:

- Nerovnosti alebo vydutia na bočnej strane pneumatiky alebo v dezéne. V prípade, že zistíte natrhnutie, praskliny alebo iné poškodenie na bočnej strane pneumatiky, vymeňte pneumatiku. V prípade, že uvidíte tkaninu alebo kord, vymeňte pneumatiku.
- Odstráňte všetky cudzie predmety a overte, či z pneumatík neuniká vzduch.
- Nerovnomerné opotrebovanie dezénu. Požiadajte predajcu o kontrolu geometrie kolies.
- Nadmerné opotrebovanie dezénu.

➤ **Indikátory opotrebovania** Str. 666

- Praskliny alebo iné poškodenie v okolí drieku ventilu.

☒ Kontrola pneumatík

⚠ VÝSTRAHA

Jazda na pneumatikách, ktoré sú príliš opotrebované alebo nesprávne nahustené, môže spôsobiť nehodu, pri ktorej môžete utrpieť vážne alebo smrteľné zranenia.

Dodržiavajte všetky pokyny týkajúce sa hustenia a údržby pneumatík v tejto užívateľskej príručke.

Tlak vzduchu merajte vtedy, keď sú pneumatiky studené. Znamená to, že vozidlo je odstavené minimálne tri hodiny alebo prešlo vzdialenosť kratšiu než 1,6 km. V prípade potreby pridajte alebo vypustíte vzduch, aby ste dosiahli určený tlak.

V prípade kontroly horúcich pneumatík môže byť tlak pneumatiky až o 30 – 40 kPa (0,3 – 0,4 bar) vyšší než v prípade kontroly studených pneumatík.

Po každej úprave tlaku v pneumatikách je potrebné inicializovať systém výstrahy poklesu tlaku v pneumatikách.

➤ **Systém výstrahy poklesu tlaku v pneumatikách** Str. 531

Indikátory opotrebovania

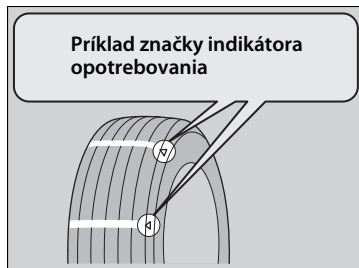

Drážka, kde je umiestnený indikátor opotrebovania, je približne o 1,6 mm plytkejšia než iné miesta na pneumatike. Ak je dezén opotrebovaný tak, že sa indikátor odkryl, vymeňte pneumatiku.

Opotrebované pneumatiky majú nedostatočný záber na mokrých cestách.

Prevádzková životnosť pneumatiky

Životnosť pneumatík závisí od mnohých faktorov, vrátane návykov pri jazdení, stavu ciest, zaťaženia vozidla, tlaku pneumatík, histórie údržby, rýchlosti a podmienok okolia (aj keď sa pneumatiky nepoužívajú).

Okrem pravidelných kontrol a údržby tlaku v pneumatikách sa odporúčajú pravidelné ročné kontroly, keď pneumatiky dosiahnu vek päť rokov. Všetky pneumatiky sa musia siahnuť z prevádzky po 10 rokoch od dátumu výroby, a to bez ohľadu na ich stav a opotrebovanie.

► Kontrola pneumatík

Ak počas jazdy pociťujete trvalé vibrácie, požiadajte predajcu o kontrolu pneumatík. Nové pneumatiky a odstránené/nainštalované pneumatiky je potrebné správne vyvážiť.

Výmena pneumatiky a kolesa

Vymieňajte pneumatiky za radiálne pneumatiky rovnakej veľkosti, rozsahu zaťaženia, rýchlostnej triedy a maximálnej menovitej hodnoty tlaku studených pneumatík (ako je uvedené na bočnej stene pneumatiky). Používanie pneumatík odlišnej veľkosti alebo konštrukcie môže spôsobiť nesprávne fungovanie niektorých systémov vozidla, ako sú ABS a VSA (asistent stability vozidla).

Najvhodnejšie je vždy vymieňať všetky štyri pneumatiky naraz. Ak to nie je možné, vymieňajte predné alebo zadné pneumatiky v pároch.

Dbajte na to, aby sa špecifikácie kolesa zhodovali so špecifikáciami originálnych kolies.

⚠ Výmena pneumatiky a kolesa

VÝSTRAHA

Nasadenie nesprávnych pneumatík na vozidlo môže ovplyvniť jeho ovládateľnosť a stabilitu. Môže to spôsobiť nehodu, pri ktorej môžete utpieť vážne alebo smrteľné zranenia.

Vždy používajte odporúčanú veľkosť a typ pneumatík (tieto informácie sú uvedené na štítku s informáciami o pneumatikách vo vozidle).

Otáčanie pneumatík

Vzájomná výmena pneumatík v súlade s plánom údržby vedie k rovnomernejšiemu opotrebovaniu pneumatík a k predĺženiu ich životnosti.

■ Pneumatiky bez značiek smeru otáčania

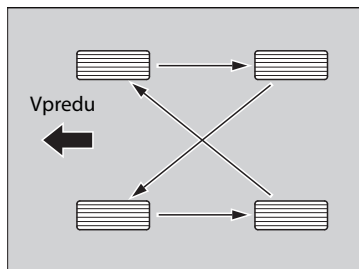

Vymeňte pneumatiky tak, ako je tu znázornené.

■ Pneumatiky so značkami smeru otáčania

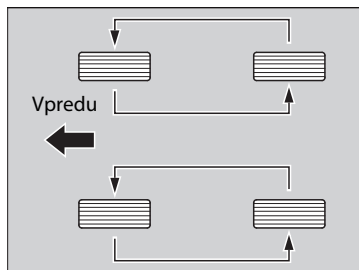

Vymeňte pneumatiky tak, ako je tu znázornené.

►► Otáčanie pneumatík

Pneumatiky so smerovými vzormi dezénov by sa mali otáčať iba spredu dozadu (nie zo strany na stranu). Pneumatiky so smerovým dezénom by sa mali namontovať so značkou indikácie otáčania smerom dopredu, ako je zobrazené nižšie.

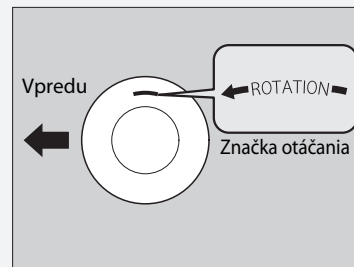

Po otočení pneumatík overte tlak nahustenia vo všetkých pneumatikách.

Po každej zmene usporiadania pneumatík je potrebné inicializovať systém výstrahy poklesu tlaku v pneumatikách.

► **Systém výstrahy poklesu tlaku v pneumatikách** Str. 531

Výbava na jazdu po snehu

Ak jazdíte na zasnežených alebo zamrznutých cestách, nainštalujte zimné pneumatiky alebo snehové reťaze, znížte rýchlosť a udržiajte pri jazde dostatočnú vzdialenosť od vozidiel.

Obzvlášť opatrne ovládajte volant a brzdy, aby ste predišli šmyku.

Používajte snehové reťaze, zimné pneumatiky alebo univerzálne pneumatiky, keď je to potrebné alebo v prípade, že to vyžadujú zákonné predpisy.

Pri montáži si pozrite nasledujúce body.

Zimné pneumatiky:

- Vyberte veľkosť a rozsah zaťaženia, ktoré sa zhodujú s originálnymi pneumatikami.
- Namontujte pneumatiky na všetky štyri kolesá.

Snehové reťaze:

- Pred zakúpením akéhokoľvek typu reťazí pre vaše vozidlo sa poraďte s predajcom.
- Namontujte ich iba na predné pneumatiky.
- Keďže toto vozidlo má obmedzený priestor medzi podvozkom a pneumatikami, dôrazne odporúčame používať nižšie uvedené snehové reťaze:

Veľkosť originálnej pneumatiky ^{*1}	Typ reťaze
235/60R18 103H	RUD-matic classic 4716134

* 1: Veľkosť originálnych pneumatík je uvedená na štítku s informáciami o pneumatikách na stĺpiku dverí na strane vodiča.

- Pri montáži dodržiavajte pokyny výrobcu reťazí. Namontujte ich čo najpevnejšie.
- Skontrolujte, či sa reťaze nedotýkajú brzdových vedení alebo zavesenia.
- Jazdite pomaly.

► Výbava na jazdu po snehu

⚠ VÝSTRAHA

Používanie nesprávnych reťazí alebo nesprávne nainštalovaných reťazí môže poškodiť brzdové vedenia a spôsobiť nehodu, pri ktorej môžete utrpieť vážne alebo smrteľné zranenia.

Dodržiavajte všetky pokyny týkajúce sa výberu a používania snehových reťazí, ktoré sú uvedené v tejto užívateľskej príručke.

POZNÁMKA

Pomôcky na zlepšenie záberu, ktoré majú nesprávnu veľkosť alebo sú nesprávne nainštalované, môžu poškodiť brzdové vedenia, zavesenie, karosériu a kolesá vozidla. Zastavte v prípade, že narážajú do akejkolvek časti vozidla.

Ak sa podľa legislatívy EÚ týkajúcej sa pneumatík používajú zimné pneumatiky, je nevyhnutné upevniť štítok s maximálnou povolenou rýchlosťou zimných pneumatík do zorného poľa vodiča, ak je povolená maximálna konštrukčná rýchlosť vozidla vyššia ako povolená maximálna rýchlosť zimných pneumatík. Tento štítok získate od predajcu pneumatík. V prípade akýchkoľvek otázok sa obráťte na predajcu.

Keď namontujete snehové reťaze, dodržiajte pokyny výrobcu reťazí ohľadom prevádzkových obmedzení vozidla.

Snehové reťaze používajte výlučne v prípade núdze alebo vtedy, keď zákonné predpisy vyžadujú ich použitie počas prejazdu určitou oblasťou.

Počas jazdy so snehovými reťazami na snehu alebo ľade jazdite opatrnejšie. S nasadenými snehovými reťazami môže byť vozidlo ťažšie ovládateľné než v prípade použitia kvalitných zimných pneumatík bez snehových reťazí.

Ak je vaše vozidlo vybavené letnými pneumatikami, majte na pamäti, že tieto pneumatiky nie sú určené na jazdu v zime. Viac informácií vám poskytne predajca.

Kontrola 12-voltového akumulátora

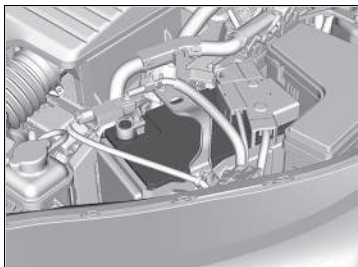

Stav akumulátora monitoruje snímač umiestnený na zápornej svorke akumulátora. Ak sa vyskytne problém s týmto snímačom, v rozhraní s informáciami pre vodiča sa zobrazí výstražné hlásenie. Ak k tomu dôjde, nechajte vozidlo skontrolovať u predajcu.

Mesačne kontrolujte svorky akumulátora, či sa na nich nevyskytla korózia.

Ak sa akumulátor vozidla odpojil alebo vybil:

- Audiosystém je vypnutý.
➔ **Opätovná aktivácia audiosystému** Str. 291
- Hodiny sú vynulované.
➔ **Hodiny** Str. 180
- Typ vozidla s pravostranným riadením
Systém imobilizéra je potrebné resetovať.
➔ **Indikátor systému imobilizéra** Str. 112

12-voltový akumulátor

⚠ VÝSTRAHA

Počas normálnej prevádzky z akumulátora uniká výbušný vodíkový plyn.

Iskra alebo otvorený plameň môžu spôsobiť výbuch akumulátora, dostatočne silný na to, aby spôsobil smrť alebo vážne zranenie.

Všetky zdroje iskier, plamene a dymiace materiály musia byť v bezpečnej vzdialenosti od akumulátora.

Používajte ochranný odev a štít na tvár alebo zverte údržbu akumulátora skúsenému mechanikovi.

⚠ VÝSTRAHA

Akumulátor obsahuje kyselinu sírovú (elektrolyt), ktorá je mimoriadne korozívna a jedovatá.

Vniknutie elektrolytu do očí alebo na pokožku môže spôsobiť závažné popáleniny. Počas práce s akumulátorom alebo v jeho blízkosti používajte ochranný odev a ochranu očí.

Požitie elektrolytu bez okamžitej následnej záchrannej akcie môže viesť k smrteľnej otrave.

UCHOVÁVAJTE MIMO DOSAHU DETÍ

12-voltový akumulátor

Núdzové postupy

Oči: Vyplachujte zasiahnuté miesto vodou z pohára alebo inej nádoby po dobu najmenej 15 minút. (Voda pod tlakom môže spôsobiť zranenie očí.) Okamžite sa spojte s lekárom.

Pokožka: Vyzlečte si znečistený odev. Oplachujte zasiahnuté miesto veľkým množstvom vody. Okamžite sa spojte s lekárom.

Požitie: Vypite vodu alebo mlieko. Okamžite sa spojte s lekárom.

Ak nájdete koróziu, vyčistte svorky akumulátora pomocou roztoku vody a prášku na pečenie. Vyčistite svorky vlhkou handričkou. Vysušte akumulátor handrou/ uterákom. Natrite svorky mazivom, aby sa predišlo vzniku korózie v budúcnosti.

Pri výmene akumulátora musí mať náhradný akumulátor rovnaké parametre.

Ďalšie informácie získate od predajcu.

Nabíjanie 12-voltového akumulátora

Odpojte obidva káble akumulátora, aby ste zabránili poškodeniu elektrického systému vozidla. Vždy najprv odpojte záporný kábel (-) a pripojte ho znova ako posledný.

12-voltový akumulátor

Po opätovnom pripojení 12-voltového akumulátora a prepnutí režimu napájania do polohy ZAPNUTÉ sa môžu rozsvietiť indikátory adaptívneho tempomatu (ACC) s funkciou sledovania vozidiel pri nízkych rýchlostiach (LSF), systému predchádzania vybočenia z vozovky, asistenčného systému stability vozidla (VSA), vypnutia asistenčného systému stability vozidla (VSA), parkovacej brzdy a brzdového systému zmiernenia zrážky (CMBS) a nízkeho tlaku v pneumatikách/systému výstrahy poklesu tlaku v pneumatikách spolu s hlásením v rozhraní s informáciami pre vodiča.

Prejdite krátku vzdialenosť rýchlosťou vyššou ako 20 km/h. Indikátor by mal zhasnúť. Ak hlásenie nezmizne, nechajte vozidlo skontrolovať u predajcu.

Výmena 12-voltového akumulátora

Keď odpájate a vymieňate 12-voltový akumulátor, počas kontroly akumulátora vždy dodržiavajte pokyny o bezpečnosti údržby a výstrahy, aby ste obmedzili možné riziká.

➤ **Bezpečnosť údržby** Str. 623

➤ **Kontrola 12-voltového akumulátora** Str. 670

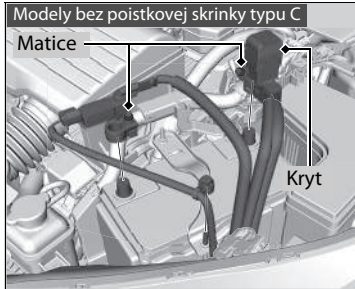
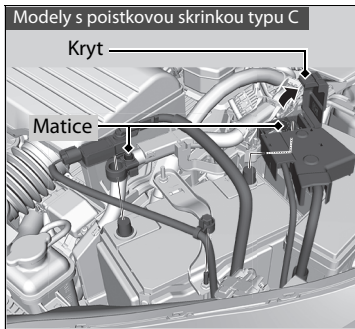

1. Nastavte režim napájania VOZIDLO VYPNUTÉ. Otvorte kapotu.
2. Povoľte maticu na zápornom kábli akumulátora a potom odpojte kábel od zápornej svorky (-).
3. Otvorte kryt kladnej svorky akumulátora. Povoľte maticu na kladnom kábli akumulátora a potom odpojte kábel od kladnej svorky (+).

» Výmena 12-voltového akumulátora

POZNÁMKA

Nesprávne zlikvidovaný akumulátor môže byť škodlivý pre životné prostredie a ľudské zdravie. Vždy si overte miestne predpisy pre likvidáciu akumulátora.

Tento symbol na akumulátore znamená, že tento produkt sa nesmie likvidovať ako domový odpad.



Ak chcete nainštalovať nový akumulátor, postupujte podľa vyššie uvedeného postupu v obrátenom poradí.

Vždy najprv odpojte záporný kábel (-) a pripojte ho znova ako posledný.

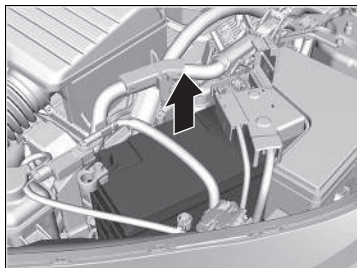
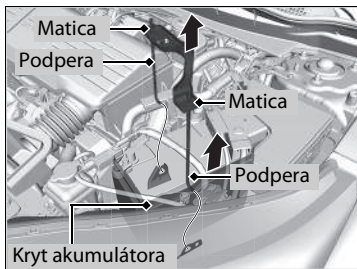

4. Pomocou kľúča povolte maticu na každej strane konzoly akumulátora.
5. Vytiahnite dolný koniec každej podpery akumulátora von z otvoru podstavca akumulátora a demontujte konzolu akumulátora a podpery.
6. Demontujte kryt akumulátora.
7. Opatrne vytiahnite akumulátor.

Štítky na akumulátore



Príklad

Štítky na akumulátore

NEBEZPEČENSTVO

- Plameň a iskry musia byť v bezpečnej vzdialenosti od akumulátora. V akumulátore sa vytvára výbušný plyn, ktorý môže spôsobiť výbuch.
- Počas manipulácie s akumulátorom používajte ochranu očí a gumové rukavice, aby ste predišli riziku popálenia alebo straty zraku v dôsledku zásahu elektrolytom akumulátora.
- Za žiadnych okolností nedovoľte deťom manipulovať s akumulátorom. Zabezpečte, aby všetky osoby, ktoré manipulujú s akumulátorom, vedeli o prípadných rizikách a pri manipulácii postupovali správne.
- S elektrolytom akumulátora manipulujte mimoriadne opatrne, pretože obsahuje roztok kyseliny sírovej. Kontakt elektrolytu s očami alebo pokožkou môže spôsobiť stratu zraku alebo popáleniny.
- Pred začatím manipulácie s akumulátorom si dôkladne prečítajte túto príručku a snažte sa jej porozumieť. V opačnom prípade môže dôjsť k zraneniu osôb a poškodeniu vozidla.
- Akumulátor nepoužívajte, ak je hladina elektrolytu v akumulátore na značke minimálnej úrovne alebo pod ňou. Používanie akumulátora s nízkou hladinou elektrolytu môže spôsobiť výbuch a následné vážne zranenia.

Výmena gombíkovej batérie

Ak sa po stlačení tlačidla nerozsvieti indikátor, vymeňte batériu.

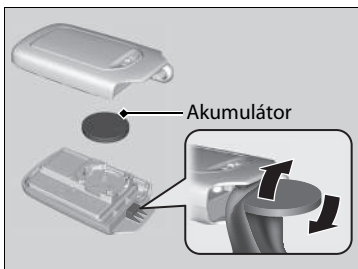

Typ batérie: CR2032

1. Odpojte zabudovaný kľúč.
2. Odpojte hornú polovicu opatrným vypáčením okraja pomocou mince.
 - ▶ Obaľte mincu do handričky, aby ste nepoškriabali diaľkový ovládač bezkľúčového otvárania.
 - ▶ Kryt odpájajte opatrne aby ste nestratili tlačidlá.
3. Vložte batériu so správnou polaritou.

ⓘ Výmena gombíkovej batérie

⚠ ⚠ VÝSTRAHA

NEBEZPEČENSTVO CHEMICKÉHO POPÁLENIA

Batéria, ktorá zabezpečuje energiu diaľkového ovládača, môže v prípade prehltnutia spôsobiť vážne vnútorné popáleniny alebo dokonca smrť. Vždy uchovávajte nové a použité batérie mimo dosahu detí.

Ak máte podozrenie, že dieťa prehltlo batériu, okamžite vyhľadajte lekársku pomoc.

POZOR: Pri nesprávnej výmene batérie hrozí nebezpečenstvo výbuchu. Vymieňajte len za rovnaký alebo ekvivalentný typ.

POZOR: Počas používania, skladovania alebo prepravy nevystavujte zdrojom nadmerne vysokej teploty, ako je slnečné žiarenie, oheň a pod., v dôsledku čoho môže dôjsť k výbuchu alebo úniku horľavých kvapalín alebo plynov.

POZOR: Batériu nevhadzujte do ohňa ani do horúcej pece, ani ju mechanicky nedrvtvte ani nerezte, takého zaobchádzanie môže spôsobiť explóziu.

POZOR: Nevystavujte extrémne nízkemu tlaku vzduchu vo vysokej nadmorskej výške, takého zaobchádzanie môže spôsobiť výbuch alebo únik horľavých kvapalín alebo plynov.

» Výmena gombíkovej batérie

Vedľa tlačidla akumulátora sa nachádza výstražná značka*.

POZNÁMKA

Nesprávne zlikvidovaná batéria môže poškodiť životné prostredie. Vždy si overte miestne predpisy pre likvidáciu akumulátora.

Tento symbol na akumulátore znamená, že tento produkt sa nesmie likvidovať ako domový odpad.



Náhradné batérie sú k dispozícii v obchodoch alebo u predajcu.

* Nie je k dispozícii u všetkých modelov

Klimatizácia

Na to, aby systém klimatizácie fungoval správne a bezpečne, údržbu systému chladiva by mal vykonávať iba kvalifikovaný technik.

Výparník klimatizácie (chladiacu špirálu) nikdy neopravujte ani ho nikdy nevymieňajte za výparník z ojazdeného vozidla alebo z vozidla rozobratého na súčiastky.

» Údržba systému klimatizácie

POZNÁMKA

Vyparujúce sa chladivo môže poškodzovať životné prostredie.

S cieľom predísť vyparovaniu chladiva nikdy nevymieňajte výparník vo vozidle za výparník z ojazdeného vozidla alebo z vozidla rozobratého na súčiastky.

Chladivo v systéme klimatizácie vášho vozidla je horľavé a ak sa nedodržiavajú predpísané postupy počas údržby, môže sa vznietiť.

Štítkov klimatizácie sa nachádza pod kapotou:

➤ **Bezpečnostné štítky** Str. 97

➤ **Technické údaje** Str. 730



 : upozornenie

 : horľavé chladivo

 : vyžaduje sa údržba kvalifikovaným technikom

 : systém klimatizácie

Prachový a peľový filter

■ Kedy je potrebné vymeniť prachový a peľový filter

Prachový a peľový filter vymieňajte podľa plánu údržby odporúčaného pre toto vozidlo. V prípade jász s vozidlom v prašnom prostredí odporúčame meniť tento filter častejšie.

📄 **Plán údržby*** Str. 631

■ Spôsob výmeny prachového a peľového filtra

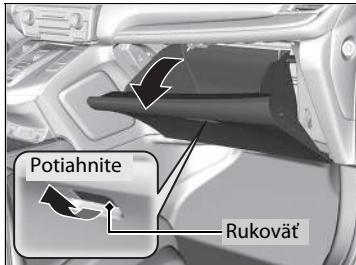

1. Otvorte odkladaciu schránku v palubnej doske.

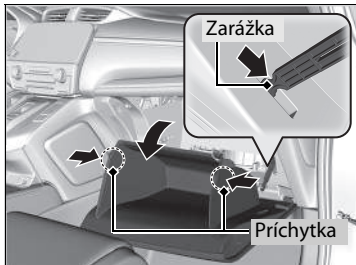

2. Uvoľnite dve príchytky zatlačením na obe strany panela a potom zatlačte záražku nadol.
3. Úplne vyklopte odkladaciu schránku v palubnej doske.

☒ Prachový a peľový filter

Ak sa prietok vzduchu zo systému klimatizácie výrazne obmedzí a okná sa ľahko zahmlievajú, môže byť potrebné vymeniť filter.

Prachový a peľový filter zachytáva peľ, prach a ďalšie nečistoty vo vzduchu.

Ak neviete vymeniť prachový a peľový filter, požiadajte o výmenu predajcu.

* Nie je k dispozícii u všetkých modelov

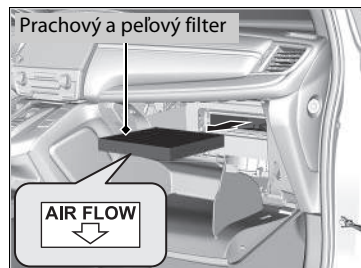
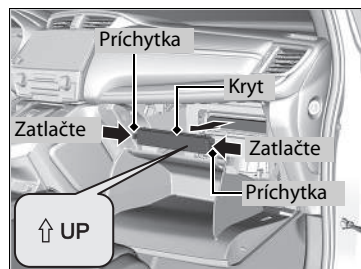

4. Zatiačte na príchytky na rohoch krytu puzdra filtra a odpojte ho.

5. Vytiahnite filter z puzdra.

6. Nainštalujte nový filter do puzdra.

► Stranu označenú šípkou **AIR FLOW** otočte nadol.

Starostlivosť o interiér

Skôr ako použijete handru, povysávajte prach vysávačom. Na odstránenie špiny použite vlhkú handričku namočenú v teplej vode s malým množstvom čistiaceho prostriedku. Zvyšky čistiaceho prostriedku odstráňte čistou handričkou.

Čistenie bezpečnostných pásov

Na čistenie bezpečnostných pásov použite jemnú kefu namočenú v teplej vode s malým množstvom čistiaceho prostriedku. Nechajte pásy vyschnúť na vzduchu. Pomocou čistej handričky utrite ukotvenia bezpečnostných pásov.

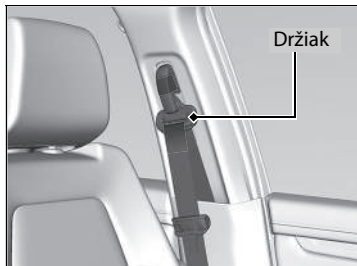

Starostlivosť o interiér

Nerozlejte vo vozidle tekutiny. Ak sa dostane tekutina do kontaktu s elektrickými zariadeniami a systémami, hrozí riziko ich poruchy.

Na elektrické zariadenia, ako sú zvukové zariadenia a spínače, nepoužívajte silikónové spreje. V opačnom prípade hrozí riziko poruchy uvedených zariadení alebo vzniku požiaru vnútri vozidla.

Ak neúmyselne použijete silikónový sprej na elektrické zariadenia, požiadajte predajcu o radu.

V závislosti od zloženia môžu chemické látky a tekuté aromatické zlúčeniny spôsobiť stratu farby, záhyby a trhliny na živcových súčiastiach a textíliách. Nepoužívajte zásadité alebo organické rozpúšťadlá, ako sú benzén alebo benzín.

Po použití chemických látok ich jemne utrite suchou handričkou. Neukladajte použité handričky na živcové súčasti alebo textílie na dlhšiu dobu bez umytia.

Dbajte na to, aby ste nerozliali tekutý osviežovač vzduchu.

■ Čistenie okna

Utrite pomocou čističa skla.

■ Údržba pravej kože *

Správne čistenie kože:

1. Najprv odstráňte nečistoty alebo prach pomocou vysávača alebo jemnej suchej handričky.
2. Kožu čistite jemnou handričkou navlhčenou v roztoku pozostávajúceho z 90 % vody a 10 % neutrálneho mydla.
3. Čistou vlhkou handričkou utrite všetky zvyšky mydla.
4. Zotrite zvyšnú vodu a nechajte kožu vyschnúť na vzduchu v tieni.

▣ Čistenie okna

Drôty sú vedené vo vnútri zadného okna. Utrite suchou handričkou v rovnakom smere, ako smerujú drôty, aby ste ich nepoškodili.

Dávajte pozor, aby ste nerozliali tekutiny, napríklad vodu alebo čistiaci prostriedok na sklo, na kryt kamery predného snímača*, na dažďový/svetelný snímač* ani v ich okolí.

▣ Údržba pravej kože *

Nečistoty a prach je dôležité čo najskôr vyčistiť alebo zotrieť. Rozliata tekutina môže vsiaknuť do kože a vytvoriť škvrny. Nečistoty a prach môžu spôsobiť odieranie kože. Okrem toho pamätajte na to, že niektoré odevy tmavých farieb sa môžu vtierať do kožených sedadiel a zmeniť tým ich farbu alebo vytvoriť škvrny.

Starostlivosť o vonkajšie časti

Po jazde oprášte karosériu vozidla. Pravidelne kontrolujte výskyt škrabancov na lakovaných povrchoch vozidla. Škrabanec na lakovanom povrchu môže spôsobiť koróziu karosérie. Ak nájdete škrabanec, hneď ho opravte.

Umývanie vozidla

Vozidlo pravidelne umývajte. Vozidlo umývajte častejšie, ak ho používate v nasledujúcich podmienkach:

- Ak jazdíte na cestách, ktoré sa solili.
- Ak jazdíte pri pobreží mora.
- Ak nájdete na lakovaných povrchoch asfalt, sadze, vtáčí trus, hmyz alebo miazgu stromu.

Používanie automatizovanej umývačky vozidiel

- Dodržiavajte pokyny uvedené na automatizovanej umývačke vozidiel.
- Sklopte spätné zrkadlá.
- V modeloch vybavených funkciou automatického prerušovaného stierania vypnite stierače.

Používanie vysokotlakových čistiacich zariadení

- Dodržujte dostatočnú vzdialenosť medzi čistiacimi dýzami a karosériou vozidla.
- Pozornosť venujte najmä oblastiam okolo okien. Státie príliš blízko môže spôsobiť vniknutie vody do vnútra vozidla.
- Nestriekajte vodu pod vysokým tlakom do priestoru motora. Namiesto toho použite slabý prúd vody a jemný čistiaci prostriedok.

Umývanie vozidla

Nestriekajte vodu do sacích vzduchových otvorov. Môže to spôsobiť poruchu.

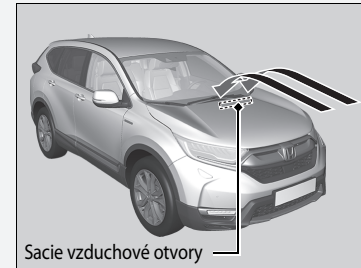

Ak potrebujete nadvihnúť ramená stieračov od čelného skla, najprv ich nastavte do polohy údržby.

► **Výmena gumených lišt predného stierača** Str. 660

Používanie automatizovanej umývačky vozidiel

Pri používaní automatizovanej umývačky vozidiel, ktorá vozidlo ťahá na dopravníku, sa uistite, že je vozidlo v režime autoumyváre.

► **Ak chcete nechať prevodovku v polohe **N** (režim autoumyváre)** Str. 508

Použitie vosku

Kvalitná vrstva vosku na automobilové karosérie chráni lak vozidla pred poveternostnými vplyvmi. Vosk sa po čase stratí a lak vozidla bude znova vystavený pôsobeniu poveternostných vplyvov, preto v prípade potreby zopakujte voskovanie.

Údržba nárazníkov a iných súčastí pokrytých živcou

Ak sa dostane na živcové súčasti benzín, olej, chladiaca kvapalina alebo kvapalina akumulátora, môžu zostať na povrchu škrvy alebo sa náter bude lúpať. Zasiiahnuté časti ihneď utrite mäkkou handrou a čistou vodou.

Čistenie okna

Utrite pomocou čističa skla.

Údržba hliníkových kolies

Hliník je náchylný na opotrebovanie spôsobené soľou a inými znečisťujúcimi látkami na ceste. V prípade potreby čo najskôr zotrite tieto látky špongiou a jemným čistiacim prostriedkom. Nepoužívajte tvrdú kefu ani agresívne chemikálie (vrátane niektorých bežne dostupných čistiacich prostriedkov na čistenie kolies). Tie môžu poškodiť ochrannú vrstvu hliníkových kolies a spôsobiť koróziu. V závislosti od typu povrchovej úpravy môžu kolesá okrem toho stratiť lesk alebo môžu vyzerať ako obrúsené. Kolesá utrite do sucha handrou, kým sú ešte mokré, aby na nich neostali škrvy po vode.

►► Použitie vosku

POZNÁMKA

Chemické rozpúšťadlá a silné čističe môžu poškodiť lak a kovové a plastové časti vozidla. Rozliate látky okamžite utrite.

►► Údržba nárazníkov a iných súčastí pokrytých živcou

Ak chcete opraviť lakovaný povrch živcových súčastí, obráťte sa na predajcu, ktorý vám poradí správny materiál na vykonanie povrchového ošetrovania.

Zahmlené šošovky exteriérových svetiel

Vnútrorná časť skiel vonkajších svetiel (svetlomety, brzdové svetlá a pod.) sa môže po jazde v daždi alebo po umytí vozidla dočasne zahmlieť. Orosenie sa môže vytvoriť aj vnútri šošoviek, ak je rozdiel medzi teplotou prostredia a teplotou vnútri šošovky veľmi vysoký (podobne ako sa zahmlia okná vozidla počas dažďa). Ide o bežné javy, ktoré nepredstavujú chyby vo vyhotovení exteriérových svetiel.

V dôsledku konštrukčných vlastností šošoviek sa môže na povrchu ich rámov hromadiť vlhkosť. Ani v tomto prípade nejde o poruchu.

Ak si však všimnete nahromadenie veľkého množstva vody alebo veľké kvapky vnútri skiel, nechajte vozidlo skontrolovať u predajcu.

Nafarbenie vozidla

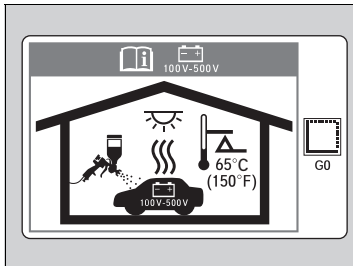

Vysoká teplota môže poškodiť vysokonapäťovú batériu používanú na napájanie elektromotora. Pri farbení vozidla vo vyhrievanej lakovni sa uistite, že teplota nepresiahne hodnotu 65 °C.

Príslušenstvo

Pri inštalácii príslušenstva skontrolujte nasledovné skutočnosti:

- Neinštalujte príslušenstvo na čelné sklo. Môže obmedzovať výhľad a spomaliť vašu reakciu na jazdné podmienky.
- Na miesta označené nápisom SRS Airbag, na bočné a zadné strany predných sedadiel, na bočné a predné stĺpiky ani v blízkosti bočných okien neinštalujte žiadne príslušenstvo.
Príslušenstvo nainštalované na týchto miestach môže rušiť prevádzku airbagov vozidla alebo môže pri nafúknutí airbagov vraziť do vás alebo vašich spolujazdcov.
- Elektronické príslušenstvo nesmie preťažovať elektrické obvody alebo obmedzovať správnu prevádzku vozidla.
 **Poistky** Str. 719
- Pred inštaláciou elektronického príslušenstva nechajte inštalátora, aby požiadal o pomoc predajcu. Ak je to možné, nechajte predajcu skontrolovať hotovú inštaláciu.

Príslušenstvo a úpravy

VÝSTRAHA

Nesprávne príslušenstvo alebo úpravy ovplyvňujú jazdné vlastnosti vozidla, jeho stabilitu a výkon a môžu viesť k nehodám s vážnymi alebo smrteľnými zraneniami.

Dodržiujte všetky pokyny ohľadom príslušenstva a úprav, ktoré sú uvedené v tejto používateľskej príručke.

VÝSTRAHA

Použitie nesprávne navrhnutých, skonštruovaných alebo vyrobených zostáv vysokonapäťovej batérie by mohlo spôsobiť požiar vo vašom vozidle.

Požiar vozidla by mohol spôsobiť náraz alebo zranenie.

Vo vozidle používajte iba originálnu zostavu vysokonapäťovej batérie Honda alebo jej ekvivalent.

Úpravy

Neupravujte vozidlo spôsobom, ktorý môže ovplyvniť jeho riadenie, stabilitu alebo spoľahlivosť, ani neinštalujte diely a príslušenstvo, ktoré nie sú od spoločnosti Honda a mohli by mať podobné účinky.

Aj drobné úpravy systémov vozidla môžu mať vplyv na celkový výkon vozidla. Vždy dbajte na to, aby bolo vybavenie správne nainštalované a udržiavané, a nevykonávajte žiadne úpravy vozidla a jeho systémov, ktoré by mohli spôsobiť nesúlad vášho vozidla s predpismi vašej krajiny alebo miestnymi predpismi.

Palubný diagnostický port (konektor OBD-II/J2534), nainštalovaný v tomto vozidle, je určený na používanie so zariadeniami na diagnostiku systému automobilu alebo inými zariadeniami schválenými spoločnosťou Honda. Používanie iných typov zariadení môže nepriaznivo ovplyvniť elektronické systémy vozidla alebo ovplyvniť ich fungovanie, čo môže mať za následok poruchu systému, vybitie akumulátora alebo iné neočakávané problémy.

Neupravujte ani sa nepokúšajte opravovať vysokonapäťové hybridné napájacie systémy vášho vozidla alebo inak upravovať elektrické systémy vozidla. Demontáž alebo úprava elektrického zariadenia môže mať za následok haváriu alebo požiar.

Ak budete niekedy potrebovať vymeniť vysokonapäťovú batériu vo vozidle po uplynutí záruky, dôrazne odporúčame používať iba originálnu zostavu vysokonapäťovej batérie Honda. Originálne zostavy vysokonapäťovej batérie Honda sú navrhnuté tak, aby spolupracovali s hybridným systémom elektrického napájania vozidla, a boli navrhnuté, skonštruované a vyrobené tak, aby sa predišlo nadmernému nabíjaniu. Neoriginálne zostavy vysokonapäťovej batérie nemusia byť podobne navrhnuté, skonštruované a vyrobené a inštalácia takýchto zostáv by mohla viesť k nadmernému nabíjaniu, požiarom, strate napájania alebo iným podmienkam, ktoré by mohli zvýšiť pravdepodobnosť havárie alebo zranenia.

Príslušenstvo a úpravy

Správne nainštalované mobilné telefóny, alarmy, vysielачky, rádiové antény a audiosystémy s malým výkonom by nemali narušovať počítačom riadené systémy vozidla (napríklad airbagy a protiblokovací brzdový systém).

Na zaistenie správnej prevádzky vozidla odporúčame používať originálne príslušenstvo od spoločnosti Honda.

Zvládanie neočakávaných situácií

Táto kapitola opisuje ako zvládať neočakávané problémy.

Nástroje	
Typy nástrojov.....	690
Ak dostanete defekt	
Dočasná oprava pneumatiky s defektom.....	691
Manipulácia so zdvíhačom	701
System napájania sa nespustí	
Kontrola postupu	703
Ak je slabá batéria diaľkového ovládača bezklúčového otvárania	704
Núdzové vypnutie systému napájania	705
Ak je akumulátor vybitý	706
Prehrievanie	
Ako zvládnuť prehrievanie	709

Indikátor, rozsvieti sa/bliká	
Ak sa rozsvieti indikátor nízkeho tlaku oleja.....	712
Ak sa rozsvieti indikátor systému nabíjania 12- voltového akumulátora	712
Ak sa rozsvieti alebo bliká indikátor poruchy	713
Ak sa rozsvieti alebo bliká indikátor brzdového systému (červený)	714
Ak sa rozsvieti alebo bliká indikátor brzdového systému (červený) a súčasne sa rozsvieti indikátor brzdového systému (žltý)	715
Ak sa rozsvieti indikátor systému elektrického posilňovača riadenia (EPS)	716

Ak sa rozsvieti alebo začne blikáť indikátor nízkeho tlaku v pneumatikách/systému výstrahy poklesu tlaku v pneumatikách	717
Ak sa zobrazí indikátor nízkej hladiny oleja	718
Ak indikátor systému prevodovky bliká súčasne s výstražnou správou	718
Poistky	
Umiestnenie poistiek	719
Kontrola a výmena poistiek.....	725
Núdzové odťahovanie	726
Ak nemôžete otvoriť dvere batožinového priestoru	727

Typy nástrojov

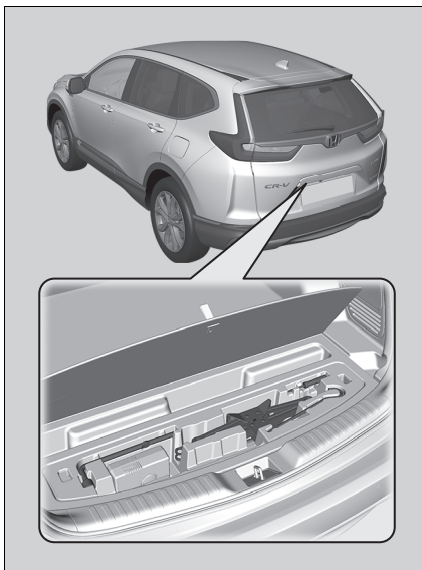

Zdvihák

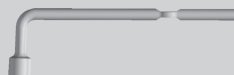

Klúč na kolesové matice/
rukoväť zdviháka

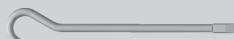

Tyč rukoväti zdviháka



Držadlo

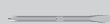

Skrutkovač

Typy nástrojov

Nástroje sú uložené v batožinovom priestore.

Dočasná oprava pneumatiky s defektom

Ak sa v pneumatike nachádza veľký rez alebo je inak zásadne poškodená, bude potrebné vozidlo odtrhnúť. Ak je v pneumatike malý otvor defektu (napríklad v dôsledku zapichnutia klinca), môžete použiť súpravu na dočasnú opravu, aby ste sa mohli dopraviť do najbližšieho servisu a nechať si pneumatiku natrvalo opraviť.

Ak dostanete defekt počas jazdy, uchopte pevne volant a postupným brzdením znížte rýchlosť. Potom zastavte na bezpečnom mieste.

1. Zaparkujte s vozidlom na pevnom a rovnom povrchu, ktorý nie je šmyklavý, a zatiahnite parkovaciu brzdu.
2. Preradte prevodovku do polohy **P**.
3. Zapnite výstražné svetlá a nastavte režim napájania do polohy VOZIDLO VYPNUTÉ.
▶ Keď ťaháte prívies, odpojte ho.

Dočasná oprava pneumatiky s defektom

Táto súprava by sa nemala používať v nasledujúcich prípadoch. Namiesto toho sa obráťte na predajcu alebo asistenčnú službu a požiadajte o odťahnutie vozidla.

- Uplynula doba použiteľnosti utesňovacej hmoty pneumatiky.
- Je prepichnutých viac pneumatík.
- Defekt/rez je väčší ako 4 mm.
- Je poškodená bočná stena pneumatiky alebo sa defekt nachádza mimo kontaktnej plochy.



Keď je otvor defektu:	Použitie súpravy
Menší ako 4 mm	Áno
Väčší ako 4 mm	Nie

- Poškodenie vzniklo v dôsledku jazdy s extrémne podhustenými pneumatikami.
- Pneumatika nesedí na ráfe kolesa.
- Ráf je poškodený.

Nevyťahujte kliniec ani skrutku, ktorá prerazila pneumatiku. Ak ich vyťahnete z pneumatiky, môže sa stať, že pneumatiku nebudete môcť opraviť pomocou súpravy.

■ Príprava na dočasnú opravu pneumatiky s defektom

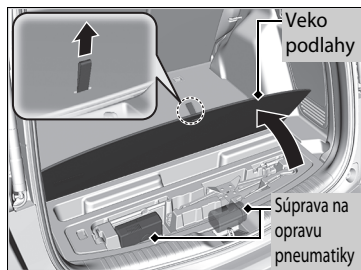
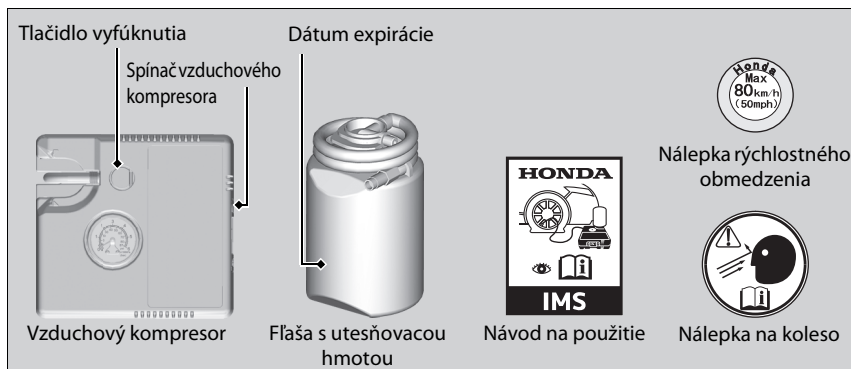

1. Otvorte dvere batožinového priestoru.
2. Potiahnite za pás a otvorte veko na podlahe batožinového priestoru.
3. Vyberte súpravu z obalu.
4. Položte súpravu čelnou stranou nahor na rovnú zem v blízkosti pneumatiky s defektom v dostatočnej vzdialenosti od premávky. Súpravu nekladte na jej bočnú stranu.

▶▶ Príprava na dočasnú opravu pneumatiky s defektom

Keď vykonávate dočasnú opravu, dôkladne si prečítajte návod na použitie, ktorý sa dodáva spolu so súpravou.

Vytlačenie utesňovacej hmoty a vzduchu

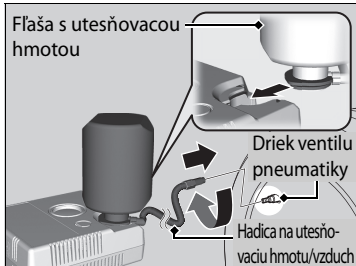
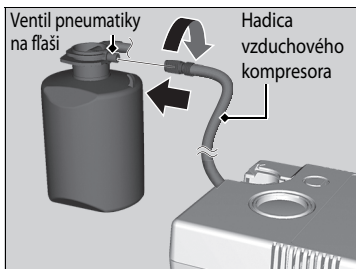
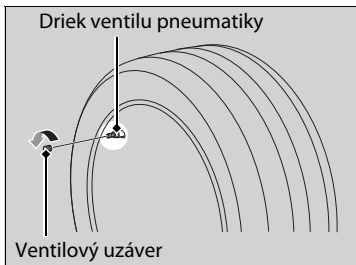

1. Zložte ventilový uzáver z drieku ventilu pneumatiky.
2. Zatraste fľašou s utesňovacou hmotou.
3. Pripojte hadicu vzduchového kompresora k ventilu pneumatiky na fľaši. Zaskrutkujte spoj, až kým nie je pevne dotiahnutý.
4. Otočte fľašu s utesňovacou hmotou hore dnom a upevnite ju do výrezu na vzduchovom kompresore.
5. Pripevnite hadicu na utesňovaciu hmotu/vzduch na driek ventilu pneumatiky. Zaskrutkujte spoj, až kým nie je pevne dotiahnutý.

Vytlačenie utesňovacej hmoty a vzduchu

⚠ VÝSTRAHA

Hmota na utesnenie pneumatiky obsahuje látky, ktoré sú škodlivé a ktorých požitie môže viesť k smrti.

V prípade náhodného požitia nevyvolávajte zvracanie. Vypite veľké množstvo vody a okamžite vyhľadajte lekársku pomoc.

V prípade kontaktu s pokožkou alebo očami vypláchnite zasiahnuté miesto studenou vodou a podľa potreby vyhľadajte lekára.

Fľašu s utesňovacou hmotou uchováajte na miestach mimo dosahu detí.

Pri nízkych teplotách nemusí utesňovacia hmota ľahko vytekať. V takomto prípade utesňovaciu hmotu pred použitím zahrejte (približne na päť minút).

Utesňovacia hmota obsahuje latex, ktorý môže trvalo znečistiť odev a iné materiály. Počas manipulácie s utesňovacou hmotou postupujte opatrne a všetky rozliate zvyšky hmoty ihneď poutierajte.

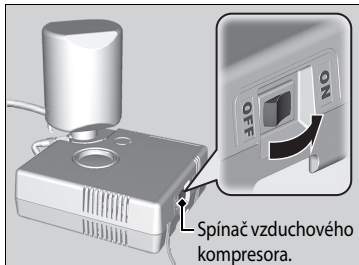
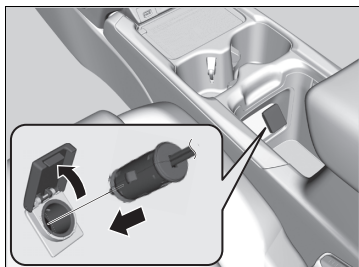

6. Prípojte kompresor k napájacej zásuvke príslušenstva.
 - ▶ Dávajte pozor, aby ste kábel neprivreli do dverí alebo okna.
 - **Napájacie zásuvky príslušenstva**
Str. 272
7. Zapnite systém napájania.
 - **Plynný oxid uhoľnatý** Str. 96
8. Zapnite vzduchový kompresor a nahustite pneumatiku.
 - ▶ Kompresor začne pneumatiku plniť utesňovacou hmotou a vzduchom.
9. Po dosiahnutí požadovaného tlaku vzduchu vypnite súpravu.

➤ Vytlačenie utesňovacej hmoty a vzduchu

⚠ VÝSTRAHA

Pri používaní motora s vozidlom v uzavretom alebo čiastočne uzavretom priestore môže dôjsť k rýchlemu nahromadeniu oxidu uhoľnatého.

Vdychovanie tohto bezfarebného plynu bez zápachu môže spôsobiť bezvedomie a dokonca aj smrť. Motor naštartujte len na zabezpečenie napájania vzduchového kompresora a len v exteriéri.

POZNÁMKA

Kompresor súpravy na dočasnú opravu pneumatiky nepoužívajte dlhšie než 15 minút. Kompresor sa môže prehriať a trvalo poškodiť.

Až do ukončenia vytlačenia utesňovacej hmoty sa na tlakomeri bude zobrazovať vyššia hodnota, než je skutočný tlak. Po dokončení vytlačenia utesňovacej hmoty tlak klesne a po začatí hustenia pneumatiky vzduchom začne rásť. Je to normálne. Ak chcete presne odmerať tlak vzduchu pomocou meradla, vzduchový kompresor vypnite až po dokončení vytlačenia utesňovacej hmoty.



10. Odpojte konektor napájania z napájacej zásuvky príslušenstva.
11. Odskrutkujte hadicu na utesňovaciu hmotu/vzduch z drieku ventilu pneumatiky. Nainštalujte ventilový uzáver.
12. Nalepte nálepku na plochý povrch kolesa.
 - ▶ Povrch kolesa musí byť čistý, aby sa nálepka pevne prilepila.

▶▶ Vytlačenie utesňovacej hmoty a vzduchu

Ak nedosiahnete požadovaný tlak do 10 minút, pneumatika môže byť príliš poškodená na to, aby bolo možné na jej opravu použiť túto súpravu, a vozidlo bude potrebné odťahnúť.

Požiadajte predajcu spoločnosti Honda o náhradnú fľašu s utesňovacou hmotou a správnu likvidáciu prázdnej fľaše.

■ Rozloženie utesňovacej hmoty v pneumatike

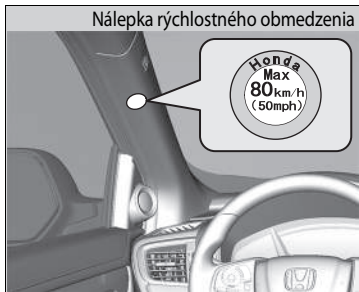

1. Nalepte nálepku rýchlostného obmedzenia na znázornené miesto.
2. Jazdite s vozidlom približne 10 minút.
 - Neprekračujte rýchlosť 80 km/h.
3. Odstavte vozidlo na bezpečnom mieste.

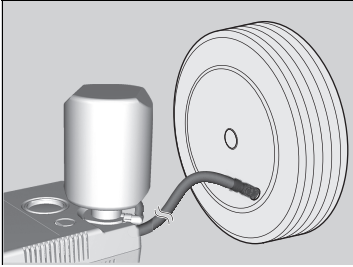

4. Znova skontrolujte tlak vzduchu pomocou meradla na vzduchovom kompresore.
 - ▶ Pri kontrole tlaku vzduchu nezapínajte vzduchový kompresor.
5. Ak je tlak vzduchu:
 - Menej než 120 kPa (1,2 bar):
Nepridávajte vzduch a nepokračujte v jazde. Defekt je príliš vážny. Zavolajte pomoc a nechajte vozidlo odtiahnuť.
 - **Núdzové odťahovanie** Str. 726
 - Vpredu: 240 kPa (2,4 bar)/vzadu: 220 kPa (2,2 bar) alebo viac:
Jazdite ďalších 10 minút alebo dovtedy, kým sa nedopravíte do najbližšieho servisu. Neprekračujte rýchlosť 80 km/h.
 - ▶ Ak tlak vzduchu neklesne po 10 minútach jazdy, tlak nie je potrebné viac kontrolovať.



- Väčší ako 120 kPa (1,2 bar), ale menší ako vpredu: 240 kPa (2,4 bar)/vzadu: 220 kPa (2,2 bar):

Zapnite vzduchový kompresor, aby sa pneumatika nahustila a dosiahol sa tlak pneumatiky vpredu: 240 kPa (2,4 bar)/vzadu: 220 kPa (2,2 bar):

► **Vytlačenie utesňovacej hmoty a vzduchu** Str. 693

Potom opatrne jazdíte 10 minút alebo dovtedy, kým sa nedopravíte do najbližšieho servisu.

Neprekračujte rýchlosť 80 km/h.

- Tento postup je potrebné opakovať tak dlho, kým sa tlak vzduchu nedostane do požadovaného rozsahu.

6. Odpojte súpravu z napájacej zásuvky príslušenstva.
7. Odskrutkujte hadicu na utesňovaciu hmotu/vzduch z drieku ventilu pneumatiky. Nainštalujte ventilový uzáver.
8. Stlačte tlačidlo vypustenia a podržte ho, kým sa hodnota na ukazovateli nevráti na 0 kPa (0 bar).
9. Zbalte a správne uložte súpravu.

►► Rozloženie utesňovacej hmoty v pneumatike

⚠ VÝSTRAHA

Pri používaní motora s vozidlom v uzavretom alebo čiastočne uzavretom priestore môže dôjsť k rýchlemu nahromadeniu oxidu uhoľnatého.

Vdychovanie tohto bezfarebného plynu bez zápachu môže spôsobiť bezvedomie a dokonca aj smrť. Motor naštartujte len na zabezpečenie napájania vzduchového kompresora a len v exteriéri.

Hustenie nedostatočne nahustenej pneumatiky

Súpravu je možné použiť na nahustenie nedostatočne nahustenej pneumatiky, ktorá nemá defekt.

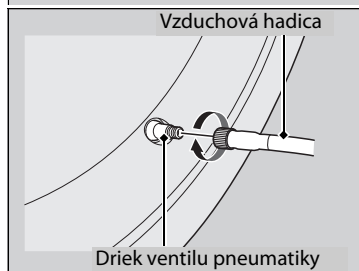
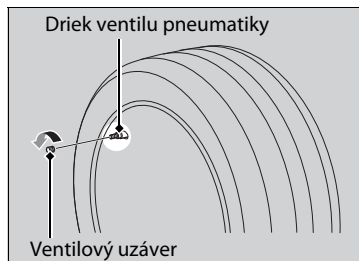

1. Vyberte súpravu z batožinového priestoru.
 ► **Príprava na dočasnú opravu pneumatiky s defektom** Str. 692
2. Položte súpravu čelnou stranou nahor na rovnú zem v blízkosti pneumatiky s defektom v dostatočnej vzdialenosti od premávky. Súpravu nekladte na jej bočnú stranu.
3. Vyberte vzduchovú hadicu zo súpravy.
4. Zložte ventilový uzáver z drieku ventilu pneumatiky.
5. Pripojte vzduchovú hadicu k drieku ventilu pneumatiky.
 Zaskrutkujte spoj, až kým nie je pevne dotiahnutý.

►► Hustenie nedostatočne nahustenej pneumatiky

⚠ VÝSTRAHA

Pri používaní motora s vozidlom v uzavretom alebo čiastočne uzavretom priestore môže dôjsť k rýchlemu nahromadeniu oxidu uhoľnatého.

Vdychovanie tohto bezfarebného plynu bez zápachu môže spôsobiť bezvedomie a dokonca aj smrť. Motor naštartujte len na zabezpečenie napájania vzduchového kompresora a len v exteriéri.

POZNÁMKA

Kompresor súpravy na dočasnú opravu pneumatiky nepoužívajte dlhšie než 15 minút. Kompresor sa môže prehriať a trvalo poškodiť.

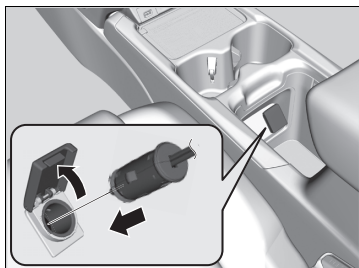

6. Prípojte kompresor k napájacej zásuvke príslušenstva.
 - ▶ Dávajte pozor, aby ste kábel neprivreli do dverí alebo okna.

➤ **Napájacie zásuvky príslušenstva**

Str. 272

7. Zapnite systém napájania.
 - ▶ Pri teplotách pod bodom mrazu naštartujte motor a ponechajte ho počas opravy pneumatiky s defektom spustený.

➤ **Plynný oxid uhoľnatý** Str. 96

8. Zapnite tlačidlo vzduchového kompresora a nahustite pneumatiku.
 - ▶ Kompresor začne tlačiť vzduch do pneumatiky.
 - ▶ Ak ste naštartovali motor, počas hustenia pneumatiky ho nechajte naštartovaný.
9. Nahustite pneumatiku na predpísaný tlak vzduchu.
10. Vypnite súpravu.
 - ▶ Skontrolujte tlakomer na vzduchovom kompresore.
 - ▶ V prípade nadmerného nahustenia stlačte tlačidlo zníženia tlaku.
11. Odpojte konektor napájania z napájacej zásuvky príslušenstva.
12. Odskrutkujte vzduchovú hadicu z drieku ventilu pneumatiky. Nainštalujte ventilový uzáver.
13. Zbalte a správne uložte súpravu.

Manipulácia so zdvihákom

Ako nastaviť zdvihák

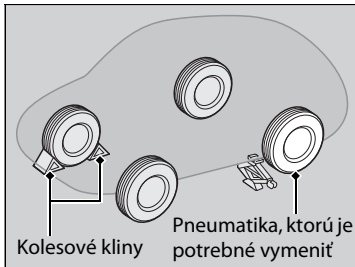
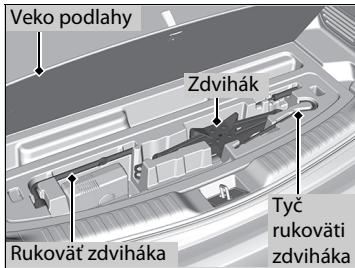

1. Zaparkujte s vozidlom na pevnom a rovnom povrchu, ktorý nie je šmykľavý, a zatiahnite parkovaciu brzdu.
2. Preradte prevodovku do polohy **P**.
3. Zapnite výstražné svetlá a nastavte režim napájania do polohy VOZIDLO VYPNUTÉ.
4. Otvorte veko na podlahe batožinového priestoru.
5. Vyberte z batožinového priestoru zdvihák, rukoväť zdviháka a tyč rukoväti zdviháka.
6. Pred koleso, ktoré je diagonálne vzhľadom na pneumatiku s defektom, a zaň umiestnite kolesový klin alebo skalú.

►► Ako nastaviť zdvihák

⚠ VÝSTRAHA

Vozidlo sa môže ľahko zošmyknúť zo zdviháka a vážne poraniť kohokoľvek pod ním.

Dôsledne dodržiavajte pokyny na výmenu pneumatiky. Pod vozidlo, ktoré je podoprené zdvihákom, nesmú byť zasunuté žiadne časti tela.

VÝSTRAHA: Zdvihák umiestnite na rovný a stabilný povrch na rovnej úrovni, ako je zaparkované vozidlo.

Zdvihák dodávaný spolu s týmto vozidlom je označený nasledujúcim štítkom.

1.	2.	3.

1. Prečítajte si používateľskú príručku.
2. Nevstupujte/nelíhajte si pod vozidlo zdvihnuté zdvihákom.
3. Zdvihák vložte pod vystuženú časť.

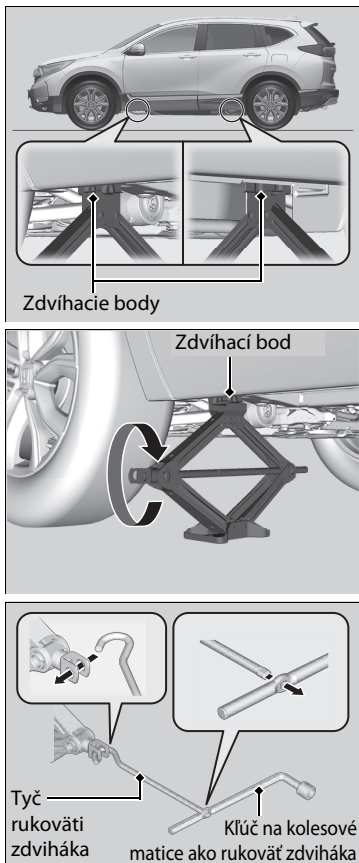

7. Podložte zdvihák pod miesto určené pre zdvihák čo najbližšie k pneumatike, ktorá sa má vymeniť.

8. Otočte koncovou konzolou v smere chodu hodinových ručičiek (ako je zobrazené na obrázku), pokiaľ sa horná časť zdviháka nedotkne miesta určeného na zdvíhanie.
▶ Uistite sa, že príchytky miesta určeného pre zdvihák ležia v drážke zdviháka.

9. Zdvíhajte vozidlo pomocou tyče rukoväti zdviháka a rukoväti zdviháka dovtedy, kým sa pneumatika nezdvihne zo zeme.

▶▶ Ako nastaviť zdvihák

Nepoužívajte zdvihák, ak sú vo vozidle ľudia alebo batožina.

Použite zdvihák, ktorý je vo výbave vozidla. Iné zdviháky nemusia mať požadovanú nosnosť (povolené zaťaženie) alebo nemusia pasovať do otvoru na zdvíhanie.

S cieľom bezpečného používania zdviháka sa musia dodržiavať nasledujúce pokyny.

- Nepoužívajte zdvihák, keď motor beží.
- Používajte ho iba na pevnom a rovnom povrchu.
- Používajte ho iba v bodoch určených pre zdvihák.
- Nenastupujte do vozidla pri používaní zdviháka.
- Nedávajte nič na zdvihák ani pod neho.





Kontrola postupu

Keď sa indikátor pripravenosti nerozsvieti a indikátor  sa nezobrazuje v rozhraní s informáciami pre vodiča, skontrolujte nasledujúce položky a vykonajte príslušné kroky.

▣ Kontrola postupu

Ak musíte ihneď naštartovať vozidlo, použite pomocné vozidlo alebo pomocný akumulátor na štart pomocou štartovacích káblov.

➔ **Ak je akumulátor vybitý** Str. 706

Kontrolný zoznam	Stav	Čo robiť
Skontrolujte, či sa v rozhraní s informáciami pre vodiča rozsvieti príslušný indikátor.	Zobrazí sa ikona  .	➔ Výstražné a informačné hlásenia rozhrania s informáciami pre vodiča Str. 123
	Zobrazí sa ikona  ▶ Uistite sa, že sa diaľkový ovládač bezkľúčového otvárania nachádza v prevádzkovom dosahu. ➔ Prevádzkový dosah tlačidla POWER Str. 219	➔ Ak je slabá batéria diaľkového ovládača bezkľúčového otvárania Str. 704
	Indikátor systému napájania sa rozsvieti.	Nechajte vozidlo skontrolovať predajcovi.
Skontrolujte jas interiérových svetiel.	Indikátor systému prevodovky blíká a zobrazí sa indikátor  .	➔ Ak indikátor systému prevodovky blíká súčasne s výstražnou správou Str. 718
	Interiérové svetlá sú tlmené alebo sa vôbec nezapnú. Interiérové svetlá sa normálne zapnú.	Nechajte 12-voltový akumulátor skontrolovať predajcovi. Skontrolujte všetky poistky alebo nechajte vozidlo skontrolovať predajcovi. ➔ Kontrola a výmena poistiek Str. 725
Skontrolujte polohu radenia.	Nie je zaradený prevod  .	➔ Kontrola a výmena poistiek Str. 725 Preradte prevodovku do polohy  .
Skontrolujte postup spustenia systému napájania. Postupujte podľa pokynov a skúste znova spustiť systém napájania.		➔ Zapnutie napájania Str. 498
Skontrolujte indikátor systému imobilizéra.	Keď indikátor systému imobilizéra blíká, systém napájania nemožno zapnúť.	➔ Indikátor systému imobilizéra Str. 112

Ak nie je možné zapnúť systém napájania po kontrole všetkých položiek v zozname vyššie, nechajte vozidlo skontrolovať predajcom.

Ak je slabá batéria diaľkového ovládača bezklúčového otvárania

Ak zaznie zvuková signalizácia, v rozhraní s informáciami pre vodiča sa zobrazí indikátor , bliká tlačidlo **POWER** a indikátor pripravenosti sa nerozsvieti, zapnite systém napájania nasledovne:

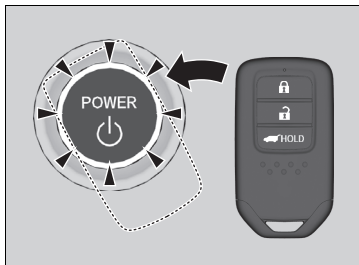

1. Dotknite sa stredu tlačidla **POWER** s logom **H** na diaľkovom ovládači bezklúčového otvárania, keď bliká tlačidlo **POWER**. Tlačidlá na diaľkovom ovládači bezklúčového otvárania by mali smerovať k vám.
► Tlačidlo **POWER** bude blikáť približne 30 sekúnd.

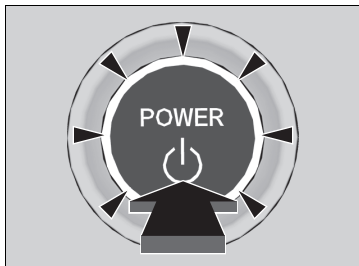

2. Stlačte brzdový pedál a stlačte tlačidlo **POWER** do 10 sekúnd po tom, ako zaznie zvuková signalizácia a indikátor tlačidla **POWER** prestane blikáť a ostane svietiť.
► Rozsvieti sa indikátor pripravenosti.
► Ak nestlačíte uvedený pedál, režim sa zmení na PRÍSLUŠENSTVO.

Núdzové vypnutie systému napájania

Tlačidlo **POWER** možno použiť na vypnutie systému napájania v prípade núdzovej situácie – dokonca aj počas jazdy. Ak musíte vypnúť systém napájania, použite jeden z nasledujúcich postupov:

- Stlačte a približne dve sekundy podržte stlačené tlačidlo **POWER**.
- Trikrát silno stlačte tlačidlo **POWER**.

Volant sa nezamkne.

Keď vozidlo úplne zastaví, automaticky sa zaradí poloha radenia **P**. Následne sa režim napájania zmení na VOZIDLO VYPNUTÉ.

► Núdzové vypnutie systému napájania

Nestláčajte tlačidlo **POWER** počas jazdy, ak nie je absolútne nevyhnutné vypnúť systém napájania. Ak stlačíte tlačidlo **POWER** počas jazdy, zaznie zvuková signalizácia.

Postup štartovania pomocou štartovacích káblov

Vypnite napájanie elektrických zariadení, napríklad audiosystému a svetiel. Vypnite systém napájania a potom otvorte kapotu.

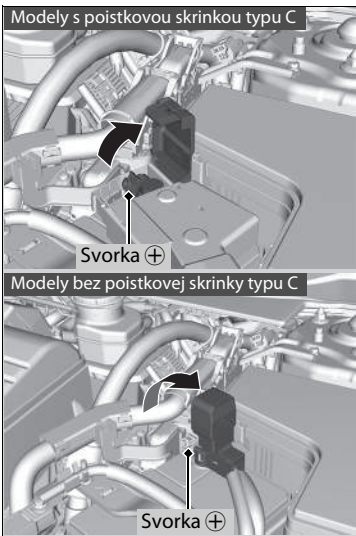

1. Otvorte kryt kladnej ⊕ svorky 12-voltového akumulátora vozidla.

▶ Ak je akumulátor vybitý

⚠ VÝSTRAHA

V prípade nedodržania správneho postupu môže 12-voltový akumulátor vybuchnúť a vážne zraniť okolostojace osoby.

Všetky zdroje iskier, plamene a dymiace materiály musia byť v bezpečnej vzdialenosti od 12-voltového akumulátora.

POZNÁMKA

Ak je 12-voltový akumulátor vystavený extrémnemu chladu, elektrolyt vnútri môže zamrznúť. Pri pokuse o naštartovanie pomocou štartovacích káblov so zamrznutým akumulátorom môže dôjsť k prasknutiu 12-voltového akumulátora.

Bezpečne pripojte svorky štartovacích káblov, aby sa nezošmykli pri vibráciách motora. Dávajte aj pozor, aby sa štartovacie káble nezamotali a konce káblov sa vzájomne nedotkli pri pripájaní alebo odpájaní.

Výkon 12-voltového akumulátora sa znižuje v chladných podmienkach a môže zabrániť naštartovaniu motora.

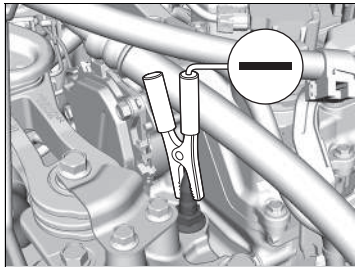
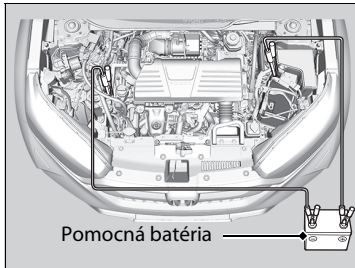

2. Pripojte prvý štartovací kábel k svorke ⊕ 12-voltového akumulátora vášho vozidla.
3. Pripojte druhý koniec prvého štartovacieho kábla k svorke ⊕ pomocného akumulátora.
 - ▶ Používajte iba 12-voltovú pomocnú batériu.
 - ▶ Ak na nabíjanie 12-voltového akumulátora používate nabíjačku automobilových akumulátorov, vyberte nižšie nabíjacie napätie ako 15 V. Informácie o správnom nastavení nájdete v návode na používanie nabíjačky.
4. Pripojte druhý štartovací kábel k svorke ⊖ pomocnej batérie.
5. Pripojte druhý koniec štartovacieho kábla k upevňovacej skrutke motora (pozrite obrázok). Nepripájajte tento štartovací kábel k žiadnej inej časti vozidla.
6. Ak je vozidlo pripojené k inému vozidlu, naštartujte motor pomocného vozidla a jemne zvýšte jeho otáčky.
7. Pokúste sa naštartovať motor vozidla. Ak sú jeho otáčky pomalé, skontrolujte, či majú štartovacie káble dobrý kontakt medzi kovovými časťami.

▶▶ Postup štartovania pomocou štartovacích káblov

Po opätovnom pripojení 12-voltového akumulátora a zapnutí režimu systému napájania sa môžu rozsvietiť indikátory adaptívneho tempomatu (ACC) s funkciou sledovania vozidiel pri nízkych rýchlostiach (LSF), systému predchádzania vybočenia z vozovky, asistenčného systému stability vozidla (VSA), vypnutia asistenčného systému stability vozidla (VSA), brzdového systému zmiernenia zrážky (CMBS) a nízkeho tlaku v pneumatikách/systému výstrahy poklesu tlaku v pneumatikách spolu s hlásením v rozhraní s informáciami pre vodiča. Prejdite krátku vzdialenosť rýchlosťou vyššou ako 20 km/h. Indikátor by mal zhasnúť. Ak hlásenie nezmizne, nechajte vozidlo skontrolovať u predajcu.

■ Čo robiť po naštartovaní motora



Keď sa motor vozidla naštartuje, odpojte štartovacie káble v nasledujúcom poradí.

1. Odpojte štartovací kábel od uzemnenia vozidla.
2. Odpojte druhý koniec štartovacieho kábla od svorky \ominus pomocnej batérie.
3. Odpojte štartovací kábel od svorky \oplus 12-voltového akumulátora vášho vozidla.
4. Odpojte druhý koniec štartovacieho kábla od svorky \oplus pomocného akumulátora.

Nechajte vozidlo skontrolovať v najbližšom servise alebo predajcovi.

Ako zvládnuť prehrievanie

Symptómy prehrievania sú nasledovné:

- V rozhraní s informáciami pre vodiča sa zobrazí hlásenie .
- V rozhraní s informáciami pre vodiča sa zobrazí hlásenie .
- Z priestoru motora uniká para alebo jemné kvapôčky.

V rozhraní s informáciami pre vodiča sa zobrazí hlásenie .

Indikátor  sa zobrazí v rozhraní s informáciami pre vodiča, keď je teplota systému napájania vysoká.

 **Výstražné a informačné hlásenia rozhrania s informáciami pre vodiča** Str. 123

1. Okamžite zastavte vozidlo na bezpečnom mieste.
 - ▶ Použite parkovaciu brzdú a prevodovku zaradte do polohy **P**. Vypnite všetko príslušenstvo a zapnite výstražné svetlá.
2. Nechajte režim napájania v polohe ZAPNUTÉ a počkajte, kým tento symbol nezmizne.
 - ▶ Ak sa symbol neprestane zobrazovať, nechajte vozidlo skontrolovať predajcovi.

■ V rozhraní s informáciami pre vodiča sa zobrazí hlásenie .

■ Čo je potrebné urobiť ako prvé

1. Okamžite zastavte vozidlo na bezpečnom mieste.
2. Vypnite všetko príslušenstvo a zapnite výstražné svetlá.
 - **Ak neuniká para ani jemné kvapôčky:** Nechajte systém napájania zapnutý a otvorte kapotu.
 - **Ak uniká para alebo jemné kvapôčky:** Vypnite systém napájania a počkajte, kým jav nezmizne. Potom otvorte kapotu.

►► Ako zvládnuť prehrievanie

VÝSTRAHA

Para a sprška kvapiek z prehriateho motora vás môžu vážne opariť.

Neotvárajte kapotu, ak spod nej vychádza para.

POZNÁMKA

V prípade pokračovania v jazde s indikátorom  v rozhraní s informáciami pre vodiča môže dôjsť k poškodeniu motora.

■ Čo je potrebné urobiť ďalej

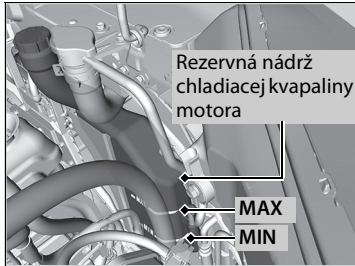

1. Skontrolujte, či je ventilátor chladenia v prevádzke, a vypnite systém napájania, keď zmizne indikátor  v rozhraní s informáciami pre vodiča.
 - Ak ventilátor chladenia nepracuje, okamžite vypnite systém napájania.
2. Keď motor vychladne, skontrolujte hladinu chladiacej kvapaliny a skontrolujte, či zo súčasti chladiaceho systému neuniká kvapalina.
 - Ak je hladina chladiacej kvapaliny motora v rezervnej nádrži nízka, dolievajte chladiacu kvapalinu, kým hladina nedosiahne značku **MAX**.
 - Ak v rezervnej nádrži nie je žiadna chladiaca kvapalina motora, skontrolujte, či je chladič chladný. Zakryte uzáver chladiča hrubou tkaninou a otvorte ho. V prípade potreby pridajte chladiacu kvapalinu až po základňu plniaceho hrdla a založte uzáver späť.

■ Čo je potrebné urobiť nakoniec

Po dostatočnom ochladení motora zapnite systém napájania.

Ak sa indikátor  nezobrazí, pokračujte v jazde. Ak sa znova zobrazí, požiadajte predajcu o opravu.

►► Ako zvládnuť prehrievanie

⚠ VÝSTRAHA

Ak odmontujete uzáver chladiča, keď je motor horúci, môže vystreknúť chladiaca kvapalina, ktorá vás môže vážne opariť.

Pred odmontovaním uzáveru chladiča nechajte vždy motor a chladič vychladnúť.

Ak vyteká chladiaca kvapalina, obráťte sa na predajcu kvôli oprave.

Ako núdzový/dočasný prostriedok použite výlučne vodu. Nechajte predajcu prepláchnuť systém čo najskôr vhodnou nemrznúcou kvapalinou.

Ak sa rozsvieti indikátor nízkeho tlaku oleja



■ Dôvody rozsvietenia indikátora

Rozsvieti sa, keď je tlak motorového oleja nízky.

■ Čo robiť hneď po rozsvietení indikátora

1. Okamžite s vozidlom zaparkujte na rovnej ploche na bezpečnom mieste.
2. V prípade potreby zapnite výstražné svetlá.

■ Čo robiť po zaparkovaní vozidla

1. Vypnite systém napájania a nechajte ho tak približne tri minúty.
2. Otvorte kapotu a skontrolujte hladinu oleja.

➡ **Kontrola oleja** Str. 644

3. Naštartujte motor a skontrolujte indikátor nízkeho tlaku oleja.

- ▶ Indikátor zhasne: Môžete znova jazdiť.
- ▶ Indikátor nezhasne do 10 sekúnd: Okamžite vypnite motor, obráťte sa na predajcu a požiadajte ho o opravu.

Ak sa rozsvieti indikátor systému nabíjania 12-voltového akumulátora



■ Dôvody rozsvietenia indikátora

Rozsvieti sa, keď sa 12-voltový akumulátor nenabíja.

■ Čo robiť po rozsvietení indikátora

Vypnite systém klimatizácie, vyhrievanie zadného skla a iné elektrické systémy, ihneď sa obráťte na predajcu a požiadajte o zabezpečenie opravy.

☒ Ak sa rozsvieti indikátor nízkeho tlaku oleja

POZNÁMKA

Spustenie motora s nízkym tlakom oleja môže takmer okamžite spôsobiť jeho vážne mechanické poškodenie.

☒ Ak sa rozsvieti indikátor systému nabíjania 12-voltového akumulátora

Ak potrebujete na chvíľu zastaviť, nevypínajte systém napájania. Systém napájania používa na aktiváciu 12-voltový akumulátor. Keď svieti tento indikátor a vypnete systém napájania, možno ho už nebudete môcť zapnúť.

Ak sa rozsvieti alebo bliká indikátor poruchy



■ Dôvody rozsvietenia alebo blikania indikátora

- Rozsvieti sa v prípade, ak nastal problém so systémom riadenia emisií motora.
- Bliká, keď sa zistí chybné zapálenie motora.

■ Čo robiť po rozsvietení indikátora

Nejazdite vysokou rýchlosťou a bezodkladne nechajte vozidlo skontrolovať u predajcu.

■ Čo robiť, keď indikátor bliká

Zaparkujte vozidlo na bezpečnom mieste bez horľavých látok a počkajte s vypnutým motorom minimálne 10 minút alebo viac, kým motor vychladne.

►► Ak sa rozsvieti alebo bliká indikátor poruchy

POZNÁMKA

Ak jazdíte s rozsvieteným indikátorom poruchy, systém riadenia emisií a motor sa môžu poškodiť.

Ak po naštartovaní motora začne znova blikáť indikátor poruchy, dopravte vozidlo k najbližšiemu predajcovi maximálnou rýchlosťou 50 km/h. Nechajte vozidlo skontrolovať.

Ak sa rozsvieti alebo bliká indikátor brzdového systému (červený)



(červený)

■ Dôvody rozsvietenia indikátora

- Hladina brzdovej kvapaliny je nízka.
- Brzdový systém má poruchu.

■ Čo robiť po rozsvietení indikátora počas jazdy

Stlačte jemne brzdový pedál, aby ste skontrolovali jeho tlak.

- Ak je normálny, skontrolujte hladinu brzdovej kvapaliny, keď najbližšie zastavíte.
- Ak nie je normálny, ihneď konajte. Ak to bude potrebné, použite páčkový volič spomalenia, aby sa vozidlo spomalilo rekuperačným brzdením.

■ Dôvody blikania indikátora

- Vyskytol sa problém so systémom elektrickej parkovacej brzdy.

■ Čo robiť, keď indikátor bliká

- Nepoužívajte parkovaciu brzdú a nechajte vozidlo ihneď skontrolovať predajcovi.

►► Ak sa rozsvieti alebo bliká indikátor brzdového systému (červený)

Nechajte vozidlo okamžite opraviť.

Je nebezpečné jazdiť s nízkou hladinou brzdovej kvapaliny. Ak necítite odpor brzdového pedálu, okamžite zastavte na bezpečnom mieste. Ak to bude potrebné, použite páčkový volič spomalenia na spomalenie vozidla.

► Páčkový volič spomalenia Str. 511

Ak sa súčasne rozsvieti indikátor brzdového systému (červený) a indikátor systému **ABS**, nefunguje elektronický systém rozdelenia brzdovej sily. Pri náhlom brzdení môže dôjsť k nestabilite vozidla.

Nechajte vozidlo ihneď skontrolovať predajcovi.

Ak bliká indikátor brzdového systému (červený) a zároveň sa rozsvieti indikátor brzdového systému (oranžový), parkovacia brzda nemusí fungovať. Nepoužívajte parkovaciu brzdú a nechajte vozidlo ihneď skontrolovať predajcovi.

► Ak sa rozsvieti alebo bliká indikátor brzdového systému (červený) a súčasne sa rozsvieti indikátor brzdového systému (žltý) Str. 715

Ak sa rozsvieti alebo bliká indikátor brzdového systému (červený) a súčasne sa rozsvieti indikátor brzdového systému (žltý)



(červený)

■ **Ak sa rozsvieti alebo bliká indikátor brzdového systému (červený) a zároveň sa rozsvieti indikátor brzdového systému (oranžový), manuálne alebo automaticky uvoľnite parkovaciu brzdú.**

➤ **Parkovacia brzda** Str. 595



(žltý)

- Ak indikátor brzdového systému (červený) nepretržite svieti alebo bliká, keď sa rozsvieti indikátor brzdového systému (žltý), zastavte vozidlo na bezpečnom mieste a ihneď ho nechajte skontrolovať u predajcu.
 - Zaistite vozidlo proti pohybu preradením prevodovky do polohy **P**.
- Ak zhasne len indikátor brzdového systému (červený), nepoužívajte parkovaciu brzdú a ihneď nechajte vozidlo skontrolovať u predajcu.

☒ **Ak sa rozsvieti alebo bliká indikátor brzdového systému (červený) a súčasne sa rozsvieti indikátor brzdového systému (žltý)**

Ak aktivujete parkovaciu brzdú, nebude sa musieť dať uvoľniť.

Ak sa súčasne rozsvieti indikátor brzdového systému (červený) a indikátor brzdového systému (žltý), parkovacia brzda funguje

Ak bliká indikátor brzdového systému (červený) a zároveň sa rozsvieti indikátor brzdového systému (žltý), parkovacia brzda nemusí fungovať, pretože kontroluje systém.

Ak sa rozsvieti indikátor systému elektrického posilňovača riadenia (EPS)



■ Dôvody rozsvietenia indikátora

- Rozsvieti si pri probléme so systémom EPS.
- Ak opakovane stláčate plynový pedál s cieľom zvýšiť otáčky motora na voľnobeh, indikátor sa rozsvieti a niekedy sa môže stať, že otáčanie volantom bude ťažšie.

■ Čo robiť po rozsvietení indikátora

Zastavte vozidlo na bezpečnom mieste a znova zapnite systém napájania. Ak sa indikátor rozsvieti a zostane svietiť, vozidlo nechajte okamžite skontrolovať predajcovi.

Ak sa rozsvieti alebo začne blikať indikátor nízkeho tlaku v pneumatikách/systému výstrahy poklesu tlaku v pneumatikách



■ Dôvody rozsvietenia alebo blikania indikátora

Tlak v pneumatikách je výrazne nižší alebo nebol inicializovaný systém výstrahy poklesu tlaku v pneumatikách. Ak sa vyskytol problém so systémom výstrahy poklesu tlaku v pneumatikách, indikátor bude blikať približne jednu minútu a potom ostane svietiť.

■ Čo robiť po rozsvietení indikátora

Jazdite opatrne a vyhýbajte sa náhlemu zatáčaniu a brzdeniu. Odstavte vozidlo na bezpečnom mieste. Skontrolujte tlak v pneumatikách a upravte ho na požadovanú úroveň. Požadovaný tlak v pneumatikách je uvedený na štítku, ktorý sa nachádza na stĺpiku dverí vodiča.

- Po úprave tlaku pneumatiky inicializujte systém výstrahy poklesu tlaku v pneumatikách.

► **Inicializácia systému výstrahy poklesu tlaku v pneumatikách** Str. 531

■ Čo robiť, keď indikátor bliká a potom zostane svietiť

Čo najskôr nechajte skontrolovať pneumatiku predajcom.

►► Ak sa rozsvieti alebo začne blikať indikátor nízkeho tlaku v pneumatikách/systému výstrahy poklesu tlaku v pneumatikách

POZNÁMKA

Jazda s mimoriadne podhustenými pneumatikami môže spôsobovať ich prehriatie. Prehriata pneumatika môže zlyhať. Vždy nahustite pneumatiky na predpísaný tlak.

Ak sa zobrazí indikátor nízkej hladiny oleja



■ Dôvody zobrazenia symbolu

Rozsvieti sa, keď je nízka hladina motorového oleja.

■ Čo robiť hneď po zobrazení symbolu

1. Okamžite s vozidlom zaparkujte na rovnej ploche na bezpečnom mieste.
2. V prípade potreby zapnite výstražné svetlá.

■ Čo robiť po zaparkovaní vozidla

1. Vypnite motor a nechajte ho tak približne tri minúty.
2. Otvorte kapotu a skontrolujte hladinu oleja.

➡ **Kontrola oleja** Str. 644

Ak indikátor systému prevodovky bliká súčasne s výstražnou správou



■ Dôvody blikania indikátora

Porucha prevodovky.

■ Čo robiť, keď indikátor bliká

- Nechajte vozidlo ihneď skontrolovať predajcovi.

▶▶ Ak sa zobrazí indikátor nízkej hladiny oleja

POZNÁMKA

Spustenie motora s nízkou hladinou oleja môže takmer okamžite spôsobiť jeho vážne mechanické poškodenie.

Tento systém sa aktivuje po zahriatí motora. Ak je teplota okolia mimoriadne nízka, systém môže začať snímať hladinu motorového oleja až po dlhšej jazde.

Ak sa symbol znova rozsvieti, okamžite vypnite motor a obráťte sa na predajcu kvôli oprave.

▶▶ Ak indikátor systému prevodovky bliká súčasne s výstražnou správou

Pravdepodobne nebude možné zapnúť systém napájania.

Pri parkovaní vozidla nezabudnite zatiahnuť parkovaciu brzdú.

Ak potrebujete odtrhnúť vozidlo, obráťte sa na profesionálnu odťahovú službu.

➡ **Núdzové odťahovanie** Str. 726

■ **Chránený obvod a menovitá hodnota poistiek**

	Chránený obvod	Hodnota v ampéroch
1	OP BLOK 2	40 A
	ESB	40 A
	ABS/VSA FSR	40 A
	R/MOD1	30 A
	HLAVNÉ ZAPAĽOVANIE 2	30 A
	R/MOD2	30 A
	HLAVNÁ POISTKA	150 A
2	EPS	70 A
	HLAVNÉ ZAPAĽOVANIE	30 A
	MOŽNOSŤ POISTKOVEJ SKRINKY	40 A
	POISTKOVÁ SKRINKA, HLAVNÁ	60 A
	STIERAČ	30 A
	P-ACT	30 A
	3	VYHRIEVANIE ZADNÉHO SKLA
OSTREKOVAČ SVETLOMETU*		30 A
POISTKOVÁ SKRINKA 2, HLAVNÁ		40 A
MOTOR ABS/VSA		40 A
–		–
4	MOTOR VENTILÁTORA	40 A
	ELEKTRICKY OVLÁDANÉ DVERE BATOŽINOVÉHO PRIESTORU*	40 A
	OP BLOK 1*	40 A
	AWD*	20 A
5	VYHRIEVANIE ZAD. SEDADIEL*	20 A
	–	–

	Chránený obvod	Hodnota v ampéroch
6	OSTREKOVAČ	15 A
7	IGP	15 A
8	FI SUB	15 A
9	BRZDOVÉ SVETLÁ	10 A
10	PODRŽANIE ZAPAĽOVANIA 1	10 A
11	IGPS (LAF)	7,5 A
12	CÚVACIE SVETLO (FI ECU)	10 A
13	PCU EWP	10 A
14	VÝSTRAHA	10 A
15	CIEVKA ZAPAĽ.	15 A
16	CIEVKA RELÉ RFC	5 A
17	VYHRIEVANÉ ČELNÉ SKLO*	15 A
18	CÚVACIE SVETLO	10 A
19	AUDIOSYSTÉM	15 A
20	EPT L (EPT VĽAVO)	20 A
21	EPT R (EPT VPRAVO)	20 A
22	PR. HMLOVÉ SVETLÁ	10 A
23	VODNÉ ČERPADLO KLIMATIZÁCIE	10 A
24	KLAKSÓN	10 A
25	–	–
26	–	–
27	–	–

* Nie je k dispozícii u všetkých modelov

Poistková skrinka v priestore motora typ B

Nachádza sa vnútri ľavej časti predného nárazníka.

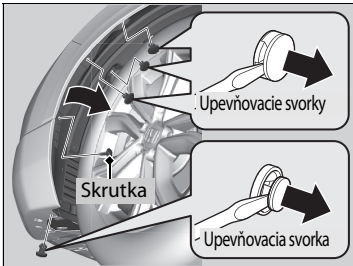

1. Otočte volantom doprava.
2. Vyberte svorky a skrutku a potiahnite vnútorný blatník dozadu.

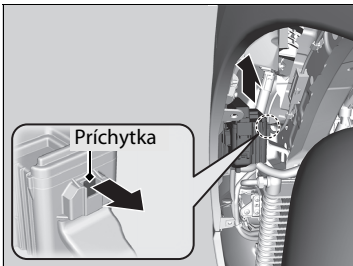

3. Potiahnite príchytku a vyberte poistkovú skrinku.

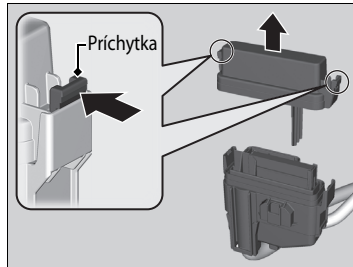

4. Vytiahnite poistkovú skrinku vnútri vnútorného blatníka a potom zatlačte príchytku a otvorte skrinku.

Umiestnenie poistiek je vyobrazené na kryte poistkovej skrinky.

Vyhľadajte príslušnú poistku podľa značky poistky a čísla na kryte poistkovej skrinky.

■ Chránený obvod a menovitá hodnota poistiek

	Chránený obvod	Hodnota v ampéroch
1	A/C PTC1/2	(40 A)
	–	20 A
	A/C PTC3/4	(40 A)
	EVTC	(20 A)
	Hl. ventilátor	(40 A)
	Čerpadlo vody motora	(30 A)

Modely s poistkovou skrinkou typu C

Poistková skrinka v priestore motora typu C

Nachádza sa vedľa svorky ⊕ na akumulátore.

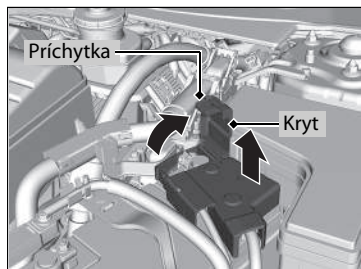

1. Potiahnutím príchytky otvorte kryt kladnej ⊕ svorky.
2. Zložte kryt podľa obrázka.

Umiestnenie poistiek je vyobrazené na kryte poistkovej skrinky.
Výmenu tejto poistky smie vykonávať predajca.

■ Chránený obvod a menovitá hodnota poistiek

Chránený obvod	Hodnota v ampéroch
 Vedľajšia poistka	100 A

Poistková skrinka v interiéri

Nachádza sa pod prístrojovou doskou.

Umiestnenie poistiek je znázornené na obrázku nižšie.

Nájdite požadovanú poistku podľa čísla poistky na obrázku a v tabuľke.



Poistková skrinka

Typ vozidla s ľavostranným riadením

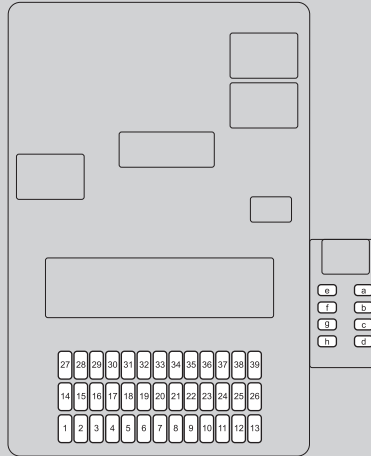

Typ vozidla s pravostranným riadením

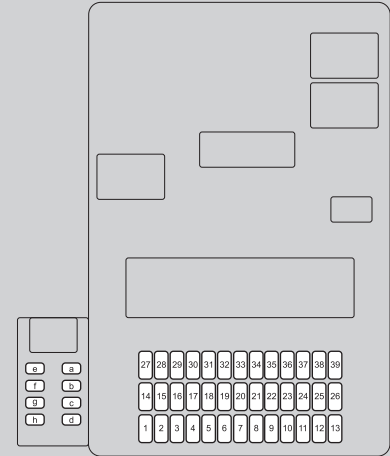

■ **Chránený obvod a menovitá hodnota poistiek**

	Chránený obvod	Hodnota vampéroch
1	PRÍSLUŠENSTVO	10 A
2	ACC (UZAMKNUTIE KĹÚČA)	5 A
3	IG1 P-DRV	5 A
4	IG1 MOŽNOSŤ 2	5 A
5	MOŽNOSŤ IG1	10 A
6	IG1 SRS 2	10 A
7	POČÍTADLO IG1	10 A
8	PALIVOVÉ ČERPADLO IG1	15 A
9	IG2 A/C	10 A
10	ZÁSUVKA PRÍSLUŠENSTVA CTR	20 A
11	MONITOR IG1	5 A
12	ZAMKNUTIE DVERÍ NA PRAVEJ STRANE	10 A
13	ODOMKNUTIE DVERÍ NA ĽAVEJ STRANE	10 A
14	P/W RR L	20 A
15	P/W AS	20 A
16	ZÁMOK DVERÍ	20 A
17	IG1 TCU	10 A
18	EL. OVL. BEDROVÁ OPIERKA VODIČA	10 A
19	PANORAMATICKÁ STRECHA *	20 A
20	ŠTARTÉR IG1	10 A
21	ALTERNÁTOR IG1	10 A
22	DENNÉ SVETLÁ IG2	10 A
23	NABÍJAČKA USB*	7,5 A

	Chránený obvod	Hodnota vampéroch
24	MOŽNOSŤ +B	5 A
25	ZÁMOK DVERÍ VODIČA	10 A
26	ODOMKNUTIE DVERÍ NA PRAVEJ STRANE	10 A
27	P/W RR R	20 A
28	P/W DR	20 A
29	ZÁSUVKA PRÍSLUŠENSTVA (BATOŽ. PRIESTOR)	20 A
30	SMART	10 A
31	DR P/SEAT RECLINE (SKLÁPANIE SEDADLA VODIČA) *	20 A
32	VYHRIEVANÉ SEDADLO VPREDU *	20 A
33	DR P/SEAT SLIDE (POSÚVANIE SEDADLA VODIČA) *	20 A
34	IG1 ABS/VSA	10 A
35	IG1 SRS	10 A
36	MOŽNOSŤ HAC	20 A
37	PRÍVES +B	15 A
38	ZAMKNUTIE DVERÍ NA ĽAVEJ STRANE	10 A
39	ODOMKNUTIE DVERÍ VODIČA	10 A
a	PTG *	20 A
b	ZOSILŇOVAČ ZVUKU *	20 A
c	UZAMKNUTIE NAJVVYŠEJ ÚROVNE *	15 A
d	SLNEČNÁ CLONA *	20 A
e	IMA 1	10 A

	Chránený obvod	Hodnota vampéroch
f	IGA 2	20 A
g	SBW* ¹	15 A
	ZADNÉ HMLOVÉ SVETLO* ²	10 A
h	ZADNÉ HMLOVÉ SVETLO* ¹	10 A
	SBW* ²	15 A

*1: Typ vozidla s pravostranným riadením

*2: Typ vozidla s ľavostranným riadením

Kontrola a výmena poistiek

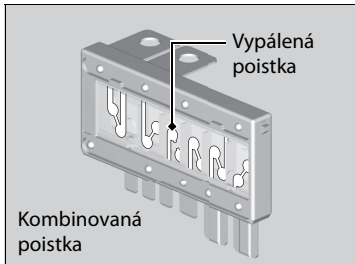

1. Nastavte režim napájania VOZIDLO VYPNUTÉ. Vypnite predné svetlomety a všetko príslušenstvo.
2. Demontujte kryt poistkovej skrine.
3. Skontrolujte veľkú poistku v priestore motora.
 - Ak je poistka vypálená, vyskrutkujte skrutku krížovým skrutkovačom a vymeňte poistku za novú.

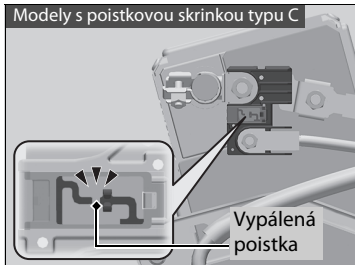

- Modely s poistkovou skrinkou typu C
4. Skontrolujte poistku v poistkovej skrinke v priestore motora typu C.
 - Ak je poistka vypálená, nechajte ju vymeniť u predajcu.

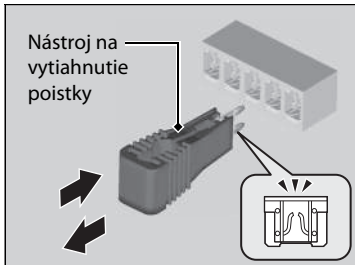

- Všetky modely
5. Skontrolujte malé poistky v priestore motora a vnútri vozidla.
 - Ak nájdete vypálenú poistku, vytiahnite ju pomocou nástroja na vytiahnutie poistky a vymeňte ju za novú.

► Kontrola a výmena poistiek

POZNÁMKA

Výmena poistky za silnejšiu výrazne zvyšuje riziko poškodenia elektrického systému.

Poistku vymeňte za poistku s rovnakou určenou prúdovou intenzitou.

Pomocou tabuliek vyhľadajte predmetnú poistku a overte hodnotu prúdovej intenzity.

► **Umiestnenie poistiek** Str. 719, 723

Nástroj na vytiahnutie poistky sa nachádza v poistkovej skrinke typu A v priestore motora.

Ak potrebujete odtiahnuť vozidlo, obráťte sa na profesionálnu odťahovú službu.

Všetky modely

■ Plošinové vybavenie

Operátor naloží vozidlo na zadnú časť nákladného vozidla.

Toto je nejlepší spôsob prepravy vozidla.

Modely s pohonom dvoch kolies

■ Zdvíhacie zariadenie kolies

Odťahovacie vozidlo používa dve otočné ramená, ktoré idú pod predné pneumatiky a nadvihnú ich zo zeme. Zadné kolesá zostanú na zemi. **Toto je prijateľný spôsob odťahnutia vozidla.**

» Núdzové odťahovanie

POZNÁMKA

Pri pokuse nadvihnúť alebo odtiahnuť vozidlo za nárazníky môže dôjsť k vážnemu poškodeniu. Nárazníky nie sú určené ako nosné časti hmotnosti vozidla.

POZNÁMKA

Nesprávne ťahanie, napríklad ťahanie za obytným vozidlom alebo iným motorovým vozidlom, môže poškodiť prevodovku.

Nikdy neťahajte vozidlo iba s lanom alebo reťazou. Je to nebezpečné, pretože laná a reťaze sa môžu posúvať zo strany na stranu alebo sa pretrhnúť.

Typ vozidla s pravostranným riadením

Pred ťahaním vozidla deaktivujte snímač náklonu systému zabezpečenia, ak je potrebné systém nastaviť.

➔ **Alarm systém** Str. 207

■ Čo je potrebné urobiť, keď nemôžete otvoriť dvere batožinového priestoru

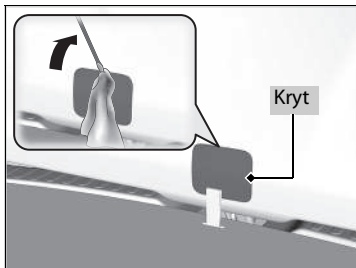

Ak nemôžete otvoriť dvere batožinového priestoru, použite nasledujúci postup.

1. Pomocou plochého skrutkovača demontujte kryt vnútri dverí batožinového priestoru.
 - Obaľte hrot plochého skrutkovača handričkou, aby ste nepoškriabali kryt.

☒ Čo je potrebné urobiť, keď nemôžete otvoriť dvere batožinového priestoru

Nasledujúci postup:

Po vykonaní týchto krokov sa obráťte na predajcu, aby skontroloval vozidlo.

Keď otvárate dvere batožinového priestoru zvnútra, dbajte na to, aby ste mali dostatok priestoru okolo dverí batožinového priestoru a aby ste nimi do nikoho alebo ničoho nenarazili.

Modely s elektricky ovládanými dverami batožinového priestoru

Typ vozidla s ľavostranným riadením

Páčka

Modely s elektricky ovládanými dverami batožinového priestoru

Typ vozidla s pravostranným riadením

Páčka

Modely bez elektricky ovládaných dverí batožinového priestoru

Skrutkovač

Páčka

2. Ak chcete otvoriť dvere batožinového priestoru, potlačte páčku doprava a zároveň potlačte dvere batožinového priestoru.

Informácie

Táto kapitola obsahuje technické údaje o vozidle, informácie o umiestnení identifikačných čísel a ďalšie zákonom vyžadované informácie.

Technické údaje	730
Identifikačné čísla	
Identifikačné číslo vozidla (VIN), číslo motora, číslo elektromotora a číslo prevodovky	733
Zariadenia emitujúce rádiové vlny	734
Vyhlásenie o zhode - prehľad obsahu*	766

* Nie je k dispozícii u všetkých modelov

■ Technické údaje o vozidle

Model	CR-V
Pohotovostná hmotnosť	1,614-1,669 kg ^{*1} 1,672 – 1,726 kg ^{*2}
Maximálna povolená hmotnosť	Prečítajte si informácie na certifikačnom štítku na stĺpiku dveri vodiča ^{*3} Prečítajte si informácie na certifikačnom štítku na stĺpiku dveri spolujazdca ^{*4}
Maximálne povolené zaťaženie nápravy	Prečítajte si informácie na certifikačnom štítku na stĺpiku dveri vodiča ^{*3} Prečítajte si informácie na certifikačnom štítku na stĺpiku dveri spolujazdca ^{*4}

*1: Modely s pohonom dvoch kolies

*2: Modely AWD

*3: Typ vozidla s ľavostranným riadením

*4: Typ vozidla s pravostranným riadením

■ Technické údaje o motore

Typ	Vodou chladený radový 4-valcový motor typu DOHC
Vrtanie valcov × zdvih	81,0 × 96,7 mm
Objem valcov	1 993 cm ³
Kompresný pomer	13,0 : 1
Zapalovacie sviečky	NGK ILZKAR7E11S

■ Palivo

Typ	Benzinové/gasoholové palivo podľa normy EN 228 Kvalitný bezolovnatý benzín/gasohol s hodnotou až E10 (90 % benzínu a 10 % etanolu), oktánové číslo merané výskumnou metódou minimálne 95
Objem palivovej nádrže	57 l

■ 12-voltový akumulátor

Objem	36 AH(5)/45 AH(20)
-------	--------------------

■ Kvapalina ostrekovača

Objem nádrže	2,5 l ^{*1} 4,4 l ^{*2}
--------------	--

*1: Typ vozidla s pravostranným riadením

*2: Typ vozidla s ľavostranným riadením

■ Žiarovky

Svetlomety (stretávacie svetlá)	LED
Svetlomety (dialkové svetlá)	LED
Predné hmlové svetlá	LED
Predné smerové svetlá	LED
Denné prevádzkové osvetlenie/pozičné svetlá	LED
Aktívne odbočovacie svetlá *	LED
Bočné smerové svetlá (na bočných zrkadlách)	LED
Koncové svetlá	LED
Brzdové/koncové svetlá	LED
Zadné smerové svetlá	LED
Cúvacie svetlá	16 W
Zadné hmlové svetlo	LED
Tretie brzdové svetlo	LED
Zadné osvetlenie evidenčného čísla	LED
Interiérové svetlá	
Predné svetlo na čítanie	LED
Zadné svetlo na čítanie	LED
Osvetlenie batožinového priestoru	5 W
Osvetlenie zrkadla v slnečnej clone *	1,4 W
Osvetlenie odkladacej schránky v palubnej doske *	3,4 W
Spodné svetlá *	LED
Svetlá vnútornej rukoväti dveri *	LED

■ Brzdová kvapalina

Predpísaná	Brzdová kvapalina s označením DOT 3 alebo DOT 4
------------	---

■ Kvapalina prevodovky

Predpísaná	Honda ATF DW-1
Objem	Výmena 2,2 l ^{*1} 2,4 l ^{*2}

*1: Modely s pohonom dvoch kolies

*2: Modely AWD

■ Motorový olej

Odporúčany	Modely určené pre európske krajiny a Ukrajinu
	-Originálny motorový olej značky Honda, typ 2.0 -ACEA C2/C3 0W-30, 5W-30
	Jordánske, libanonské, marocké a tuniské modely
	-Originálny motorový olej Honda #1.0 -Originálny motorový olej Honda Green -Originálny motorový olej Honda 0W-16, 0W-20 -Podľa certifikácie API triedy SM alebo vyššej triedy alebo ACEA A5/B5 0W-16, 0W-20
Objem	Okrem európskych, ukrajinských, jordánskych, libanonských, marockých a tuniských modelov
	-Originálny motorový olej Honda 0W-20 -ACEA C2/C3 0W-30, 5W-30
	Výmena 3,8 l Výmena vrátane filtra 4,1 l

■ Kvapalina zadného diferenciálu *

Predpísaná	Honda DPSF II
Objem	Výmena 1,2 l

■ Chladiaca kvapalina motora

Predpísaná	Celoročná nemrznúca/chladiaca kvapalina Honda, typ 2
Pomer miešania	50/50 s destilovanou vodou
Objem	5,53 l (výmena vrátane zostávajúceho objemu 0,55 l v rezervnej nádrži)

■ Pneumatika

Normálne	Velkosť	235/60R18 103H
	Tlak	Prečítajte si informácie na štítku na stĺpiku dverí na strane vodiča.
Velkosť kolesa	Normálne	18 x 7 1/2J

■ Vzduchový kompresor Honda TRK

Vážená úroveň akustického tlaku emisii	81 dB (A)
Vážená úroveň akustického výkonu	89 dB (A)

■ Brzdy

Typ	S posilňovačom
Vpredu	Odvetrávaný disk
Vzadu	Plný disk
Parkovanie	Elektrická parkovacia brzda

■ Klimatizácia

Typ chladiča	HFO-1234yf (R-1234yf)
Plniace množstvo	415 – 465 g

■ Rozmery vozidla

Dĺžka	4 600 mm
Šírka	1 855 mm
Výška	1 657 mm ^{*1} 1 667 mm ^{*2}
Rázvor	2 663 mm ^{*1} 2 662 mm ^{*2}
	Vpredu 1 602 mm ^{*1} 1 601 mm ^{*2}
Rozchod	Vzadu 1 630 mm ^{*1} 1 629 mm ^{*2}

*1: Modely s pohonom dvoch kolies

*2: Modely AWD

* Nie je k dispozícii u všetkých modelov

■ Bod upevnenia/zadný presah ťažného zariadenia

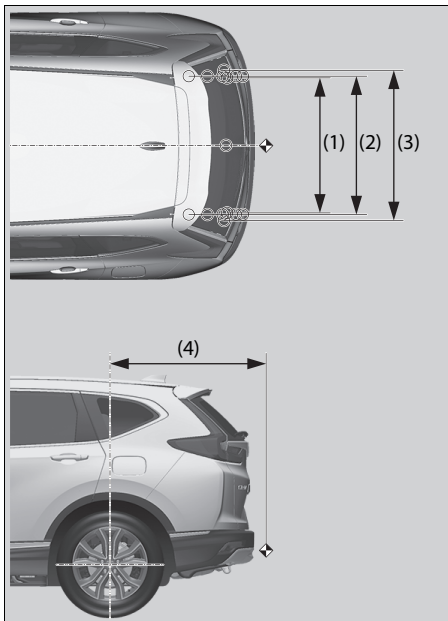

POZNÁMKA:

1. Symbol ○ označuje body upevnenia ťažnej tyče.
2. Symbol ↗ označuje bod pripojenia ťažnej tyče.

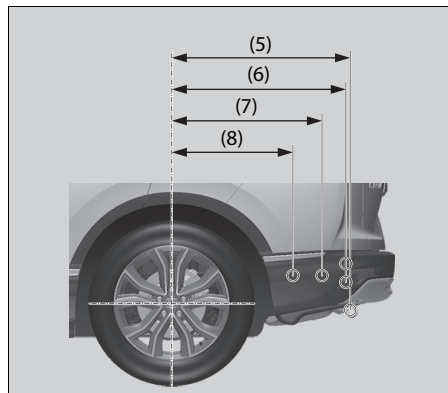

Č.	Rozmery
(1)	958 mm
(2)	963 mm
(3)	1 042 mm
(4)	1 091 mm
(5)	807 mm ^{*1} 808 mm ^{*2}
(6)	784 mm ^{*1} 785 mm ^{*1} 785 mm ^{*2} 786 mm ^{*2}
(7)	677 mm ^{*1} 678 mm ^{*2}
(8)	547 mm ^{*1} 548 mm ^{*2}

*1: Modely s pohonom dvoch kolies

*2: Modely AWD

■ Max. hmotnosť ťahania

Brzdový príves	750 kg
Nebrzdový príves	600 kg
Maximálne povolené zvislé zataženie na ťažné zariadenie	100 kg

Identifikačné číslo vozidla (VIN), číslo motora, číslo elektromotora a číslo prevodovky

Vaše vozidlo má 17-miestne identifikačné číslo (VIN), ktoré sa používa na registráciu vozidla na účely záruky, na registráciu a poistenie vozidla.

Číslo VIN, číslo motora, číslo elektromotora a číslo prevodovky sa vo vašom vozidle nachádzajú na nasledujúcich miestach.

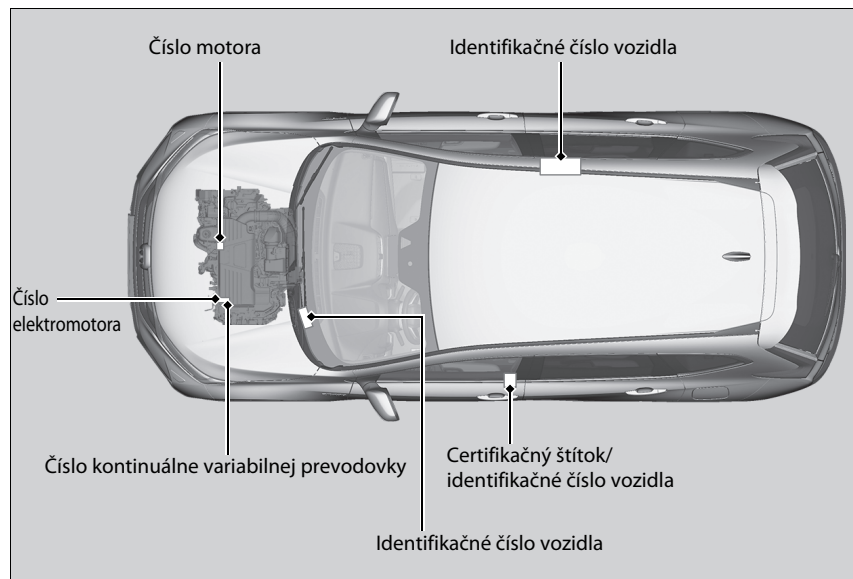

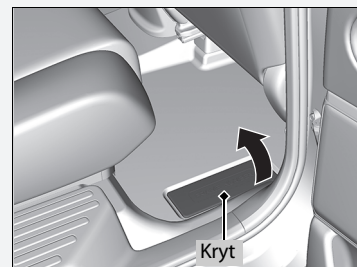

Identifikačné číslo vozidla (VIN), číslo motora, číslo elektromotora a číslo prevodovky

Vnútročné identifikačné číslo vozidla (VIN) sa nachádza pod krytom.



Nasledujúce produkty a systémy vo vozidle emitujú počas prevádzky rádiové vlny.

	SMART PCU Systém bezklúčového otvárania*	FOB Dialkový ovládač bezklúčového otvárania*
	https://continental-homologation.com/honda	https://continental-homologation.com/honda
		
Okrem britských modelov	<p>Spoločnosť Continental Automotive GmbH týmto vyhlasuje, že tento model [40737300] spĺňa základné požiadavky a ďalšie príslušné ustanovenia smernice 2014/53/EÚ. Úplné znenie vyhlásenia o zhode EÚ je k dispozícii na tejto internetovej adrese: https://continental-homologation.com/honda</p> <p>Zamýšľané použitie: Centrálne riadiaca jednotka (BCM) Poštová adresa: Siemensstrasse 12 D-93055 Regensburg Nemecko Názov výrobcu: Continental Automotive GmbH Prevádzkové frekvenčné pásmo: 125 kHz (+/-3 kHz) Maximálny výstupný výkon: 66 dBuA/m pri 10 m Názov dovozcu: Honda Motor Europe Ltd – Aalst Office Poštová adresa: Wijngaardveld 1 (Noord V) 9300 Aalst – Belgicko</p>	<p>Spoločnosť Continental Automotive GmbH týmto vyhlasuje, že model [V2x/V4x] spĺňa základné požiadavky a ďalšie príslušné ustanovenia smernice 2014/53/EÚ. Úplné znenie vyhlásenia o zhode EÚ je k dispozícii na tejto internetovej adrese: https://continental-homologation.com/honda</p> <p>Zamýšľané použitie: Rádiofrekvenčný vysielač použitý v systémoch uzamykania/odomykania vozidla Poštová adresa: Siemensstrasse 12 D-93055 Regensburg Nemecko Názov výrobcu: Continental Automotive GmbH Prevádzkové frekvenčné pásmo: 433,66 MHz +/-16 kHz 434,18 MHz +/-16kHz Maximálny výstupný výkon: 0 dBm Názov dovozcu: Honda Motor Europe Ltd – Aalst Office Poštová adresa: Wijngaardveld 1 (Noord V) 9300 Aalst – Belgicko</p>

	Dialkové ovládanie*	Systém imobilizéra*
	http://www.hondalock.co.jp/eu_doc/hlik6-3t.pdf	http://www.hondalock.co.jp/eu_doc/hlik6-1r.pdf
		
	Spoločnosť Honda Lock Mfg. Co., Ltd. týmto vyhlasuje, že rádiové zariadenie typu HLIK6-3T je v súlade so smernicou 2014/53/EÚ.	Spoločnosť Honda Lock Mfg. Co., Ltd., týmto vyhlasuje, že rádiové zariadenie typu HLIK6-1R je v súlade so smernicou 2014/53/EÚ.
	Úplné znenie vyhlásenia o zhode EÚ je k dispozícii na tejto internetovej adrese:	Úplné znenie vyhlásenia o zhode EÚ je k dispozícii na tejto internetovej adrese:
	http://www.hondalock.co.jp/eu_doc/hlik6-3t.pdf	http://www.hondalock.co.jp/eu_doc/hlik6-1r.pdf
Okrem britských modelov	Zamýšľané použitie: Zariadenie na bezkľúčový vstup určené pre vozidlo	Zamýšľané použitie: Integrácia systému imobilizéra do systému diaľkového bezkľúčového vstupu
	Poštová adresa: 535-14 Oaza-Ishizue, Takanezawamachi, Shioya-Gun, Tochigi, Japonsko	Poštová adresa: 535-14 Oaza-Ishizue, Takanezawamachi, Shioya-Gun, Tochigi, Japonsko
	Názov výrobcu: Honda Lock Mfg. Co., Ltd.	Názov výrobcu: Honda Lock Mfg. Co., Ltd.
	Prevádzkové frekvenčné pásmo: 433,87 MHz – 433,97 MHz	Prevádzkové frekvenčné pásmo: 125 kHz
	Maximálny výstupný výkon: 10 mW (e.r.p.)	Maximálny výstupný výkon: 148,8 dBµV/m@3 m
	Názov dovozcu: Honda Motor Europe Ltd – Aalst Office	Názov dovozcu: Honda Motor Europe Ltd – Aalst Office
	Poštová adresa: Wijngaardveld 1 (Noord V) 9300 Aalst – Belgicko	Poštová adresa: Wijngaardveld 1 (Noord V) 9300 Aalst – Belgicko

* Nie je k dispozícii u všetkých modelov

Telefónny systém hands-free

Audiosystém s farebným displejom*

Audiosystém s displejom*

<http://www.pioneer-car.eu/compliance>

<http://www.mitsubishielectric.com/bu/automotive/doc/re/nr-000.pdf>



Spoločnosť Pioneer týmto vyhlasuje, že rádiové zariadenie je v súlade so smernicou 2014/53/EÚ.

Úplné znenie vyhlásenia o zhode EÚ je k dispozícii na tejto internetovej adrese: <http://www.pioneer-car.eu/compliance>

Zamýšľané použitie: Palubný audiosystém s funkciou Bluetooth

Poštová adresa:

28-8, Honkomagome 2-Chome, Bunkyo-ku, Tokio 113-0021, Japonsko

Názov výrobcu: Pioneer Corporation

Autorizovaný zástupca:

Pioneer Europe NV

Haven 1087, Keetberglaan 1, 9120 Melsele, Belgicko

<http://www.pioneer-car.eu>

Prevádzkové frekvenčné pásmo: 2400 – 2483,5 MHz

Maximálny výstupný výkon: +4 dBm (max.)

Názov dovozcu:

Honda Motor Europe Ltd – Aalst Office

Poštová adresa:

Wijngaardveld 1 (Noord V) 9300 Aalst – Belgicko

Spoločnosť [MITSUBISHI ELECTRIC CORPORATION SANDA WORKS] týmto vyhlasuje, že rádiové zariadenie typu [NR-000] je v súlade so smernicou 2014/53/EÚ.

Úplné znenie vyhlásenia o zhode EÚ je k dispozícii na tejto internetovej adrese: [<http://www.mitsubishielectric.com/bu/automotive/doc/re/nr-000.pdf>]

Zamýšľané použitie: Telefónny systém hands-free

Poštová adresa:

2-3-33, Miwa, Sanda, Hyōgo, 669-1513, Japonsko

Názov výrobcu: MITSUBISHI ELECTRIC CORPORATION SANDA WORKS

Prevádzkové frekvenčné pásmo:

1 574,42 MHz ~ 1 576,42 MHz

2 402 MHz ~ 2 480 MHz

5 180 MHz ~ 5 240 MHz

5 260 MHz ~ 5 320 MHz

5 500 MHz ~ 5 700 MHz

5 745 MHz ~ 5 825 MHz

Maximálny výstupný výkon:

2,4 GHz (BT): 0,01 dBm EIRP

2,4 GHz (WLAN): 12,15 dBm EIRP

5 GHz (W52, W53): 12,68 dBm EIRP



5 GHz (W56): 10,52 dBm EIRP

5 GHz (W58): 10,40 dBm (EIRP)

Názov dovozcu: Honda Motor Europe Ltd – Aalst Office

Poštová adresa: Wijngaardveld 1 (Noord V) 9300 Aalst – Belgicko

Okrem
britských
modelov

Adaptívny tempomat (ACC)*/adaptívny tempomat (ACC) s funkciou sledovania vozidiel pri nízkych rýchlostiach (LSF)*/brzdový systém zmiernenia zrážky (CMBS)	Systém detekcie objektov v mŕtvom uhle (BSI)* / upozornenie na vozidlá blížiace sa z boku*
<p>https://eu-doc.bosch.com/</p>  <p>Spoločnosť Robert Bosch GmbH týmto vyhlasuje, že rádiové zariadenie typu MRRevo14F je v súlade so smernicou 2014/53/EÚ. Úplné znenie vyhlásenia o zhode EÚ je k dispozícii na tejto internetovej adrese: https://eu-doc.bosch.com/ Zamýšľané použitie: Detektor pohybu pre použitie v telematike cestnej dopravy a premávky Poštová adresa: Daimlerstr. 6 Gebaude 107/1 71229 Leonberg Nemecko Názov výrobcu: Robert Bosch GmbH Prevádzkové frekvenčné pásmo: 76,0 – 77,0 GHz Maximálny výstupný výkon: 29,05 dBm Názov dovozcu: Honda Motor Europe Ltd – Aalst Office Poštová adresa: Wijngaardveld 1 (Noord V) 9300 Aalst – Belgicko</p>	<p>https://www.veoneer.com/en/regulatory</p>  <p>Spoločnosť Veoneer US, Inc., týmto vyhlasuje, že rádiové zariadenie typu 6234734 NB24 je v súlade so smernicou 2014/53/EÚ. Úplné znenie vyhlásenia o zhode EÚ je k dispozícii na tejto internetovej adrese: https://www.veoneer.com/en/regulatory Zamýšľané použitie: 24 GHz radarový snímač krátkeho dosahu Poštová adresa: 26545 American Drive Southfield, Michigan, 48034 Spojené štáty americké Názov výrobcu: Veoneer US, Inc. Prevádzkové frekvenčné pásmo: 24,05 – 24,25 GHz Maximálny výstupný výkon: 10 dBm najvyšší výkon Názov dovozcu: Honda Motor Europe Ltd – Aalst Office Poštová adresa: Wijngaardveld 1 (Noord V) 9300 Aalst – Belgicko</p>

Okrem britských modelov

* Nie je k dispozícii u všetkých modelov

Tiesňová linka (eCall)*

<https://www.denso.com/global/en/contact-us/doc/>



Spoločnosť DENSO CORPORATION týmto vyhlasuje, že daný typ rádiového zariadenia je v súlade so smernicou 2014/53/EÚ.

Úplné znenie vyhlásenia o zhode EÚ je k dispozícii na tejto internetovej adrese:

<https://www.denso.com/global/en/contact-us/doc/>

Zamýšľané použitie: Prijímač mobilného telefónu pre automobily

Poštová adresa:

1 – 1, Showa-cho, Kariya-shi, Aichi-ken, 448-8661, Japonsko

Názov výrobcu: DENSO CORPORATION

Prevádzkové frekvenčné pásmo:

- 1) GSM900 (Tx: 880 – 915 MHz, Rx: 925 – 960 MHz)
- 2) GSM1800 (Tx: 1710 – 1785 MHz, Rx: 1805 – 1880 MHz)
- 3) WCDMA pásmo 1 (Tx: 1920 – 1980 MHz, Rx: 2 110 – 2 170 MHz)
- 4) WCDMA pásmo 8 (Tx: 880 – 915 MHz, Rx: 925 – 960 MHz)
- 5) GPS (Rx: 1 575,42 MHz)
- 6) GALILEO (Rx: 1 575,42 MHz)
- 7) EGNOS (Rx: 1 575,42 MHz)

Maximálny výstupný výkon:

- 1) 2 W
- 2) 1 W
- 3) 0,25 W
- 4) 0,25 W

Názov dovozcu: Honda Motor Europe Ltd – Aalst Office

Poštová adresa: Wijngaardveld 1 (Noord V) 9300 Aalst – Belgicko

Okrem
britských
modelov

Dialkový tuner*

<https://service.panasonic.ua/>



Spoločnosť Panasonic Corporation týmto vyhlasuje, že vyššie uvedený typ rádiového zariadenia je v súlade so smernicou 2014/53/EÚ. Prejdite na stránku <http://www.ptc.panasonic.eu/>, kliknite na „Declaration of Conformity“ (Vyhlásenie o zhode), do vyhľadávacieho políčka na kľúčové slovo zadajte kľúčové slovo uvedené nižšie a prevezmite si najnovšiu verziu dokumentu „VYHLÁSENIE O ZHODE“ (DoC).

Kľúčové slovo: Model č.

Kľúčové slovo: [CQ-TH28E0AJ]

„Ref. číslo“ nájdete na štítku jednotky.

Okrem
britských
modelov

Prin prezenta, Panasonic corporație declară că tipul de echipamente radio [CQ-TH28E0AJ] este în conformitate cu Reglementarea tehnică „Punerea la dispoziție pe piață a echipamentelor radio”.

Textul integral al declarației de conformitate este disponibil la următoarea adresă de Internet:

<https://service.panasonic.ua/>

Zamýšľané použitie: RÁDIOVÁ JEDNOTKA (rádiový tuner do auta)

Poštová adresa:

4261 Ikonobe-cho, Tsuzuki-ku, Yokohama-shi, Kanagawa-ken, 224-8520, Japonsko

Názov dovozcu: Honda Motor Europe Ltd – Aalst Office

Poštová adresa: Wijngaardveld 1 (Noord V) 9300 Aalst – Belgicko

	SMART PCU Systém bezklúčového otvárania*	FOB Dialkový ovládač bezklúčového otvárania*
	http://continental-homologation.com/honda	http://continental-homologation.com/honda
	UK CA	UK CA
Britské modely	<p>Spoločnosť Continental Automotive GmbH týmto vyhlasuje, že tento model [40737300] spĺňa základné požiadavky a ďalšie príslušné ustanovenia Smernice pre rádiové zariadenia z roku 2017.</p> <p>Úplné znenie vyhlásenia o zhode UK je k dispozícii na tejto internetovej adrese: http://continental-homologation.com/honda</p> <p>Zamýšľané použitie: Zariadenie s krátkym dosahom na diaľkové ovládanie</p> <p>Poštová adresa: Siemensstrasse 12 D-93055 Regensburg Nemecko Názov výrobcu: Continental Automotive GmbH Prevádzkové frekvenčné pásmo: 125 kHz (+/-3 kHz) Maximálny výstupný výkon: 66 dBuA/m pri 10 m Názov dovozcu: Honda Motor Europe Ltd. Poštová adresa: Cain Road, Bracknell, Berkshire, RG12 1HL, Spojené kráľovstvo</p>	<p>Spoločnosť Continental Automotive GmbH týmto vyhlasuje, že model [V2x/V4x] spĺňa základné požiadavky a ďalšie príslušné ustanovenia Smernice pre rádiové zariadenia z roku 2017.</p> <p>Úplné znenie vyhlásenia o zhode UK je k dispozícii na tejto internetovej adrese: http://continental-homologation.com/honda</p> <p>Zamýšľané použitie: Zariadenie s krátkym dosahom na diaľkové ovládanie</p> <p>Poštová adresa: Siemensstrasse 12 D-93055 Regensburg Nemecko Názov výrobcu: Continental Automotive GmbH Prevádzkové frekvenčné pásmo: 433,66 MHz +/-16 kHz 434,18 MHz +/-16kHz Maximálny výstupný výkon: 0 dBm Názov dovozcu: Honda Motor Europe Ltd. Poštová adresa: Cain Road, Bracknell, Berkshire, RG12 1HL, Spojené kráľovstvo</p>

	Diaľkové ovládanie*	Systém imobilizéra*
	www.hondalock.co.jp/uk_doc/hlik6-3t.pdf	www.hondalock.co.jp/uk_doc/hlik6-1r.pdf
	UK CA	UK CA
Britské modely	Spoločnosť Honda Lock Mfg. Co., Ltd., týmto vyhlasuje, že rádiové zariadenie typu HLIK6-3T je v súlade so Smernicou pre rádiové zariadenia z roku 2017. Úplné znenie vyhlásenia o zhode UK je k dispozícii na tejto internetovej adrese: www.hondalock.co.jp/uk_doc/hlik6-3t.pdf Zamýšľané použitie: Zariadenie na bezkľúčový vstup určené pre vozidlo Poštová adresa: 535-14 Oaza-Ishizue, Takanezawamachi, Shioya-Gun, Tochigi, Japonsko Názov výrobcu: Honda Lock Mfg. Co., Ltd. Prevádzkové frekvenčné pásmo: 433,87 MHz – 433,97 MHz Maximálny výstupný výkon: 10 mW (e.r.p.) Názov dovozcu: Honda Motor Europe Ltd. Poštová adresa: Cain Road, Bracknell, Berkshire, RG12 1HL, Spojené kráľovstvo	Spoločnosť Co., Ltd., týmto vyhlasuje, že rádiové zariadenie typu HLIK6-1R je v súlade so Smernicou pre rádiové zariadenia z roku 2017. Úplné znenie vyhlásenia o zhode UK je k dispozícii na tejto internetovej adrese: www.hondalock.co.jp/uk_doc/hlik6-1r.pdf Zamýšľané použitie: Integrácia systému imobilizéra do systému diaľkového bezkľúčového vstupu Poštová adresa: 535-14 Oaza-Ishizue, Takanezawamachi, Shioya-Gun, Tochigi, Japonsko Názov výrobcu: Honda Lock Mfg. Co., Ltd. Prevádzkové frekvenčné pásmo: 125 kHz Maximálny výstupný výkon: 148,8 dBµV/m@3 m Názov dovozcu: Honda Motor Europe Ltd. Poštová adresa: Cain Road, Bracknell, Berkshire, RG12 1HL, Spojené kráľovstvo

* Nie je k dispozícii u všetkých modelov

Telefónny systém hands-free	
Audiosystém s farebným displejom*	Audiosystém s displejom*
<p><i>http://www.pioneer-car.eu/compliance</i></p> <p style="text-align: center;">UK CA</p> <p>Spoločnosť Pioneer týmto vyhlasuje, že rádiové zariadenie je v súlade so smernicou UK SI 2017 č. 1206. Úplné znenie vyhlásenia o zhode UK je k dispozícii na tejto internetovej adrese: <i>http://www.pioneer-car.eu/compliance</i> Zamýšľané použitie: Palubný audiosystém s funkciou Bluetooth Poštová adresa: 28-8, Honkomagome 2-Chome, Bunkyo-ku, Tokio 113-0021, Japonsko Názov výrobcu: Pioneer Prevádzkové frekvenčné pásmo: 2400 – 2483,5 MHz Maximálny výstupný výkon: +4 dBm (max.) Názov dovozcu: Honda Motor Europe Ltd. Poštová adresa: Cain Road, Bracknell, Berkshire, RG12 1HL, Spojené kráľovstvo</p>	<p><i>http://www.mitsubishielectric.com/bu/automotive/doc/ukgb/nr-000.pdf</i></p> <p style="text-align: center;">UK CA</p> <p>Spoločnosť [MITSUBISHI ELECTRIC CORPORATION SANDA WORKS] týmto vyhlasuje, že rádiové zariadenie typu [NR-000] je v súlade s príslušnými zákonnými požiadavkami. Úplné znenie vyhlásenia o zhode je k dispozícii na tejto internetovej adrese: [<i>http://www.mitsubishielectric.com/bu/automotive/doc/ukgb/nr-000.pdf</i>] Zamýšľané použitie: Telefónny systém hands-free Poštová adresa: 2-3-33, Miwa, Sanda, Hyōgo, 669-1513, Japonsko Názov výrobcu: MITSUBISHI ELECTRIC CORPORATION SANDA WORKS Prevádzkové frekvenčné pásmo: 1 575,42 MHz 2 402 MHz – 2 480 MHz Maximálny výstupný výkon: 2,4 GHz (BT): 0,4 dBm EIRP 2,4 GHz (WLAN): 12,15 dBm (EIRP) Názov dovozcu: Honda Motor Europe Ltd. Poštová adresa: Cain Road, Bracknell, Berkshire, RG12 1HL, Spojené kráľovstvo</p>

Britské
modely

	<p>Adaptívny tempomat (ACC)*/adaptívny tempomat (ACC) s funkciou sledovania vozidiel pri nízkych rýchlostiach (LSF)*/brzdový systém zmiernenia zrážky (CMBS)</p>	<p>Systém detekcie objektov v mŕtvom uhle (BSI)* / upozornenie na vozidlá blížiace sa z boku*</p>
<p>Britské modely</p> <p>http://eu-doc.bosch.com http://ita.bosch.com/radar</p> <p style="text-align: center;">UK CA</p> <p>Spoločnosť Robert Bosch GmbH týmto vyhlasuje, že rádiové zariadenie typu MRRevo14F je v súlade so smernicou 2014/53/EÚ. Úplné znenie vyhlásenia o zhode EÚ je k dispozícii na tejto internetovej adrese: http://eu-doc.bosch.com Zamýšľané použitie: Radarový snímač pre automobily Poštová adresa: Daimlerstr. 6 Gebaude 107/1 71229 Leonberg Nemecko Názov výrobcu: Robert Bosch GmbH Prevádzkové frekvenčné pásmo: 76,0 – 77,0 GHz Maximálny výstupný výkon: 29,05 dBm Názov dovozcu: Honda Motor Europe Ltd. Poštová adresa: Cain Road, Bracknell, Berkshire, RG12 1HL, Spojené kráľovstvo</p>	<p>https://www.veoneer.com/en/regulatory</p> <p style="text-align: center;">UK CA</p> <p>Spoločnosť Veoneer US, Inc. Týmto vyhlasuje, že predmet vyhlásenia opísaný vyššie je v súlade s príslušnou harmonizovanou legislatívou Únie. https://www.veoneer.com/en/regulatory Zamýšľané použitie: 24 GHz radarový snímač krátko dosahu Poštová adresa: 26545 American Drive Southfield, Michigan, 48034 Spojené štáty americké Názov výrobcu: Veoneer US, Inc. Prevádzkové frekvenčné pásmo: 24,05 – 24,25 GHz Maximálny výstupný výkon: 13 dBm najvyšší výkon Názov dovozcu: Honda Motor Europe Ltd. Poštová adresa: Cain Road, Bracknell, Berkshire, RG12 1HL, Spojené kráľovstvo</p>	

* Nie je k dispozícii u všetkých modelov

Tiesňová linka (eCall)*

<https://www.denso.com/global/en/contact-us/doc/>

UK
CA

Spoločnosť DENSO CORPORATION týmto vyhlasuje, že daný typ rádiového zariadenia je v súlade s príslušnými zákonnými požiadavkami.

Úplné znenie vyhlásenia o zhode UK je k dispozícii na tejto internetovej adrese:

<https://www.denso.com/global/en/contact-us/doc/>

Zamýšľané použitie: Zariadenie ECALL pre vozidlo

Poštová adresa:

1 – 1, Showa-cho, Kariya-shi, Aichi-ken, 448-8661, Japonsko

Názov výrobcu: DENSO CORPORATION

Model: OGEY02

Britské
modely

Prevádzkové frekvenčné pásmo:

- 1) GSM900 (Tx: 880 – 915 MHz, Rx: 925 – 960 MHz)
- 2) GSM1800 (Tx: 1710 – 1785 MHz, Rx: 1805 – 1880 MHz)
- 3) WCDMA pásmo 1 (Tx: 1920 – 1980 MHz, Rx: 2 110 – 2 170 MHz)
- 4) WCDMA pásmo 8 (Tx: 880 – 915 MHz, Rx: 925 – 960 MHz)
- 5) GPS (Rx: 1 575,42 MHz)
- 6) GALILEO (Rx: 1 575,42 MHz)
- 7) EGNOS (Rx: 1575,42 MHz)

Maximálny výstupný výkon:

- 1) 2 W
- 2) 1 W
- 3) 0,25 W
- 4) 0,25 W

Názov dovozcu: Honda Motor Europe Ltd.

Poštová adresa: Cain Road, Bracknell, Berkshire, RG12 1HL, Spojené kráľovstvo

Dialkový tuner*

<https://www.ptc.panasonic.eu/>



Spoločnosť Panasonic Corporation týmto vyhlasuje, že rádiové zariadenie typu [*] je v súlade so Smernicou pre rádiové zariadenia z roku 2017.

Úplné znenie vyhlásenia o zhode UK je k dispozícii na tejto internetovej adrese:

<https://www.ptc.panasonic.eu/>

do poľa na vyhľadávanie kľúčových slov zadajte nižšie uvedené kľúčové slovo a prevezmite si najnovšiu verziu dokumentu „VYHLÁSENIE O ZHODE“ (DoC).

* Kľúčové slovo: [CQ-TH-----, CQ-TH28E0AJ, CQ-TH28E0BJ, CQ-TH39E1AJ, CQ-TH39E1BJ, CQ-TH39E0AJ, CQ-TH39E0BJ, CQ-TH1BE0AJ, CQ-TH1BE0BJ, CQ-TH1BE1AJ, CQ-TH1BE1BJ, CQ-TH1AE0TT, CQ-TH1AE0TS, CQ-TH2BE0AD, CQ-TH2BE0BD, CQ-THVCE0AD, CQ-THVCE0BD, CQ-TH4BE0AJ, CQ-TH4BE0BJ, CQ-THVCE1AD, CQ-THVCE1BD] „Ref. číslo“ nájdete na štítku jednotky.

Zamýšľané použitie:

Rádiová jednotka (rádiový tuner do auta)

Poštová adresa:

4261 Ikonobe-cho, Tsuzuki-ku, Yokohama-shi, Kanagawa-ken, 224-8520, Japonsko

Názov výrobcu:

Panasonic Corporation

Názov dovozcu:

Honda Motor Europe Ltd.

Poštová adresa:

Cain Road, Bracknell, Berkshire, RG12 1HL, Spojené kráľovstvo

Britské
modely

Modely pre srbský trh

System bezklúčového otvárania



Akcionarsko društvo za ispitivanje kvaliteta "KVALITET" Niš
Акционарско друштво за испитивање квалитета "КВАЛИТЕТ" Нис
Joint-stock company for quality testing "KVALITET" Niš



POTVRDA O USAGLAŠENOSTI - RITTO Broj: **P1617072200**
CONFIRMATION OF CONFORMITY - R&TTE No.

Podnosilac zahteva: RTTE CONSULTING DOO
Applicant: 11000 BEOGRAD
MARIČKA 28/29

Vrsta opreme: KLJUČ ZA DALJINSKI PRISTUP VOZILU
Equipment category:

Oznaka tipa/modela: V2x/V4
Equipment type/model:

Robna marka: Continental
Equipment trademark:
Proizvođač: Continental Automotive GmbH
Manufacturer: Germany

Vrednovana dokumentacija Evaluated documentation:
Laboratorija/ Bezbednost/Safety: M.Dudde Hochfrequenz-Technik:
Ispitni izveštaj: 12008043, 02.11.2012./
Laboratory/ 12008043, 02.11.2012./
Test report: EMK/EMC: M.Dudde Hochfrequenz-Technik:
12008044, 02.11.2012./
RITTO/R&TTE: M.Dudde Hochfrequenz-Technik:
12008042, 02.11.2012./
12008043, 02.11.2012./

Na osnovu gore navedene dokumentacije utvrđeno je da gore navedena oprema zadovoljava zahteve "Pravilnika o radio opremi i telekomunikacionoj terminalnoj opremi" (Sl. glasnik RS, 11/2012).
On the basis of the above mentioned documentation it is found that above mentioned equipment fulfils the requirements of the "Rulebook on Radio Equipment and Telecommunications Terminal Equipment (Official Gazette RS, 11/2012).

Nastale promene u specifikaciji, tipu/modelu, komponentama, električnim karakteristikama opreme koji utiču na usaglašenost sa navedenim Pravilnikom moraju se prijaviti "Kvalitet" u a.d. Niš.
Any changes occur in the specification, type/model, components of the design, electrical construction which may influence on conformity to the above mention Rulebook, shall be forwarded to "Kvalitet".

Prvo izdavanje Potvrde za navedenu opremu: 16.05.2018. Broj Potvrde: P1614053800

Mesto i datum izdavanja: Važi do:
Place and date: Valid until:
Niš, 17.05.2017 11.05.2021

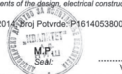

Generalni direktor
Vladimir Vukasinovic, dipl.inž.

Ovaj dokument važi samo za proizvode koji su isloveni sa proizvodima koji su bili predmet vrednovanja.
Bul. Svetlog Cara Konstantina 82-86, Niš 18000, Srbija. Tel: (019)550-766, 550-624, Fax: (019)550-636, 550-068
e-mail: office@kvalitet.co.rs, http://www.kvalitet.co.rs



Akcionarsko društvo za ispitivanje kvaliteta "KVALITET" Niš
Акционарско друштво за испитивање квалитета "КВАЛИТЕТ" Нис
Joint-stock company for quality testing "KVALITET" Niš



POTVRDA O USAGLAŠENOSTI - RITTO Broj: **P1618079800**
CONFIRMATION OF CONFORMITY - R&TTE No.

Podnosilac zahteva: RTTE CONSULTING DOO
Applicant: 11090 BEOGRAD-RAKOVICA
KNEZA VIŠESLAVA 63/2.7

Vrsta opreme: KONTROLNI MODUL
Equipment category:

Oznaka tipa/modela: 40737300
Equipment type/model:

Robna marka: Continental
Equipment trademark:
Proizvođač: Continental Automotive GmbH
Manufacturer: NEMAČKA

Vrednovana dokumentacija Evaluated documentation:
Laboratorija/ Bezbednost/Safety: CSA Group Bayern GmbH:
Ispitni izveštaj: S33322-00-00RT, 17.04.2015. /
Laboratory/ EMK/EMC: CSA Group Bayern GmbH:
Test report: T39321-00-01JP, 09.03.2015. /
RITTO/R&TTE: CSA Group Bayern GmbH:
T39321-00-00JP, 09.03.2015. /

Na osnovu gore navedene dokumentacije utvrđeno je da gore navedena oprema zadovoljava zahteve "Pravilnika o radio opremi i telekomunikacionoj terminalnoj opremi" (Sl. glasnik RS, 11/2012).
On the basis of the above mentioned documentation it is determined that above mentioned equipment fulfils the requirements of the "Rulebook on Radio Equipment and Telecommunications Terminal Equipment (Official Gazette RS, 11/2012).

Nastale promene u specifikaciji, tipu/modelu, komponentama, električnim karakteristikama opreme koji utiču na usaglašenost sa navedenim Pravilnikom moraju se prijaviti "Kvalitet" u a.d. Niš.
Any changes occur in the specification, type/model, components of the design, electrical construction which may influence on conformity to the above mention Rulebook, shall be forwarded to "Kvalitet".

Prvo izdavanje Potvrde za navedenu opremu: 15.05.2015. Broj Potvrde: P1615061800

Mesto i datum izdavanja: Važi do:
Place and date: Valid until:
Niš, 11.05.2018. 10.05.2021.



Generalni direktor
Vladimir Vukasinovic, dipl.inž.



Ovaj dokument važi samo za proizvode koji su isloveni sa proizvodima koji su bili predmet vrednovanja.
Bul. Svetlog Cara Konstantina 82-86, Niš 18000, Srbija. Tel: (019)550-766, 550-624, Fax: (019)550-636, 550-068
e-mail: office@kvalitet.co.rs, http://www.kvalitet.co.rs

Modely pre srbský trh

Telefón hands-free



Akcionarsko društvo za ispitivanje kvaliteta "KVALITET" Niš
Акционарско друштво за испитивање квалитета "КВАЛИТЕТ" Ниш
Joint-stock company for quality testing "KVALITET" Niš

POTVRDA O USAGLAŠENOSTI - RITTO Broj: **P1618123900**
CONFIRMATION OF CONFORMITY - R&TTE No. **P1618123900**

Podnositel zahteva: RTTE CONSULTING DOO
Applicant: 11090 BEOGRAD-RAKOVIČA
KNEŽA VIŠEBSLAVA 63/2.7

Vrsta opreme: AUDIO UREĐAJ ZA AUTOMOBIL
Equipment category:

Oznaka tipa/modela: NR-000
Equipment type/model:

Robna marka: MITSUBISHI
Equipment trademark:
Proizvođač: Mitsubishi Electric Corporation Sanda Works
Manufacturer: JAPAN

Vrednovana dokumentacija / Evaluated documentation:
Laboratorija/ ispitni izveštaj: Bezbednost/Safety, UL Japan, Inc. Ise EMC Lab.:
10706964H-1, 16.06.2015. /
EMC/EMC, UL Japan, Inc. Ise EMC Lab.:
10706964H-G, 24.06.2015. /
Laboratory Test report: RITToR&TTE, UL Japan, Inc. Ise EMC Lab.:
10706964H-C, 24.06.2015. /
10706964H-E, 24.06.2015. /
10706964H-A, 24.06.2015. /
10706964H-B, 24.06.2015. /
10706964H-D, 24.06.2015. /
10706964H-F, 24.06.2015. /

Na osnovu gore navedene dokumentacije utvrđeno je da gore navedena oprema zadovoljava zahteve "Pravilnika o radio opremi i telekomunikacionoj terminalnoj opremi" (Sl. glasnik RS, 11/2012).
On the basis of the above mentioned documentation it is found that above mentioned equipment fulfils the requirements of the Rulebook on Radio Equipment and Telecommunications Terminal Equipment (Official Gazette RS, 11/2012).

Nastale promene u specifikaciji, tipu/modelu, komponentama, električnim karakteristikama opreme koji utiču na usaglašenost sa navedenim Pravilnikom moraju se prijaviti "Kvalitet"-u s.d. Niš.
Any changes occur in the specification, type/model, components of the design, electrical construction which may influence on conformity to the above mention Rulebook, shall be forwarded to "Kvalitet".

Prvo izdavanje Potvrde za navedenu opremu: 11.08.2016. Broj Potvrde: P1615096100

Mesto i datum izdavanja: **Važi do:**
Place and date: Valid until:
Niš, 08.08.2018. 07.08.2021.



Generelni direktor



Vukobratović, dipl.inž.

Ovaj dokument važi samo za proizvode koji su izdati sa proizvođača koji su bili predmet vrednovanja.
Bul. Svetog Cara Konstantina 82-86, Niš 18000, Srbija. Tel: (018)550-766, 550-624, Fax: (018)550-636, 550-068
e-mail: office@kvalitet.co.rs, http://www.kvalitet.co.rs



Akcionarsko društvo za ispitivanje kvaliteta "KVALITET" Niš
Акционарско друштво за испитивање квалитета "КВАЛИТЕТ" Ниш
Joint-stock company for quality testing "KVALITET" Niš



POTVRDA O USAGLAŠENOSTI - RITTO Broj: **P1617192700**
CONFIRMATION OF CONFORMITY - R&TTE No. **P1617192700**

Podnositel zahteva: RTTE CONSULTING DOO
Applicant: 11090 BEOGRAD-RAKOVIČA
KNEŽA VIŠEBSLAVA 63/2.7

Vrsta opreme: AUDIO UREĐAJ ZA AUTOMOBIL
Equipment category:

Oznaka tipa/modela: AW1-6968ZH
Equipment type/model:

Robna marka: HONDA
Equipment trademark:
Proizvođač: PIONEER CORPORATION
Manufacturer: JAPAN

Vrednovana dokumentacija / Evaluated documentation:
Laboratorija/ ispitni izveštaj: Bezbednost/Safety, UL Japan, Inc.:
119331875, 04.12.2017. /
EMC/EMC, UL Japan, Inc. SHONAN EMC Lab.:
119331835-B, 05.12.2017. /
Laboratory Test report: RITToR&TTE, UL Japan, Inc. SHONAN EMC Lab.:
119331835-A, 05.12.2017. /

Na osnovu gore navedene dokumentacije utvrđeno je da gore navedena oprema zadovoljava zahteve "Pravilnika o radio opremi i telekomunikacionoj terminalnoj opremi" (Sl. glasnik RS, 11/2012).
On the basis of the above mentioned documentation it is found that above mentioned equipment fulfils the requirements of the Rulebook on Radio Equipment and Telecommunications Terminal Equipment (Official Gazette RS, 11/2012).

Nastale promene u specifikaciji, tipu/modelu, komponentama, električnim karakteristikama opreme koji utiču na usaglašenost sa navedenim Pravilnikom moraju se prijaviti "Kvalitet"-u s.d. Niš.
Any changes occur in the specification, type/model, components of the design, electrical construction which may influence on conformity to the above mention Rulebook, shall be forwarded to "Kvalitet".

Mesto i datum izdavanja: **Važi do:**
Place and date: Valid until:
Niš, 19.12.2017. 18.12.2020.



Generelni direktor



Vukobratović, dipl.inž.

Ovaj dokument važi samo za proizvode koji su izdati sa proizvođača koji su bili predmet vrednovanja.
Bul. Svetog Cara Konstantina 82-86, Niš 18000, Srbija. Tel: (018)550-766, 550-624, Fax: (018)550-636, 550-068
e-mail: office@kvalitet.co.rs, http://www.kvalitet.co.rs

Informacije

Modely pre srbský trh

Adaptívny tempomat (ACC) s funkciou sledovania vozidiel pri nízkych rýchlostiach (LSF)/brzdový systém zmiernenia zrážky (CMBS)



Републички Centar
PATEA
Nacionalni zavod za
metrolologiju



0 00000 00000 0
000204 120010

Број: 1-01-34540-317/17-3
Датум: 27.04.2017.
Београд

ПОТВРДА О УСАГЛАШЕНОСТИ
Certificate of conformity

Број: 34540-317/17-3
No:

Подносилац захтева: **FIN-LEKS d.o.o. Beograd**
Applicant: 11000 Београд, Маленичка 51/29

Врста опреме: **Детектор кретања за примену у дружном транспорту**
Equipment category: **и тесним у саобраћају**
Motion Detector for RTT application

Ознака марке/типа/модела: **BOSCH / MRRve14F**
Equipment brand/type/model designation:

Произвођач опреме: **ROBERT BOSCH GmbH**
Equipment manufacturer: Daimlerstrasse 6, 71229 Leinfelden, Germany

Достављена документација: <i>Submitted documentation:</i>	Стандарди: <i>Standards:</i>	Тести извештај, број и датум: <i>Test Report no. and date:</i>	Назив лабораторије: <i>Test laboratory:</i>
SRPS EN 62479-2011 SRPS EN 60950-1:2010 + A11:2010 + A12:2011	1-6938/13-01-02, 09.12.2013, 21208925 001 (1-6938/13-01-05), 22.01.2014.	CETECOM ICT Services GmbH TUV Rheinland TGA Product GmbH (CETECOM ICT Services GmbH)	
SRPS EN 301 489-1 V1.9.2:2012 SRPS EN 301 489-3 V1.6.1:2013	1-6938/13-01-06, 09.12.2013.	CETECOM ICT Services GmbH	
SRPS EN 301 091-2 V1.3.2:2012	1-6938/13-01-02, 09.12.2013.	CETECOM ICT Services GmbH	

Прегледају достављене, горе наведене документације, утврђено је да је усаглашеност горе наведене опреме са битним захтевима из члана 4. Правилника о радио опреми и телекомуникационој терминалној опреми („Службени гласник РС“, број 11/12) правилно доказана. Пуну одговорност за горе наведену достављену документацију преузима подносилац захтева. Ова потврда важи три године од дана издавања.

Having considered the above mentioned submitted documentation, it has been determined that the conformity of the above mentioned equipment with the essential requirements referred to in art. 4 of Rules on Radio Equipment and Telecommunications Terminal Equipment (Official Gazette of RS, no. 11/12) had been duly proved. The full responsibility for the above mentioned submitted documentation shall be assumed by the applicant. The certificate shall be valid three years from the date of issuance.

Број прилога: -
Appendix number:

Важи од: 30.04.2017.
Valid from:

Важи до: 30.04.2020.
Valid until:



ДИРЕКТОР СЕКТОРА
ЕЛЕКТРОНСКЕ КОМУНИКАЦИЈЕ
Београд, Николић, дилч. инж.
Печат и потпис
Seal and signature

Modely pre srbský trh

Systém detekcie objektov v mŕtvom uhle (BSI)*/monitorovania vozidiel blížiacich sa z boku*



Tento produkt je v súlade s technickými nariadeniami platnými v Srbsku



Broj: 1-61-34540-1705/13-3
 Datum: 18.10.2016.
 Beograd

ПОТВРЂА О СУСАУЛАШЕНОСТИ
Certificate of conformity

Број: 34540-1705/13-3
 No:

Поштоматски назив: Фабрика:	RTTE Consulting d.o.o Beograd 11000 Beograd, Matije Gupca 28/29
Бројка поручења: Број поручења:	Број поручења: 24999 21 GEB, Kraljevskegazdovacki putar, 24999
Својиме издавач/издавачица: Београдски Аутомобилски Институт:	Autalis 76234734
Промислова адреса: Београдски аутомобилски институт:	Autalis 4ST Inc., 36515 American Drive, Southfield, MI 48034, USA

Стандарти Standards:	Табела стандарта, број и датум Table of standards, number and date:	Имени издавача/издавачица Title of publisher:
SRPS EN 62179-20:09	462-1286 (13.12.2012)	Compliance Services Ltd.
SRPS EN 60950-1:2010 + A1:2008 + A1:2010 + A1:2011	1481817501-03-B (13.09.2012)	CEI LACOM PCI Services GmbH
SRPS EN 60330-1:19:2012	1-181832-01-02 (18.07.2012)	CEI LACOM PCI Services GmbH
SRPS EN 300 889 V1.1:1.2012	462-1286 (13.12.2012)	Compliance Worldwide Inc.

Прегледавши документацију, посебно документацију, утврђено је да је задовољеност горе наведене опреме са безбедношћу извршена на основу 4. Препорука о радио опреми и телекомуникацијској компатибилности опреми (СРБЗ) издаване РСТ*, број 11/12) вриједношћу доконица. Порука компатибилности посебно документацију преузети из документације издавача. Ова вриједност важи само за овај тип производа.

After careful review of the technical information, and in particular the compliance of the above mentioned equipment with the technical requirements specified in Art. 4 of Radio and Telecommunications Act of the Republic of Serbia (Official Gazette of SR, no. 71/12) and Annex 11/12) and Annex 12/12) of the above mentioned act, the compliance of the equipment shall be confirmed by the publisher. The compliance shall be valid only for the above equipment.

Број поручења -
 Адресна табела:
 Датум: 18.10.2016.
 Матрица:



ИЗДАВАЧ
 Милена Јанковић
 Издавач и потпис
 Publisher and signature

*SRPS EN 62179-20:09, SRPS EN 60950-1:2010 + A1:2008 + A1:2010 + A1:2011, SRPS EN 60330-1:19:2012, SRPS EN 300 889 V1.1:1.2012

Informácie

* Nie je k dispozícii u všetkých modelov

Modely pre srbský trh

Tiesňová linka (eCall)

Овиме, DENSO CORPORATION изјављује да је радио опрема тип усаглашена са Директивом 2014/53/EU. Цео текст ЕУ декларације о усаглашености доступам је на следећој интернет адреси:
<https://www.denso.com/global/en/contact-us/doc/>

141 3000 120113

 00049422018



Република Србија
PATEA
 ПУТНИЧКА АГЕНЦИЈА
 БЕОГРАД

Број: 1-01-34540-1292/17-3
 Датум: 17.01.2018.
 Београд

ПОТВРДА О УСАГЛАШЕНОСТИ
Certificate of conformity

Број: 34540-1292/17-3
No:

Полупријемник захтева: SINIŠA ŠKRBIĆ PR, INŽENJERSKE DELATNOSTI
Applicant: I TEHNIČKO SAVETOVANJE IN TECH, BORČA
 11211 Борча, Београд, Пут за Чаву 44

Врста опреме: GSM 900/DCS1800/ UMTS 900/2100/GPS уређај за
Equipment category: упућивање хитних позива у возилу
 GSM 900/DCS1800 / UMTS 900 2100/GPS Unit Assy Ecall

Ознака марке/типа/модела: DENSO / OGEV02
Equipment brand/type/model designation:

Произвођач опреме: Denso Corporation
Equipment manufacturer: 1-1 Showa-cho, Kariya-shi, Aichi-ken, 448-8661 Japan

Достављена документација:
Submitted documentation:

Стандард: <i>Standards:</i>	Тестирање извештај, број и датум: <i>Test Report no. and date:</i>	Назив лабораторије: <i>Test laboratory:</i>
SRPS EN 62311:2009	RF exposure calculation of OGEV02, 13.12.2017, 11926140H-A, 07.11.2017.	Denso Corporation
SRPS EN 60950-1:2010 + A11:2010 + A1-2010 + A12:2011 + A2:2014	11926139H-C, 29.11.2017.	UL Japan, Inc. Ise EMC Lab.
SRPS EN 301 489-1 V2.1.1:2017 Draft EN 301 489-19 V2.1.0 (2017-03) Draft EN 301 489-52 V1.1.0 (2016-11)	11926139H-C, 29.11.2017.	UL Japan, Inc. Ise EMC Lab.
SRPS EN 301 511 V9.0.2:2012	ODE MJP_KYOCE_1702_02, 13.06.2017.	7 layers GmbH
SRPS EN 301 908-1 V11.1.1:20 7	RE170502C14A, 09.06.2017.	Bureau Veritas Consumer Product Services (H.K.) Ltd., Taoyuan Branch
SRPS EN 301 908-2 V11.1.1:20 7	ODE MJP_KYOCE_1702_03, 16.06.2017.	7 layers GmbH
EN 303 413 V1.1.1 (2017-06)	11926139H-B, 10.11.2017.	UL Japan, Inc. Ise EMC Lab.

Произвођач издати је декларацију о усаглашености са европским стандардима
 Поштомбрана 2, 11000 Београд, Београд, 1000000, Република Србија
 Контакт информације: Број: 011 2242 003
www.patea.rs

1 / 2

Modely pre srbský trh

Tiesňová linka (eCall)

Прегледом достављене, горе наведене документације, утврђено је да је усклађеност горе наведене опреме са битним захтевима из члана 4. Правилника о радио опреми и телекомуникационој терминалној опреми („Службени гласник РС“, број 11/12) правилно докљана. Пуну одговорност за горе наведену достављену документацију преузима подносилац захтева. Ова потврда важи три године од дана издавања.

Having considered the above mentioned submitted documentation, it has been determined that the conformity of the above mentioned equipment with the essential requirements referred to in Art 4 of Rules on Radio Equipment and Telecommunications Terminal Equipment (Official Gazette of RS, no. 11/12) had been duly proved. The full responsibility for the above mentioned submitted documentation shall be assumed by the applicant. The certificate shall be valid three years from the date of issuance.

Број прилога: -
Appendix number:

Важи од: 17.01.2018.
Valid from:

Важи до: 17.01.2021.
Valid until:



ДИРЕКТОР СЕКТОРА
ЗА ЕЛЕКТРОНСКЕ КОМУНИКАЦИЈЕ

Miroslav Nesković, dipl. inž.

Бечат и потпис
Seal and signature

Modely pre srbský trh

Bezdrôtová nabíjačka*



Modely pre Ukrajinu

Систем безключового отвірания

BCM

Poštová adresa: Continental Automotive GmbH
 Siemensstrasse 12 D-93055 Regensburg, Nemecko
 Názov výrobcu: Continental Automotive GmbH
 Prevádzkové frekvenčné pásmo: 125 kHz
 Maximálny výstupný výkon: 19,77 dBuA/m@10 m
 Názov dovozcu: Pride Motor LLC
 Poštová adresa: 12, Sagaydachnoho Str., Kyiv, 04070, Ukraine

ДЕКЛАРАЦІЯ ПРО ВІДПОВІДНІСТЬ

- Розробляється: *Радіоблакування системи доступу до автомобіля т.м. «Continental-модель 40737300 (MY16 Body Control Module (BCM))».*
- Найменування та адреса виробника: *«Continental Automotive GmbH» (Siemensstrasse 12, D-93055, Regensburg, Germany)/«Компанія Автомобіля ГмбХ» (Сіменсштрассе 12, Д-93055, Регенсбург, Німеччина).*
- Ця декларація відповідності видана від особистою відповідальністю виробника.
- Об'єкт декларації: *Радіоблакування системи доступу до автомобіля т.м. «Continental-модель 40737300 (MY16 Body Control Module (BCM))».*
- Об'єкт декларації відповідає вимогам таких технічних регламентів:
 - *Технічний регламенту радіоблакування, затвердженого Постановою Кабінету Міністрів України від 24 травня 2017 р. №155.*
- Посилання на відповідні стандарти з переліку національно стандартів, що були застосовані, або посилання на інші технічні специфікації, щодо яких декларується відповідність:
 - ДСТУ EN 60950-1:2015 (EN 60950-1:2006; A1:2009; A1:2010; A1:2011; A2:2013; AC:2011, IDT),*
 - ДСТУ EN 50371:2006 (EN 50371:2002, IDT),*
 - ДСТУ ETSI EN 301 489-1:2014 (EN 301 489-1 V1.9.2, IDT),*
 - ETSI EN 301 489-1 V2.1.1,*
 - ETSI EN 301 489-3 V2.1.1,*
 - ETSI EN 300 330 V2.1.1.*
- Призначений орган з оцінки відповідності

ООВ «ОМЕГА» ТОВ «ВІ» «ОМЕГА» МА.УА.Т.Р.109
Українська інженерно-технічна компанія з сертифікації продукції

Ця декларація відповідності за проведеною експертизою випуску (модель RU) Технічного регламенту радіоблакування та видає сертифікат експортної типу: *МА.УА.Т.Р.109.Р.0442-18 від 14.11.2018 р.*

К.У. відповідних випадків опис компонента та аксесуарів, у тому числі програмного забезпечення, завдяки якому радіоблакування функціонує за призначенням і на яке поширюється ця декларація про відповідність.

4. Додаткова інформація: *Радіоблакування системи доступу до автомобіля т.м. «Continental-модель 40737300 (MY16 Body Control Module (BCM))», що виготовляється «Continental Automotive GmbH» (Siemensstrasse 12, D-93055, Regensburg, Germany)/«Компанія Автомобіля ГмбХ» (Сіменсштрассе 12, Д-93055, Регенсбург, Німеччина) на підприємствах «Continental Automotive Guadalajara Mexico, S.A. de C.V.» (Carretera a la Tijera No. 3, Carretera Guadalajara- Km 3.5, Carretera Guadalajara Morelia Col. La Tijera C.P 45040, Tlajomilco de Zuitza, Jalisco, Mexico)/«Компанія Автомобіля Гуадалахара Мексика, С.А. де С.В.» (Контракт на Тижера № 3, Каррррррррр Гуадалахара- Км 3.5, Карррррррр Гуадалахара Морелья Кол. Ла Тижера, ШІІ 45040, Тлajомілко де Зуйта, Халіско Мексика), «Continental Automotive Changchun Co., Ltd.» (Jingyue Branch No. 5800 Shengtai Street, 130000, Changchun, Jilin, P. R. China)/«Компанія Автомобіля Чанчунь Ко., Лтд.» (Діпозитне Бранч № 5800 Шенстай Стріт, 130000, Чанчунь, Дзельні, Н.Р. Китай).*

Ця декларація від імені та за дорученням виробника, у відповідності з представленням ТОВ «Нарконт-Україна» (адрес: 314, вул. Кірової 1/9, м. Мезитополь, Закарпатська обл., 72319, Україна, код ЄДРПОУ 37468168).

м. Мезитополь, Україна, 2018 р.

Територія

СЕРТИФІКАТ
 ООВ «ОМЕГА» ТОВ «ВІ» «ОМЕГА»
 Зане в реєстрі від 19.11.2018 р.
 МА.УА.Т.Р.109.Р.0442-18

Modely pre Ukrajinu

System bezklúčového otvárania

FOB

Poštová adresa: Continental Automotive GmbH
Siemensstrasse 12 D-93055 Regensburg, Nemecko

Názov výrobcu: Continental Automotive GmbH

Prevádzkové frekvenčné pásmo: 433 MHz

Maximálny výstupný výkon: 434,79 MHz

Názov dovozcu: Pride Motor LLC

Poštová adresa: 12, Sagaydachnogo Str., Kyiv, 04070, Ukraine

ДЕКЛАРАЦІЯ ПРО ВІДПОВІДНІСТЬ

1. Радіобудівлення: **Transmitter - 433 MHz (телеметрія та радіокеровані керування)**
(назва, тип, номер партії та серійний номер)

2. ТОВ «Норматив-Україна» (офіс 314, вул. Кирова 139, м. Мелітополь, Закарпатська обл., 72319, Україна,
код ЄДРПОУ 27463164),
(адреса виробника або його уповноваженого представника)

3. Ця декларація відповідності означає під особистою відповідальністю виробника.

4. Об'єкт декларції:
Назва об'єкта: **модуль радіокерованця (Keyfob - Honda MV14);**
Модель: **V2x, V4x;**
Головний марок: **«Continental»;**
Адреса: **«Continental Automotive Guadalajara Mexico, S.A. de C.V.» (Camino a la Tierra No. 3, Carretera Guadalajara-Morelia Col. La Tierra, C.P. 45640 Tlalimalco de Zúñiga, Jalisco, Mexico) / «Контиентал Автомобілі Гуадалахара Мехіко, С.А. де С.В.» (Каміно а ла Тієрра № 3, Каррєтєра Гуадалахара-Морєліа Кол. Ла Тієрра С.п. 45640 Тіалімалко де Зунїга, Халіско Мєхїко), «Continental Automotive Shanghai Co., Ltd.» (Jingyun Branch, 5800 Shengnan Street, 130000, Shanghai, Jilin P.R. China) / «Контиентал Автомобілі Шанчжун Ко., Лтд.» (Дістичє Брєнч, 5800 Шєннан Стріт, 130000, Шанчжун, Діаньсі П.Р. Кїтай).**

Номер партії або серійний номер: **виробничий номер/код серії.**
(ідентифікаційний номер або його уповноваженого представника)

5. Об'єкт декларції відповідає вимогам «Технічного регламенту радіобудівлення», затвердженого постановою Кабінету Міністрів України від 24.05.2017 р. № 355.

6. Стандарти з переліку національних стандартів, що були затверджені, та інші стандарти і технічні специфікації, щодо яких декларується відповідність:
1) **Базисні (приведені в текстовому розкладанні):**
ДСТУ EN 62368-1:2015 (EN 62368-1:2014, IDT);
з еквівалентності сумісності (приведені в текстовому розкладанні):
ДСТУ EN 301 489-1:2014 (EN 301 489-1 V19:2, IDT);
ДСТУ ETSI EN 301 489-3:2009 (ETSI EN 301 489-3:2002, IDT)
2) **включені вперевірковий радіочастотний ресурс (приведені в текстовому розкладанні):**
ДСТУ ETSI EN 300 220-2:2012 (ETSI EN 300 220-2:2007, IDT);
ETSI EN 300 220-1 V3.1.0 (2015-05);
ETSI EN 300 220-2 V3.1.1 (2017-02).

(з зазначеним ідентифікаційним номером, крім по даних виданих)

7. Підприємчий орган з оцінки відповідності **DOB «Прайд сертїфікацій «Центр сертїфікацій матеріалів та виробів» (№ UA_TPL022)**
(назва органу, ідентифікаційний номер органу з ресурсів національного органу)

Висновки роботи з оцінки відповідності з проєктування експертний тип (Модуль B)
(назва органу та тип)

та видає сертїфікат експертний типу № **UA.032.СТ.0223-18** від 20 листопада 2018 р.
(в разі зауречення національного органу з оцінки відповідності)

8. Додаткова інформація

Підписано від імені та за дорученням юридичної особи № 20180503 від 03.05.2018 р. «Continental Automotive GmbH» (Siemensstrasse 12, D-93055 Regensburg, Germany) / «Контиентал Автомобілі ГмбХ» (Сїємєнсстрісє 12, D-93055 Рєгєнсбург, Німєччина) уповноваженим представником в Україні ТОВ «Норматив-Україна».

м. Мелітополь, Україна 21 листопада 2018 р.
(місце та дата видання)

 **О. В. Шелєнін**
(підпис уповноваженого)

 **ТОВ «Норматив-Україна»**
(підпис уповноваженого)

Ваша копія об'єкта у ДООБ ТОВ «DC «ЦМБ»»
UA.032.D.0223-18
дата **21.11.2018**

Modely pre Ukrajinu

Telefónny systém hands-free
Modely s audiosystémom s displejom

http://www.mitsubishielectric.com/bu/automotive/doc/ukr/nr-000_ukr.pdf

справжнім [MITSUBISHI ELECTRIC CORPORATION SANDA WORKS] заявляє, що тип радіобладнання [NR-000] відповідає Технічному регламенту радіобладнання; повний текст декларації про відповідність доступний на веб-сайті за такою адресою:

[http://www.mitsubishielectric.com/bu/automotive/doc/ukr/nr-000_ukr.pdf]

Poštová adresa: Mitsubishi Electric Corporation

2-3-33, Miwa, Sanda, Hyōgo, 669-1513, Japonsko

Názov výrobcu: Mitsubishi Electric Corporation

Prevádzkové frekvenčné pásmo: 1 574,42 MHz – 1 576,42 MHz
2 402 MHz – 2 480 MHz

Maximálny výstupný výkon: 2,4 GHz: 12,15 dBm (EIRP)

Názov dovozcu: Pride Motor LLC

Poštová adresa: 12, Sagaydachnogo Str., Kyiv, 04070, Ukraine

Modely pre Ukrajinu

Телефонный систем hands-free
Modely s audiosystémom s farebným displejom

<http://www.pioneer-car.eu/compliance>

[*] AVH-5568ZH, AVH-6968ZH

справжнім Pioneer заявляє, що тип радіобладнання [*] відповідає Технічному регламенту радіобладнання; повний текст декларації про відповідність доступний на вебсайті за такою адресою:

<http://www.pioneer-car.eu/compliance>

Поштовá адреса: Pioneer Corporation

28-8, Honkomagome 2-chome, Bunkyo-ku, Tokio 113-0021, Japonsko

Назov výrobcu: Pioneer Corporation

Prevádzkové frekvenčné pásmo: 2400 – 2483,5 MHz

Maximálny výstupný výkon: +4 dBm

Назov dovozcu: Pride Motor LLC

Поштовá адреса: 12, Sagaydachnogo Str., Kyiv, 04070, Ukraine

ДЕКЛАРАЦІЯ ПРО ВІДПОВІДНІСТЬ № RTU.UKR.355-81/18

1. Радіобладнання (виріб, тип, номер партії чи серійний номер):
Пристрій автомобільний мультимедійний торгової марки HONDA моделей AVH-5568ZH, AVH-6968ZH з обладнанням радіодоступу (інтерфейс передачі даних Bluetooth) та FM-приймачем.

2. Найменування та адреса виробника або його уповноваженого представника:
Уповноважений представник - ТОВ "Радио Тест Стандарт", Україна, код ЄДРПОУ 39205151, 03115, м.Київ, вул. Львівська, 22-а, кв 135 (Довіреність "Пайонієр Корпорейшн" ("Pioneer Corporation"), Японія, від 27.09.2018).

3. Чи декларація відповідності видана від особистої відповідальності виробника ("Пайонієр Корпорейшн", 28-8, Honkomagome 2-chome, Bunkyo-ku, Tokio 113-0021, Японія) ("Pioneer Corporation", Японія (28-8, Honkomagome 2-chome, Bunkyo-ku, Tokyo 113-0021, Japan).

4. Об'єкт декларації (ідентифікації радіобладнання, яка дає змогу забезпечити його протестуваність; може включати кольорове чітке зображення у разі потреби для ідентифікації зазначеного радіобладнання):
Пристрій автомобільний мультимедійний моделей AVH-5568ZH, AVH-6968ZH з обладнанням радіодоступу (інтерфейс передачі даних Bluetooth) та FM-приймачем

5. Об'єкт декларації відповідає вимогам таких технічних регламентів:
Технічного регламенту радіобладнання;

6. Посилання на відповідні стандарти з переліку національних стандартів, що були застосовані, або посилання на інші технічні специфікації, щодо яких декларується відповідність, (з зазначенням ідентифікаційного номера, версії та дати видання):

Примітка "Технічного регламенту радіобладнання"	Стандарти	Номер протоколу випробувань	Випробувальна лабораторія (назва юридичної особи та контактна інформація)
Застосовані стандарти, що включені до "Переліку національних стандартів, відповідність яких надає презумпцію відповідності радіобладнання суттєвим вимогам"			
n.7	-	-	-
Застосовані стандарти, що не включені до "Переліку національних стандартів, відповідність яких надає презумпцію відповідності радіобладнання суттєвим вимогам"			
n.8, вказівка 1	ДСТУ EN 60950-1:2015 (зі змінами в нм. 1.2.3, 1.2.4, 1.7), ДСТУ EN 50365:2007	7416 від 21.8.2018	ВІЛ РІТ УНЦІРТ (20227)
n.8, вказівка 2	ДСТУ EN 300 338:2012 (зм. 4.5, 4.6, 4.7) з урахуванням ДСТУ EN 301 489-3:2009, ДСТУ EN 301 489-3:2008	7416 від 21.8.2018	ВІЛ РІТ УНЦІРТ (20227)
n.7	ДСТУ EN 55013:2016 (н. 4.6), ДСТУ EN 300 338:2008	7416 від 21.8.2018	ВІЛ РІТ УНЦІРТ (20227)

7. Призначений орган з оцінки відповідності ДЕРЖАВНОГО ПІДПРИЄМСТВА "УКРАЇНСЬКИЙ НАУКОВО-ДОСЛІДНИЙ ІНСТИТУТ РАДІО І ТЕЛЕБІОТЕХНІКИ"
Регістраційний номер: 114.74.02

(найменування, ідентифікаційний номер згідно з реєстром призначених органів)
виконавці: **ОКСЕНДІЯ ТІШУ**
(особа, виконавчих ним дій)



Modely pre Ukrajinu

Telefónny systém hands-free
Modely s audiosystémom s farebným displejom

та видає сертифікат експертним типу № 2089,4-СЕТ від 15.11.2018.

8. У відповідних вивільних описі компонентів та аксесуарів, у тому числі програмного забезпечення, завдяки якому радіобезпечна функціонує за призначенням і на яке посилається дія декларації про відповідність:

Версія ПЗ (SW/FW verzion), яка впливає на дотримання суттєвих вимог:	7.05;
Версія вмонтованого виробу (HW verzion), яка впливає на дотримання суттєвих вимог:	Ver 0.80;
Процесор, що виконує функції формування радіочастотних сигналів:	
- Bluetooth	CWX4754-A;
- FM-приймач	TEF6688JIN;

9. Додаткова інформація:

Підприємство-виробник:

- "Пайонієр Маньюфактурінг (Таїланд) Ко., Лтд.", Роджана Індустріал Парк, 1/31 Му 5, Тамбол Канхам, Амфур У-Тай, Пратанконтравітотхал 13210, Таїланд ("Pioneer Manufacturing (Thailand) Co., Ltd.", Rojana Industrial Park, 1/31 Moo 5, Tambol Kanham, Amphur U-Thai, Prantakontravitthaya 13210, Thailand, Таїланд;

Підписано від імені та за дорученням:

"Пайонієр Корпорейшн" ("Pioneer Corporation"), Японія,
уповноваженим представником - ТОВ "Радіо Тест Стандарт", Україна.

м.Київ, "15" листопада 2018 р.
(місце та дата підпису)

Директор
(підпис)



(Handwritten signature)
(підпис)

Д. В. Шуман
(підпис та прізвище)

М.П.

Modely pre Ukrajinu

Systém detekcie objektov v mŕtvom uhle (BSI)*/monitorovania vozidiel blížiacich sa z boku*

<https://www.veoneer.com/en/regulatory>

Spoločnosť Veoneer potvrdzuje, že na diel 6234734 (24 GHz úzkopásmový) sa vzťahuje certifikát zhody (certifikát zhody je priložený) vydaný v súlade s technickým predpisom Ukrajiny č. 355. Tento certifikát bol vydaný 21. júna 2018 a platí jeden kalendárny rok do 20 júna 2019. Do 1. apríla 2019 musí byť dodané vyhlásenie o zhode a naša žiadosť o vyhlásenie o zhode v rámci tohto predpisu už bola predložená príslušnému certifikačnému orgánu. Diel 6234734 možno predávať v rámci vyššie uvedeného certifikátu zhody až do vydania vyhlásenia o zhode, do 1. apríla 2019.

Poštová adresa: Veoneer US, Inc.

26545 American Drive

Southfield, Michigan, 48034

USA

Názov výrobcu: Veoneer US, Inc.

Prevádzkové frekvenčné pásmo: 24,125 GHz

Maximálny výstupný výkon:

- robota frekvencia, ГГц 24,125;

- píková ekvivalentná izotropno-vipromiňovateľná
potujnosť (e.i.r.p.), мВт (дБм) 100 (20);

- klas výprómínúvanňa 180МРМН;

- šířina smуги частот випромінюванňa передавача
на рівні мінус 30 дБ - контрольная, не більше, МГц 250;

Názov dovozcu: Pride Motor LLC

Poštová adresa: 12, Sagaydachnoho Str., Kyiv, 04070, Ukraine

veoneer

ДЕКЛАРАЦІЯ ПРО ВІДПОВІДНІСТЬ № VEONEER.UKR.355-1/18

1. Радіобладання (виріб, тип, номер партії чи серійний номер)
Пристрій безпечного перестроювання автомобільної радіолокаційної (24 GHz SRK Narrowband) моделі 6234734

2. Найменування та адреса виробника або його уповноваженого представника
Виробник: "Veoneer ЮЕс, Інк.", 26545 American Drive, Southfield, Michigan 48034, США
("Veoneer US, Inc.", 26545 American Drive, Southfield, Michigan 48034, USA)

3. Ця декларація відповідності видана під особистою відповідальністю виробника
"Veoneer ЮЕс, Інк.", 26545 American Drive, Southfield, Michigan 48034, США
("Veoneer US, Inc.", 26545 American Drive, Southfield, Michigan 48034, USA)

4. Об'єкт декларації (ідентифікація радіобладання, яка має змогу забезпечити його простежуваність; може включати кольорове чітке зображення у разі потреби для ідентифікації зазначеного радіобладання)
Пристрій безпечного перестроювання автомобільної радіолокаційної (24 GHz SRK Narrowband) моделі 6234734

5. Об'єкт декларації відповідає вимогам таких технічних регламентів:
Технічного регламенту радіобладання;

6. Посилання на відповідні стандарти з наведених національних стандартів, що були застосовані, або посилання на інші технічні специфікації, щодо яких декларується відповідність (в зазначенні ідентифікаційного номера, версії та дати видання):

Пункти "Технічного регламенту радіобладання"	Стандарти	Номер протоколу випробувань	Випробувальна лабораторія (адресат акредитованої державною інспекцією)
Застосовані стандарти, що не включені до "Переліку національних стандартів, відповідність яких надає гарантію відповідності радіобладання суттєвим вимогам"			
n.7	-	-	-
Застосовані стандарти, що не включені до "Переліку національних стандартів, відповідність яких надає гарантію відповідності радіобладання суттєвим вимогам"			
n.6, абзац 1	ДСТУ EN 60958-1:2015 (en, 1.3.3, 1.2.4, 1.7), ДСТУ EN 62311-1:2014	7304 від 18.06.2018	ВЦ РГТ УНДІРТ (01227)
n.6, абзац 2	ДСТУ EN 301 489-1:2014 (en, 8.2, 9.2, 9.3) (з урахуванням ДСТУ ETSI EN 301 489-3:2009)	7304 від 18.06.2018	ВЦ РГТ УНДІРТ (01227)
	ДСТУ ETSI EN 302 288-2:2015	7304 від 18.06.2018	ВЦ РГТ УНДІРТ (01227)

Veoneer US, Inc.
26545 American Drive
Southfield, Michigan 48034
USA

Phone: +1 248 223-2000
Fax: +1 248 223-8100
www.veoneer.com

Modely pre Ukrajinu

Systém detekcie objektov v mŕtvom uhle (BSI)* /monitorovania vozidiel blížiacich sa z boku*

7. Призначений орган з оцінки відповідності ДЕРЖАВНОГО ПІДПРИЄМСТВА
 "УКРАЇНСЬКИЙ НАУКОВО-ДОСЛІДНИЙ ІНСТИТУТ РАДІО І ТЕЛЕБачЕННЯ",
 Реєстраційний номер: UA-TR-029
 (назва/назва, ідентифікаційний номер згідно з реєстром призначених органів)
 виконала акредитацію з митю
 (за назвою/назва митю)
 та видала сертифікат схвалення типу № 2288.1-CE1 від 08.02.2019

8. У відповідних вказаних опції компонентах та аксесуарів, у тому числі програмного забезпечення, зазначеною митю радіобачення функціонує за призначенням і на яке поширюється дія декларації про відповідність. Версія виконання виробу (HW version), яка відповідає на дотримання суттєвих вимог (C01);

9. Делегована інформація -

Підписано від імені та за дорученням:
 "Beceip IoTс, Іns." ("Voiceer US, Іns."), США

Cecelia McSinn (Southfield, Michigan), 19 лютого 2019 р.

(якщо це дата підпису)

Директор
 (ім'я/імя)



(підпис)

Claire O'Neill
 (підпис/на прізвище)

M.P.



Modely pre Ukrajinu

Tuner

<https://service.panasonic.ua/>

справжнім Panasonic Corporation заявляє, що тип радіобладнання CQ-TH28E0AJ, CQ-RH26R0TX відповідає Технічному регламенту радіобладнання;
повний текст декларації про відповідність доступний на веб-сайті за такою адресою:

<https://service.panasonic.ua/>

(розділ «Технічне регулювання»)

моделі; CQ-TH28E0AJ, CQ-RH26R0TX

Poštová adresa: Panasonic Corporation

4261 Ikonobe-cho, Tsuzuki-ku, Yokohama City, 224-8520, Japonsko

Názov výrobcu: Panasonic Corporation

Názov dovozcu: Pride Motor LLC

Poštová adresa: 12, Sagaydachnogo Str., Kyiv, 04070, Ukraine

Modely pre Ukrajinu

Bezdrôtová nabíjačka *

Poštová adresa: OMRON Automotive Electornics, Co. Ltd.
 6368 Nenjozaka, Okusa, Komaki, Aichi 485-0802, Japonsko
 Názov výrobcu: OMRON Automotive Electornics, Co. Ltd.
 Prevádzkové frekvenčné pásmo: 0,111 MHz, 0,114 MHz
 Maximálny výstupný výkon: 0,111 MHz:65,5 dBuV/m@3m
 0,114 MHz:62,8 dBuV/m@3m
 Názov dovozcu: Pride Motor LLC
 Poštová adresa: 12, Sagaydachnogo Str., Kyiv, 04070, Ukraine

ДЕКЛАРАЦІЯ ПРО ВІДПОВІДНІСТЬ № RTS.UKR.355-176/19

1. Радіообладнання (варієт, тип, номер партії чи серійний номер):
 Пристрій зарядної бездротової торговельної марки OMRON моделі GFM-H001.
2. Найменування та адреса виробника або його уповноваженого представника:
 Уповноважений представник - ТОВ "Радіо Тест Стандарти", Україна, код ЄДРПОУ 39205151, 03115, м. Київ, вул. Львівська, 22-а, к. 135, (Довірчість "ОмронОтелемувтіс Електронікс Ко., Лтд., Ліє Офіс" ("OMRON Automotive Electronics Co., Ltd., Lida Office"), Японія, міст 02.08.2018).
3. Ця декларація відповідності видана на особисту відповідальність виробника:
 "OMRON Аутомотів Електронікс Ко., Лтд.", 6368 Неньюока, Окуса, місто Комакі, префектура Аїчі, 485-0802, Японія ("OMRON Automotive Electronics Co., Ltd.", 6368 Nenjozaka, Okusa, Komaki-city, Aichi-pref. 485-0802, Japan).
4. Об'єкт декларації (ідентифікація радіообладнання, яка дає змогу забезпечити його простежуваність; може включати кольорове чітке зображення у разі потреби для ідентифікації захищеного радіообладнання):
 Пристрій зарядний бездротовий моделі GFM-H001.
5. Об'єкт декларації відповідає вимогам таких технічних регламентів:
 Технічного регламенту радіообладнання;
6. Посилання на відповідні стандарти з переліку національних стандартів, що були застосовані, або посилання на інші технічні специфікації, щодо яких декларується відповідність (із зазначенням ідентифікаційного номера, версії та дати видання):

Пункт "Технічного регламенту радіообладнання"	Стандарт	Номер протоколу випробувань	Випробувальна лабораторія (інститут акредитації/посвідчення інформація)
Застосовані стандарти, що вказані до "Переліку національних стандартів, відповідність яким наразі переукладно відповідності радіообладнання суттєвим чином"			
п.6	-	-	-
Застосовані стандарти, що не вказані до "Переліку національних стандартів, відповідність яким наразі переукладно відповідності радіообладнання суттєвим чином"			
п.6, абзац 1	ДСТУ EN 62368-1:2017 (тільки Додаток F), ДСТУ EN 60944:2016	8355 від 24.07.2019	ВЦ РТТ УЦДПРТ (2H227)
п.6, абзац 2	ДСТУ EN 301 489-1:2014 (чл. 8.2.9.2, 9.3) (з урахуванням ДСТУ EN 301 489-3:2009)	8355 від 24.07.2019	ВЦ РТТ УЦДПРТ (2H227)
п.7	ДСТУ EN 300 336-2:2015	8355 від 24.07.2019	ВЦ РТТ УЦДПРТ (2H227)

7. Призначений орган з оцінки відповідності **ДЕРЖАВНОГО ПІДПРИЄМСТВА "УКРАЇНСЬКИЙ НАУОВО-ДОСЛІДНИЙ ІНСТИТУТ РАДІО І ТЕЛЕБІСНЕННЯ"**, Реєстраційний номер: UA.TR.028
 (найменування ідентифікаційний номер згідно з реєстром призначених органів)
 виконав експертний тип (опис апаратури ним дан)
 та видав сертифікат експертний типу № 2037.14-СЕТ від 08.08.2019.



Bezdrôtová nabíjačka *

8. У відповідних випадках опис компонентів та аксесуарів, у тому числі програмного забезпечення, завдяки якому радіоблаzdання функціонує за призначенням і на яке поширюється ця декларація про відповідність:

Версія ПЗ (S/W version), яка впливає на дотримання суттєвих вимог: CPU1:000600, CPU2:010505;
Версія виконавчої версії (H/W version), яка впливає на дотримання суттєвих вимог: 1.00;
Процесор, що виконує функції формування радіочастотних сигналів: WCT1001A (LQFP-chip);

9. Додаткова інформація:

Адреса виробництва:
Кірібаїші, місто Іра, префектура Нагано, 399-2565, Японія
(Kiribayashi, Iida-city, Nagano-Prefecture 399-2565 Japan).

Написано від імені та за дорученням:

"Омрон Отомоуті Електронікс Ко., Лтд., Іде Офіс" ("OMRON Automotive Electronics Co., Ltd., Iida Office"), Японія, уповноваженим представником - ТОВ "Радіо Тест Стандарт".

м. Київ, "08" серпня 2019 р.
(місце та дата виходу)

Директор
(посада)



(підпис)

Д.В. Пузын
(підпис по телефону)

М.П.

Marocké modely

System bezkľúčového otvárania	
BCM	FOB
<p>AGREE PAR L'ANRT MAROC Numéro d'agrément: MR 10384 ANRT 2015 Date d'agrément: 14/05/2015</p>	<p>AGREE PAR L'ANRT MAROC Numéro d'agrément: MR 8478 ANRT 2013 Date d'agrément: 24/09/2013</p>
Telefónny systém hands-free	Adaptívny tempomat (ACC) s funkciou sledovania vozidiel pri nízkych rýchlostiach (LSF)/brzdový systém zmiernenia zrážky (CMBS)
<p>AGREE PAR L'ANRT MAROC Numéro d'agrément: MR 10932 ANRT 2015 Date d'agrément: 2015/10/8</p>	<p>AGREE PAR L'ANRT MAROC Numéro d'agrément: MR 9126 ANRT 2014 Date d'agrément: 2014/3/26</p>

EC UKCA Declaration of Conformity



1. The undersigned, Mr. Kensuke Hiraki, representing the manufacturers, herewith declares that the machinery described below fulfills all the relevant provisions of:
- The EC-directive 2006/42/EC on machinery
 - Supply of Machinery (Safety) Regulations 2008

2. Description of the machinery

a) Generic denomination:	Pantograph jack lifting motor vehicle	
b) Function:		
c) Model	d) Type	
SNB	Honda Type-A	
SJD	Honda Type-B	
S2A	Honda Type-C	
SAH	Honda Type-D	
TP6	Honda Type-G	
TSA	Honda Type-I	
T2V	Honda Type-J	
TNY	Honda Type-K	
S8A	Honda Type-L	

3. Manufacturer (1) : Honda Type-A/B/C/G/I/K/L
RIKENKAKI CO., LTD.
5-6-12 Chiyoda Sakado-shi,
Saitama 350-0214
JAPAN

4. Manufacturer (2) : Honda Type-D/J
CHANGZHOU RIKENSEIKO MACHINERY CO., LTD.
No. 5 Xinlin Road, Zhongliu Changzhou,
Jiangsu CHINA

5. Legal person authorised to compile the technical file (1) :
Honda Motor Europe Ltd Belgian Branch
p/a Honda Motor Europe Ltd – Aalst Office
Wijngaardveld 1 (Noord V)
B-9300 Aalst (Belgium)

Legal person authorised to compile the technical file (2) :
Honda Motor Europe Ltd
Cain Road, Bracknell, Berkshire, RG12 1HL, United Kingdom

6. References to harmonized standards	7. Other standards or specifications
EN1494:2000+A1:2006	-

8. Done at: Saitama, Japan
9. Date: 1 Sep.2021

Kensuke Hiraki
Kensuke Hiraki
President of RIKENKAKI CO., LTD.
President of CHANGZHOU RIKENSEIKO
MACHINERY CO., LTD.

Note: This declaration becomes invalid, if technical or operational modifications are introduced without the manufacturers consent.

Deutsch (German)

- EG-Konformitätserklärung
1. Der Unterzeichner, Herr Ryoichi Hiraki, Vertreter der Hersteller, erklärt hiermit, dass die unten beschriebenen Maschinen den relevanten Bestimmungen von folgender Richtlinie entsprechen:
•EG-Richtlinie 2006/42/EC für Maschinen
2. Beschreibung der Maschine
a) Allgemeine Bezeichnung : Scherenwagenheber
b) Funktion : Anhebung des Kraftfahrzeugs
c) Modell d) Typ
3. Hersteller (1)
4. Hersteller (2)
5. Juristische Person, die bevollmächtigt ist, die technische Datei zu erstellen
6. Bezug auf Standardübereinstimmungen
7. Andere Standards oder Spezifikationen
8. Ausgestellt in 9. Datum

Français (French)

- Déclaration de conformité CE
1. Le soussigné, M. Ryoichi Hiraki, représentant les fabricants, déclare par la présente que les machines décrites ci-dessous satisfont toutes les dispositions pertinentes de:
•La Directive CE 2006/42/EC concernant les machines
2. Description des machines
a) Dénomination générique : Cric pantographe
b) Fonction : levage de véhicule à moteur
c) Modèle d) Type
3. Fabricant (1)
4. Fabricant (2)
5. Personne morale habilitée à compiler le fichier technique
6. Références aux normes harmonisées
7. Autres normes ou spécifications
8. Fait à 9. Date

Nederland (Dutch)

- EG-conformiteitsverklaring
1. De ondergetekende, dhr. Ryoichi Hiraki, die de fabrikanten vertegenwoordigt, verklaart hierbij dat de hieronder beschreven machine voldoet aan alle relevante voorzieningen van:
•De EG-richtlijn 2006/42/EG voor machines
2. Beschrijving van de machine
a) Generieke benaming : Pantograafkrik
b) Functie : Motorvoertuig opheffen
c) Model d) Type
3. Fabrikant (1)
4. Fabrikant (2)
5. Rechtspersoon geautoriseerd voor de samenstelling van het technische dossier
6. Referentie geharmoniseerde normen
7. Andere normen of specificaties
8. Plaats 9. Datum

Dansk (Danish)

- EF-overensstemmelseserklæring
1. Undertegnede, hr. Ryoichi Hiraki, som repræsenterer producenterne, erklærer hermed, at de herunder beskrevne maskiner overholder alle de relevante bestemmelser i:
•Maskindirektivet, EU-direktiv 2006/42/EF
2. Beskrivelse af maskinerne
a) Generisk betegnelse : Saksedonkraft
b) Funktion : Til at løfte motorkøretøj
c) Model d) Type
3. Producent (1)
4. Producent (2)
5. Juridisk person med bemyndigelse til at udarbejde den tekniske fil
6. Referencer til harmoniserede standarder
7. Andre standarder eller specifikationer
8. Sted 9. Dato

<p>Italiano (Italian) Dichiarazione CE di Conformità 1. Il sottoscritto, Sig. Ryoichi Hiraki, rappresentante delle fabbriche, dichiara che il veicolo sotto riportato è conforme alle disposizioni pertinenti alla: •Direttiva 2006/42/CE relative agli autoveicoli 2. Descrizione della vettura a) Denominazione generica : Martinetto a pantografo b) Funzione : sollevamento veicolo a motore c) Modello d) Tipo 3. Fabbrica (1) 4. Fabbrica (2) 5. Legale autorizzato a costituire il fascicolo tecnico 6. Riferimento norme standard 7. Altre norme e specifiche 8. Eseguito a 9. Data</p>	<p>Ελληνικά (Greek) Δήλωση Συμμόρφωσης ΕΚ 1. Ο υπογεγραμμένος, κ. Ρυοίχι Ηιράκι, ως εκπρόσωπος των κατασκευαστών, δηλώνει δια του παρόντος ότι το μηχανήμα που περιγράφεται παρακάτω πληροί όλες τις σχετικές διατάξεις της: •Κοινοτικής Οδηγίας 2006/42/ΕΚ σχετικά με μηχανήματα 2. Περιγραφή του μηχανήματος α) Συνήθης ονομασία : Γρύλος αυτοκινήτου β) Λειτουργία : Ανύψωση μηχανοκίνητων οχημάτων γ) Μοντέλο δ) Τύπος 3. Κατασκευαστής (1) 4. Κατασκευαστής (2) 5. Νομικό πρόσωπο εξουσιοδοτημένο για τη σύνταξη του τεχνικού φακέλου 6. Αναφορές στα εναρμονισμένα πρότυπα 7. Άλλα πρότυπα ή προδιαγραφές 8. Συντάχθηκε στη 9. Ημερομηνία</p>	<p>Suomi / Suomen kieli (Finnish) EY Vaatimustenmukaisuusvakuutus 1. Allekirjoittanut, Mr. Ryoichi Hiraki, valmistajan edustaja, vakuuttaa täten, että alla kuvattu laite täyttää kaikki seuraavissa säännöksissä annetut asianmukaiset velvoitteet: •Koneita koskeva EY-direktiivi 2006/42/EC 2. Laitteen kuvaus a) Yleisnimitys : Saksinosturi b) Käyttötarkoitus : moottorijoneuvon nostaminen c) Malli d) Tyyppi 3. Valmistaja (1) 4. Valmistaja (2) 5. Teknisen tiedoston kokoamiseen valtuutettu oikeushenkilö 6. Yhdenmukaistettujen standardien viitetiedot 7. Muut standardit tai tiedot 8. Paikka 9. Päiväys</p>	<p>Čeština (Czech) ES - Prohlášení o shodě 1. Niže podepsaný Ryoichi Hiraki jako zástupce výrobce, tímto prohlašuje, že uvedený strojní zařízení splňuje příslušné požadavky Směrnice evropské komise 2006/42/EC pro strojní zařízení. 2. Popis strojního zařízení a) Obecný název : nůžkový zvedák b) Funkce : zvedání motorových vozidel c) Model d) Typ 3. Výrobce (1) 4. Výrobce (2) 5. Právnícká osoba oprávněná k předložení technické dokumentace 6. Odkazy na harmonizované normy 7. Jiné normy nebo specifikace 8. Místo 9. Datum</p>
<p>Português (Portuguese) Declaração de Conformidade CE 1. O abaixo-assinado, Ryoichi Hiraki, representando os fabricantes através desta, declara que a maquinaria descrita abaixo cumpre todas as disposições referentes à: •Directiva 2006/42/CE, sobre máquinas. 2. Descrição da maquinaria a) Denominação genérica : Macaco de tesoura b) Função : Elevação de veículo motor c) Modelo d) Tipo 3. Fabricante (1) 4. Fabricante (2) 5. Pessoa jurídica autorizada a compilar o processo técnico 6. Referências às normas harmonizadas 7. Outras normas ou especificações 8. Elaborado em 9. Data</p>	<p>Svenska (Swedish) EG-försäkran om överensstämmelse 1. Undertecknad representant för tillverkaren, Mr. Ryoichi Hiraki, försäkrar härmed att den nedan beskrivna maskinutrustningen uppfyller alla tillämpliga bestämmelser i: •EU:s maskindirektiv 2006/42/EG 2. Beskrivning av maskinutrustningen a) Generisk benämning : Saxdomkraft b) Funktion : Lyft av motorfordon c) Modell d) Typ 3. Tillverkare (1) 4. Tillverkare (2) 5. Juridisk person behörig att sammanställa den tekniska dokumentationen 6. Hänvisningar till harmoniserade normer 7. Övriga normer eller specifikationer 8. Utfärdad i 9. Datum</p>	<p>Polski (Polish) Deklaracja zgodności WE 1. Niżej podpisany, Pan Ryoichi Hiraki, reprezentujący producentów, niniejszym oświadcza, że opisane poniżej urządzenie jest zgodne z wszystkimi stosownymi postanowieniami: •Dyrektywy maszynowej Wspólnoty Europejskiej 2006/42/WE 2. Opis urządzenia a) Nazwa ogólna : podnośnik nożycowy b) Przeznaczenie : podnoszenie pojazdów silnikowych c) Model d) Typ 3. Producent (1) 4. Producent (2) 5. Osoba prawna upoważniona do kompilacji dokumentacji technicznej 6. Odniesienie do zharmonizowanych norm 7. Inne normy lub specyfikacje 8. Sporządzono w 9. Data</p>	<p>Slovenčina (Slovak) ES vyhlásenie o zhode 1. Podpísaný Ryoichi Hiraki, zástupca výrobcov, týmto vyhlasuje, že nižšie opísané strojové zariadenie spĺňa všetky príslušné ustanovenia tejto smernice: •Smernica 2006/42/ES o strojových zariadeniach 2. Opis strojového zariadenia a) Generické určenie : pantografický zdvíhač b) Funkcia : zdvíhanie motorových vozidiel c) Model d) Typ 3. Výrobca (1) 4. Výrobca (2) 5. Autorizovaný zástupca schopný predložiť technickú dokumentáciu 6. Odkazy na harmonizované normy 7. Iné normy alebo požiadavky 8. Miesto 9. Dátum</p>

<p>Magyar (Hungarian) EK megfeleléségi nyilatkozat</p> <p>1. Alulírott, Mr. Ryoichi Hiraki, a gyártók képviselőjeként ezennel kijelentem, hogy az alább megnevezett gép teljesíti: *a gépekre vonatkozó 2006/42/EK irányelv összes vonatkozó előírását.</p> <p>2. A gép leírása a) Általános megnevezés : ollós emelő b) Rendeltetés : gépkocsiemelő c) Modell d) Típus 3. Gyártó (1) 4. Gyártó (2) 5. A műszaki dokumentáció összeállítására meghatalmazott jogi személy 6. Harmonizált szabványhivatkozások 7. Egyéb szabványok vagy műszaki jellemzők 8. Kiállítás helye 9. Kiállítás dátuma</p>	<p>Eesti (Estonian) EÜ vastavusdeklaratsioon</p> <p>1. Tootjate esindaja hr. Ryoichi Hiraki kinnitab käesolevaga, et allpool kirjeldatud seadmed vastavad järgmise õigusakti kõigile asjakohastele sätetele: *EÜ masinadirektiiv 2006/42/EÜ</p> <p>2. Seadmete kirjeldus a) Üldnimetus : käärtungraud b) Funktsioon : mootorsõiduki tšstmine c) Mudel d) Tüüp 3. Tootja (1) 4. Tootja (2) 5. Juriidiline isik, kes on volitatud koostama tehniilist toimet 6. Viited harmoneeritud standarditele 7. Muud standardid ja spetsifikatsioonid 8. Koht 9. Kuupäev</p>
<p>Latviešu (Latvian) EK paziņojums par atbilstību</p> <p>1. Zemāk parakstīties Ryoichi Hiraki, kas pārstāv ražotāju, ar šo paziņo, ka zemāk aprakstītā mašīna atbilst piemērojamām šīs direktīvas prasībām: *EK Mašīnu direktīva 2006/42/EK</p> <p>2. Mašīnas apraksts a) Vispārīgs apzīmējums : Vītnes domkrats b) Funkcija : Spēkratu celšana c) Modelis d) Tips 3. Ražotājs (1) 4. Ražotājs (2) 5. Juridiskā persona, kas pilnvarota apkopot tehnisko failu 6. Atsaucies uz harmonizētajiem standartiem 7. Citi standarti vai specifikācijas 8. Vieta 9. Laiks</p>	<p>Slovensčina (Slovenian) Izjava o skladnosti ES</p> <p>1. Podpisani g. Ryoichi Hiraki, ki zastopa proizvajalce, s tem izjavlja, da naprava, ki je opisana spodaj, izpolnjuje vse relevantne določbe: *Direktive o napravah 2006/42/ES</p> <p>2. Opis naprave a) Generično ime : Pantografski dvigalnik b) Funkcija : dvigovanje motornega vozila c) Model d) Tip 3. Proizvajalec (1) 4. Proizvajalec (2) 5. Pravna oseba, ki je upravičena do sestave tehničnega dokumenta 6. Reference glede harmoniziranih standardov 7. Drugi standardi ali specifikacije 8. Ustvarjeno v/na 9. Datum</p>

<p>Български (Bulgarian) ЕС декларация за съответствие</p> <p>1. Допълодписаният г-н Рьоичи Хираки, представляващ производителите, декларирам с настоящата, че машината е описана по-долу напълно изпълнява всички съответни разпоредби на: *Европейската директивата 2006/42/ЕС за машиностроенето</p> <p>2. Описание на машината a) Генерично наименование : Пантографен крик b) Функция : повдигане на моторни превозни средства c) Модел d) Тип 3. Производител (1) 4. Производител (2) 5. Юридическо лице упълномощено да състави техническия файл 6. Препратки към хармонизирани стандарти 7. Други стандарти или спецификации 8. Изготвено в 9. Дата</p>	<p>Român (Romanian) Declarație de conformitate CE</p> <p>1. Subsemnatul Ryoichi Hiraki, reprezentant al producătorilor, declar prin prezenta că utilajul descris mai jos respectă toate prevederile relevante ale: *Directivei CE 2006/42/CE referitoare la mașini</p> <p>2. Descrierea utilajului a) Denumire generică : Cric tip pantograf b) Funcție : ridicarea vehiculelor cu motor c) Model d) Tip 3. Producător (1) 4. Producător (2) 5. Persoană juridică autorizată să redacteze fișierul tehnic 6. Trimiteri la standardele armonizate 7. Alte standarde sau specificații 8. Intocmită în 9. Data</p>
<p>Türk (Turkish) AT Uygunluk Beyanı</p> <p>1. Aşağıda imzası bulunan Sn. Ryoichi Hiraki, imalatçıları temsilin, tarif edilen makinelerin aşağıda adı geçen yönetmeligin ilgili hükümlerine uygun olduğunu beyan eder: *AT makine direktifi 2006/42/EC</p> <p>2. Makinelerin tanımı a) Jenerik adı : Pantograf krikö b) İşlevi : motorlu taşıtları kaldırma c) Model d) Tür 3. İmalatçı (1) 4. İmalatçı (2) 5. Teknik dosyayı düzenlemeye yetkili tüzel kişi 6. Uyumlulaştırılmış standartlara atıflar 7. Diğer standartlar ya da şartnameleer 8. Düzenlendiği yer 9. Tarih</p>	<p>Íslenska (Icelandic) EB-samræmisýrfrýsing</p> <p>1. Undirritaður, herra Ryoichi Hiraki, fulltrúi framleiðanda, lýsir yfir að vélbúnaðinum, sem lýst er hér að neðan, uppfyllir öll viðeigandi ákvæði: *EB-tilskipunarinnar 2006/42/EC um vélbúnað</p> <p>2. Lýsing á vélbúnaðinum a) Almenn heiti : Tviarma tjakkur b) Hlutverk : að lyfta vélknúnum ökutækjum c) Gerð d) Tegund 3. Framleiðandi (1) 4. Framleiðandi (2) 5. Lögaðili sem hefur heimild að taka saman tækniskjal 6. Tilvísanir í samhæfða staðla 7. Aðrir staðlar eða tæknilysingar 8. Staður 9. Dagsetning</p>

<p>Español (Spanish) Declaración de Conformidad CE</p> <p>1. El abajo firmante, Sr. Ryoichi Hiraki, en representación de los fabricantes, por la presente declara que la maquinaria descrita a continuación cumple con las disposiciones aplicables de: •La directiva 2006/42/CE relativa a maquinarias</p> <p>2. Descripción de la maquinaria</p> <p>a) Denominación genérica : Gato pantográfico</p> <p>b) Función : Elevación de vehículo automotor</p> <p>c) Modelo d) Tipo</p> <p>3. Fabricante (1)</p> <p>4. Fabricante (2)</p> <p>5. Persona jurídica autorizada para recopilar el archivo técnico</p> <p>6. Referencias de normas armonizadas</p> <p>7. Otras normas o especificaciones</p> <p>8. Elaborada en 9. Fecha</p>	<p>Norsk (Norwegian) EF-samsvarserklæring</p> <p>1. Undertegnede, Ryoichi Hiraki, som representerer produsentene, erklærer herved at maskinen beskrevet nedenfor oppfyller alle relevante bestemmelser i: •EU-maskindirektiv 2006/42/EU</p> <p>2. Beskrivelse av maskineriet</p> <p>a) Generisk betegnelse : Pantografjekk (biljekk)</p> <p>b) Funksjon : løfting av motorkjøretøyer</p> <p>c) Modell d) Type</p> <p>3. Produsent (1)</p> <p>4. Produsent (2)</p> <p>5. Juridisk person med fullmakt til å utarbeide den tekniske dokumentasjonen</p> <p>6. Henvisninger til harmoniserte standarder</p> <p>7. Andre standarder eller spesifikasjoner</p> <p>8. Utarbeidet i 9. Dato</p>
<p>Lietuvių kalba (Lithuanian) EB atitikties deklaracija</p> <p>1. Toliau pasirašęs gamintojų atstovas Ryoichi Hiraki deklaruoja, kad toliau aprašytiji įranga atitinka visas atitinkamas nuostatas, išdėstytas: •EB Direktyvoje 2006/42/EB dėl mašinų</p> <p>2. Įrangos aprašymas</p> <p>a) Bendras pavadinimas : pantografo kėliklis</p> <p>b) Funkcija : motorinės transporto priemonės kėlimas</p> <p>c) Modelis d) Tipas</p> <p>3. Gamintojas (1)</p> <p>4. Gamintojas (2)</p> <p>5. Juridinis asmuo, įgaliotas sudaryti techninę bylą</p> <p>6. Nuoroda į lygiavertius standartus</p> <p>7. Kiti standartai arba specifikacijos</p> <p>8. Atlikta 9. Data</p>	<p>Hrvatski (Croatian) Izjava o sukladnosti EK</p> <p>1. Ja, dolje potpisani Ryoichi Hiraki, predstavnik proizvođača, ovime izjavljujem da su strojevi opisani u nastavku sukladni s bitnim odredbama: •Direktive 2006/42/EZ Europskog parlamenta i vijeća o strojevima</p> <p>2. Opis stroja</p> <p>a) Generički naziv : pantografska dizalica</p> <p>b) Funkcija : podizanje motornog vozila</p> <p>c) Model d) Tip</p> <p>3. Proizvođač (1)</p> <p>4. Proizvođač (2)</p> <p>5. Pravna osoba ovlaštena za sastavljanje tehničke dokumentacije</p> <p>6. Upućivanje na usklađene norme</p> <p>7. Ostale norme ili specifikacije</p> <p>8. Mjesto 9. Datum</p>

Kompresor

SK	
Britské modely	<p>Vyhlásenie o zhode UKCA v súlade so Všeobecnými nariadeniami o bezpečnosti výrobkov z roku 2005</p> <p>My, spoločnosť SUMITOMO RUBBER INDUSTRIES, LTD., so sídlom 6-9, 3-chome, Wakinohama-cho, Kobe 651-0071, Japonsko, týmto vyhlasujeme, že nižšie popísané zariadenie vyhovuje všeobecným zdravotným a bezpečnostným požiadavkám stanoveným v Nariadeniach o všeobecnej bezpečnosti výrobkov z roku 2005 na základe svojho dizajnu a konštrukcie a v konfigurácii, ktorú sme uviedli na trh. Akékoľvek zmeny vykonané na tomto zariadení bez nášho súhlasu rušia platnosť tohto vyhlásenia.</p> <p>Ustanovenie: Vyhlasujeme, že výrobok je v súlade aj s inými uplatniteľnými smernicami pre výrobok tohto typu: Nariadenia o dodávke strojov z roku 2008, Nariadenia o elektromagnetickej kompatibilite 2016.</p> <p>Uplatňujú sa najmä nasledujúce harmonizované normy: BS EN ISO 12100-2011, BS EN 62841-1: 2015, BS EN 55014-1: 2012, BS EN 55014-2: 2012.</p> <p>Kobe, jún 17 2021, Yukinori Nagata (generálny manažér IMS Business Team)</p>

Heslá začínajúce

12-voltový akumulátor.....	670
Indikátor systému nabíjania.....	712
Údržba (Kontrola 12-voltového akumulátora).....	670
Údržba (výmena).....	673
4WD.....	530

A

ABS (Protiblokovací brzdový systém).....	601
Adaptívny tempomat (ACC) s funkciou sledovania vozidiel pri nízkych rýchlostiach (LSF).....	553
Aditíva, motorový olej.....	642
Aha™.....	363
Airbagy.....	61
Bočný airbag.....	68
Bočný hlavový airbag.....	70
Indikátor.....	72, 107
Indikátor vypnutia airbagu spolujazdca.....	73, 107
Po zrážke.....	63
Predné airbagy (SRS).....	63
Snímače.....	61
Starostlivosť o airbagy.....	74
Zariadenie na záznam údajov udalostí.....	1
Airbagy systému SRS (airbagy).....	63
Ak je akumulátor vybitý.....	706
Akumulátor.....	12
Ak je akumulátor vybitý.....	706
Akustický systém signalizácie vozidla.....	515

AM/FM rádio.....	303, 350
Android Auto.....	379
Aplikácie v palubnom počítači.....	369
Apple CarPlay.....	375
Asistencia agilnej jazdy.....	529
Asistent rozjazdu do kopca.....	500
Asistent stability vozidla (VSA).....	527
Indikátor vypnutia.....	108
Systémový indikátor.....	108
Vypínač.....	528
Audiosystém.....	288, 295, 321
Bezpečnostný kód.....	291
Chybové hlásenia.....	383
Diaľkové ovládanie.....	292
Domovská obrazovka.....	332
iPod.....	312, 356
Jednotky USB flash.....	315, 364, 385
MP3/WMA/AAC.....	315, 364
Nastavenie displeja.....	299, 302, 330, 344
Nastavenie zvuku.....	301, 343
Obrazovka audiosystému/informačná obrazovka.....	297, 322
Odporúčané zariadenia.....	385
Ochrana proti odcudzeniu.....	291
Opätovná aktivácia.....	291
Porty USB.....	289
Prispôsobenie merača.....	326
Prispôsobenie ponuky.....	341
Stavová oblasť.....	339
Všeobecné informácie.....	385
Výber zdroja zvuku.....	345

Zatváranie aplikácií.....	342
Zmena rozhrania obrazovky.....	340
Zmena rozmiestnenia ikon na obrazovke Domov.....	326
Automatické osvetlenie.....	224
Automatické podržanie brzd.....	599
Indikátor.....	101, 599
Automatické prepínanie diaľkových svetiel.....	229
Indikátor.....	110
Automatické prerušované stieranie.....	233
AWD (systém pohonu všetkých kolies).....	530

B

Batéria

Indikátor systému nabíjania 12-voltového akumulátora.....	104, 712
Vysokonapäťová.....	12, 537
Batožina (nosnosť).....	489
Bedrová podpora.....	249
Bedrová podpora v sedadle vodiča.....	249
Benzín.....	36, 618
Indikátor nízkej hladiny paliva.....	106
Informácie.....	618
Okamžitá spotreba paliva.....	150
Spotreba paliva a emisie CO ₂	620
Tankovanie.....	618
Ukazovateľ.....	144
Bezdrôtová nabíjačka.....	273
Bezpečná jazda.....	43
Bezpečnostné hlásenia.....	0

Dvere batožinového priestoru	195
Nie je možné otvoriť.....	727
Dvierka otvoru na dopĺňanie paliva	36, 619

E

Elektricky ovládané okná.....	212
Elektromotor	
Číslo	733
Elektronické predpínače bezpečnostných pásov.....	54

F

Filter	
Prachový a peľový.....	679
FM/AM rádio	303, 350
Funkcia automatického sklápania bočných zrkadiel.....	246
Funkcia RDS (Radio Data System)	304, 352
Funkcie	287

H

Háčik na batožinu	268
Háčik na šaty	267
HFT (telefónny systém hands-free).....	426, 447
Hodiny.....	180
Honda Sensing.....	37, 539
Honda TRK.....	691
Hybridné vozidlo	
e:HEV	11

I

Identifikačné čísla	733
Identifikácia vozidla	733
Motor, elektromotor a prevodovka	733
Identifikačné čísla vozidla.....	733
Indikátor	
Adaptívny tempomat (ACC) a nastavená rýchlosť inteligentného obmedzovača rýchlosti.....	113
Indikátor diaľkových svetiel	111
Indikátor EV	103
Indikátor inteligentného obmedzovača rýchlosti	113
Indikátor nízkeho tlaku oleja	104, 712
Indikátor nízkeho tlaku v pneumatikách/ systému výstrahy poklesu tlaku v pneumatikách	109, 717
Indikátor nízkej hladiny paliva	106
Indikátor parkovacej brzdy a brzdového systému (červený)	100, 714, 715
Indikátor parkovacej brzdy a brzdového systému (žltý)	102, 715
Indikátor páčkového voliča spomalenia	105
Indikátor polohy radenia.....	105
Indikátor polohy radiacej páky	176
Indikátor poruchy.....	104, 713
Indikátor predných hmlových svetiel	111
Indikátor pripravenosti.....	103
Indikátor režimu EV	103
Indikátor režimu SPORT	105, 510
Indikátor systémového hlásenia	110

Indikátor systému detekcie objektov v mŕtvom uhle (BSI).....	122
Indikátor systému eCall.....	479
Indikátor systému nabíjania 12-voltového akumulátora.....	104
Indikátor systému napájania.....	103
Indikátor vypnutia airbagu spolujazdca	73, 107
Indikátor vypnutia asistenta stability vozidla (VSA)	108, 528
Indikátor zadného hmlového svetla.....	111
Indikátory	100
Adaptívny tempomat (ACC) s funkciou sledovania vozidiel pri nízkych rýchlostiach (LSF)	117, 553
Automatické podržanie brzdy.....	101, 599
Automatické prepínanie diaľkových svetiel.....	110
Brzdový systém zmiernenia zrážky (CMBS).....	119
Diaľkové svetlá.....	111
Doplňkový záchytný systém.....	72, 107
EV	103
Indikátor alarm systému.....	112
Indikátor poruchy	104, 713
Inteligentný obmedzovač rýchlosti.....	113
Nastaviteľný obmedzovač rýchlosti.....	113
Nízka hladina paliva.....	106
Nízky tlak oleja.....	104, 712
Nízky tlak v pneumatikách/systém výstrahy poklesu tlaku v pneumatikách	109, 717
Parkovacia brzda a brzdový systém (červený).....	100, 714, 715

Parkovacia brzda a brzdový systém (žltý)	102, 715
Páčkový volič spomalenia	105
Poloha radenia	105
Predchádzanie vybočenia z vozovky	114
Predné hmlové svetlá	111
Pripomenutie bezpečnostného pásu	51, 106
Pripravené	103
Protiblokovací brzdový systém (ABS)	106
Režim ECON	113
Režim EV	103
Režim SPORT	105, 510
Smerový signál a výstražné svetlá	111
Systém asistenta stability vozidla (VSA)	108
Systém automatického podržania brzdy	101
Systém detekcie objektov v mŕtvom uhle (BSI)	122
Systém elektrického posilňovača riadenia (EPS)	108
Systém imobilizéra	112
Systém nabíjania 12-voltového akumulátora	104, 712
Systém napájania	103
Systém podpory riadenia vozidla v jazdnom pruhu (LKAS)	118, 572
Systém prevodovky	105, 718
Systémové hlásenie	110
Zadné hmlové svetlo	111
Zapnuté svetlá	111
Zapnutý/vypnutý predný airbag spolujazdca ..	107
Indikátory opotrebovania (pneumatika)	666

Indikátory predbiehania	223
Inteligentný obmedzovač rýchlosti	520
Interiérové svetlá	258
iPod	312, 356

J

Jazda

Brzdenie	595
Prevodovka	503
Jednotky USB flash	315, 364, 385

K

Kamera predného snímača	592
Kľúč na kolesové matice (rukoväť zdvíhaka)	701, 702
Kľúče	182
Diaľkový ovládač	188
Ochrana pred vymknutím	191
Štítok s číslom	183
Typy a funkcie	182
Zadné dvere nemožno otvoriť	194
Kontinuálne variabilná prevodovka	503
Kontrola bezpečnosti	48
Kotviace prvky	268
Kryt batožinového priestoru	270
Kvapaliny	
Brzdová	652
Chladiaci systém	646
Ostrekovač čelného skla	653

L

Licencie softvéru s otvoreným zdrojovým kódom	389
---	-----

M

Maximálna povolená hmotnosť	489
Mierka (motorový olej)	644
Monitorovanie vozidiel blížiacich sa z boku	611
Motor	
Ak je akumulátor vybitý	706
Číslo	733
Olej	642
Zvuková signalizácia spínača	221
Motorový olej	642
Dopĺňanie	645
Indikátor nízkeho tlaku oleja	104, 712
Kontrola	644
Odporúčany motorový olej	642
Symbol nízkej hladiny oleja	718
MP3	315, 364
MP4	364

N

Napájacie zásuvky príslušenstva	272
Nariadenia	734
Nastavenie	
Opierka ruky	257
Opierky hlavy	254
Predné sedadlá	247

Kontrola a údržba.....	665	Plazivá rýchlosť.....	503	Systém napájania sa nespustí.....	703
Otáčanie.....	668	Podradenie na nižší prevodový stupeň.....	503	Výstražné indikátory.....	100, 712
Snehové reťaze.....	669	Používanie.....	33	Zadné dvere nemožno otvoriť.....	40, 194
Súprava na dočasnú opravu (TRK).....	691	Používanie tlačidla radiacej páky.....	504	Zvuky počas brzdenia.....	42
Tlak vzduchu.....	731	Priemerná rýchlosť.....	149	Rozhranie s informáciami pre vodiča.....	146
Zimné.....	669	Priemerná spotreba paliva.....	149	Rýchlosť vozidla.....	176
Počítadlá, ukazovatele.....	144	Pripojenie smartfónu.....	370		
Počítadlo najjazdených kilometrov.....	148	Pripojenie Wi-Fi.....	372		
Podradenie na nižší prevodový stupeň.....	503	Prispôsobiteľné funkcie.....	161, 390, 398		
Poistky.....	719	Príslušenstvo a úpravy.....	686		
Kontrola a výmena.....	725	Prístrojový panel.....	99	Sedadlá.....	247
Umiestnenie.....	719, 721, 722, 723	Ovládanie jasu.....	238	Bedrová podpora v sedadle vodiča.....	249
Pokyny k jazde úžitkovým vozidlom.....	501	Projekčný displej.....	172	Nastavenie.....	247
Pokyny pri jazde mimo spevnených		Ovládanie jasu.....	239	Predné sedadlá.....	247
vozoviek.....	496	Protiblokovací brzdový systém		Vyhrievanie predných sedadiel.....	277
Porty USB.....	289	Indikátor.....	106	Vyhrievanie sedadiel.....	277, 278
Poruchy a ich odstránenie		Protiblokovací brzdový systém (ABS).....	601	Zadné sedadlá.....	251
Ak je akumulátor vybitý.....	706			Sedáky (pre deti).....	94
Prachový a peľový filter.....	679			Signál núdzového zastavenia.....	603
Predchádzanie vybočeniu z vozovky.....	578	R		Sklo (starostlivosť).....	682, 684
Predné airbagy (SRS).....	63	Radenie (prevodovka).....	504	Sklopenie zadných sedadiel.....	252
Predné sedadlá.....	247	Ramenné ukotvenie.....	56	Služba Siri Eyes Free.....	374
Nastavenie.....	247	Rádio (FM/AM).....	303, 350	Smerové signály.....	222
Prehrávanie pomocou funkcie		Režim autoumyvárne.....	508	Indikátory (prístrojový panel).....	111
Bluetooth® Audio.....	318, 367	Režim ECON.....	514	Smerovky (smerové signály).....	222
Prehrievanie.....	709	Režim SPORT.....	510	Snímač náklonu.....	210
Preprava batožiny.....	487, 489	Riadenie.....	485	Snímač teploty.....	150
Prevodovka		Preradenie prevodových stupňov.....	504	Song By Voice™ (SBV) (Ovládanie skladiieb	
Číslo.....	733	Riešenie problémov.....	689	hlasom).....	359
Indikátor polohy radenia.....	105	Brzdový pedál vibruje.....	40	Spätné zrkadlo.....	243
Kvapalina.....	651	Po otvorení dverí zaznie zvuková signalizácia....	41	Spínače (v okolí volantu).....	4, 5, 6, 219

Starostlivosť o vonkajšie časti (čistenie)	683	Systém Eco Assist.....	18	Systém výstrahy poklesu tlaku	
Stierače a ostrekovače.....	232	Systém EPS (elektrický posilňovač riadenia).....	108	v pneumatikách.....	531
Automatické prerušované stieranie.....	233	Systém elektrického posilňovača riadenia (EPS)		Indikátor.....	109, 717
Kontrola a výmena líšt stieračov.....	660	Indikátor.....	108, 716	Inicializácia.....	531
Ostrekovače svetlometov.....	235	Systém imobilizéra.....	206	Systém zabezpečenia.....	206
Predné.....	232	Indikátor.....	112	Indikátor alarm systému.....	112
Zadné.....	234	Systém klimatizácie.....	279	Indikátor systému imobilizéra.....	112
Stlmenie		Odmrzenie čelného skla a okien.....	282	Snímač náklonu.....	210
Svetlomety.....	223	Používanie automatickej klimatizácie.....	279	Ultrazvukové snímače.....	209
Súprava na dočasnú opravu (TRK).....	691	Prachový a peľový filter.....	679	Uzamknutie najvyššej úrovne.....	211
Svetlá		Režim recirkulácie/čerstvého vzduchu.....	281	Systém zapamätania polohy sedadla vodiča.....	240
Aktívne odbočovacie svetlá.....	227	Režim synchronizácie.....	284		
Automatické.....	224	Snímač.....	285		
Denné prevádzkové osvetlenie.....	228	Snímače.....	285		
Indikátor diaľkových svetiel.....	111	Zmena režimu.....	279, 281		
Indikátor zapnutých svetiel.....	111	Systém napájania			
Interiérové.....	258	Nespustí sa.....	703	Š	
Osvetlenie batožinového priestoru.....	260	Systém ochrany pred vymknutím.....	191	Špecifikácie žiaroviek.....	730
Predné hmlové svetlá.....	226	Systém ochrany pred vymknutím		Špecifikované palivo.....	618
Smerové signály.....	222	pri bezklúčovom otvorení.....	191	Štartovanie motora	
Výmena žiaroviek.....	655	Systém parkovacieho snímača.....	606	Ak je akumulátor vybitý.....	706
Zadné hmlové svetlo.....	226	Systém podpory riadenia vozidla		Štitok s číslom kľúča.....	183
Svetlá na čítanie.....	259	v jazdnom pruhu (LKAS).....	570		
Svetlomety.....	223	Systém pohonu štyroch kolies.....	530	T	
Automatická prevádzka.....	224	Systém pohonu všetkých kolies (AWD).....	530	Tabuľka špecifikácií maziva.....	731
Automatické prepínanie diaľkových svetiel.....	229	Systém pripomenutia servisu.....	626	Tachometer.....	144
Používanie.....	223	Systém Real Time AWD (systém pohonu		Tankovanie.....	618
Stlmenie.....	223	všetkých kolies v reálnom čase) s funkciou		Benzín.....	618, 730
Zameranie.....	655	inteligentného ovládania.....	530	Indikátor nízkej hladiny paliva.....	106
Systém detekcie objektov v mŕtvom		Systém rozpoznávania dopravných značiek.....	584	Palivomer.....	144
uhle (BSI).....	534	Vypnutie a zapnutie malých ikon.....	591	Tapeta.....	299, 330
				Tehotné ženy.....	58
				Technické údaje.....	730

Telefónny systém hands-free	
Prijatie textovej/e-mailovej správy	473
Telefónny systém hands-free (HFT)	426, 447
Automatické importovanie telefónneho zoznamu a histórie hovorov z mobilného telefónu	460
Fonetická modifikácia telefónneho zoznamu	464
Možnosti počas hovoru	446, 472
Nastavenie možností textových/e-mailových správ	458
Nastavenie telefónu	432, 455
Obmedzenia manuálnej obsluhy	427, 449
Ponuky systému HFT	428, 450
Prijatie hovoru	445, 471
Rýchla voľba	440, 461
Tlačidlá systému HFT	426, 447
Tón zvonenia	437, 459
Uskutočnenie hovoru	442, 468
Výber konta textových alebo e-mailových správ	474
Zobrazenie stavu systému HFT	427, 449
Telefónny systém hands-free HFT	
Zobrazovanie správ	475
Teplota	
Zobrazenie vonkajšej teploty	150
Tiesňová linka (eCall)	479
Automatické tiesňové volanie	479
Manuálne tiesňové volanie	481
Tlačidlo EV	15
Tlačidlo NAPÁJANIE	219

Tlačidlo radiacej páky	33
Tlačidlo SOS	481
Tlačidlo vyhrievaného bočného zrkadla	236
Tlačidlo vyhrievania čelného skla	237
Tlačidlo výstražných svetiel	4, 5
Tlačidlo Zobrazit/Informácie	147, 322
Tlačidlo zrušenia signálu SOS	481
Tlak vzduchu	731
Tlmenie	
Spätné zrkadlo	243
TRK (súprava na dočasnú opravu)	691
Ť	
Ťahanie prívesu	490
Nosnosti	490
Vybavenie a príslušenstvo	492
Ťahanie vozidla	
Núdzový stav	726
U	
Ukazovatele	144
Ukazovateľ POWER/CHARGE	145, 176
Ultrazvukové snímače	209
Uplynutý čas	149
Uzamknutie najvyššej úrovne	211
Uzamknutie/odmoknutie	182
Detská poistka dverí	194
Kľúče	182
Pomocou kľúča	190

Zvnútra	192
Zvonka	185
Uzamknutie/odmoknutie dverí zvonka	185
Uzáver palivovej nádrže	36, 619

Ú

Údržba	621
12-voltový akumulátor	670
Bezpečnostné opatrenia	622
Bezpečnosť	623
Brzdová kvapalina	652
Chladiaci systém	646
Chladič	647
Čistenie	681
Dialkový ovládač	676
Klimatizácia	678
Kvapalina prevodovky	651
Olaj	644
Pneumatiky	665
Pod kapotou	639
Systém pripomenutia servisu	626
Výmena žiaroviek	655
Úpravy (a príslušenstvo)	686

V

Viskozita (olej)	642, 731
Volant	242
Nastavenie	242
Vonkajšie zrkadlá	244

VSA (asistent stability vozidla)	527	Predné hmlové svetlá	655	Zdvihák (kľúč na kolesové matice).....	701, 702
Vybitý akumulátor	706	Predné smerové svetlá	656	Zimné pneumatiky	669
Vyhĺasenie o zhode – prehľad obsahu	766	Svetlomyty	655	Snehové reťaze	669
Vyhrievanie (predné sedadlo)	277	Tretie brzdoé svetlo	658	Zobrazenie ekologickej jazdy	19, 152
Vyhrievanie (zadné sedadlo).....	278	Zadné hmlové svetlo.....	658	Zobrazenie vonkajšej teploty	150
Vyhrievanie predných sedadiel.....	277	Zadné osvetlenie evidenčného čísla	658	Zrkadlá	243
Vyhrievanie sedadiel.....	277, 278	Zadné smerové svetlá.....	656	Bočné	244
Vyhrievanie zadných sedadiel	278	Výstražné a informačné hlásenie.....	123	Nastavenie	243
Vyhrievaný volant	276	Výstražné štítky	97	Vnútorne spätné	243
Vynulovanie denného počítadla kilometrov.....	149	Výstražný indikátor sa rozsvieti/bliká	712	Zrkadlá v slnečnej clone	9
Vysokonapäťová batéria	537				
Výber detského záchytného systému	81	W			
Výkon vo wattoch	730	WAV	315		
Výmena.....	503, 504	WMA.....	315, 364		
12-voltový akumulátor.....	673				
Guma lišty predného stierača.....	660	Z			
Guma lišty zadného stierača	663	Zadná kamera s rôznymi režimami			
Poistky	719, 721, 722, 723	zobrazenia.....	616		
Žiarovky.....	655	Zadné sedadlá	251		
Výmena žiaroviek.....	655	Zadné sedadlá (sklopenie)	252		
Aktívne odbočovacie svetlá.....	656	Zapaľovacie sviečky	730		
Bočné smerové svetlá/výstražné svetlá.....	656	Zapnutie a vypnutie systému predchádzania			
Brzdové svetlá	656	vybočenia z vozovky	581		
Cúvacie svetlá.....	657	Zapnutie napájania	498		
Denné prevádzkové osvetlenie.....	656	Neaktivuje sa	703		
Koncové svetlá.....	656, 657	Zariadenia emitujúce rádiové vlny.....	734		
Osvetlenie batožinového priestoru	659	Zastavenie.....	604		
Osvetlenie odkladacej schránky		Základná obsluha audiosystému	295, 321		
v palubnej doske	659	Záznamy o priemernej spotrebe paliva.....	151		
Osvetlenie zrkadla v slnečnej clone.....	659				
Pozičné svetlá.....	656				

